

DEWALT®

www.DEWALT.com

D25303DH

Dansk (<i>oversat fra original brugsvejledning</i>)	4
Deutsch (<i>übersetzt von den originalanweisungen</i>)	8
English (original instructions)	13
Español (<i>traducido de las instrucciones originales</i>)	17
Français (<i>traduction de la notice d'instructions originale</i>)	22
Italiano (<i>tradotto dalle istruzioni originali</i>)	27
Nederlands (<i>vertaald vanuit de originele instructies</i>)	32
Norsk (<i>oversatt fra de originale instruksjonene</i>)	37
Português (<i>traduzido das instruções originais</i>)	41
Suomi (<i>käännetty alkuperäisestä käyttöohjeesta</i>)	46
Svenska (<i>översatt från de ursprungliga instruktionerna</i>)	50
Türkçe (<i>orijinal talimatlardan çevrilmiştir</i>)	54
Ελληνικά (<i>μετάφραση από τις πρωτότυπες οδηγίες</i>)	58

Fig. A

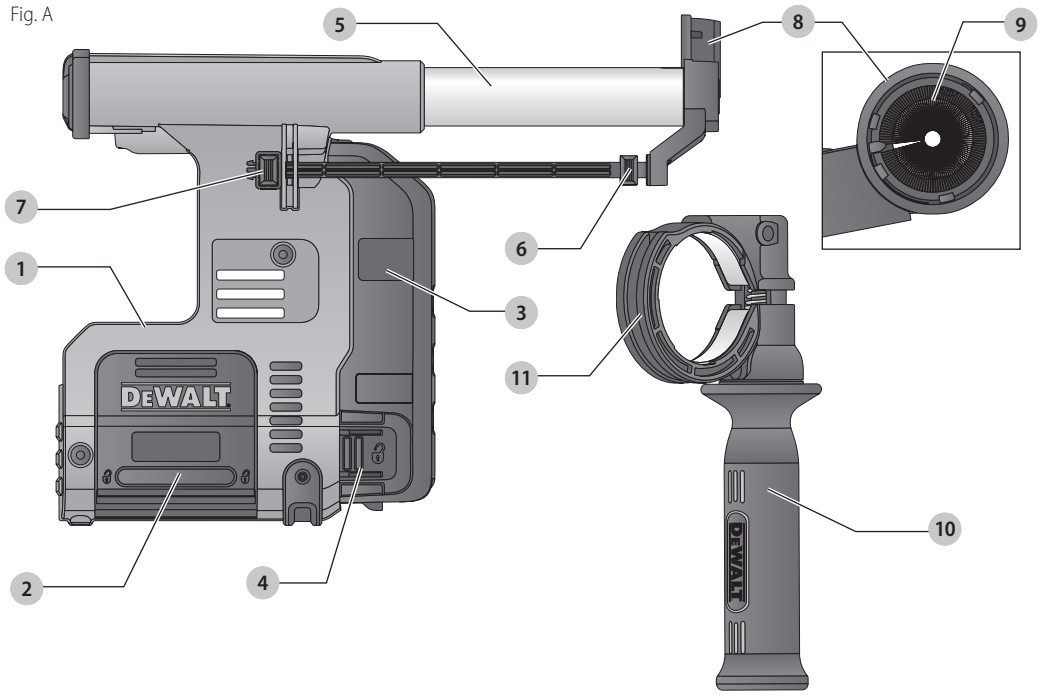

Fig. B

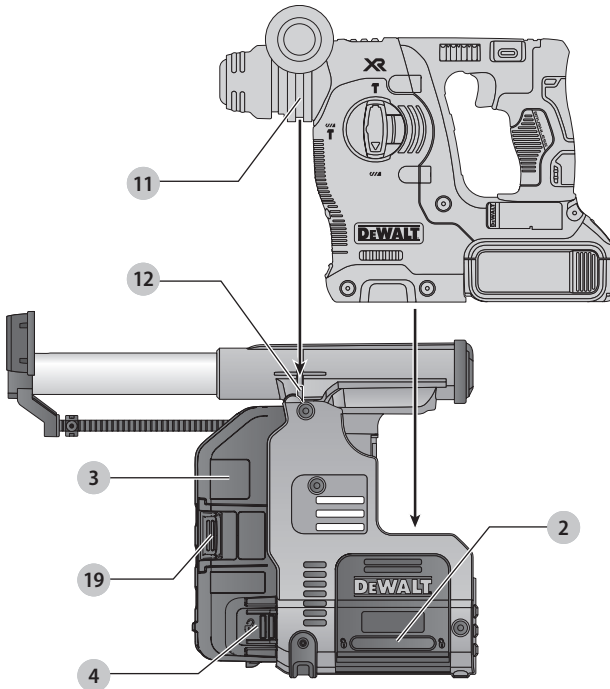

Fig. C

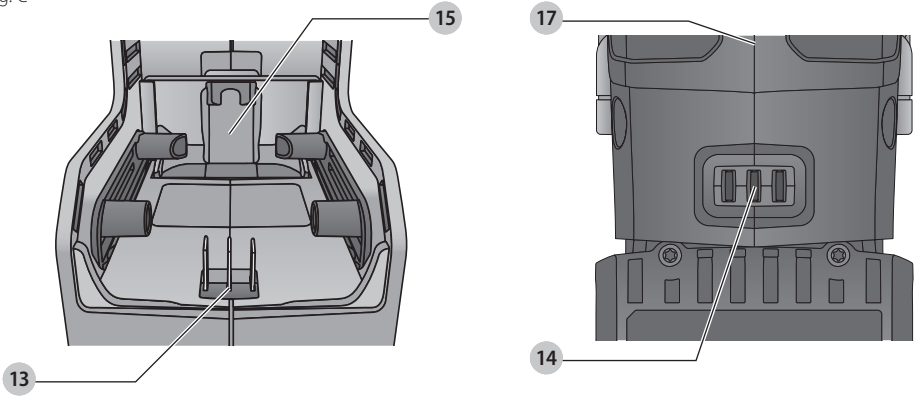

Fig. D

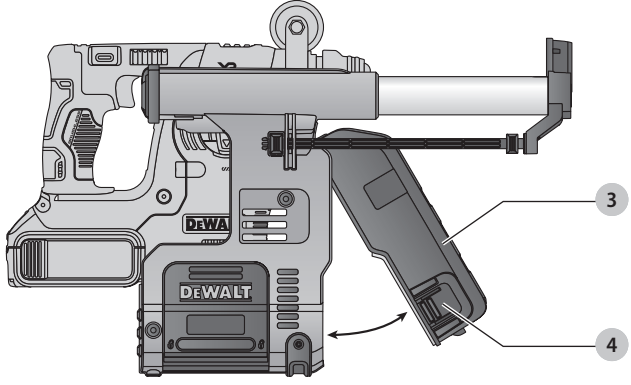

Fig. E

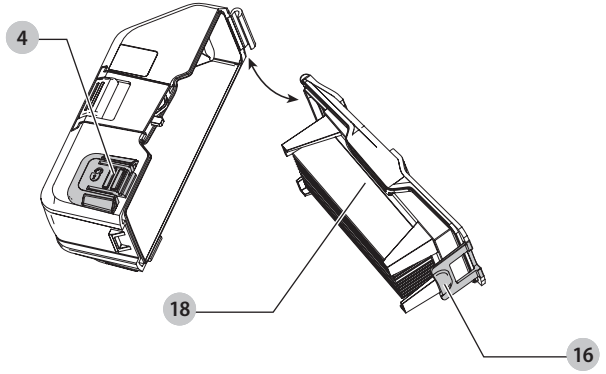

Fig. F

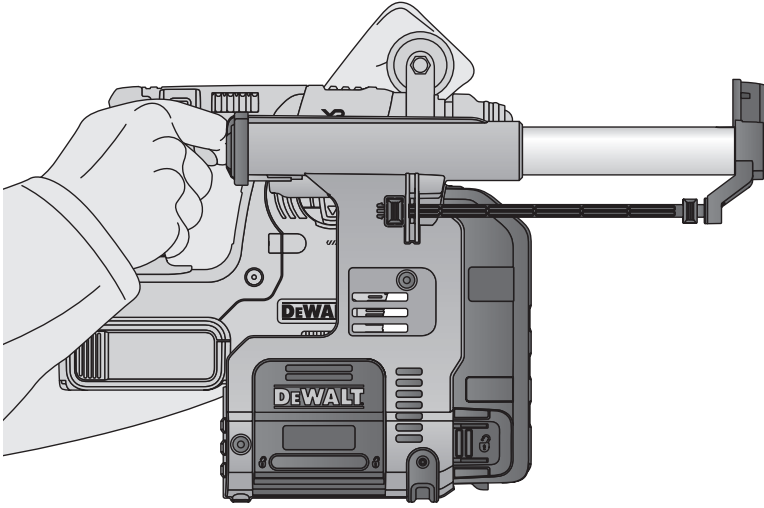
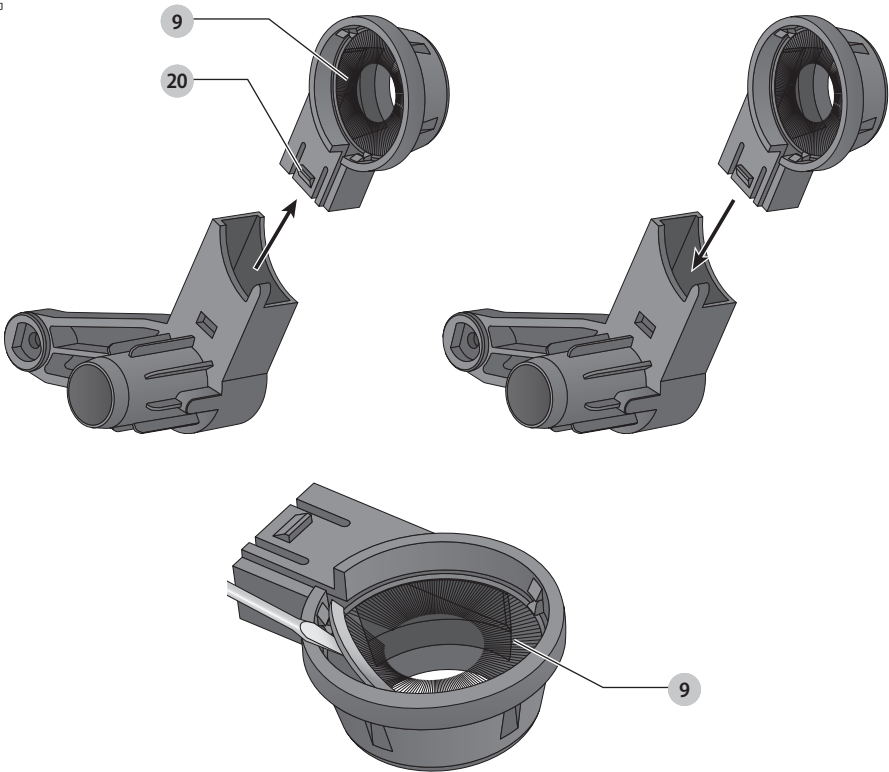

Fig. G



STØVOPSAMLINGSSYSTEM

D25303DH

Tillykke!

Du har valgt et DEWALT værktøj. De mange års erfaringer i forbindelse med produktudvikling og innovation gør DEWALT til én af de mest pålidelige partnere med henblik på professionelle brugere af værktøjsmaskiner.

Tekniske Data

		D25303DH
Kontakttryk	N	60
Maks. boreddybde	mm	105
Maks. borediameter	mm	16
Spænding	V _{DC}	18

BEMÆRK: Maks. boreddybde er kun 94 mm, når systemet anvendes på en borehammer uden en hurtig udskiftelig patron.

Definitioner: Sikkerhedsråd

Nedenstående definitioner beskriver sikkerhedsniveauet for hvert signalord. Læs vejledningen og læg mærke til disse symboler.



FARE: Angiver en overhængende farlig situation, der - hvis den ikke undgås - **kan** resultere i **døden eller alvorlige kvæstelser**.



ADVARSEL: Angiver en mulig farlig situation, der - hvis den ikke undgås - **kan** resultere i **døden eller alvorlige kvæstelser**.



FORSIGTIG: Angiver en mulig farlig situation, der - hvis den ikke undgås - **kan** resultere i **mindre eller moderat personskade**.

BEMÆRK: Angiver en handling, der **ikke er forbundet med personskade**, men som **kan** resultere i **produktskade**.



Betyder fare for elektrisk stød.



Betyder risiko for brand.

Sikkerhedsinstruktioner



ADVARSEL! Overhold altid de sikkerhedsregulativer, der er gældende i dit land for at reducere risikoen for brand, elektrisk chok og personskader.

Læs omhyggeligt hele betjeningsvejledningen, før du starter med at bruge udstyret. Se også betjeningsvejledningen for ethvert elværktøj, som skal bruges sammen med dette udstyr.

GEM DENNE BETJENINGSVEJLEDNING TIL FREMTIDIG REFERENCE

Generelle Sikkerhedsregler

1. **Sørg for, at arbejdsområdet er rent.**
Rodede områder og bænke giver anledning til skader.

2. **Hold børn på afstand.**
Lad ikke børn komme i kontakt med værktøjet eller forlængerledningen. Overvågning er påkrævet for personer under 16 år.
3. **Brug et velegnet værktøj.**
Den tilsigtede anvendelse er beskrevet i denne betjeningsvejledning. Tving ikke små værktøjer eller udstyr til at udføre kraftige værktøjers opgaver. Værktøjet vil klare opgaven bedre og mere sikkert med den ydelse, som det er beregnet til.



ADVARSEL: Hvis der udføres andre opgaver end dem, der anbefales i denne betjeningsvejledning med dette værktøj eller tilbehør eller udstyr, kan det medføre risiko for personskade.

EF-konformitetserklæring

Maskindirektiv



Støvsamlingsystem D25303DH

DEWALT erklærer, at produkterne beskrevet under **Tekniske data** er udformet i overensstemmelse med: 2006/42/EF, EN60745-1:2009 + A11:2010.

Disse produkter overholder også direktivet 2014/30/EU og 2011/65/EU. Kontakt DEWALT på følgende adresse for yderligere oplysninger eller se bagsiden af manualen.

Undertegnede er ansvarlig for kompilering af den tekniske fil og udsteder denne erklæring på vegne af DEWALT.

Markus Rompel
Vicedirektør for Ingeniørarbejde, PTE-Europa
DEWALT, Richard-Klinger-Strasse 11,
65510, Idstein, Tyskland
04.02.2019

Ekstra Specielle Sikkerhedsregler for Støvsamlingsystemer

- Anvend ikke udstyret til boring i træ, stål eller plastik.
- Brug ikke udstyret til kerneboring.
- Brug ikke udstyret til kerneboring.
- Brug kun de elværktøjer, der anbefales af DEWALT sammen med dette udstyr. For flere informationer om DEWALT elværktøjer, der er kompatible med dette udstyr, venligst kontakt din lokale forhandler, se adresserne bag på betjeningsvejledningen eller besøg www.dewalt.com.
- Brug ikke værktøjet under fugtige eller våde forhold.

- Tillad ikke at det bruges som legetøj. Stor agtpågivenhed er nødvendig, når det bruges af eller tæt ved børn.
- Brug det kun som beskrevet i denne betjeningsvejledning. Brug kun det udstyr, der anbefales af producenten.
- Anbring aldrig genstande i åbninger. Anvend den aldrig med blokerede åbninger; hold den fri for støv, bomuldshår, hår og alt, som kan nedsætte luftstrømmen.
- Hold dit hår, løst tøj, fingre og alle dele af kroppen væk fra åbninger og bevægelige dele.
- Brug det ikke til at opsamle brændbare eller letantændelige væsker som fx benzin eller bruge det i områder, hvor der findes sådanne væsker.
- Kontrollér for eventuelle skader på værktøjet, dele og tilbehør, der kan være opstået under transport.
- Tag dig tid til at læse denne vejledning grundigt og forstå den før betjening.

Beskrivelse (Fig. A–C, E, G)



ADVARSEL: Modificér aldrig elektrisk værktøj eller nogle dele heraf. Det kan medføre materiale- eller personskade.

Restrisici

De følgende risici er uløseligt forbundet med brugen af støvsamlingssystemet:

- skader som følge af berøring af roterende dele eller varme dele på værktøjet

På trods af overholdelsen af de relevante sikkerhedsregler og brug af sikkerhedsudstyr kan visse restrisici ikke undgås. Disse omfatter:

- Hørenedsættelse.
- Risiko for at klemme fingre, når udstyr ændres.
- Helbredsmæssige skader på grund af indånding af støv, der udvikles under arbejde med beton og/eller murværk.

Elektrisk sikkerhed

Elmotoren er kun designet til én spænding. Kontrollér altid, at strømforsyningen svarer til spændingen på mærkepladen.



Dit DEWALT-værktøj er dobbeltisoleret i overensstemmelse med EN60335, og derfor er en jordledning ikke påkrævet

Hvis forsyningsledningen er beskadiget, må den kun udskiftes af DEWALT eller en autoriseret serviceorganisation.

Mærkning på Støvsamlingsystem

Følgende piktogrammer er vist på værktøjet:



Læs brugsvejledningen før brug.

Datakodeposition

Datokoden, som også inkluderer produktionsår, er trykt på husets overflade, som danner monteringsamlingen mellem værktøj og støvboks.

Eksempel:

2021 XX XX
Produktionsår

Pakkeindhold

Pakken indeholder:

- 1 Støvsamlingsystem
- 1 Sidehåndtag
- 1 Støvsamlings hoved-/støvbørste
- 1 Betjeningsvejledning

- 1 Støvsamlingsssystem
- 2 Udløsningsknapper på fod
- 3 Støvsamlingsboks
- 4 Udløsningsknapper på støvsamlingsboks
- 5 Teleskop
- 6 Knap til justering af dybde
- 7 Knap til justering af længde
- 8 Støvsamlingshoved
- 9 Støvbørste
- 10 Sidehåndtag
- 11 Støtterille til sidehåndtag
- 12 Støttelokalisator til sidehåndtag
- 13 Elektriske forbindelsesklemmer til støvsamler
- 14 Elektriske forbindelsesklemmer til borehammer
- 15 Låse- og udløsningsklo
- 16 Åbningskrog til støvsamlingsboks
- 17 Hammerfod
- 18 Filter
- 19 Mekanisme til rengøring af filtre
- 20 Trykforbindelse

Tilsigtet Brug

Dit støvsamlingsystem D25303DH er blevet designet til opsamling af støv ved professionel hammerboring i murværk eller beton og med massive bor monteret på elværktøjet. Brug det IKKE til boring i plastik, træ eller metal.

Dette støvsamlingsystem passer til DEWALT 18V trådløse SDS Plus-hammere DCH273 og DCH274. For flere informationer om DEWALT elværktøjer, der er kompatible med dette udstyr, venligst kontakt din lokale forhandler, se adresserne bag på betjeningsvejledningen eller besøg www.dewalt.com.

MÅ IKKE anvendes under våde forhold eller i nærheden af brændbare væsker eller gasser.

Støvsamlingsystemet er et udstyr til brug sammen med professionelle elværktøjer.

LAD IKKE børn komme i kontakt med værktøjet. Overvågning er påkrævet, når uerfarne brugere anvender dette værktøj.

- Dette produkt er ikke beregnet til anvendelse af personer (inklusive børn) med nedsatte fysiske, sensoriske eller mentale handicaps; mangel på erfaringer, viden eller færdigheder, medmindre de er under overvågning af en person, der er ansvarlig for deres sikkerhed. Børn må aldrig efterlades alene med dette produkt.

SAMLING OG JUSTERINGER

! **ADVARSEL:** For at reducere risikoen for personskade skal du slukke for værktøjet og afbryde batteripakken eller strømkilden, inden der foretages justeringer, eller der fjernes/monteres tilbehør eller ekstraudstyr. Start ved et uheld kan medføre skader.

På- og afmontering af støvopsamlingsystemet

! **ADVARSEL:** For at reducere risikoen for personskade, skal du **ALTID** anvende værktøjet med sidehåndtaget korrekt monteret og strammet. Hvis du undlader at gøre dette, kan sidehåndtaget glide under arbejdet, og du mister kontrol over værktøjet.

Montering af støvopsamlingsystemet (Fig. A–C)

1. Fjern borehovedet, sidehåndtaget og dybdejusteringsstangen, hvis monteret på borehammeren.
2. Fastgør det medfølgende sidehåndtag **10** på borehammeren.
3. Sørg for, at udløsningsknapperne på foden **2** trykkes ned og låses i den åbne position, inden du forsøger at sætte støvopsamlingsystemet fast på borehammeren.
4. Tryk låseskoen **15** ned med borehammerfoden **17**. Sørg for, at rillen i sidehåndtagets krave passer til lokalisatorelementet **12** på opsamleren. Udløsningsknapperne på foden **2** låses ind i skruenavene på borehammerfoden **17**. De elektriske forbindelsesklemmer **14** i borehammerfoden vil blive oprettet efter de elektriske forbindelsesklemmer **13** i opsamlerens fod.

Afmontering af systemet

Du afmonterer støvopsamlingsystemet ved at trykke på de to udløsningsknapper **2** på opsamlerens fod og løfte borehammeren væk fra støvopsamlingsystemet (Fig. B).

FUNKTION

! **ADVARSEL:** For at reducere risikoen for personskade skal du slukke for værktøjet og afbryde batteripakken eller strømkilden, inden der foretages justeringer, eller der fjernes/monteres tilbehør eller ekstraudstyr. Start ved et uheld kan medføre skader.

! **ADVARSEL:** Overhold altid sikkerhedsvejledningen og de gældende regler.

! **ADVARSEL:** Læs altid og betjen værktøjet som angivet i betjeningsvejledningen for værktøjet.

Korrekt håndposition (Fig. F)

! **ADVARSEL:** For at reducere risikoen for personskade skal du **ALTID** anvende den rette håndposition som vist.

! **ADVARSEL:** For at reducere risikoen for alvorlig personskade skal du **ALTID** holde godt fast i tilfælde af en pludselig reaktion.

Det er nødvendigt at placere den ene hånd på hovedhåndtaget af hammeren og den anden hånd på sidehåndtaget. Sidehåndtaget skal være monteret til korrekt brug.

Slå fra og Til

Opsamlingsystemet starter automatisk, når der tændes for borehammeren.

Elektronisk udsættelse af slukning

Når der er slukket for borehammeren, vil opsamlingsystemet fortsætte med at køre i nogle få sekunder for at støvsuge de sidste støvpartikler i de indvendige dele og opsamle støvet i støvopsamlingsboksen.

Mekanisme til Rengøring af Filtre (Fig. B)

Mekanismen til rengøring af filtre **19** er en funktion, der bruger motoren i støvopsamler til at tvinge luft gennem HEPA-filtret. Se **Tømning af Støvsamleren** for anvisninger om korrekt brug.

Indstilling af Boreddybde (Fig. A)

Tryk på dybdejusteringsknappen **6** forrest på glideren og flyt den til den ønskede boreddybde. Udløs knappen.

Justering af Borelængden (Fig. A)

1. Sæt det passende bor i.
2. Hold støvopsamlingshovedet **8** imod en mur.
3. Skub værktøjet for at få borehovedet til at røre ved overfladen.
4. Tryk på længdejusteringsknop **7** øverst på bagglideren og flyt den til den ønskede længde. Udløs knappen.
5. Træk forsigtigt værktøjssamlingen tilbage fra væggen og sørg for, at den fjederbelastede mekanisme ikke udløses.

Tømning af Støvsamleren (Fig. B, D, E)

! **ADVARSEL:** Bær godkendte beskyttelsesbriller og godkendt støvmaske ved udførelse af denne procedure.

Støvsamleren **3** skal tømmes, lige så snart som ydelsen bemærkes nedsat.

1. Tryk på udløsningsknapperne på støvopsamlingsboksen **4** og træk støvopsamlingsboksen væk fra støvopsamlingsystemet. Når krogmekanismen er fri for støvopsamlingsystemet, udløses den øverste sammenføjning også, hvormed støvopsamlingsboksen kan fjernes helt.
2. Tøm støvopsamlingsboksen **3** ved at holde den over en passende beholder for at opfange støvet i den. Løft udløsningskrogen **16** for at åbne støvopsamlingsboksen, så kanisteren udløses fra låget. Hvis støvopsamlingsboksen bankes forsigtigt, er det også lettere at fjerne evt. støv, der sidder fast i filteret. Når filterlåget og kanisteren er helt tomme, skal de sættes fast igen, og det skal sikres, at udløsningskrogen **16** sidder helt fast. Se Figur E.
3. Genmonter støvopsamlingsboksen på støvopsamlingsystemet ved først at indsætte den afrundede profil på den øverste forbindelse i fordybningen

- på støvopsamlingsystemet. Drej støvopsamlingsboksen nedad, så udløsningsknapperne klikker på plads. Se Figur D.
- Med støvopsamlingsboksen korrekt monteret trykkes ned på mekanismen til rengøring af filtre **19**, og udløseren på værktøjet klemmes. Lad systemet køre i 5 sekunder, og slip udløseren. Dette bør gøres, efter du har tømt støvopsamlingsboksen.

BEMÆRK: Anvendelsen af en støvboks-tømningsenhed (DWH079D) er en enkel løsning til at tømme og bortskaffe støvet inden i støvboksen sikkert. Fjern støvboksen fra dit værktøj, skub den på støvboks-tømningsenheden og fastgør denne på en fritstående støv-ekstraktør, som gør det muligt at tømme støvboksen inden for et par sekunder.

VEDLIGEHOOLD

Dit DEWALT støvopsamlingsystem er konstrueret til at arbejde i længere tidsperioder med et minimum af vedligeholdelse. Vedvarende tilfredstillende funktion er afhængig af, om værktøjet plejes korrekt og rengøres regelmæssigt.

! **ADVARSEL: For at reducere risikoen for personskade skal du slukke for værktøjet og afbryde batteripakken eller strømkilden, inden der foretages justeringer, eller der fjernes/monteres tilbehør eller ekstraudstyr. Start ved et uheld kan medføre skader.**

! **ADVARSEL: Brug kun DEWALT reservedele.**

Udskiftning af Støvopsamlingsfilterboksen

(Fig. D, E)

! **ADVARSEL: Bær godkendte beskyttelsesbriller og godkendt støvmaske ved udførelse af denne procedure.**

BEMÆRK: Filteret skal udskiftes, hver gang der er gennemført 350 fuld-til-tom filterboks-tømningscykluser.

- Tryk på udløsningsknapperne på støvopsamlingsboksen **4** og træk støvopsamlingsboksen væk fra støvopsamlingsystemet. Når krogmekanismen er fri for støvopsamlingsystemet, udløses den øverste sammenføjning også, hvormed støvopsamlingsboksen kan fjernes helt.
- Kasser støvopsamlingsboks **3** og udskift med en ny filterboks.
- Genmonter støvopsamlingsboksen på støvopsamlingsystemet ved først at indsætte den afrundede profil på den øverste forbindelse i fordybningen på støvopsamlingsystemet. Drej støvopsamlingsboksen nedad, så udløsningsknapperne klikker på plads.

Udskiftning af Støvbørste (Fig. G)

! **ADVARSEL: Bær godkendte beskyttelsesbriller og godkendt støvmaske ved udførelse af denne procedure.**

Støvbørsten slides under brug, og det vil blive nødvendigt at udskifte den.

- Skub trykforbindelse **20** på bagsiden af opsamlingshovedet, og træk den ud af hovedholderen.
- Brug en skruetrækker til at fjerne støvbørsten **9** fra opsamlingshovedet.

- Udskift støvbørsten med en ny.
- Sørg for, at den åbne ende af støvbørsten sidder på opsamlingshovedets midterlomme.
- Skub opsamlingshovedet tilbage i hovedholderen. Midterstiften stikker ind i den åbne ende af støvbørsten og fastholder den.



Rengøring

! **ADVARSEL: Blæs støv og snavs ud af hovedhuset med tør luft, lige så snart der samler sig snavs i og omkring luftaftrækket. Bær godkendte beskyttelsesbriller og godkendt støvmaske ved udførelse af denne procedure.**

! **ADVARSEL: Brug aldrig opløsningsmidler eller andre kraftige kemikalier til at rengøre værktøjets ikke-metalliske dele. Disse kemikalier kan svække de materialer, der anvendes i disse dele. Brug en klud, der kun er fugtet med vand og mild sæbe. Lad aldrig væske trænge ind i værktøjet, og nedsænk aldrig nogen del af værktøjet i væske.**

Rengøring af Støvsamleren

! **ADVARSEL: Brug ikke en børste til at rengøre støvsamleren eller filteret.**

Under intensiv brug kan støvsamleren bliver fyldt op med støv. Se **Tømning af støvsamleren** under **Betjening**.

Valgfrit Tilbehør

! **ADVARSEL: Da andet tilbehør end det, som stilles til rådighed af DEWALT, ikke er afprøvet med dette produkt, kan det være farligt at bruge sådant tilbehør med dette værktøj. For at mindske risikoen for personskade, må dette produkt kun anvendes med tilbehør, som anbefales af DEWALT.**

Kontakt forhandleren for yderligere oplysninger om korrekt tilbehør.

Miljøbeskyttelse



Særskilt indsamling. Produkter og batterier mærket med dette symbol må ikke bortskaffes sammen med normalt husholdningsaffald.

■ Produkter og batterier indeholder materialer, der kan blive gendannet eller genanvendt og således reducere efterspørgslen efter råvarer. Genbrug venligst elektriske produkter og batterier i henhold til lokale regulativer. Du kan finde yderligere oplysninger på www.2helpU.com.

STAUBABSAUGSYSTEM D25303DH

Herzlichen Glückwunsch!

Sie haben sich für ein Elektrowerkzeug von DEWALT entschieden. Langjährige Erfahrung, sorgfältige Produktentwicklung und Innovation machen DEWALT zu einem zuverlässigen Partner für professionelle Anwender von Elektrowerkzeugen.

Technische Daten

		D25303DH
Kontaktdruck	N	60
Max. Bohrtiefe	mm	105
Max. Bohrdurchmesser	mm	16
Spannung	V _{GS}	18

Hinweis: Die maximale Bohrtiefe beträgt nur 94 mm, wenn das System an einem Bohrhammer ohne Schnellspannfutter verwendet wird.

Definitionen: Sicherheitsrichtlinien

Im Folgenden wird die Relevanz der einzelnen Warnhinweise erklärt. Bitte lesen Sie die Betriebsanleitung und achten Sie auf diese Symbole.



GEFAHR: Weist auf eine unmittelbar drohende gefährliche Situation hin, die, sofern nicht vermieden, **zu tödlichen oder schweren Verletzungen führt.**



WARNUNG: Weist auf eine möglicherweise gefährliche Situation hin, die, sofern nicht vermieden, **zu tödlichen oder schweren Verletzungen führen kann.**



VORSICHT: Weist auf eine möglicherweise gefährliche Situation hin, die, sofern nicht vermieden, **zu leichten oder mittelschweren Verletzungen führen kann.**

HINWEIS: Weist auf ein Verhalten hin, das **nichts mit Verletzungen zu tun hat, aber, wenn es nicht vermieden wird, zu Sachschäden führen kann.**



Weist auf ein Stromschlagrisiko hin.



Weist auf eine Brandgefahr hin.

Sicherheitshinweise



WARNUNG! Beim Gebrauch von Elektrowerkzeugen sind zum Schutz gegen elektrischen Schlag, Verletzungs- und Feuergefahr die nationalen Sicherheitsvorschriften zu beachten.

Lesen Sie das gesamte Handbuch sorgfältig durch, bevor Sie das Vorsatzgerät benutzen. Lesen Sie auch das Handbuch des Elektrogeräts, mit dem Sie dieses Vorsatzgerät verwenden.

**BEWAHREN SIE DIESE SICHERHEITSHINWEISE
GUT AUF**

Allgemeines

- Halten Sie Ihren Arbeitsbereich in Ordnung.**
Unordnung im Arbeitsbereich führt zu Unfallgefahren.
- Halten Sie Kinder fern.**
Sorgen Sie dafür, Kinder das Werkzeug oder Kabel nicht berühren. Kinder unter 16 Jahren müssen beaufsichtigt werden.
- Benutzen Sie das richtige Werkzeug.**
Die bestimmungsgemäße Verwendung ist in dieser Betriebsanleitung beschrieben. Verwenden Sie keine zu schwachen Werkzeuge oder Vorsatzgeräte für schwere Arbeiten. Mit dem richtigen Werkzeug erzielen Sie eine optimale Qualität und gewährleisten Ihre persönliche Sicherheit.



WARNUNG: Das Verwenden anderer als der in dieser Anleitung empfohlenen Vorsatzgeräte und Zubehörteile oder die Ausführung von Arbeiten mit diesem Elektrowerkzeug, die nicht der bestimmungsgemäßen Verwendung entsprechen, kann zu Unfallgefahren führen.

EG-Konformitätserklärung

Maschinenrichtlinie



Staubabsaugsystem D25303DH

DEWALT erklärt hiermit, dass diese unter **Technische Daten** beschriebenen Produkte die folgenden Vorschriften erfüllen: 2006/42/EG, EN60745-1:2009 + A11:2010.

Diese Produkte erfüllen auch die Anforderungen von Richtlinie 2014/30/EU und 2011/65/EU. Für weitere Informationen wenden Sie sich bitte an DEWALT unter der folgenden Adresse oder schauen Sie auf der Rückseite dieser Betriebsanleitung nach.

Der Unterzeichnete ist verantwortlich für die Zusammenstellung des technischen Dossiers und gibt diese Erklärung im Namen von DEWALT ab.

Markus Rompel
Vizepräsident of Engineering, PTE-Europa
DEWALT, Richard-Klinger-Straße 11
65510 Idstein, Deutschland

04.02.2019



WARNUNG: Zur Reduzierung der Verletzungsgefahr bitte die Bedienungsanleitung lesen.

Zusätzliche Sicherheitshinweise für Staubabsaugsysteme

- Verwenden Sie dieses Vorsatzgerät nicht für Bohranwendungen in Holz, Stahl oder Plastik.
- Verwenden Sie das Vorsatzgerät nicht für Kernbohranwendungen.
- Verwenden Sie das Vorsatzgerät nicht für Meißelanwendungen.
- Verwenden Sie dieses Vorsatzgerät nur mit von DEWALT empfohlenen Elektrogeräten. Weitere Informationen über Elektrogeräte von DEWALT, die mit diesem Vorsatzgerät kompatibel sind, erhalten Sie bei Ihrem Händler. Adressen finden Sie im hinteren Teil dieser Anleitung oder unter www.dewalt.com.
- Setzen Sie das Werkzeug keiner Nässe aus.
- Dieses Gerät ist kein Spielzeug. Bei der Verwendung in der Nähe von oder durch Kinder ist besondere Vorsicht geboten.
- Verwenden Sie das Gerät nur wie in dieser Betriebsanleitung beschrieben. Verwenden Sie nur vom Hersteller empfohlene Vorsatzgeräte.
- Stecken Sie keine Gegenstände in die Öffnungen. Verwenden Sie das Gerät nicht, wenn Öffnungen blockiert sind; entfernen Sie Staub, Flusen, Haare und alles, was den Luftstrom behindern kann.
- Halten Sie Haare, weite Kleidung, Finger und alle Körperteile von Öffnungen und sich bewegenden Teilen fern.
- Niemals entzündliche oder brennbare Flüssigkeiten, z.B. Benzin, aufsaugen. Nicht in Bereichen verwenden, wo solche Stoffe vorhanden sein können.

Restrisiken

Bei der Verwendung des Staubabsaugsystems bestehen folgende Risiken:

- Verletzungen durch Berühren von beweglichen oder heißen Werkzeugteilen
- Trotz Beachtung der geltenden Sicherheitsvorschriften und des Einsatzes von Schutzvorrichtungen können bestimmte Risiken nicht vermieden werden. Diese sind:
- Schwerhörigkeit.
 - Quetschungen an den Fingern beim Austausch von Zubehörteilen.
 - Gesundheitsgefahren durch Einatmen von Staub bei der Arbeit mit Beton und/oder Mauerwerk.

Elektrische Sicherheit

Der Elektromotor wurde für eine einzige Spannung konstruiert. Überprüfen Sie immer, dass die Stromversorgung der Spannung auf dem Typenschild entspricht.



Ihr DEWALT-Gerät ist gemäß EN60335 doppelt isoliert. Es muss deshalb nicht geerdet werden.

Wenn das Netzkabel beschädigt ist, darf es nur von DEWALT oder einer autorisierten Kundendienststelle ausgetauscht werden.

CH Bei Ersatz des Netzkabels achten Sie auf Verwendung des Schweizer Netzsteckers.

Typ 11 für Klasse II (Doppelisolierung) – Geräte
Typ 12 für Klasse I (Schutzleiter) – Geräte

CH Ortsveränderliche Geräte, die im Freien verwendet werden, müssen über einen Fehlerstromschutzschalter angeschlossen werden.

Markierungen auf dem Staubabsaugsystem

Die folgenden Bildzeichen sind am Gerät sichtbar angebracht:



Vor der Verwendung die Betriebsanleitung lesen.

Datum Code Position

Der Datumscode, der auch das Herstelljahr enthält, ist in die Oberfläche des Gehäuses eingedruckt, die die Verbindung zwischen Werkzeug und Schmutzbehälter darstellt.

Beispiel:

2021 XX XX
Herstelljahr

Packungsinhalt

Die Packung enthält:

- 1 Staubabsaugsystem
 - 1 Zusatzhandgriff
 - 1 Staubabsaugkopf/Staubbürste
 - 1 Betriebsanleitung
- Prüfen Sie das Gerät, die Teile oder Zubehörteile auf Beschädigungen, die beim Transport entstanden sein könnten.
 - Nehmen Sie sich Zeit, die Betriebsanleitung vor Inbetriebnahme sorgfältig zu lesen.

Beschreibung [Abb. (Fig.) A–C, E, G]



WARNUNG: Nehmen Sie niemals Änderungen am Elektrowerkzeug oder seinen Teilen vor. Dies könnte zu Schäden oder Verletzungen führen.

- 1 Staubabsaugsystem
- 2 Taste zum Lösen der Basis
- 3 Staubfangbehälter
- 4 Taste zum Lösen des Staubfangbehälters
- 5 Verlängerung
- 6 Taste Tiefeneinstellung
- 7 Taste Längeneinstellung
- 8 Absaugkopf
- 9 Staubbürste
- 10 Zusatzhandgriff
- 11 Stütznut des Zusatzhandgriffs
- 12 Positionierhilfe für Stütze des Zusatzhandgriffs
- 13 Elektrische Anschlüsse des Staubabsaugsystems
- 14 Elektrische Anschlüsse des Bohrhammers
- 15 Verriegelungs- und Freigabeschuh
- 16 Sperrklinke zum Öffnen des Staubfangbehälters
- 17 Bohrerunterteil

- 18 Filter
- 19 Filterreinigungsmechanismus
- 20 Schnappanschluss

Bestimmungsgemäße Verwendung

Das Staubabsaug-Verlängerungssystem D25303DH wurde zum Absaugen von Staub bei professionellen Hammerbohrungen in Mauerwerk oder Beton entwickelt, wobei massive Bohrspitzen am Elektrogerät befestigt sind. Verwenden Sie das Gerät NICHT für Bohranwendungen in Kunststoff, Holz oder Metall.

Dieses Staubabsaugsystem eignet sich für DeWALT 18V SDS Plus Akku-Bohrhämmer DCH273 und DCH274. Weitere Informationen über Elektrowerkzeuge von DeWALT, die mit diesem Vorsatzgerät kompatibel sind, erhalten Sie bei Ihrem Händler, Adressen finden Sie im hinteren Teil dieser Anleitung oder unter www.dewalt.com.

NICHT VERWENDEN in nasser Umgebung oder in der Nähe von entflammaren Flüssigkeiten oder Gasen.

Das Staubabsaug-Verlängerungssystem ist ein Vorsatzgerät zur Verwendung mit professionellen Elektrogeräten.

LASSEN SIE NICHT ZU, dass Kinder in Kontakt mit dem Gerät kommen. Wenn unerfahrene Personen dieses Gerät verwenden, sind diese zu beaufsichtigen.

- Dieses Gerät darf nicht von Personen (einschließlich Kindern) mit eingeschränkten physischen, sensorischen oder mentalen Fähigkeiten oder ohne ausreichende Erfahrung oder Kenntnisse verwendet werden, außer wenn diese Personen von einer Person, die für ihre Sicherheit verantwortlich ist, bei der Verwendung des Geräts beaufsichtigt werden. Lassen Sie nicht zu, dass Kinder mit diesem Produkt allein gelassen werden.

ZUSAMMENBAUEN UND EINSTELLEN

 **WARNUNG:** Um die Gefahr schwerer Verletzungen zu mindern, schalten Sie das Gerät aus und entfernen Sie das Akku oder trennen Sie es vom Netz, bevor Sie Einstellungen vornehmen oder Anbaugeräte oder Zubehör anbringen oder entfernen. Ungewolltes Anlaufen kann Verletzungen verursachen.

Anbringen und Entfernen des Staubabsaugsystems

 **WARNUNG:** Um die Gefahr von Verletzungen zu mindern, betreiben Sie das Gerät **IMMER** mit korrekt und fest montiertem Zusatzhandgriff. Bei Nichtbeachtung kann der Zusatzhandgriff während des Betriebs abrutschen und der Bediener kann die Kontrolle über das Gerät verlieren.

Anbringen des Staubabsaugsystems (Abb. A–C)

1. Entfernen Sie Bohrspitze, Zusatzhandgriff und die Stange für die Tiefeneinstellung, falls am Bohrhammer angebracht.
2. Befestigen Sie den mitgelieferten Zusatzhandgriff **10** am Bohrhammer.
3. Stellen Sie sicher, dass die Tasten zum Lösen der Basis **2** in der geöffneten Position gedrückt und gesichert sind, bevor Sie versuchen, das Staubabsaugsystem am Bohrhammer anzubringen.

4. Drücken Sie den Verriegelungsschuh **15** mit dem Bohrhammerunterteil **17** nach unten. Stellen Sie sicher, dass die Nut am Rand des Zusatzhandgriffs mit der Positionierhilfe **12** am Absaugsystem übereinstimmt. Die Tasten zum Lösen der Basis **2** rasten im Schraubendom des Bohrhammerunterteils **17** ein. Die elektrischen Anschlüsse **14** im Bohrhammerunterteil richten sich an den elektrischen Anschlüssen **13** in der Absaugerbasis aus.

Entfernen des Systems

Drücken Sie zum Entfernen des Staubabsaugsystems auf die beiden Lösetasten an der Absaugerbasis **2** und heben Sie den Bohrhammer vom Staubabsaugsystem ab (Abb. B).

BETRIEB

 **WARNUNG:** Um die Gefahr schwerer Verletzungen zu mindern, schalten Sie das Gerät aus und entfernen Sie das Akku oder trennen Sie es vom Netz, bevor Sie Einstellungen vornehmen oder Anbaugeräte oder Zubehör anbringen oder entfernen. Ungewolltes Anlaufen kann Verletzungen verursachen.

 **WARNUNG:** Beachten Sie immer die Sicherheitsanweisungen und die geltenden Vorschriften.

 **WARNUNG:** Lesen Sie vor der Inbetriebnahme des Werkzeugs die Betriebsanleitung Ihres Gerätes.

Richtige Haltung der Hände (Abb. F)

 **WARNUNG:** Um die Gefahr schwerer Verletzungen zu mindern, beachten Sie **IMMER** die richtige Haltung der Hände, wie dargestellt.

 **WARNUNG:** Um die Gefahr schwerer Verletzungen zu mindern, halten Sie das Gerät **IMMER** sicher fest und seien Sie auf eine plötzliche Reaktion gefasst.

Die korrekte Handposition erfordert, dass eine Hand am Hauptgriff des Bohrhammers und die andere am Seitengriff aufliegt. Der Seitengriff muss zur ordnungsgemäßen Nutzung installiert sein.

Ein- und Ausschalten

Das Absaugsystem startet automatisch, sobald der Bohrhammer eingeschaltet wird.

Elektronische Abschaltverzögerung

Das Absaugsystem läuft nach dem Abschalten des Bohrhammers noch ein paar Sekunden, um die restlichen Staubteilchen im Inneren zu entfernen und den Staub im Staubfangbehälter zu sammeln.

Filterreinigungsmechanismus (Abb. B)

Der Filterreinigungsmechanismus **19** ist eine Funktion, die den Motor im Staubabsaugsystem dazu nutzt, Luft durch den HEPA-Filter zu leiten. Siehe **Leeren des Staubbeutels** für Anweisungen zur korrekten Nutzung.

Einstellen der Bohrtiefe (Abb. A)

Drücken Sie die Taste zur Tiefeneinstellung **6** vorne am Schieber und bringen Sie sie in die gewünschte Bohrtiefe. Lassen Sie die Taste los.

Einstellen der Bohrlänge (Abb. A)

1. Setzen Sie die richtige Bohrspitze ein.
2. Richten Sie die Spitze des Staubabsaugers **8** gegen eine Wand.
3. Drücken Sie das Werkzeug mit der Bohrspitze gegen die Wandfläche.
4. Drücken Sie die Taste zur Längeneinstellung **7** oben auf dem hinteren Schieber und bringen Sie sie in die gewünschte Bohrtiefe. Lassen Sie die Taste los.
5. Ziehen Sie das gesamte Werkzeug vorsichtig von der Wand und achten Sie dabei darauf, dass sich der Federmechanismus nicht löst.

Leeren des Staubbeutels (Abb. B, D, E)

 **WARNUNG:** Tragen Sie bei diesen Arbeiten zugelassenen Augenschutz und eine zugelassene Staubmaske.

Der Staubbeutel **3** muss geleert werden, sobald die Saugleistung merklich nachlässt.

1. Drücken Sie die Tasten zum Lösen des Staubfangbehälters **4** und ziehen Sie den Staubfangbehälter vom Staubabsaugsystem ab. Nachdem die Sperrklinke vom Staubabsaugsystem gelöst ist, löst sich auch die obere Verbindung, so dass der Staubfangbehälter vollständig abnehmbar ist.
2. Halten Sie den Staubfangbehälter **3** zum Entleeren des Staubs über einen geeigneten Behälter. Heben Sie Sperrklinke **16** an, um den Staubfangbehälter zu öffnen, wobei der Behälter vom Deckel getrennt wird. Leichtes Klopfen auf den Staubfangbehälter hilft, auch den im Filter sitzenden Staub zu entfernen. Wenn Filterdeckel und Behälter leer sind, setzen Sie sie wieder zusammen und stellen Sie dabei sicher, dass die Sperrklinke **16** richtig befestigt ist. Siehe dazu Abbildung E.
3. Um den Staubfangbehälter wieder am Staubabsaugsystem anzubringen, setzen Sie zuerst das abgerundete Profil der oberen Verbindungsstelle in die Aussparung am Staubabsaugsystem. Kippen Sie den Staubfangbehälter nach unten, so dass die Lösetasten wieder einrasten. Siehe dazu Abbildung D.
4. Wenn der Staubfangbehälter korrekt installiert ist, drücken Sie den Filterreinigungsmechanismus **19** und betätigen Sie den Auslöseschalter am Werkzeug. Lassen Sie das System 5 Sekunden in Betrieb, und lassen Sie den Auslöseschalter los. Das sollte nach jeder Leerung des Staubfangbehälters erfolgen.

HINWEIS: Ein Staubbehälter-Sauger (DWH079D) ist eine praktische Lösung, um Staub aus dem Staubbehälter sicher zu entfernen und zu entsorgen. Nehmen Sie den Staubbehälter vom Werkzeug ab, schieben Sie ihn auf den Staubbehälter-Sauger und befestigen Sie ihn an einem eigenständigen Staubsauger, um ihn innerhalb von Sekunden zu leeren.

WARTUNG

Ihr DEWALT Staubabsaugsystem wurde für langfristigen Betrieb mit minimalem Wartungsaufwand konstruiert. Ein kontinuierlicher, zufriedenstellender Betrieb hängt von

der richtigen Pflege des Gerätes und seiner regelmäßigen Reinigung ab.

 **WARNUNG:** Um die Gefahr schwerer Verletzungen zu mindern, schalten Sie das Gerät aus und entfernen Sie das Akku oder trennen Sie es vom Netz, bevor Sie Einstellungen vornehmen oder Anbaugeräte oder Zubehör anbringen oder entfernen. Ungewolltes Anlaufen kann Verletzungen verursachen.

 **WARNUNG:** Verwenden Sie nur Ersatzteile von DEWALT.

Filter des Staubfangbehälters Wechseln (Abb. D, E)

 **WARNUNG:** Tragen Sie bei diesen Arbeiten zugelassenen Augenschutz und eine zugelassene Staubmaske.

HINWEIS: Der Filter sollte nach jeweils 350 Entleerungen des Filterkastens ausgetauscht werden.

1. Drücken Sie die Tasten zum Lösen des Staubfangbehälters **4** und ziehen Sie den Staubfangbehälter vom Staubabsaugsystem ab. Nachdem die Sperrklinke vom Staubabsaugsystem gelöst ist, löst sich auch die obere Verbindung, so dass der Staubfangbehälter vollständig abnehmbar ist.
2. Nehmen Sie den Staubfangbehälter **3** heraus, und setzen Sie einen neuen Filterkasten ein.
3. Um den Staubfangbehälter wieder am Staubabsaugsystem anzubringen, setzen Sie zuerst das abgerundete Profil der oberen Verbindungsstelle in die Aussparung am Staubabsaugsystem. Kippen Sie den Staubfangbehälter nach unten, so dass die Lösetasten wieder einrasten.

Austauschen der Staubbürste (Abb. G)

 **WARNUNG:** Tragen Sie bei diesen Arbeiten zugelassenen Augenschutz und eine zugelassene Staubmaske.

Die Staubbürste nutzt sich bei der Verwendung ab und muss ausgetauscht werden.

1. Drücken Sie auf den Schnappanschluss **20** an der Rückseite des Absaugkopfes und ziehen Sie ihn aus der Halterung.
2. Entfernen Sie mit einem Schraubendreher die Staubbürste **9** aus dem Absaugkopf.
3. Ersetzen Sie die Staubbürste durch eine neue.
4. Achten Sie darauf, dass das offene Ende der Staubbürste in der Zentrierkerbe am Absaugkopf sitzt.
5. Drücken Sie den Absaugkopf wieder in seine Halterung. Der Zentrierstift steckt im offenen Ende der Staubbürste und sichert sie.



Reinigung

 **WARNUNG:** Blasen Sie mit Trockenluft immer dann Schmutz und Staub aus dem Hauptgehäuse, wenn sich Schmutz sichtbar in und um die Lüftungsschlitze

ansammelt. Tragen Sie bei diesen Arbeiten zugelassenen Augenschutz und eine zugelassene Staubmaske.



WARNUNG: Verwenden Sie niemals Lösungsmittel oder andere scharfe Chemikalien für die Reinigung der nicht-metallischen Teile des Gerätes. Diese Chemikalien können das in diesen Teilen verwendete Material aufweichen. Verwenden Sie ein nur mit Wasser und einer milden Seife befeuchtetes Tuch. Achten Sie darauf, dass niemals Flüssigkeiten in das Gerät eindringen. Tauchen Sie niemals irgendein Teil des Gerätes in eine Flüssigkeit.

Reinigen des Staubbeutels



WARNUNG: Reinigen Sie den Staubbeutel oder -filter nicht mit einer Bürste.

Bei intensiver Nutzung verstopft der Staubbeutel durch den Staub. Siehe **Leeren des Staubbeutels** unter **Betrieb**.

Optionales Zubehör



WARNUNG: Da Zubehör, das nicht von DEWALT angeboten wird, nicht mit diesem Produkt geprüft worden ist, kann die Verwendung von solchem Zubehör an diesem Gerät gefährlich sein. Um das Verletzungsrisiko zu mindern, sollte mit diesem Produkt nur von DEWALT empfohlenes Zubehör verwendet werden.

Fragen Sie Ihren Händler nach weiteren Informationen zu geeignetem Zubehör.

Umweltschutz



Separate Sammlung. Produkte und Batterien, die mit diesem Symbol gekennzeichnet sind, dürfen nicht im normalen Hausmüll entsorgt werden.

■ Produkte und Batterien enthalten Materialien, die zurückgewonnen oder recycelt werden können, um den Bedarf an Rohstoffen zu reduzieren. Bitte recyceln Sie elektrische Produkte und Batterien gemäß den lokalen Bestimmungen.

Weitere Informationen erhalten Sie unter **www.2helpU.com**.

DUST EXTRACTION SYSTEM

D25303DH

Congratulations!

You have chosen a DEWALT tool. Years of experience, thorough product development and innovation make DEWALT one of the most reliable partners for professional power tool users.

Technical Data

	D25303DH	
Contact pressure	N	60
Max. drilling depth	mm	105
Max. drilling diameter	mm	16
Voltage	V _{DC}	18

NOTE: Max. drilling depth is only 94 mm when system is used on a rotary hammer without a quick change chuck.

Definitions: Safety Guidelines

The definitions below describe the level of severity for each signal word. Please read the manual and pay attention to these symbols.

 **DANGER:** Indicates an imminently hazardous situation which, if not avoided, **will** result in **death or serious injury**.

 **WARNING:** Indicates a potentially hazardous situation which, if not avoided, **could** result in **death or serious injury**.

 **CAUTION:** Indicates a potentially hazardous situation which, if not avoided, **may** result in **minor or moderate injury**.

NOTICE: Indicates a practice **not related to personal injury** which, if not avoided, **may** result in **property damage**.

 Denotes risk of electric shock.

 Denotes risk of fire.

Safety Instructions

 **WARNING!** Always observe safety regulations applicable in your country to reduce the risk of fire, electric shock and personal injury.

Read all of this manual carefully before operating the attachment. Also refer to the manual of any power tool that will be used with this attachment.

SAVE THIS MANUAL FOR FUTURE REFERENCE

General Safety Rules

- Keep work area clear.**
Cluttered areas and benches invite injuries.
- Keep children away.**
Do not let children come into contact with the tool or extension cord. Supervision is required for those under 16 years of age.

- Use appropriate tool.**

The intended use is described in this instruction manual. Do not force small tools or attachments to do the job of a heavy-duty tool. The tool will do the job better and safer at the rate for which it was intended.

 **WARNING:** The use of any accessory or attachment or performance of any operation with this tool, other than those recommended in this instruction manual may present a risk of personal injury.

EC-Declaration of Conformity

Machinery Directive



Dust Extraction System D25303DH

DEWALT declares that these products described under **Technical Data** are in compliance with: 2006/42/EC, EN60745-1:2009 + A11:2010.

These products also comply with Directive 2014/30/EU and 2011/65/EU. For more information, please contact DEWALT at the following address or refer to the back of the manual.

The undersigned is responsible for compilation of the technical file and makes this declaration on behalf of DEWALT.

Markus Rompel
Vice President of Engineering, PTE-Europe
DEWALT, Richard-Klinger-Strasse 11,
65510, Idstein, Germany
04.02.2019

 **WARNING:** To reduce the risk of injury, read the instruction manual.

Additional Specific Safety Rules for Dust Extraction Systems

- Do not use the attachment for drilling applications in wood, steel or plastic.
- Do not use the attachment in core drilling applications.
- Do not use the attachment for chiselling applications.
- Use only power tools recommended by DEWALT with this attachment. For more information about DEWALT power tools compatible with this attachment, please contact your local dealer, refer to the addresses at the back of the manual or visit www.dewalt.com.
- Do not use the tool in damp or wet conditions.
- Do not allow to be used as a toy. Close attention is necessary when used by or near children.

- Use only as described in this manual. Use only manufacturer's recommended attachments.
- Do not put any object into openings. Do not use with any opening blocked; keep free of dust, lint, hair and anything that may reduce air flow.
- Keep hair, loose clothing, fingers and all parts of body away from openings and moving parts.
- Do not use to pick up flammable or combustible liquids, such as gasoline, or use in areas where they may be present.

Residual Risks

The following risks are inherent to the use of the dust extraction system:

- injuries caused by touching the rotating parts or hot parts of the tool

In spite of the application of the relevant safety regulations and the implementation of safety devices, certain residual risks cannot be avoided. These are:

- Impairment of hearing.
- Risk of squeezing fingers when changing the accessory.
- Health hazards caused by breathing dust developed when working in concrete and/or masonry.

Electrical Safety

The electric motor has been designed for one voltage only. Always check that the power supply corresponds to the voltage on the rating plate.



Your DEWALT tool is double insulated in accordance with EN60335; therefore no earth wire is required.

If the supply cord is damaged, it must be replaced only by DEWALT or an authorised service organisation.

Markings on Dust Extraction System

The following pictograms are shown on the tool:



Read instruction manual before use.

Date Code Position

The Date Code, which also includes year of manufacture, is printed into the housing surface that forms the mounting joint between tool and dust box.

Example:

2021 XX XX
Year of Manufacture

Package Contents

The package contains:

- 1 Dust extraction system
- 1 Side handle
- 1 Dust extraction head/dust brush
- 1 Instruction manual
- Check for damage to the tool, parts or accessories which may have occurred during transport.

- Take the time to thoroughly read and understand this manual prior to operation.

Description (Fig. A–C, E, G)



WARNING: Never modify the power tool or any part of it. Damage or personal injury could result.

- 1 Dust extraction system
- 2 Base release buttons
- 3 Dust collection box
- 4 Dust collection box release buttons
- 5 Telescope
- 6 Depth adjustment button
- 7 Length adjustment button
- 8 Dust extraction head
- 9 Dust brush
- 10 Side handle
- 11 Side handle support groove
- 12 Side handle support locator
- 13 Dust extractor electrical connectors
- 14 Rotary hammer electrical connectors
- 15 Locking and release shoe
- 16 Dust collection box opening catch
- 17 Hammer foot
- 18 Filter
- 19 Filter cleaning mechanism
- 20 Snap-fit holder

Intended Use

Your dust extraction system D25303DH has been designed for the extraction of dust in professional hammerdrilling in masonry or concrete, and with solid drill bits mounted to the power tool. DO NOT use for drilling plastic, wood or metal.

This dust extraction system will fit DEWALT 18V cordless SDS Plus hammers DCH273 and DCH274. For more information about DEWALT power tools compatible with this attachment, please contact your local dealer, refer to the addresses at the back of the manual or visit www.dewalt.com.

DO NOT use under wet conditions or in presence of flammable liquids or gases.

The dust extraction system is an attachment for use with professional power tools.

DO NOT let children come into contact with the tool. Supervision is required when inexperienced operators use this tool.

- **Young children and the infirm.** This appliance is not intended for use by young children or infirm persons without supervision.
- This product is not intended for use by persons (including children) suffering from diminished physical, sensory or mental abilities; lack of experience, knowledge or skills unless they are supervised by a person responsible for their safety. Children should never be left alone with this product.

ASSEMBLY AND ADJUSTMENTS

 **WARNING:** To reduce the risk of serious personal injury, turn tool off and disconnect battery pack or power source before making any adjustments or removing/installing attachments or accessories. An accidental start-up can cause injury.

Attaching and Removing the Dust Extraction System

 **WARNING:** To reduce the risk of personal injury, ALWAYS operate the tool with the side handle properly installed and securely tightened. Failure to do so may result in the side handle slipping during tool operation and subsequent loss of control.

To Attach the Dust Extraction System (Fig. A–C)

1. Remove the drill bit, side handle and the depth adjustment rod, if attached to the rotary hammer.
2. Attach supplied side handle **10** to the rotary hammer.
3. Ensure the base release buttons **2** are depressed and locked in the open position before attempting to fit the dust extraction system to the rotary hammer.
4. Push the locking shoe **15** down with the rotary hammer foot **17**. Make sure that the groove in the side handle collar fits to the locator element **12** on the extractor. The base release buttons **2** will lock into to the screw bosses of the rotary hammer foot **17**. The electrical connectors **14** in the base of the rotary hammer will align with the electrical connectors **13** in the extractor base.

To Remove the System

To remove the dust extraction system, press the two extractor base release buttons **2** and lift the rotary hammer off the duct extraction system (Fig. B).

OPERATION

 **WARNING:** To reduce the risk of serious personal injury, turn tool off and disconnect battery pack or power source before making any adjustments or removing/installing attachments or accessories. An accidental start-up can cause injury.

 **WARNING:** Always observe the safety instructions and applicable regulations.

 **WARNING:** Always read and operate the tool as instructed in the tool instruction manual.

Proper Hand Position (Fig. F)

 **WARNING:** To reduce the risk of serious personal injury, ALWAYS use proper hand position as shown.

 **WARNING:** To reduce the risk of serious personal injury, ALWAYS hold securely in anticipation of a sudden reaction.

Proper hand position requires one hand on the main handle of the hammer and one hand on the side handle. The side handle must be installed for proper use.

Switching On and Off

The extraction system automatically starts when the rotary hammer is turned on.

Electronic Switch-off Delay

After turning the rotary hammer off, the extraction system will run for a few seconds longer to vacuum the remaining dust particles in the internal parts and collect the dust in the dust collection box.

Filter Cleaning Mechanism (Fig. B)

The filter cleaning mechanism **19** is a feature that uses the motor in the extractor to force air through the HEPA filter. Refer to **Emptying the Dust Collector** for instructions on proper use.

Setting the Drilling Depth (Fig. A)

Press the depth adjustment button **6** on the front of the slider and move it to the desired drilling depth. Release the button.

Adjusting the Drill Length (Fig. A)

1. Insert the appropriate drill bit.
2. Hold the dust extraction head **8** against a wall.
3. Push the tool to make the drill bit touch the surface wall.
4. Press the length adjustment button **7** on top of the back slider and move it to the desired length. Release the button.
5. Gently withdraw the tool assembly from the wall, taking care that the spring-loaded mechanism does not release.

Emptying the Dust Collector (Fig. B, D, E)

 **WARNING:** Wear approved eye protection and approved dust mask when performing this procedure.

The dust collector **3** should be emptied as soon as the performance has noticeably decreased.

1. Press the dust collection box release buttons **4** and pull the dust collection box away from the dust extraction system. Once the catch mechanism is clear of the dust extraction system the upper joint will also release allowing the dust collection box to be removed completely.
2. To empty the dust collection box **3** position it over a suitable container to catch the dust contained within it. Lift up the release catch **16** to open the dust collection box, separating the canister from the lid. Gently tapping the dust collection box will encourage any dust trapped within the filter to also be removed. Once the filter lid and canister are empty reattach them, ensuring the release catch **16** is securely fastened. Refer to Figure E.
3. To reattach the dust collection box to the dust extraction system first insert the rounded profile of the upper joint into the recess on the dust extraction system. Pivot the dust collection box down so that the release buttons click back into place. Refer to Figure D.
4. With the dust collection box properly installed, depress the filter cleaning mechanism **19** and squeeze trigger on tool. Allow the system to run for 5 seconds and release trigger. This should be done after every emptying of the dust collection box.

NOTE: Use of a Dust Box Evacuator (DWH079D) provides an easy solution to safely empty and dispose of the dust stored inside the dust box. Remove the dust box from your tool, slide it onto the Dust Box Evacuator and attach it to a dedicated stand-alone dust extractor, allowing for the emptying of the dust box in seconds.



MAINTENANCE

Your DEWALT dust extraction system has been designed to operate over a long period of time with a minimum of maintenance. Continuous satisfactory operation depends upon proper care and regular cleaning.

WARNING: To reduce the risk of serious personal injury, turn tool off and disconnect battery pack or power source before making any adjustments or removing/installing attachments or accessories. An accidental start-up can cause injury.

WARNING: Use only DEWALT replacement parts.

Replacing the Dust Collection Filter Box Element (Fig. D, E)

WARNING: Wear approved eye protection and approved dust mask when performing this procedure.

NOTE: The filter should be replaced after every 350 full to empty filter box emptying cycles.

1. Press the dust collection box release buttons **4** and pull the dust collection box away from the dust extraction system. Once the catch mechanism is clear of the dust extraction system the upper joint will also release allowing the dust collection box to be removed completely.
2. Discard dust collection box **3** replace with a new filter box.
3. Reattach the dust collection box to the dust extraction system first insert the rounded profile of the upper joint into the recess on the dust extraction system. Pivot the dust collection box down so that the release buttons click back into place.

Replacing the Dust Brush (Fig. G)

WARNING: Wear approved eye protection and approved dust mask when performing this procedure.

The dust brush will wear during use and will need to be replaced.

1. Push the snap-fit holder **20** at the back of the extraction head, and pull it out of the head holder.
2. Use a screwdriver to remove the dust brush **9** out of the extraction head.
3. Replace the dust brush with a new one.
4. Make sure that the open end of the dust brush is positioned to the centering pocket at the extraction head.
5. Push the extraction head back into the head holder. The centering pin will stick into the open end of the dust brush and secure it in place.

Cleaning

WARNING: Blow dirt and dust out of the main housing with dry air as often as dirt is seen collecting in and around the air vents. Wear approved eye protection and approved dust mask when performing this procedure.

WARNING: Never use solvents or other harsh chemicals for cleaning the non-metallic parts of the tool. These chemicals may weaken the materials used in these parts. Use a cloth dampened only with water and mild soap. Never let any liquid get inside the tool; never immerse any part of the tool into a liquid.

Cleaning the Dust Collector

WARNING: Do not use a brush to clean the dust collector or filter.

During intensive use the dust collector becomes clogged with dust. Refer to **Emptying the Dust Collector** under **Operation**.

Optional Accessories

WARNING: Since accessories, other than those offered by DEWALT, have not been tested with this product, use of such accessories with this tool could be hazardous. To reduce the risk of injury, only DEWALT, recommended accessories should be used with this product.

Consult your dealer for further information on the appropriate accessories.

Protecting the Environment



Separate collection. Products and batteries marked with this symbol must not be disposed of with normal household waste.



Products and batteries contain materials that can be recovered or recycled reducing the demand for raw materials. Please recycle electrical products and batteries according to local provisions. Further information is available at www.2helpU.com.

SISTEMA DE EXTRACCIÓN DE POLVO

D25303DH

¡Enhorabuena!

Usted ha optado por una herramienta DeWALT. Años de experiencia, innovación y un exhaustivo desarrollo de productos hacen que DeWALT sea una de las empresas más fiables para los usuarios de herramientas eléctricas profesionales.



Datos Técnicos

	D25303DH	
Presión de contacto	N	60
Profundidad máxima de perforación	mm	105
Diámetro máx. del taladro	mm	16
Tensión	V _{DC}	18

NOTA: La profundidad máxima de perforación es de solo 94 mm cuando el sistema se usa en un taladro percutor sin un portabrocas de cambio rápido.

Definiciones: Pautas de Seguridad

Las definiciones que figuran a continuación describen el grado de intensidad correspondiente a cada término de alarma. Lea el manual y preste atención a estos símbolos.

-  **PELIGRO:** Indica una situación peligrosa inminente que, de no evitarse, **ocasionará la muerte o una lesión grave.**
-  **ADVERTENCIA:** Indica una situación potencialmente peligrosa que, de no evitarse, **podría ocasionar la muerte o una lesión grave.**
-  **ATENCIÓN:** Indica una situación potencialmente peligrosa que, de no evitarse, **puede ocasionar una lesión de poca o modera gravedad.**
- AVISO:** Indica una práctica **no relacionada con las lesiones personales** que, de no evitarse, **puede ocasionar daños materiales.**

 Indica riesgo de descarga eléctrica.

 Indica riesgo de incendio.

Instrucciones de Seguridad

-  **ADVERTENCIA:** Observe siempre las normas de seguridad en vigor en su país, a fin de reducir el riesgo de incendio, descarga eléctrica y lesiones personales.

Lea atentamente este manual en su totalidad antes de utilizar el acoplamiento. Además, consulte el manual de instrucciones de la máquina que se utilizará con este acoplamiento.

GUARDE ESTE MANUAL PARA CONSULTAS POSTERIORES

Instrucciones Generales de Seguridad

1. **Mantenga limpia el área de trabajo.**
Un área o un banco de trabajo en desorden aumentan el riesgo de accidentes.

2. **Mantenga alejados a los niños.**
No permita que los niños toquen la herramienta o el cable de prolongación. En caso de uso por menores de 16 años, se requiere supervisión.
3. **Utilice la herramienta apropiada.**
En este manual se indica el uso previsto. No utilice herramientas o dispositivos acoplables de baja potencia para ejecutar trabajos pesados. La herramienta funcionará mejor y en modo más seguro si se utiliza a la velocidad prevista.



ADVERTENCIA: El uso de accesorios o acoplamientos a la realización de cualquier operación con esta herramienta que sean distintos de los recomendados en este manual de instrucciones pueden dar lugar a lesiones personales.

Declaración de conformidad CE

Directriz de la Maquinaria



Sistema de extracción de polvo D25303DH

DeWALT declara que los productos descritos bajo **Datos técnicos** son conformes a las normas:

2006/42/CE, EN60745-1:2009 + A11:2010.

Estos productos también son conformes con las Directivas 2014/30/UE y 2011/65/UE Si desea más información, póngase en contacto con DeWALT en la dirección indicada a continuación o bien consulte la parte posterior de este manual. El que suscribe es responsable de la compilación del archivo técnico y realiza esta declaración en representación de DeWALT.

Markus Rompel
Vicepresidente de Ingeniería, PTE-Europa
DeWALT, Richard-Klinger-Strasse 11,
65510, Idstein, Alemania
04.02.2019



ADVERTENCIA: para reducir el riesgo de lesiones, lea el manual de instrucciones.

Instrucciones de Seguridad Adicionales para Sistemas de Extracción de Polvo

- No utilice el acoplamiento para taladrar madera, acero o plástico.
- No utilice el acoplamiento para aplicaciones de broca hueca.
- No utilice el acoplamiento para aplicaciones de cincelado.
- Con este acoplamiento deberá usar solo las herramientas recomendadas por DeWALT. Para más información sobre las

herramientas DEWALT compatibles con este acoplamiento, contacte con su distribuidor local –consulte las direcciones en el dorso del manual– o visite el sitio www.dewalt.com.

- No utilice la herramienta en ambientes húmedos o mojados.
- No permita que la herramienta sea usada como juguete. Se deberá prestar especial atención cuando la herramienta sea usada por niños o cuando estos se encuentran cerca mientras se utiliza.
- Utilice la herramienta únicamente como se describe en este manual. Utilice solo los acoplamientos recomendados por el fabricante.
- No introduzca ningún objeto en los orificios. No utilice si cualquiera de los orificios está bloqueado; mantenga libre de polvo, pelusa, pelos o cualquier otro elemento que pueda reducir el flujo de aire.
- Mantenga el cabello, la ropa suelta, los dedos y todas las partes del cuerpo alejadas de los orificios y de las partes móviles.
- No utilice la herramienta para recoger líquidos inflamables o combustibles, como por ejemplo gasolina, o en lugares donde se hallen dichas sustancias.

Riesgos Residuales

Los siguientes riesgos pueden derivarse del uso del sistema de extracción de polvo:

- lesiones causadas al tocar las piezas giratorias o las piezas calientes de la herramienta.

A pesar del cumplimiento de las normas de seguridad pertinentes y del uso de dispositivos de seguridad, existen determinados riesgos residuales que no pueden evitarse. Los riesgos son los siguientes:

- Deterioro auditivo.
- Riesgo de aplastamiento de los dedos al cambiar el accesorio.
- Riesgos para la salud causados al respirar el polvo que se produce cuando se trabaja con hormigón o mampostería.

Seguridad eléctrica

El motor eléctrico está concebido para un solo voltaje. Compruebe siempre que el voltaje suministrado corresponda al indicado en la placa de características.



Su herramienta DEWALT tiene doble aislamiento conforme a la norma EN60335, por lo que no se requiere conexión a tierra.

- Si el cable de alimentación está dañado, debe reemplazarlo DEWALT o un servicio técnico autorizado, exclusivamente.

Marcas en el Sistema de Extracción de Polvo

En la herramienta se muestran los siguientes pictogramas:



Antes de usarse, lea el manual de instrucciones.

Posición del código de fecha

El código de fecha, que incluye también el año de fabricación, está impreso en la superficie del alojamiento que forma la unión de montaje de la herramienta y la caja de polvo.

Ejemplo:

2021 XX XX
Año de fabricación

Contenido del Embalaje

El embalaje contiene:

- 1 Sistema de extracción de polvo
 - 1 Empuñadura lateral
 - 1 Cabezal de extracción de polvo/escobilla para polvo
 - 1 Manual de instrucciones
- Compruebe si la herramienta, piezas o accesorios han sufrido algún desperfecto durante el transporte.
 - Tómese el tiempo necesario para leer detenidamente y comprender este manual antes de utilizar la herramienta.

Descripción (Fig. A–C, E, G)



ADVERTENCIA: Jamás altere la herramienta eléctrica ni ninguna de sus piezas. Podrían producirse lesiones personales o daños.

- 1 Sistema de extracción de polvo
- 2 Botones de desenganche de la base
- 3 Caja colectora de polvo
- 4 Botones de desenganche de la caja colectora de polvo
- 5 Telescopio
- 6 Botón de ajuste de profundidad
- 7 Botón de ajuste de longitud
- 8 Cabezal de extracción de polvo
- 9 Escobilla para el polvo
- 10 Empuñadura lateral
- 11 Ranura de soporte de la empuñadura lateral
- 12 Pasador de posición del soporte de la empuñadura lateral
- 13 Conectores eléctricos del extractor de polvo
- 14 Conectores eléctricos del martillo rotatorio
- 15 Zapata de bloqueo y desenganche
- 16 Enganche de apertura de la caja colectora de polvo
- 17 Pie del martillo
- 18 Filtro
- 19 Mecanismo de limpieza del filtro
- 20 Conector de colocación rápida

Uso Previsto

El sistema de extracción de polvo D25303DH ha sido diseñado para la extracción de polvo del taladrado de percusión profesional de mampostería u hormigón, con brocas sólidas montadas en la herramienta. NO utilice este sistema para taladrar plástico, madera o metal.

Este sistema de extracción de polvo se adapta a los martillos sin cable DEWALT de 18 V SDS Plus DCH273 y DCH274. Para más información sobre las herramientas DEWALT compatibles con

este acoplamiento, contacte con su distribuidor local –consulte las direcciones en el dorso del manual– o visite el sitio www.dewalt.com.

NO debe usarse en condiciones húmedas ni en presencia de líquidos o gases inflamables.

El sistema de extracción de polvo es un acoplamiento para usar con herramientas profesionales.

NO permita que los niños toquen la herramienta. El uso por parte de operadores inexpertos requiere supervisión.

- Este producto no ha sido diseñado para ser utilizado por personas (incluyendo los niños) que posean discapacidades físicas, sensoriales o mentales, o que carezcan de la experiencia, conocimiento o destrezas necesarias a menos que estén supervisadas por una persona que se haga responsable de su seguridad. No deberá dejar nunca que los niños jueguen solos con este producto.

ENSAMBLAJE Y AJUSTES

! **ADVERTENCIA:** Para disminuir el riesgo de lesiones personales graves, apague la herramienta y desconéctela del paquete de baterías o de la fuente de alimentación antes de realizar ajuste alguno o de poner o quitar acoplamientos o accesorios. El encendido accidental puede causar lesiones.

Colocar y Extraer el Sistema de Extracción de Polvo

! **ADVERTENCIA:** Para reducir el riesgo de lesiones personales, utilice **SIEMPRE** la herramienta con la empuñadura lateral correctamente instalada y bien apretada. En caso contrario, la empuñadura lateral podría deslizarse durante el uso, con la consiguiente pérdida de control de la herramienta.

Para Colocar el Sistema De Extracción de Polvo (Fig. A–C)

- Quite la broca, la empuñadura lateral y la varilla de ajuste de profundidad, si están montadas en el martillo rotatorio.
- Coloque la empuñadura lateral suministrada **10** en el martillo rotatorio.
- Compruebe que los botones de desenganche de la base **2** estén apretados y bloqueados en la posición abierto antes de intentar colocar el sistema de extracción de polvo en el martillo rotatorio.
- Apriete la zapata de cierre **15** contra el pie del martillo rotatorio **17**. Compruebe que la ranura del colarín de la empuñadura lateral calce en el pasador de posición **12** del extractor. Los botones de desenganche de la base **2** se bloquearán en los resaltes del tornillo del pie del martillo rotatorio **17**. Los conectores eléctricos **14** de la base del martillo rotatorio quedarán alineados con los conectores **13** de la base del extractor.

Para Extraer el Sistema

Para extraer el sistema de extracción de polvo, apriete los dos botones de desenganche de la base **2** y saque el martillo rotatorio del sistema de extracción de polvo (Fig. B).

FUNCIONAMIENTO

! **ADVERTENCIA:** Para disminuir el riesgo de lesiones personales graves, apague la herramienta y desconéctela del paquete de baterías o de la fuente de alimentación antes de realizar ajuste alguno o de poner o quitar acoplamientos o accesorios. El encendido accidental puede causar lesiones.

! **ADVERTENCIA:** Respete siempre las instrucciones de seguridad y las normas aplicables.

! **ADVERTENCIA:** Lea el manual de instrucciones de la herramienta y siga las instrucciones cuando utilice la herramienta.

Posición adecuada de las manos (Fig. F)

! **ADVERTENCIA:** Para reducir el riesgo de lesión personal grave, tenga **SIEMPRE** las manos en una posición adecuada como se muestra.

! **ADVERTENCIA:** Para reducir el riesgo de lesión personal grave, sujete **SIEMPRE** bien en caso de que haya una reacción repentina.

La posición adecuada de las manos requiere que una mano se coloque en la empuñadura principal del martillo y la otra en la empuñadura lateral. Hay que instalar la empuñadura lateral para un uso correcto.

Encendido y Apagado

El sistema de extracción se pone en marcha automáticamente al encender el martillo rotatorio.

Retardo del Apagado Electrónico

Después de apagar el martillo rotatorio, el sistema de extracción sigue funcionando unos segundos para aspirar las partículas de polvo restantes de las piezas internas y recoger el polvo en el colector de polvo.

Mecanismo de Limpieza del Filtro (Fig. B)

El mecanismo de limpieza del filtro **19** es una función que usa el motor del extractor para forzar el aire a través del filtro HEPA. Consulte las instrucciones de uso correcto en **Vaciar el Colector de Polvo**.

Fijación de la Profundidad de Perforación (Fig. A)

Apriete el botón de ajuste de profundidad **6** que se halla en la parte delantera de la corredera y desplácelo hasta la profundidad de perforación deseada. Suelte el botón.

Ajuste de la Profundidad de Perforación (Fig. A)

- Inserte la broca que corresponda.
- Apoye el cabezal de extracción de polvo **8** contra una pared.
- Empuje la herramienta hasta que la broca toque la superficie.

4. Apriete el botón de ajuste de longitud **7** que se halla en la parte superior de la corredera trasera y desplácelo hasta la longitud deseada. Suelte el botón.
5. Aleje delicadamente la herramienta ensamblada de la pared teniendo cuidado de que no se suelte el mecanismo de muelle.

Vaciado del Colector de Polvo (Fig. B, D, E)

 **ADVERTENCIA:** Cuando lleve a cabo este procedimiento, póngase una protección ocular y una mascarilla contra el polvo homologadas.

El colector de polvo **3** deberá vaciarse apenas se note un menor rendimiento.

1. Apriete los botones de desenganche de la caja colectoradora de polvo **4** y saque la caja colectoradora de polvo del sistema de extracción de polvo. Una vez que el mecanismo de enganche se libera del sistema de extracción de polvo, se suelta también la junta superior permitiendo extraer completamente la caja colectoradora de polvo.
2. Para vaciar la caja colectoradora de polvo **3**, colóquela sobre un recipiente adecuado para recoger el polvo que contiene. Levante el desenganchador del enganche **16** para abrir la caja colectoradora de polvo, separando el cartucho de la tapa. Al tocar suavemente la caja colectoradora de polvo saldrá también el polvo atrapado en el filtro. Una vez que el cartucho y la tapa estén vacíos, vuélvalos a colocar y compruebe que el desenganchador del enganche **16** quede fijado bien firme. Consulte la Fig. E.
3. Para volver a colocar la caja colectoradora de polvo en el sistema de extracción de polvo, coloque primero el perfil redondeado de la junta superior en el alojamiento del sistema de extracción de polvo. Haga girar hacia abajo la caja colectoradora para que los botones de desenganche vuelvan a hacer clic cuando encajen en su sitio. Consulte la Fig. D.
4. Después de colocar la caja colectoradora de polvo correctamente, pulse el mecanismo de limpieza del filtro **19** y apriete el gatillo de la herramienta. Deje que el sistema trabaje 5 segundos y suelte el gatillo. Esto debería hacerse después de cada vaciado de la caja colectoradora de polvo.

NOTA: El uso de un evacuador de caja de polvo (DWH079D) proporciona una solución fácil para vaciar y desechar de manera segura el polvo almacenado dentro de la caja de polvo. Extraiga la caja de polvo de la herramienta, deslícela sobre el evacuador de caja de polvo y conéctela a un extractor de polvo independiente, así podrá vaciar la caja de polvo en unos segundos.

MANTENIMIENTO

El sistema de extracción de polvo DeWALT ha sido diseñado para funcionar por largos periodos con un mantenimiento mínimo. Que siga funcionando satisfactoriamente depende del buen cuidado de la herramienta y de su limpieza periódica.

 **ADVERTENCIA:** Para disminuir el riesgo de lesiones personales graves, apague la herramienta y desconéctela del paquete de baterías o de la fuente de alimentación antes de realizar ajuste alguno o de poner o quitar acoplamientos o accesorios. El encendido accidental puede causar lesiones.

 **ADVERTENCIA:** Utilice solo piezas de repuesto DeWALT.

Sustituir la Caja del Filtro Colector de Polvo (Fig. D, E)

 **ADVERTENCIA:** Cuando lleve a cabo este procedimiento, póngase una protección ocular y una mascarilla contra el polvo homologadas.

NOTA: El filtro debe sustituirse después de cada 350 ciclos de vaciado de la caja del filtro de llena a vacía.

1. Apriete los botones de desenganche de la caja colectoradora de polvo **4** y saque la caja colectoradora de polvo del sistema de extracción de polvo. Una vez que el mecanismo de enganche se libera del sistema de extracción de polvo, se suelta también la junta superior permitiendo extraer completamente la caja colectoradora de polvo.
2. Deseche la caja colectoradora de polvo **3** y sustitúyala con otra nueva.
3. Vuelva a colocar la caja colectoradora de polvo en el sistema de extracción de polvo, coloque primero el perfil redondeado de la junta superior en el alojamiento del sistema de extracción de polvo. Haga girar hacia abajo la caja colectoradora para que los botones de desenganche vuelvan a hacer clic cuando encajen en su sitio.

Sustitución de la Escobilla para el Polvo (Fig. G)

 **ADVERTENCIA:** Cuando lleve a cabo este procedimiento póngase una protección ocular aprobada y una mascarilla antipolvo aprobada.

La escobilla para el polvo se desgasta con el uso y debe sustituirse.

1. Empuje el conector de colocación rápida **20** de atrás del cabezal de extracción y sáquelo del soporte del cabezal.
2. Use un destornillador para extraer la escobilla de polvo **9** del cabezal de extracción.
3. Sustituya la escobilla de polvo con una nueva.
4. Compruebe que la parte abierta de la escobilla de polvo esté colocada en el bolsillo de centrado del cabezal de extracción.
5. Vuelva a empujar el cabezal de extracción en el soporte del cabezal. El pasador de centrado se inserta en la parte abierta de la escobilla de polvo y la fija en su lugar.



Limpieza

! **ADVERTENCIA:** Elimine con aire seco la suciedad y el polvo de la carcasa principal tan pronto como se advierta su acumulación en las rejillas de ventilación o en sus proximidades. Cuando lleve a cabo este procedimiento póngase una protección ocular aprobada y una mascarilla antipolvo aprobada.

! **ADVERTENCIA:** Jamás use disolventes u otros productos químicos fuertes para limpiar las piezas no metálicas de la herramienta. Dichos productos químicos pueden debilitar los materiales con los que están construidas estas piezas. Use un paño humedecido únicamente con agua y jabón suave. Jamás permita que le entre líquido alguno a la herramienta ni sumerja ninguna parte de la misma en líquido.

Limpieza del Colector de Polvo

! **ADVERTENCIA:** No use cepillos para limpiar el colector de polvo o el filtro.

Con el uso intensivo el colector se atasca con el polvo. Consulte **Vaciado del colector de polvo** del apartado **Funcionamiento**.

Accesorios Opcionales

! **ADVERTENCIA:** Dado que los accesorios que no sean los suministrados por DEWALT no han sido sometidos a pruebas con este producto, el uso de tales accesorios con esta herramienta podría ser peligroso. Para disminuir el riesgo de lesiones, con este producto se deben usar exclusivamente accesorios recomendados por DEWALT.

Consulte a su proveedor si desea información más detallada sobre los accesorios apropiados.

Proteger el medio ambiente



Recogida selectiva. Los productos y las baterías marcadas con este símbolo no deben desecharse junto con los residuos domésticos normales.

Los productos y las baterías contienen materiales que pueden ser recuperados y reciclados, reduciendo la demanda de materias primas. Recicle los productos eléctricos y las baterías de acuerdo con las disposiciones locales. Para más información, vaya a www.2helpU.com.

SYSTÈME D'ASPIRATION DES POUSSIÈRES

D25303DH

Félicitations !

Vous avez choisi un outil DeWALT. Des années d'expertise dans le développement et l'innovation de ses produits ont fait de DeWALT le partenaire privilégié des utilisateurs professionnels d'outils électriques.

Fiche Technique

		D25303DH
Pression de contact	N	60
profondeur max. de perçage	mm	105
Diamètre max. de perçage	mm	16
Tension	V _{DC}	18

REMARQUE : la profondeur de perçage max. n'est que de 94 mm quand le système est utilisé sur un marteau rotatif sans mandrin à changement rapide.

Définitions : consignes de Sécurité

Les définitions ci-après décrivent le degré de risques associé à chaque balise. Lire soigneusement la notice d'instructions et respecter ces symboles.



DANGER : indique une situation de danger imminent qui, si rien n'est fait pour l'éviter, **aura** comme conséquences la **mort ou des dommages corporels graves**.



AVERTISSEMENT : indique une situation de danger potentiel qui, si rien n'est fait pour l'éviter, **pourra** avoir comme conséquences la **mort ou des dommages corporels graves**.



ATTENTION : indique une situation de danger potentiel qui, si rien n'est fait pour l'éviter, **pourrait** avoir comme conséquences des **dommages corporels mineurs ou moindres**.

AVIS : indique une pratique ne **posant aucun risque de dommages corporels**, mais qui par contre, si rien n'est fait pour l'éviter, **pourrait** poser des **risques de dommages matériels**.



Indique des risques de décharges électriques.



Indique des risques d'incendie.

Consignes de Sécurité



AVERTISSEMENT ! Afin de réduire le risque d'incendie, de décharge électrique et de blessure, observer les consignes de sécurité en vigueur dans votre pays.

Lisez attentivement toutes les instructions contenues dans ce manuel avant d'utiliser l'accessoire. Consultez également le manuel d'instructions de chaque outil électrique que vous utilisez en combinaison avec cet accessoire.

CONSERVEZ CE MANUEL POUR POUVOIR LE CONSULTER LORS DE PROCHAINES UTILISATIONS

Consignes de Sécurité Générales

- 1. Conserver votre aire de travail propre et bien rangée.**
Le désordre augmente les risques d'accident.
- 2. Tenir les enfants éloignés.**
Assurez-vous que les enfants restent bien hors de portée de l'outil et du câble de rallonge. *La supervision est obligatoire pour les moins de 16 ans.*
- 3. Utiliser l'outil adéquat.**
L'usage prévu est décrit dans ce manuel d'instructions. Ne pas utiliser des outils ou des accessoires de trop petite taille pour exécuter des travaux lourds. *Ne pas utiliser des outils à des fins et pour des travaux pour lesquels ils n'ont pas été conçus.*



AVERTISSEMENT : l'utilisation d'accessoires ou la réalisation de travaux avec cet outil autres que ceux recommandés dans le présent manuel pourrait entraîner un risque de blessure.

Déclaration de conformité CE

Directives machines



Système d'extraction des poussières D25303DH

DeWALT certifie que les produits décrits dans le paragraphe **Fiche technique** sont conformes aux normes : 2006/42/EC, EN60745-1:2009 + A11:2010.

Ces produits sont également compatibles avec les Directives 2014/30/UE et 2011/65/UE. Pour plus d'informations, veuillez contacter DeWALT à l'adresse suivante ou vous reporter au dos de cette notice d'instructions.

Le soussigné est responsable de la compilation du fichier technique et fait cette déclaration au nom de DeWALT.

Markus Rompel
Vice-président Ingénierie, PTE-Europe
DeWALT, Richard-Klinger-Strasse 11,
65510, Idstein, Allemagne
04.02.2019



AVERTISSEMENT : afin de réduire le risque de blessure, lisez le manuel d'instruction.

Instructions Complémentaires Relatives à la Sécurité des Systèmes d'aspiration des Poussières

- *Ne pas utiliser cet accessoire pour des applications de perçage dans le bois, l'acier ou le plastique.*

- Ne pas utiliser cet accessoire pour les applications de perçage avec foret trépan.
- Ne pas utiliser cet accessoire pour les applications de rainurage.
- Utiliser cet accessoire uniquement avec les outils électriques recommandés par DEWALT pour cet accessoire. Pour plus de renseignements sur les outils électriques DEWALT compatibles avec cet accessoire, veuillez contacter votre revendeur local dont l'adresse se trouve au dos du manuel ou visiter le site www.dewalt.com.
- Ne pas exposer l'outil à l'humidité.
- Ne laissez pas l'outil être utilisé comme un jouet. Faites très attention lorsqu'il est utilisé par ou à proximité des enfants.
- Utilisez-le uniquement selon les indications de ce manuel. N'utilisez que les accessoires recommandés par le fabricant.
- Ne placez aucun objet dans les ouvertures. Ne l'utilisez pas avec les ouvertures obstruées. Tenez-les libres de toutes poussières, peluches, cheveux ou autres pouvant réduire le flux d'air.
- Tenez les cheveux, vêtements flottants, doigts et toute autre partie du corps éloignés des ouvertures et des pièces mobiles.
- Ne l'utilisez pas pour aspirer des liquides inflammables ou combustibles comme l'essence et ne l'utilisez pas dans des lieux où ces liquides peuvent être présents.

Risques Résiduels

Les risques suivants sont inhérents à l'utilisation du système d'aspiration des poussières :

- blessures causées par le contact avec les pièces pivotantes ou les pièces chaudes de l'outil

En dépit de l'application des normes de sécurité en vigueur et de l'installation de dispositifs de sécurité, certains risques résiduels sont inévitables. Il s'agit de :

- Diminution de l'acuité auditive.
- Risque de se coincer les doigts lors du remplacement de l'accessoire.
- Risques pour la santé causés par la respiration de la poussière causée lors du travail dans le béton et/ou la maçonnerie.

Sécurité électrique

Le moteur électrique a été conçu pour fonctionner sur une tension unique. Vérifier systématiquement que la tension du secteur correspond bien à la tension indiquée sur la plaque signalétique.



Votre outil DEWALT à double isolation est conforme à la norme EN60335 ; un branchement à la terre n'est donc pas nécessaire.

Si le cordon d'alimentation est endommagé, il ne doit être remplacé que par DEWALT ou un prestataire de services agréé

CH Toujours utiliser la fiche prescrite lors du remplacement du câble d'alimentation.

Type 11 pour la classe II (Isolation double) – outils

Type 12 pour la classe I (Conducteur de terre) – outils

CH En cas d'utilisation à l'extérieur, connecter les outils portatifs à un disjoncteur FI.

Marquages sur le Système d'aspiration des Poussières

On trouve les diagrammes suivants sur l'outil :



Lire la notice d'instructions avant toute utilisation.

Position du code de date

Le code de date, qui inclut également l'année de fabrication, est imprimé sur la surface du boîtier qui forme le joint de montage entre l'outil et le collecteur à poussière.

Exemple :

2021 XX XX

Année de fabrication

Contenu de l'emballage

Ce carton comprend :

- 1 Système d'aspiration des poussières
- 1 Poignée latérale
- 1 Tête d'aspiration des poussières/brosse à poussière
- 1 Manuel d'instructions
- Vérifier que l'appareil et ses pièces ou accessoires n'ont pas été endommagés lors du transport.
- Prendre le temps de lire attentivement et comprendre cette notice d'instructions avant toute utilisation de l'appareil.

Description (Fig. A–C, E, G)



AVERTISSEMENT : ne modifiez jamais l'outil électrique ou l'une de ses pièces. Dans le cas contraire, des dégâts ou des blessures peuvent se produire.

- 1 Système d'extraction des poussières
- 2 Bouton de libération de la base
- 3 Collecteur de poussières
- 4 Boutons de libération du collecteur de poussières
- 5 Manchon télescopique
- 6 Bouton de réglage de profondeur
- 7 Bouton de réglage de longueur
- 8 Tête d'extraction des poussières
- 9 Brosse à poussières
- 10 Poignée latérale
- 11 Rainure support de la poignée latérale
- 12 Emplacement du support de la poignée latérale
- 13 Connecteurs électriques de l'extracteur de poussières
- 14 Connecteurs électriques du marteau rotatif
- 15 Semelle de verrouillage et de déverrouillage

- 16 Loquet d'ouverture du collecteur de poussières
- 17 Pied du marteau
- 18 Filtre
- 19 Mécanisme de nettoyage du filtre
- 20 Connecteur encliquetable

Usage Prévu

Votre système d'aspiration des poussières D25303DH a été conçu pour l'aspiration des poussières lors du perçage à percussion professionnel dans la maçonnerie ou le béton et avec des forets pleins montés sur l'outil électrique. NE PAS l'utiliser pour le perçage du plastique, du bois ou du métal.

Ce système d'extraction des poussières est compatible avec les marteaux DEWALT 18V sans fil SDS Plus DCH273 et DCH274. Pour plus de renseignements sur les outils électriques DEWALT compatibles avec cet accessoire, veuillez contacter votre revendeur local dont l'adresse se trouve au dos du manuel ou visiter le site www.dewalt.com.

NE PAS utiliser ces outils en milieu ambiant humide ou en présence de liquides ou de gaz inflammables.

Le système d'aspiration des poussières est un accessoire à utiliser avec des outils électriques professionnels.

NE PAS les laisser à la portée des enfants. Une supervision est nécessaire auprès de tout utilisateur non expérimenté.

- Ce produit n'est pas prévu pour être utilisé par des personnes (y compris les enfants) dont les capacités physiques, sensorielles ou mentales sont réduites ou qui manquent d'expérience ou d'aptitudes, sauf si ces personnes sont surveillées par une autre personne responsable de leur sécurité. Ne jamais laisser les enfants seuls avec ce produit.

MONTAGE ET RÉGLAGES

 **AVERTISSEMENT** : pour réduire tout risque de dommages corporels graves, arrêter et débrancher l'outil du bloc batterie ou du secteur avant tout réglage ou avant de retirer ou d'installer toute pièce ou tout accessoire. Un démarrage accidentel peut provoquer des blessures.

Montage et Démontage du Système d'aspiration des Poussières

 **AVERTISSEMENT** : afin de réduire le risque de blessures personnelles, utilisez **TOUJOURS** l'outil avec la poignée latérale correctement installée et solidement serrée. Dans le cas contraire, la poignée latérale peut glisser pendant l'utilisation de l'outil et entraîner une perte de contrôle.

Fixation du système d'aspiration des poussières (Fig. A–C)

1. Retirez le foret, la poignée latérale et la tige de réglage de profondeur, s'ils sont installés sur le marteau.
2. Fixez la poignée latérale **10** sur le marteau rotatif.
3. Assurez-vous que les boutons de libération de la base **2** sont enfoncés et verrouillés en position ouverte avant

d'installer le système d'extraction des poussières sur le marteau rotatif.

4. Poussez la semelle de verrouillage **15** vers le bas avec le pied du marteau **17**. Assurez-vous que la rainure sur le collier de la poignée latérale s'engage dans son emplacement **12** sur l'extracteur. Les boutons de libération de la base **2** se verrouillent sur les bossages de vis du pied du marteau rotatif **17**. Les connecteurs électriques **14** de la base du marteau rotatif s'alignent avec les connecteurs électriques **13** de la base de l'extracteur.

Retrait du système

Pour retirer le système d'extraction des poussières, appuyez sur les deux boutons de libération de la base de l'extracteur **2** et soulevez le marteau rotatif hors du conduit du système d'extraction (Fig. B).

UTILISATION

 **AVERTISSEMENT** : pour réduire tout risque de dommages corporels graves, arrêter et débrancher l'outil du bloc batterie ou du secteur avant tout réglage ou avant de retirer ou d'installer toute pièce ou tout accessoire. Un démarrage accidentel peut provoquer des blessures.

 **AVERTISSEMENT** : respecter systématiquement les consignes de sécurité et les normes en vigueur.

 **AVERTISSEMENT** : lisez et utilisez toujours l'outil selon les indications du manuel d'instructions de l'outil.

Position correcte des mains (Fig. F)

 **AVERTISSEMENT** : pour réduire tout risque de dommages corporels graves, adopter **SYSTÉMATIQUEMENT** la position des mains illustrée.

 **AVERTISSEMENT** : pour réduire tout risque de dommages corporels graves, maintenir fermement et **SYSTÉMATIQUEMENT** l'outil pour anticiper toute réaction soudaine de sa part.

La position correcte des mains nécessite une main sur la poignée principale du marteau et l'autre main sur la poignée latérale. La poignée latérale doit être installée pour que l'utilisation soit correcte.

Mise en Marche et Arrêt

Le système d'extraction démarre automatiquement lorsque le marteau rotatif est mis en marche.

Délai d'arrêt électronique

Après avoir éteint le marteau rotatif, le système d'extraction continue de fonctionner pendant quelques secondes afin d'aspirer les particules de poussière restées dans les pièces internes et de les recueillir dans le collecteur de poussières.

Mécanisme de Nettoyage du Filtre (Fig. B)

Le mécanisme de nettoyage du filtre **19** est une fonction qui utilise l'extracteur pour pulser de l'air dans le filtre HEPA. Consultez la section **Vider le Collecteur de Poussière** pour savoir comment l'utiliser.

Réglage de la Profondeur de Perçage (Fig. A)

Appuyez sur le bouton de réglage de profondeur **6** à l'avant du curseur et déplacez-le à la profondeur de perçage désirée. Relâchez le bouton.

Réglage de la Longueur de Perçage (Fig. A)

1. Introduisez le foret approprié.
2. Tenez la tête d'aspiration des poussières **8** contre un mur.
3. Poussez l'outil pour faire toucher le foret sur la surface.
4. Appuyez sur le bouton de réglage de longueur **7** au-dessus du curseur arrière et déplacez-le sur la longueur désirée. Relâchez le bouton.
5. Retirez lentement l'ensemble de l'outil du mur en prenant soin que le mécanisme à ressort ne se libère pas.

Vider le Collecteur de Poussière (Fig. B, D, E)

AVERTISSEMENT : portez des lunettes de protection et un masque anti-poussières homologués pendant cette procédure.

Le collecteur de poussières **3** doit être vidé dès que les performances sont sensiblement amoindries.

1. Appuyez sur les boutons de libération du collecteur de poussières **4** et tirez le collecteur hors du système d'extraction. Une fois le mécanisme de capture retiré du système d'extraction des poussières, le joint supérieur est également libéré, ce qui permet de complètement retirer le collecteur de poussières.
2. Pour vider le collecteur de poussières **3**, placez-le au-dessus d'un container adapté pour recevoir les poussières qu'il contient. Soulevez le loquet d'ouverture **16** pour ouvrir le collecteur ce qui sépare le réservoir du couvercle. Le fait de taper doucement le collecteur permet de retirer également toutes les poussières coincées dans le filtre. Une fois le couvercle du filtre et le réservoir vidés, refixez-les en vous assurant que le loquet de libération **16** est fermement fixé. Consultez la Figure E.
3. Pour refixer le collecteur de poussières au système d'extraction, insérez d'abord le profilé rond du joint supérieur dans l'encoche du système d'extraction des poussières. Faites pivoter le collecteur vers le bas de façon que les boutons de libération se clipsent en position. Consultez la Figure D.
4. Avec le bac récupérateur de poussières correctement installé, appuyez sur le mécanisme de nettoyage du filtre **19** et enfoncez la gâchette de l'outil. Laissez le système en marche pendant 5 secondes et relâchez la gâchette. Cette opération doit être effectuée chaque fois que le bac récupérateur de poussières a été vidé.

REMARQUE : L'utilisation d'un évacuateur de bac à poussière (DWH079D) est une solution simple pour vider et jeter la poussière du bac à poussière en toute sécurité. Retirez le bac à poussière de votre outil et glissez-le dans l'évacuateur de bac à poussière avant de raccorder ce dernier à un extracteur de poussière dédié et autonome pour vider le bac en quelques secondes.

MAINTENANCE

Ce système d'aspiration des poussières DEWALT a été conçu pour fonctionner longtemps avec un minimum de maintenance. Le fonctionnement continu et satisfaisant dépend d'un entretien adéquat et d'un nettoyage régulier.

AVERTISSEMENT : pour réduire tout risque de dommages corporels graves, arrêter et débrancher l'outil du bloc batterie ou du secteur avant tout réglage ou avant de retirer ou d'installer toute pièce ou tout accessoire. Un démarrage accidentel peut provoquer des blessures.

AVERTISSEMENT : n'utilisez que des pièces de rechange DEWALT.

Remplacement du Boîtier Filtrant du récupérateur de poussières (Fig. D, E)

AVERTISSEMENT : portez des lunettes de protection et un masque anti-poussières homologués pendant cette procédure.

REMARQUE : Le filtre doit être remplacé tous les 350 cycles de remplissage/vidage du boîtier filtrant.

1. Appuyez sur les boutons de libération du collecteur de poussières **4** et tirez le collecteur hors du système d'extraction. Une fois le mécanisme de capture retiré du système d'extraction des poussières, le joint supérieur est également libéré, ce qui permet de complètement retirer le collecteur de poussières.
2. Jetez le bac récupérateur de poussières **3** et remplacez-le par un boîtier filtrant neuf.
3. Refixez le collecteur de poussières au système d'extraction en insérant d'abord le profilé rond du joint supérieur dans l'encoche du système d'extraction des poussières. Faites pivoter le collecteur vers le bas de façon que les boutons de libération se clipsent en position.

Remplacement de la Brosse à Poussière (Fig. G)

AVERTISSEMENT : Porter systématiquement des lunettes de protection et un masque anti-poussières homologués au cours de cette procédure.

La brosse à poussière s'utilise pendant l'utilisation et devra être remplacée.

1. Poussez le connecteur encliquetable **20** à l'arrière de la tête d'extraction et tirez-la hors du porte-tête.
2. Utilisez un tournevis pour retirer la brosse à poussières **9** de la tête d'extraction.
3. Remplacez la brosse à poussières par une neuve.

- Assurez-vous que l'extrémité ouverte de la brosse à poussières soit positionnée sur la poche de centrage de la tête d'extraction.
- Repoussez la tête d'extraction dans le porte-tête. Le goujon de centrage se colle dans l'extrémité ouverte de la brosse à poussières et la fixe en place.



Entretien



AVERTISSEMENT : éliminer poussière et saleté du boîtier principal à l'aide d'air comprimé chaque fois que les orifices d'aération semblent s'encrasser. Porter systématiquement des lunettes de protection et un masque anti-poussières homologués au cours de cette procédure.



AVERTISSEMENT : ne jamais utiliser de solvants ou tout autre produit chimique décapant pour nettoyer les parties non métalliques de l'outil. Ces produits chimiques pourraient en attaquer les matériaux utilisés. Utiliser un chiffon humidifié avec de l'eau et un savon doux. Protéger l'outil de tout liquide et n'immerger aucune de ses pièces dans aucun liquide.

Nettoyage du Collecteur de Poussière



AVERTISSEMENT : n'utilisez pas de brosse pour nettoyer le collecteur de poussière ou le filtre.

Pendant l'utilisation intensive, le collecteur de poussière peut s'obstruer avec la poussière. Reportez-vous à **Vider le collecteur de poussière** sous **Utilisation**.

Accessoires en Option



AVERTISSEMENT : comme les accessoires autres que ceux offerts par DEWALT n'ont pas été testés avec ce produit, leur utilisation avec cet appareil pourrait être dangereuse. Pour réduire tout risque de dommages corporels, seuls des accessoires DEWALT recommandés doivent être utilisés avec cet appareil.

Veuillez consulter votre revendeur pour plus d'informations sur les accessoires appropriés.

Protection de l'environnement



Tri sélectif. Les produits et batteries marqués de ce symbole ne doivent pas être jetés avec les déchets ménagers.

Les produits et batteries contiennent des matières qui peuvent être récupérées et recyclées afin de réduire la demande en matières premières. Veuillez recycler les produits électriques et les batteries conformément aux dispositions locales en vigueur. Pour plus d'informations, consultez le site www.2helpU.com.

SISTEMA DI ASPIRAZIONE POLVERI

D25303DH

Congratulazioni!

Siete entrati in possesso di un apparato DeWALT. Gli anni di esperienza, lo sviluppo e l'innovazione meticolosi del prodotto fanno di DeWALT uno dei partner più affidabili per gli utilizzatori di apparati elettrici professionali.

Dati Tecnici

		D25303DH
Pressione di contatto	N	60
Profondità di foratura max.	mm	105
Diametro di foratura max.	mm	16
Tensione	V _{DC}	18

NOTA: la massima profondità di trapanatura è di soli 94 millimetri quando il sistema viene utilizzato su un martello perforatore senza un mandrino a cambio rapido.

Definizioni: istruzioni di Sicurezza

Le definizioni sottostanti descrivono il livello di allerta rappresentato da ogni parola di segnalazione. Si invita a leggere attentamente il manuale, prestando attenzione a questi simboli.



PERICOLO: indica una situazione di pericolo imminente che, se non evitata, **provoca lesioni gravi o addirittura mortali.**



AVVERTENZA: indica una situazione potenzialmente pericolosa che, se non evitata, **può causare morte o gravi lesioni.**



ATTENZIONE: indica una situazione potenzialmente pericolosa che, se non evitata, **potrebbe provocare lesioni di gravità lieve o media.**

AVVISO: indica una situazione **non in grado di causare lesioni personali** ma che, se non evitata, **potrebbe provocare danni materiali.**



Evidenzia il rischio di scossa elettrica.



Evidenzia il rischio d'incendio.

Istruzioni di Sicurezza



AVVERTENZA! Seguire sempre le norme di sicurezza locali per ridurre i rischi d'incendio, scariche elettriche e lesioni personali.

Prima di adoperare l'accessorio, leggere attentamente le istruzioni di cui al presente manuale. Fare anche riferimento al manuale di istruzioni degli eventuali apparati elettrici utilizzati con il presente attrezzo.

CONSERVARE QUESTO MANUALE DI ISTRUZIONI PER SUCCESSIVE CONSULTAZIONI

Norme Generali di Sicurezza

- Tenere pulita l'area di lavoro.**
Ambienti e banchi di lavoro in disordine possono essere causa d'incidenti.
- Tenere i bambini lontani dall'area di lavoro.**
Non permettere che i bambini tocchino l'apparato o il cavo di prolunga. Per i ragazzi di età inferiore ai 16 anni è richiesta la supervisione di un adulto.
- Usare l'apparato adatto.**
L'utilizzo previsto è indicato nel presente manuale.
Non forzare apparati e accessori di potenza limitata impiegandoli per lavori destinati ad apparati di maggiore potenza. L'apparato funzionerà meglio e in modo più sicuro alla velocità per cui è stato realizzato.



AVVERTENZA: l'uso di accessori o attrezzature diversi, o l'impiego del presente apparato per scopi diversi da quelli raccomandati nel manuale uso possono comportare il rischio di infortuni.

Dichiarazione di conformità CE

Direttiva macchine



Sistema di aspirazione polveri D25303DH

DeWALT dichiara che i prodotti qui descritti nei **Dati tecnici** sono conformi alle normative:
2006/42/CE, EN60745-1:2009 + A11:2010.

Questi prodotti sono anche conformi alla Direttiva 2014/30/UE e 2011/65/UE. Per ulteriori informazioni, contattare DeWALT all'indirizzo seguente o vedere sul retro del manuale.

Il firmatario è responsabile della compilazione del documento tecnico e rende questa dichiarazione per conto di DeWALT.

Markus Rompel
Vice Presidente Tecnico, PTE-Europe
DeWALT, Richard-Klinger-Strasse 11,
65510, Idstein, Germania
04.02.2019



AVVERTENZA: per ridurre il rischio di lesioni, leggere attentamente il manuale di istruzioni.

Istruzioni Supplementari di Sicurezza sui Sistemi di Aspirazione Polveri

- Non utilizzare l'accessorio per lavori di perforazione su legno, acciaio o plastica.

- Non utilizzare l'accessorio per perforazioni con punta.
- Non utilizzare l'accessorio per lavori di scalpellatura.
- Utilizzare questo accessorio solamente con apparati elettrici raccomandati da DeWALT. Per ulteriori informazioni sugli apparati elettrici DeWALT compatibili con questo accessorio, contattare il rivenditore locale, consultare gli indirizzi sul retro del manuale o visitare www.dewalt.com.
- Non usare l'apparato in ambienti carichi di umidità.
- Non permettere che sia utilizzato come giocattolo. È necessario prestare particolare attenzione quando viene usato da o nelle vicinanze di bambini.
- Usare solamente come descritto nel presente manuale. Usare solamente accessori raccomandati dal produttore.
- Non riporre alcun oggetto nelle aperture. Non usare con nessuna delle aperture ostruita; tenere lontano da polvere, pelucchi, capelli e qualsiasi cosa che possa ridurre il flusso dell'aria.
- Tenere i capelli, gli indumenti larghi, le dita e tutte le parti del corpo lontano dalle aperture e dalle parti mobili.
- Non utilizzare per raccogliere liquidi infiammabili o combustibili come la gasolina, e non usare in zone dove potrebbero essere presenti.

Rischi Residui

I seguenti rischi sono inerenti all'utilizzo del sistema di aspirazione polveri:

- lesioni causate dall'aver toccato le parti rotanti o parti calde dell'apparato

Malgrado l'applicazione delle principali regole di sicurezza e l'implementazione di dispositivi di sicurezza, alcuni rischi residui non possono essere evitati. Questi sono:

- Menomazioni uditive.
- Rischio di schiacciarsi le dita durante la sostituzione dell'accessorio.
- Rischi alla salute causati dall'inalazione di polveri sviluppatesi durante le lavorazioni in calcestruzzo e/o muratura.

Sicurezza elettrica

Il motore elettrico è stato progettato per essere alimentato con un solo livello di tensione. Verificare sempre che l'alimentazione corrisponda alla tensione della targhetta.



L'apparato DeWALT possiede doppio isolamento secondo la normativa EN60335, perciò non è necessario il collegamento a terra.

Se il cavo di alimentazione è danneggiato, deve essere riparato esclusivamente da DeWALT o da un centro di assistenza autorizzato.

CH Per la sostituzione del cavo di alimentazione, utilizzare sempre la spina di tipo prescritto.

Tipo 11 per la classe II (doppio isolamento) – utensili elettrici
 Tipo 12 per la classe I (messa a terra) – utensili elettrici

CH Gli apparecchi portatili, utilizzati in ambiente esterno, devono essere collegati ad un interruttore differenziale.

Marcature sul Sistema di Aspirazione Polveri

Sull'apparato sono presenti i seguenti simboli:



Leggere il manuale d'istruzioni prima dell'uso.

Posizione codice data

Il Codice Data, che comprende anche l'anno di fabbricazione, è stampato nella superficie di alloggiamento che forma la giunzione di montaggio tra l'apparato e la scatola raccogli-polvere.

Esempio:

2021 XX XX
 Anno di fabbricazione

Contenuto dell'imballo

La confezione contiene:

- 1 Sistema di aspirazione polveri
 - 1 Impugnatura laterale
 - 1 Testa di aspirazione polveri/spazzola parapolvere
 - 1 Manuale di istruzioni
- Verificare eventuali danni all'apparato, ai componenti o agli accessori che possano essere avvenuti durante il trasporto.
 - Prima di utilizzare il prodotto, leggere e comprendere interamente questo manuale.

Descrizione (Fig. A–C, E, G)



AVVERTENZA: non modificare mai l'apparato o alcuna parte di esso. Potrebbe dar luogo a danni o a lesioni personali.

- 1 Sistema di aspirazione delle polveri
- 2 Pulsanti di rilascio della base
- 3 Scatola di raccolta della polvere
- 4 Pulsanti di rilascio della scatola di raccolta della polvere
- 5 Telescopio
- 6 Pulsante di regolazione della profondità
- 7 Pulsante di regolazione della lunghezza
- 8 Testa di aspirazione polveri
- 9 Spazzola parapolvere
- 10 Impugnatura laterale
- 11 Scanalatura di supporto dell'impugnatura laterale
- 12 Dispositivo di posizionamento dell'impugnatura laterale
- 13 Connettori elettrici dell'estrattore della polvere
- 14 Connettori elettrici del martello rotante
- 15 Scarpa di blocco e rilascio

- 16 Dispositivo di apertura della scatola di raccolta della polvere
- 17 Piede del martello
- 18 Filtro
- 19 Meccanismo di pulizia filtro
- 20 Connettore di inserimento con scatto

Destinazione d'uso

Il sistema di aspirazione polveri D25303DH è stato studiato per l'aspirazione di polveri in lavorazioni professionali di trapanatura a percussione in muratura e cemento, e con punte di trapano solide montate sull'apparato elettrico. NON utilizzare per lavori di perforazione su plastica, legno o metallo.

Questo sistema di estrazione della polvere è compatibile con i martelli DEWALT 18V cordless SDS Plus DCH273 e DCH274. Per ulteriori informazioni sugli apparati elettrici DEWALT compatibili con questo accessorio, contattare il proprio rivenditore locale, consultare gli indirizzi sul retro del manuale o visitare www.dewalt.com.

NON utilizzare in condizioni di bagnato o in presenza di liquidi o gas infiammabili.

Il sistema di aspirazione polveri è un accessorio da utilizzare con apparati elettrici professionali.

NON consentire a bambini di entrare in contatto con l'apparato. L'uso di questo apparato da parte di persone inesperte deve avvenire sotto sorveglianza.

- Questo prodotto non è destinato per l'uso da parte di persone (compresi i bambini) con capacità fisiche, sensoriali o mentali ridotte, o prive di esperienza e conoscenza, a meno che non abbiano ottenuto sorveglianza o istruzioni riguardo all'uso dell'apparecchio da parte di una persona responsabile della loro sicurezza. I bambini non devono mai essere lasciati da soli con questo prodotto.

ASSEMBLAGGIO E REGOLAZIONE

 **AVVERTENZA:** per ridurre il rischio di gravi lesioni personali, spegnere l'apparato e staccare la batteria o la spina dalla presa di corrente prima di eseguire qualsiasi regolazione o rimozione/installazione di dotazioni o accessori. Un avvio accidentale potrebbe provocare lesioni.

Montaggio e Rimozione del Sistema di Aspirazione Polveri

 **AVVERTENZA:** per ridurre il rischio di lesioni personali, utilizzare **SEMPRE** l'apparato con l'impugnatura laterale correttamente installata e ben serrata. La mancata osservanza di questa precauzione potrebbe provocare lo scivolamento dell'impugnatura laterale durante l'utilizzo dell'apparato e la conseguente perdita del controllo.

Per montare il sistema di aspirazione polveri (Fig. A-C)

1. Rimuovere la punta del trapano, l'impugnatura laterale e l'asticella di regolazione della profondità, se montati sul martello rotante.

2. Fissare l'impugnatura laterale in dotazione **10** al martello rotante.
3. Assicurarsi che i pulsanti di rilascio della base **2** siano premuti e bloccati in posizione aperta prima di tentare di montare il sistema di estrazione della polvere martello rotante.
4. Premere la scarpa di blocco **15** verso il basso con il piede del martello rotante **17**. Assicurarsi che la scanalatura nel collare dell'impugnatura laterale sia adatta all'elemento di posizionamento **12** sull'estrattore. I pulsanti di rilascio della base **2** si bloccano nei padroni delle viti del piede del martello rotante **17**. I connettori elettrici **14** nella base del martello rotante si allineeranno ai connettori elettrici **13** nella base dell'aspiratore.

Per rimuovere il sistema

Per rimuovere il sistema di aspirazione polveri, premere i due pulsanti di rilascio della base dell'aspiratore **2** e sollevare il martello rotante dal sistema di aspirazione polveri (Fig. B).

FUNZIONAMENTO

 **AVVERTENZA:** per ridurre il rischio di gravi lesioni personali, spegnere l'apparato e staccare la batteria o la spina dalla presa di corrente prima di eseguire qualsiasi regolazione o rimozione/installazione di dotazioni o accessori. Un avvio accidentale potrebbe provocare lesioni.

 **AVVERTENZA:** osservare sempre le istruzioni di sicurezza e le normative in vigore.

 **AVVERTENZA:** leggere sempre e utilizzare l'apparato secondo le istruzioni contenute nel manuale di istruzioni dell'apparato.

Corretto posizionamento delle mani (Fig. F)

 **AVVERTENZA:** per ridurre il rischio di lesioni personali gravi, tenere le mani **SEMPRE** nella posizione corretta, come illustrato.

 **AVVERTENZA:** per ridurre il rischio di lesioni personali gravi, mantenere **SEMPRE** l'apparato con presa sicura per prevenire reazioni improvvise.

La posizione corretta delle mani richiede una mano sull'impugnatura principale del trapano e l'altra mano sull'impugnatura laterale. Per un uso corretto l'impugnatura laterale deve essere installata.

Accensione e Spegnimento

Il sistema di aspirazione si attiva automaticamente all'accensione del martello rotante.

Ritardo di spegnimento elettronico

Dopo avere disattivato il martello rotante, il sistema di aspirazione rimarrà ancora in funzione per alcuni secondi per espellere i residui di polvere nelle parti interne e per raccogliergli nella scatola di raccolta della polvere.

Meccanismo di Pulizia Filtro (Fig. B)

Il meccanismo di pulizia del filtro **19** utilizza il motore dell'estrattore della polvere per spingere l'aria attraverso il filtro HEPA. Per istruzioni sull'uso corretto consultare il capitolo **Svuotamento del Collettore Polveri**.

Regolazione della Profondità di Foratura (Fig. A)

Premere il pulsante di regolazione della profondità **6** sulla parte anteriore del dispositivo di scorrimento e spostarlo alla profondità di foratura desiderata. Rilasciare il pulsante.

Regolazione della Lunghezza di Foratura (Fig. A)

1. Inserire la punta appropriata.
2. Tenere la testa di aspirazione polveri **8** contro un muro.
3. Spingere l'apparato per fare in modo che la punta tocchi la superficie.
4. Premere il pulsante di regolazione della lunghezza **7** sopra il dispositivo di scorrimento posteriore e spostarlo alla lunghezza desiderata. Rilasciare il pulsante.
5. Arretrare con cautela il gruppo dell'apparato dalla parete, assicurandosi di non rilasciare il meccanismo caricato a molla.

Svuotamento del Collettore Polveri (Fig. B, D, E)



AVVERTENZA: quando si esegue questa procedura indossare occhiali di protezione e mascherine antipolvere omologati.

Il collettore polveri **3** deve essere svuotato non appena si nota un calo sensibile delle prestazioni.

1. Premere i pulsanti di rilascio della scatola di raccolta della polvere **4** ed estrarre la scatola di raccolta della polvere dal sistema di aspirazione. Una volta che il meccanismo di chiusura è stato rimosso dal sistema di aspirazione, anche il giunto superiore si sgancerà, permettendo la rimozione completa della scatola di raccolta della polvere.
2. Per svuotare la scatola di raccolta della polvere **3**, posizionarla sopra un contenitore adatto per raccogliere la polvere contenuta al suo interno. Sollevare il fermo di rilascio **16** per aprire la scatola di raccolta della polvere, separando il contenitore dal coperchio. Picchiettando delicatamente la scatola di raccolta della polvere sarà possibile facilitare la rimozione della polvere intrappolata all'interno del filtro. Una volta che il coperchio del filtro e il contenitore sono vuoti, rimontarli assicurandosi che il fermo di rilascio **16** sia fissato saldamente. Fare riferimento alla Figura E.
3. Per rimontare la scatola di raccolta della polvere al sistema di aspirazione, inserire prima il profilo arrotondato del giunto superiore nella cavità sul sistema di aspirazione della polvere. Ruotare la scatola di raccolta della polvere verso il

basso in modo che i pulsanti di rilascio scattino in posizione. Fare riferimento alla Figura D.

4. Con il collettore polveri correttamente installato premere il meccanismo di pulizia filtro **19** e premere il grilletto di azionamento dell'utensile. Lasciare in funzione il sistema per 5 secondi e rilasciare il grilletto. Questa operazione deve essere eseguita ogni volta che si svuota il collettore polveri.

NOTA: l'uso di un Evacuatore della scatola raccogli-polvere (DWH079D) fornisce una soluzione semplice per svuotare e smaltire in modo sicuro la polvere immagazzinata all'interno della scatola raccogli-polvere. Rimuovere la scatola raccogli-polvere dall'apparato, farla scorrere sull'Evacuatore della scatola raccogli-polvere e collegarla a un estrattore della polvere autonomo dedicato, consentendo lo svuotamento della scatola raccogli-polvere in pochi secondi.

MANUTENZIONE

Il sistema di aspirazione polveri DEWALT è stato studiato per durare a lungo richiedendo solo la minima manutenzione. Prestazioni sempre soddisfacenti dipendono da una cura appropriata e da una pulizia regolare.



AVVERTENZA: per ridurre il rischio di gravi lesioni personali, spegnere l'apparato e staccare la batteria o la spina dalla presa di corrente prima di eseguire qualsiasi regolazione o rimozione/installazione di dotazioni o accessori. Un avvio accidentale potrebbe provocare lesioni.



AVVERTENZA: usare esclusivamente pezzi di ricambio originali DEWALT.

Sostituzione del Filtro Collettore Polveri (Fig. D, E)



AVVERTENZA: quando si esegue questa procedura indossare occhiali di protezione e mascherine antipolvere omologati.

NOTA: il filtro deve essere sostituito ogni 350 cicli di svuotamento della scatola del filtro da pieno a vuoto.

1. Premere i pulsanti di rilascio della scatola di raccolta della polvere **4** ed estrarre la scatola di raccolta della polvere dal sistema di aspirazione. Una volta che il meccanismo di chiusura è stato rimosso dal sistema di aspirazione, anche il giunto superiore si sgancerà, permettendo la rimozione completa della scatola di raccolta della polvere.
2. Gettare il filtro collettore polveri **3** e sostituirlo con uno nuovo.
3. Rimontare la scatola di raccolta della polvere al sistema di aspirazione, inserendo prima il profilo arrotondato del giunto superiore nella cavità sul sistema di aspirazione della polvere. Ruotare la scatola di raccolta della polvere verso il basso in modo che i pulsanti di rilascio scattino in posizione.

Sostituzione della Spazzola Parapolvere

(Fig. G)



AVVERTENZA: quando si esegue questa procedura indossare occhiali di protezione e mascherine antipolvere omologati.

La spazzola parapolvere si consuma con l'uso e, infine, va sostituita.

1. Premere il connettore di inserimento con scatto **20** nella parte posteriore della testa di estrazione, ed estrarlo dal supporto della testa.
2. Utilizzare un cacciavite per rimuovere la spazzola antipolvere **9** dalla testa di estrazione.
3. Sostituire la spazzola antipolvere con una nuova.
4. Assicurarsi che l'estremità aperta della spazzola antipolvere sia posizionata in corrispondenza della tasca di centraggio nella testa di estrazione.
5. Spingere la testa di estrazione nuovamente nel supporto testa. Il perno di centraggio si fisserà nell'estremità aperta della spazzola antipolvere e la fisserà in posizione.



Pulizia



AVVERTENZA: soffiare via la polvere dall'alloggiamento con aria compressa, non appena vi sia sporco visibile all'interno e intorno alle prese d'aria di ventilazione. Quando si esegue questa procedura indossare occhiali di protezione e mascherine antipolvere omologati.



AVVERTENZA: non utilizzare solventi o altri prodotti chimici aggressivi per pulire le parti non metalliche dell'apparato. Questi prodotti chimici indeboliscono i materiali utilizzati per questi componenti. Utilizzare un panno inumidito solo con acqua e sapone delicato. Non far penetrare del liquido all'interno dell'apparato, e non immergere alcuno dei suoi componenti direttamente in un liquido.

Pulizia del Collettore Polveri



AVVERTENZA: non usare una spazzola per pulire il collettore polveri o il filtro.

In caso di impiego intensivo, il collettore polveri viene ostruito dalla polvere. Consultare **Svuotamento del collettore polveri** in **Funzionamento**.

Accessori su Richiesta



AVVERTENZA: su questo prodotto sono stati collaudati soltanto gli accessori offerti da DEWALT, quindi l'utilizzo di accessori diversi potrebbe essere rischioso. Per ridurre il rischio di lesioni, su questo prodotto vanno utilizzati solo gli accessori raccomandati DEWALT.

Rivolgersi al proprio rivenditore per ulteriori informazioni sugli accessori più adatti.

Rispetto ambientale



Raccolta differenziata. I prodotti e le batterie contrassegnati con questo simbolo non devono essere smaltiti con i normali rifiuti domestici.

Prodotti e batterie contengono materiali che possono essere recuperati o riciclati diminuendo la domanda di materie prime. Si prega di riciclare prodotti elettrici e batterie secondo le disposizioni locali. Ulteriori informazioni sono disponibili all'indirizzo www.2helpU.com.

STOF AFZUIGSYSTEEM

D25303DH

Hartelijk Gefeliciteerd!

U hebt gekozen voor DEWALT-gereedschap. Jarenlange ervaring, grondige productontwikkeling en innovatie maken DEWALT tot een van de betrouwbaarste partners voor gebruikers van professioneel gereedschap.

Technische Gegevens

		D25303DH
Contactdruk	N	60
Max. boordiepte	mm	105
Max. boordiameter	mm	16
Spanning	V _{DC}	18

OPMERKING: Max. boordiepte is slechts 94 mm wanneer het systeem wordt gebruikt op een boorhamer, zonder een snelle verandering boorkop.

Definities: Veiligheidsrichtlijnen

De onderstaande definities beschrijven het veiligheidsniveau voor ieder signaleringswoord. Lees de gebruiksaanwijzing a.u.b. zorgvuldig door en let op deze symbolen.



GEVAAR: Geeft een dreigend gevaar aan dat, indien dit niet wordt voorkomen, **leidt tot de dood of ernstig letsel.**



WAARSCHUWING: Geeft een mogelijk gevaar aan dat, indien dit niet wordt voorkomen, **kan leiden tot de dood of ernstig letsel.**



VOORZICHTIG: Geeft een mogelijk gevaarlijke situatie aan die, indien dit niet wordt voorkomen, **zou kunnen leiden tot gering of matig letsel.**

OPMERKING: Geeft een handeling aan **waarbij geen persoonlijk letsel optreedt** die, indien niet voorkomen, **schade aan goederen kan veroorzaken.**



Wijst op het gevaar voor elektrische schok.



Wijst op brandgevaar.

Instructies voor de Veiligheid



WAARSCHUWING! Neem altijd de in uw land geldende veiligheidsvoorschriften in acht zodat u het gevaar van brand, elektrische schok en persoonlijk letsel tot een minimum beperkt.

Lees deze handleiding aandachtig geheel door voordat u het hulpstuk in gebruik neemt. Raadpleeg ook de handleiding van ieder gereedschap dat met dit hulpstuk wordt gebruikt.

BEWAAR DEZE HANDLEIDING ZODAT U DEZE LATER OOK NOG KUNT RAADPLEGEN.

Algemene Regels voor de Veiligheid

- Houd de werkplek opgeruimd.**
Wanneer werkplekken en werkbanken rommelig zijn, kan dat verwondingen tot gevolg hebben.
- Houd kinderen op afstand.**
Laat kinderen niet in contact komen met het gereedschap of het verlengsnoer. Personen jonger dan 16 jaar mogen alleen onder begeleiding met het gereedschap werken.
- Gebruik het juiste gereedschap.**
Het bedoeld gebruik wordt beschreven in deze gebruiksaanwijzing. Probeer niet met klein gereedschap of kleine hulpstukken het werk van zwaar gereedschap te doen. Het gereedschap geeft een beter resultaat en werkt veiliger bij werk waarvoor het is bedoeld.



WAARSCHUWING: Het gebruik van een accessoire of hulpstuk of het uitvoeren van een handeling met dit gereedschap voor andere doeleinden dan wordt geadviseerd in deze gebruiksaanwijzing, kan leiden tot gevaar voor persoonlijk letsel.

EG-conformiteitsverklaring

Richtlijn voor machines



Stofafzuigstelsysteem D25303DH

DEWALT verklaart dat deze producten zoals beschreven onder **Technische gegevens** in overeenstemming zijn met: 2006/42/EG, EN60745-1:2009 + A11:2010.

Deze producten voldoen ook aan de Richtlijn 2014/30/EU en 2011/65/EU. Neem voor meer informatie contact op met DEWALT via het volgende adres of kijk op de achterzijde van de gebruiksaanwijzing.

De ondergetekende is verantwoordelijk voor de samenstelling van het technische bestand en legt deze verklaring af namens DEWALT.

Markus Rompel
Vice-President Engineering, PTE-Europa
DEWALT, Richard-Slinger-Strasse 11,
65510, Idstein, Duitsland
04.02.2019



WAARSCHUWING: Lees de instructiehandleiding om het risico op letsel te verminderen.

Aanvullende Speciale Regels voor de Veiligheid voor Stofafzuigsystemen

- Gebruik het hulpstuk niet voor boortoepassingen in hout, staal of kunststof.
- Gebruik het hulpstuk niet voor ringboortoepassingen.
- Gebruik het hulpstuk niet voor beiteltoepassingen.
- Gebruik alleen elektrisch gereedschap dat wordt aanbevolen door DeWALT met dit hulpstuk. Neem voor meer informatie over elektrisch gereedschap van DeWALT dat geschikt voor dit hulpstuk contact op met de leverancier ter plaatse, raadpleeg de adressen aan de achterzijde van deze handleiding of ga naar **www.dewalt.com**.
- Gebruik het gereedschap niet in vochtige of natte omstandigheden.
- Zorg ervoor dat het niet als speelgoed wordt gebruikt. Scherp toezicht is nodig wanneer het door of in de buurt van kinderen wordt gebruikt.
- Gebruik het alleen zoals in deze handleiding wordt beschreven. Gebruik alleen de door de fabrikant aanbevolen hulpstukken.
- Stop niet een voorwerp in openingen. Gebruik het gereedschap niet terwijl een opening is geblokkeerd, houd het vrij van stof, pluizen en van alles dat de luchtstroom kan belemmeren.
- Houd haar, losse kleding, vingers en alle lichaamsdelen weg bij de openingen en bewegende delen.
- Gebruik het gereedschap niet voor het opzuigen van brandbare of ontplofbare vloeistoffen, zoals benzine, en gebruik het niet in ruimten waar deze aanwezig kunnen zijn

Overige Risico's

Het gebruik van het stofafzuigstelsel geeft de volgende risico's:

- verwondingen die worden veroorzaakt door het aanraken van de draaiende delen of hete delen van het gereedschap

Ook al worden de relevante veiligheidsvoorschriften en de veiligheidsvoorzieningen toegepast, bepaalde risico's kunnen niet worden vermeden. Dit zijn:

- Gehoorbeschadiging
- Een risico van het klemmen van de vingers wanneer het accessoire wordt gewisseld.
- Gevaaren voor de gezondheid die worden veroorzaakt door het inademen van stof dat ontstaat bij het werken in beton en/of metselwerk.

Elektrische veiligheid

De elektrische motor is slechts voor één voltage ontworpen. Controleer altijd of de stroomvoorziening overeenkomt met de voltage op het typeplaatje.



Uw DEWALT gereedschap is dubbel geïsoleerd in overeenstemming met EN60335; daarom is geen aarding nodig.

Als het netsnoer is beschadigd, mag het alleen worden vervangen door DEWALT of door een geautoriseerd servicebedrijf.

Markeringen op het Stofafzuigstelsel

De volgende pictogrammen staan op het gereedschap vermeld:



Lees gebruiksaanwijzing voor gebruik.

Positie van de datumcode

De Datumcode, die ook het jaar van fabricage omvat, is in het oppervlak van de behuizing gegraveerd op de plaats waar de stofzak op het gereedschap wordt gemonteerd.

Voorbeeld:

2021 XX XX
Jaar van fabricage

Inhoud van de Verpakking

De verpakking bevat:

- 1 Stofafzuigstelsel
 - 1 Zijhandgreep
 - 1 Stofafzuigkop/stofborstel
 - 1 Gebruiksaanwijzing
- Controleer of het gereedschap, de onderdelen of accessoires mogelijk zijn beschadigd tijdens het transport.
 - Neem de tijd om deze handleiding grondig door te lezen en te begrijpen voordat u de apparatuur gebruikt.

Beschrijving [Afb. (Fig.) A–C, E, G]



WAARSCHUWING: Breng geen wijzigingen aan in het elektrisch gereedschap of een onderdeel ervan. Dit kan schade of persoonlijk letsel tot gevolg hebben.

- 1 Stofafzuigstelsel
- 2 Vrijgaveknoppen basis
- 3 Stofreservoir
- 4 Vrijgaveknoppen stofreservoir
- 5 Telescoop
- 6 Knop voor diepteaanpassing
- 7 Knop voor lengteaanpassing
- 8 Stofafzuigkop
- 9 Stofborstel
- 10 Zijhandgreep
- 11 Steungroef zijhandgreep
- 12 Ingang steun zijhandgreep
- 13 Elektrische connectors stofafzuiging
- 14 Elektrische connectors boorhamer
- 15 Vergrendeling en vrijgave schoen
- 16 Vergrendeling stofreservoir
- 17 Hamervolt
- 18 Filter
- 19 Filterreinigingsmechanisme
- 20 Klikpassing

Gebruiksdoel

De D25303DH, een stofafzuigstelsel, is ontworpen voor het afzuigen van stof bij professionele toepassingen van hamerboren in metselwerk of beton, en met massieve

inzetboren gemonteerd in het elektrisch gereedschap. NIET GEBRUIKEN voor het boren in kunststof, hout of metaal.

Dit stofafzuigsysteem past op de DeWALT 18V snoerloze SDS Plus-hamers DCH273 en DCH274. Neem voor meer informatie over elektrisch gereedschap van DeWALT dat geschikt voor dit hulpstuk contact op met de leverancier ter plaatse, raadpleeg de adressen aan de achterzijde van deze handleiding of ga naar www.dewalt.com.

NIET GEBRUIKEN bij natte omstandigheden of in de aanwezigheid van ontvlambare vloeistoffen of gassen.

Het stofafzuigsysteem is een hulpstuk voor gebruik met professioneel elektrisch gereedschap.

LAAT NIET kinderen in contact met het gereedschap komen. Toezicht is vereist als onervaren operators dit gereedschap bedienen.

- Dit product is niet bedoeld voor gebruik door personen (waaronder kinderen) die verminderde fysieke, sensorische of psychische vermogens hebben of die het ontbreekt aan ervaring en/of kennis of bekwaamheden, als dat niet gebeurt onder toezicht van een persoon die verantwoordelijk is voor hun veiligheid. Kinderen mogen nooit alleen worden gelaten met dit product zodat ze er mee zouden kunnen spelen.

MONTAGE EN AANPASSINGEN

-  **WAARSCHUWING:** *Beperk het gevaar op ernstig persoonlijk letsel tot een minimum: zet het gereedschap uit en trek de stekker uit het stopcontact of neem de accu uit, voordat u een aanpassing uitvoert of hulpstukken of accessoires verwijderd/installeert.* Letsel zou het gevolg kunnen zijn als het gereedschap per ongeluk wordt gestart.

Het Stofafzuigsysteem Bevestigen en Verwijderen

-  **WAARSCHUWING:** *Beperk ico van persoonlijk letsel tot een minimum gebruik het gereedschap **ALTIJD** met de zijhandgreep goed bevestigd en stevig vastgedraaid. Als u dat niet doet, kan de zijhandgreep tijdens het gebruik van het gereedschap los komen te zitten waardoor u vervolgens de controle over het gereedschap kunt verliezen.*

Het Stofafzuigsysteem bevestigen (Afb. A–C)

1. Verwijder het boortje, de zijhandgreep en de diepteafstelling, als deze op de boorhamer zijn bevestigd.
2. Bevestig de meegeleverde zij handgreep **10** op de boorhamer.
3. Let erop dat de vrijgaveknoppen van de basis **2** worden ingedrukt en zijn vergrendeld in de open positie voordat u het stofafzuigsysteem op de boorhamer plaatst.
4. Duw de schoenen van de vergrendeling **15** omlaag met de voet van de boorhamer **17**. Let er vooral op dat de groef in de kraag van de zijhandgrepen past op het locatie-element **12** op het afzuigsysteem. De vrijgave van de basis **2** zullen zich vastzetten op de schroefnokken van de

voet van de boorhamer **17**. De elektrische connector's **14** in de basis van de boorhamer zullen worden uitgelijnd met de elektrische aansluitingen **13** op de basis van het afzuigsysteem.



Het systeem verwijderen

U kunt het stofafzuigsysteem verwijderen door de twee vrijgaveknoppen van de basis van het afzuigsysteem **2** in te drukken en de boorhamervan het stofafzuigsysteem te tillen (Afb. B).

BEDIENING

-  **WAARSCHUWING:** *Beperk het gevaar op ernstig persoonlijk letsel tot een minimum: zet het gereedschap uit en trek de stekker uit het stopcontact of neem de accu uit, voordat u een aanpassing uitvoert of hulpstukken of accessoires verwijderd/installeert.* Letsel zou het gevolg kunnen zijn als het gereedschap per ongeluk wordt gestart.
-  **WAARSCHUWING:** *Houd u altijd aan de veiligheidsinstructies en van toepassing zijnde voorschriften.*
-  **WAARSCHUWING:** *Lees altijd de gebruiksaanwijzing van het gereedschap en bedien het gereedschap volgens de instructies.*

Juiste positie van de handen (Afb. F)

-  **WAARSCHUWING:** *Om het risico op ernstig persoonlijk letsel te verminderen, dient u **ALTIJD** de handen in de juiste positie te hebben, zoals afgebeeld.*
-  **WAARSCHUWING:** *Om het risico op ernstig persoonlijk letsel te verminderen, houdt u het **ALTIJD** stevig vast, anticiperend op een plotseling reactie.*

Voor een juiste positie van de handen zet u één hand op de hoofdhandgreep van de boorhamer en één hand op de zijhandgreep. Voor het juiste gebruik moet de zijhandgreep zijn geïnstalleerd.

In- en Uitschakelen

Het afzuigsysteem start automatisch wanneer de boorhamer wordt ingeschakeld.

Elektronische Uitschakelvertraging

Wanneer u de boorhamer uitschakelt, zal het afzuigsysteem nog enkele seconden blijven werken zodat de achterblijvende stofdeeltjes in de interne delen worden weggezogen en het stof in het stofreservoir wordt verzameld.

Filterreinigingsmechanisme (Afb. B)

Het filterreinigingsmechanisme **19** is een functie die door middel van de motor in de stofafzuiging lucht door het HEPA-filter stuurt. Zie **Het Stofreservoir Legen** voor instructies voor het juiste gebruik.

De Boordiepte Instellen (Afb. A)

Druk op de knop voor de diepteafstelling **6** aan de voorzijde van de schuifknop en verplaats deze naar de boordiepte van uw keuze. Laat de knop los.

De Boorlengte Aanpassen (Afb. A)

1. Plaats het geschikte boortje.
2. Houd de stofzuigkop **8** tegen een wand.
3. Duw tegen het gereedschap totdat het boortje het oppervlak raakt.
4. Druk op de knop voor de lengteafstelling **7** boven op de achterste schuifknop en verplaats deze naar de lengte van uw keuze. Laat de knop los.
5. Trek het gereedschap voorzichtig terug van de wand en let er daarbij op dat het geveerde mechanisme niet vrijkomt.

Het Stofreservoir Legen (Afb. B, D, E)

 **WAARSCHUWING:** *Draag goedgekeurde oogbescherming en een goedgekeurd stofmasker als u deze procedure uitvoert.*

Het stofreservoir **3** moet worden geleegd zodra u merkt dat het gereedschap minder goed gaat werken.

1. Druk de vrijgaveknoppen van het stofreservoir **4** in en trek het stofreservoir los van het stofzuigstelsel. Wanneer het vergrendelmechanisme los is van het stofzuigstelsel zal de bovenste verbinding ook loskomen zodat het stofreservoir geheel kan worden verwijderd.
2. Maak het stofreservoir **3** leeg boven een geschikte container zodat het stof goed wordt opgevangen. Til de grendel **16** van het stofreservoir omhoog en open het stofreservoir door de deksel van het reservoir te nemen. Klop voorzichtig op het stofreservoir zodat stof dat is opgevangen in het filter ook wordt verwijderd. Wanneer de filterdeksel en het reservoir leeg zijn, bevestig ze dan weer en let er daarbij op dat de grendel **16** goed vastzit. Zie Afbeelding E.
3. Wanneer u het reservoir weer op het stofzuigstelsel wilt bevestigen, moet u eerst het ronde profiel van de bovenste verbinding in de uitsparing van het stofzuigstelsel steken. Draai het stofreservoir omlaag en laat zo de vrijgaveknoppen weer op hun plaats klikken. Zie Afbeelding D.
4. Druk, met het stofreservoir op juiste wijze geïnstalleerd het filterreinigingsmechanisme **19** druk op de schakelaar op het gereedschap. Laat het stelsel 5 seconden werken en laat de schakelaar los. U moet dit steeds doen na het legen van het stofreservoir.

OPMERKING: Met een Stofreservoirhulpstuk (DWH079D) kunt u gemakkelijk het stofreservoir leegmaken en het stof dat in het stofreservoir zit, veilig wegdoen. Neem het stofreservoir van uw gereedschap, schuif het reservoir in het Stofreservoirhulpstuk en sluit het aan op een speciale afzonderlijke stofzuiger en zo kunt u het stofreservoir in seconden leegmaken.

ONDERHOUD

Uw stofzuigstelsel van DEWALT is ontworpen voor gebruik gedurende lange tijd met een minimum aan onderhoud. Of het gereedschap voortdurend naar tevredenheid zal functioneren hangt af van de juiste zorg en regelmatige reiniging.

 **WAARSCHUWING:** *Beperk het gevaar op ernstig persoonlijk letsel tot een minimum: zet het gereedschap uit en trek de stekker uit het stopcontact of neem de accu uit, voordat u een aanpassing uitvoert of hulpstukken of accessoires verwijdert/installeert. Letsel zou het gevolg kunnen zijn als het gereedschap per ongeluk wordt gestart.*

 **WAARSCHUWING:** *Gebruik alleen vervangende onderdelen van DEWALT.*

Het Stofreservoirfilter Terugplaatsen (Afb. D, E)

 **WAARSCHUWING:** *Draag goedgekeurde oogbescherming en een goedgekeurd stofmasker wanneer u deze procedure uitvoert.*

OPMERKING: Het filter moet steeds na 350 keer dat u het filtervak hebt geleegd, worden vervangen.

1. Druk de vrijgaveknoppen van het stofreservoir **4** in en trek het stofreservoir los van het stofzuigstelsel. Wanneer het vergrendelmechanisme los is van het stofzuigstelsel zal de bovenste verbinding ook loskomen zodat het stofreservoir geheel kan worden verwijderd.
2. Gooi het stofvrij zijn voor **3** weg en vervang het door een nieuw stofreservoir.
3. Wanneer u het reservoir weer op het stofzuigstelsel wilt bevestigen, moet u eerst het ronde profiel van de bovenste verbinding in de uitsparing van het stofzuigstelsel steken. Draai het stofreservoir omlaag en laat zo de vrijgaveknoppen weer op hun plaats klikken.

De Stofborstel Vervangen (Afb. G)

 **WAARSCHUWING:** *Draag goedgekeurde oogbescherming en een goedgekeurd stofmasker als u deze procedure uitvoert.*

De stofborstel zal slijten tijdens gebruik en zal moeten worden vervangen.

1. Duw de klikpassing **20** aan de achterzijde van de zuigkop in, en trek de kop uit de houder.
2. Verwijder met een schroevendraaier de stofborstel **9** uit de zuigkop.
3. Vervang de stofborstel door een nieuwe.
4. Let erop dat het open einde van de stofborstel is geplaatst in de richting van het centreervak op de zuigkop.
5. Duw de zuigkop terug in de houder. De centreerpen zal in het open uiteinde van de stofborstel steken en de borstel op z'n plaats vastzetten.



Reiniging

 **WAARSCHUWING:** *Blaas vuil en stof uit de hoofdbehuizing met droge lucht, zo vaak u ziet dat vuil zich in en rond de luchtopeningen ophoopt. Draag*

goedgekeurde oogbescherming en een goedgekeurd stofmasker als u deze procedure uitvoert.



WAARSCHUWING: *Gebruik nooit oplosmiddelen of andere bijtende chemicaliën voor het reinigen van niet-metalen onderdelen van het gereedschap. Deze chemicaliën kunnen het materiaal dat in deze onderdelen is gebruikt verzwakken. Gebruik een doek die uitsluitend met water en milde zeep is bevochtigd. Zorg dat er nooit enige vloeistof in het gereedschap komt; dompel nooit enig onderdeel van het gereedschap in een vloeistof.*

Het Stofreservoir Reinigen



WAARSCHUWING: *Reinig het stofreservoir en filter niet met een borstel.*

Tijdens intensief gebruik raakt het stofreservoir verstopt door het stof. Zie **Het stofreservoir legen** bij **Bediening**.

Optionele Accessoires



WAARSCHUWING: *Aangezien accessoires die niet door DeWALT zijn aangeboden niet met dit product zijn getest, kan het gebruik van dergelijke accessoires met dit gereedschap gevaarlijk zijn. Om het risico op letsel te verminderen dient u uitsluitend door DeWALT aanbevolen accessoires met dit product te gebruiken.*

Neem contact op met uw leverancier voor verdere informatie over de geschikte accessoires.

Bescherming van het milieu



Gescheiden inzameling. Producten en batterijen die zijn voorzien van dit symbool, mogen niet bij het normale huishoudelijke afval worden weggegooid.

Producten en batterijen bevatten materialen die kunnen worden teruggewonnen en gerecycled, zodat de vraag naar grondstoffen afneemt. Recycle elektrische producten en batterijen volgens de lokale voorschriften. Nadere informatie is beschikbaar op www.2helpU.com.

STØVSUGERSYSTEM

D25303DH

Gratulerer!

Du har valgt et DEWALT verktøy. Mange års erfaring, grundig produktutvikling og innovasjon gjør DEWALT til en av de mest pålitelige partnerne for profesjonelle brukere av elektriske verktøy.

Tekniske Data

		D25303DH
Kontakttrykk	N	60
Maks. drilldybde	mm	105
Maks. drilldiameter	mm	16
Spenning	V _{DC}	18

MERK: Maks. boreddybde er bare 94 mm når systemet brukes på en roterende hammerdrill uten hurtigskift-chuck.

Definisjoner: Retningslinjer for Sikkerhet

Definisjonene under beskriver alvorlighetsgraden for hvert signalkodeord. Vennligst les håndboken og legg merke til disse symbolene.



FARE: Indikerer en overhengende farlig situasjon som vil føre til **død eller alvorlige personskader** hvis den ikke avverges.



ADVARSEL: Indikerer en potensielt farlig situasjon som kan føre til **død eller alvorlige personskader** hvis den ikke avverges.



FORSIKTIG: Indikerer en potensielt farlig situasjon som kan føre til **små eller moderate personskader** hvis den ikke avverges.

MERK: Angir en arbeidsmåte som **ikke er relatert til personskader**, men som kan føre til **skader på utstyr** hvis den ikke unngås.



Betegner fare for elektroshokk.



Betegner fare for brann.

Sikkerhetsinstruksjoner



ADVARSEL! Følg alltid sikkerhetsreglene som gjelder i ditt land for å redusere faren for brann, elektrisk støt og personskader.

Les hele denne bruksanvisningen nøye for du bruker tilbehøret. Se også bruksanvisningen for det elektriske verktøyet som brukes med dette tilbehøret.

TA VARE PÅ DENNE BRUKSANVISNING FOR FREMTIDIG BRUK

Generelle Sikkerhetsregler

1. Hold arbeidsområdet ryddig.

Rotete områder og benker gir tendens til ulykker.

2. Hold barn unna.

Ikke la barn komme i kontakt med verktøy eller skjøteledninger. Tilsyn er nødvendig dersom under 16 år.

3. Bruk passende verktøy.

Bruksområdet er beskrevet i denne bruksanvisning. Ikke tving små verktøy eller tilbehør til å gjøre jobben for et kraftigere verktøy. Verktøyet vil gjøre jobben bedre og tryggere ved den hastighet det er tiltenkt.



ADVARSEL: Bruk av noe tilbehør eller ekstrautstyr, eller andre operasjoner med dette verktøy, annet enn det som er beskrevet i denne bruksanvisningen, kan gi risiko for personskader.

Overensstemmelseserklæring med EU

Maskineridirektiv



Støvsugersystem D25303DH

DEWALT erklærer at de produktene som er beskrevet under **Tekniske data** er i samsvar med: 2006/42/EU, EN60745-1:2009 + A11:2010.

Disse produktene samsvarer også med direktiv 2014/30/EF og 2011/65/EF. For mer informasjon, vennligst kontakt DEWALT på følgende adresser eller se baksiden av håndboken.

Undertegnede er ansvarlig for sammenstillingen av den tekniske filen og fremsetter denne erklæringen på vegne av DEWALT.

Markus Rompel
Visedirektør for teknisk arbeid, PTE-Europa
DEWALT, Richard-Klinger-Straße 11,
65510 Idstein, Tyskland
04.02.2019



ADVARSEL: Les bruksanvisningen slik at skaderisikoen kan reduseres.

Andre Spesielle Sikkerhetsregler for Støvsugersystemer

- Ikke bruk tilbehøret for boreoperasjoner i treverk, stål eller plast.
- Ikke bruk tilbehøret ved kjerneboring.
- Ikke bruk tilbehøret ved meisling.
- Bruk kun elektriske verktøy som anbefalt av DEWALT med dette tilbehøret. For mer informasjon om DEWALT elektriske verktøy som passert til dette tilbehøret, kontakt din lokale forhandler. Se adresser på baksiden av denne bruksanvisning eller se www.dewalt.com.

- Ikke bruk verktøyet ved fuktige eller våte forhold.
- Ikke tillat at det brukes som en leke. Det er nødvendig med økt oppmerksomhet ved bruk av eller nært barn
- Skal kun brukes som beskrevet i denne bruksanvisning. Bruk kun tilbehør som anbefalt av produsenten.
- Ikke putt noen gjenstander i åpningene. Skal ikke brukes med noen åpning blokkert, holdes fri for støv, lo, hår og annet som kan redusere luftstrømmen.
- Hold hår, løstsittende klær, fingre og andre kroppsdeler unna åpninger og bevegelige deler.
- Må ikke brukes for å ta opp brennbare eller antennelige væsker så som bensin, og skal ikke brukes i områder der slikt kan forekomme.

Restrisikoer

Følgende risikoer er iboende ved bruk av støvsugersystemer:

- skader som følge av berøring av roterende deler eller varme deler på verktøyet

På tross av samsvar med relevante sikkerhetsregler og inkludering av sikkerhetsinnretninger, kan visse rest-risikoer ikke unngås. De er:

- Hørselskader.
- Risiko for klemte fingre ved skifte av tilbehør.
- Helsekader som følge av innånding av støv som utvikles ved arbeid i betong og/eller murverk.

Elektrisk sikkerhet

Den elektriske motoren er blitt konstruert for kun én spenning. Kontroller alltid at strømforsyningen samsvarer med spenningen på merkeskiltet.



Ditt DeWALT-verktøy er dobbeltisolert i samsvar med EN60335; det trengs derfor ikke noen jordledning.

Dersom strømkabelen er skadet, skal den kun skiftes av DeWALT eller en autorisert serviceorganisasjon.

Merking på Støvsugersystemet

Følgende piktogrammer er vist på verktøyet:



Les instruksjonshåndboken før bruk.

Datakode posisjon

Datokode, som også inkluderer produksjonsår, er trykket inn i overflaten på huset som dannes monteringskoblingen mellom verktøy og støvboks.

Eksempel:

2021 XX XX
Produksjonsår

Pakkens Innhold

Pakken inneholder:

- 1 Støvsugersystem
- 1 Sidehåndtak
- 1 Støvsugerhode/støvbørste
- 1 Bruksanvisning

- Kontroller for skader på verktøy, deler eller tilbehør som kan ha oppstått under transporten.
- Ta deg tid til å lese grundig og forstå denne bruksanvisningen før bruk.

Beskrivelse (Fig. A–C, E, G)



ADVARSEL: Modifiser aldri det elektriske verktøyet eller deler av det. Det kan føre til materielle skader eller personskader.

- 1 Støvsugersystem
- 2 Utløserknapp basis
- 3 Støvsamlerboks
- 4 Støvsamlerboks utløserknapp basis
- 5 Teleskoprør
- 6 Dybdejusteringsknapp
- 7 Lengdejusteringsknapp
- 8 Støvsugerhode
- 9 Støvbørste
- 10 Sidehåndtak
- 11 Sidehåndtak støttespor
- 12 Sidehåndtak støttelokator
- 13 Støvsuger elektriske koblinger
- 14 Roterende hammer elektriske koblinger
- 15 Låse og utløser sko
- 16 Støvsamlerboks åpningslås
- 17 Hammerfot
- 18 Filter
- 19 Filterrennegrøingsmekanisme
- 20 Snapplåsen

Bruksområde

Støvsugersystemet D25303DH er designet for støvsuging ved profesjonell hammerboring i murverk eller betong, og med massive drillbits satt inn i det elektriske verktøyet. SKAL IKKE brukes for boring i plast, treverk eller metall.

Dette støvsugersystemet vil passe DeWALT 18V trådløs SDS Plus hammere DCH273 og DCH274. For mer informasjon om DeWALT elektriske verktøy som passert til dette tilbehøret, kontakt din lokale forhandler. Se adresser på baksiden av denne bruksanvisning eller se

www.dewalt.com.

SKAL IKKE brukes under våte forhold eller ved nærvær av brennbare væsker eller gasser.

Støvsugersystemet er et tilbehør for bruk med profesjonelle elektriske verktøy.

IKKE la barn komme i kontakt med verktøyet. Tilsyn er nødvendig når uerfarne brukere skal bruke dette verktøyet.

- Dette apparatet er ikke ment for bruk av personer (inkludert barn) med reduserte fysiske, sensoriske eller mentale evner, eller mangel på erfaring og kunnskap, med mindre de får

tilsyn av en person ansvarlig for deres sikkerhet. Barn skal aldri forlattes alene med dette produktet.

MONTERING OG JUSTERING

⚠ ADVARSEL: For å redusere faren for alvorlige personskader, slå av verktøy og koble fra batteripakken før du gjør justeringer eller tarav/ setter på tilbehør eller ekstrastyr. Utilsikket oppstart kan føre til personskader.

Sett på og Ta av Støvsugersystemet

⚠ ADVARSEL: For å redusere risikoen for personskader, **BRUK ALLTID** verktøyet med sidehåndtak korrekt montert og godt tilskrudd. Dersom det ikke gjøres kan det føre til at sidehåndtaket sklir ved bruk av verktøyet og at du mister kontrollen.

For å feste støvsugersystemet (Fig. A–C)

1. Ta av drillbit, sidehåndtak og dybdejusteringsstang, dersom de er påsett verktøyet.
2. Sett på sidehåndtaket **10** til den roterende hammeren
3. Forsikre deg om at baseutløserknappene **2** er trykket ned og låst i den åpne posisjonen før du prøver å tilpasse støvsugersystemet til den roterende hammeren.
4. Trykk ned låseskoen **15** med foten til den roterende hammeren **17**. Forsikre deg om at sporet i sidehåndtaket passer til lokatorelementet **12** på støvsuger. Baseutløserknappene **2** vil låse seg inn i skruengene til den roterende hammeren **17**. De elektriske koblingene **14** i basisen på den roterende hammeren vil rettes inn mot den elektriske kontakten **13** i sugebasen.

Å ta av systemet

For å ta av støvsugersystemet, trykk inn de to låseknappene **2** på sugebasisen og trekk av den roterende hammeren fra støvsugersystemet (Fig. B).

BRUK

⚠ ADVARSEL: For å redusere faren for alvorlige personskader, slå av verktøy og koble fra batteripakken før du gjør justeringer eller tarav/ setter på tilbehør eller ekstrastyr. Utilsikket oppstart kan føre til personskader.

⚠ ADVARSEL: Følg alltid sikkerhetsanvisningene og gjeldende regler.

⚠ ADVARSEL: Les verktøyets bruksanvisningen og bruk verktøyet som angitt der.

Korrekt plassering av hendene (Fig. F)

⚠ ADVARSEL: For å redusere faren for alvorlig personskade, skal man **ALLTID** ha hendene i korrekt posisjon, som vist.

⚠ ADVARSEL: For å redusere faren for personskade, skal man **ALLTID** holde godt fast, for å være forberedt på en plutselig reaksjon.

Riktig stilling for hendene krever en hånd på hammeren og den andre på sidehåndtaket. Sidehåndtaket må være installert for korrekt bruk.

Slå på og av

Sugesystemet starter automatisk når den roterende hammeren slås på.

Elektronisk forsinkelse av stopp

Når du slår av den roterende hammeren vil sugesystemet gå et par sekunder til, for å suge ut gjenværende støvpartikler i de indre delene og samle opp støvet i støvsamleren.

Filterrengjøringsmekanisme (Fig. B)

Filterrengjøringsmekanismen **19** er en funksjon som bruker motoren i den støvsuger for å tvinge luft gjennom HEPA-filteret. Se **Tømme Støvsamleren** for anvisninger om korrekt bruk.

Sette Boreddybe (Fig. A)

Trykk på dybdejusteringsknappen **6** på toppen av frontskyverer og beveg den til ønsket boreddybe. Slipp knappen.

Lustere Borelengde (Fig. A)

1. Sett inn passende drillbit.
2. Hold støvsugerhodet **8** mot en vegg.
3. Skyv på verktøyet for å få drillbiten til å berøre overflaten.
4. Trykk på dybdejusteringsknappen **7** på toppen av frontskyverer og beveg den til ønsket boreddybe. Slipp knappen.
5. Trekk verktøy-sammenstillingen forsiktig ut fra veggen, pass på at den fjærbelastede mekanismen ikke utløses.

Tømme Støvsamleren (Fig. B, D, E)

⚠ ADVARSEL: Bruk godkjente vernebriller og godkjent støvmaske når prosedyren utføres.

Støvsamleren **3** bør tømmes så snart som ytelsen merkbart reduseres.

1. Trykk på støvsugerens utløserknapper **4** og dra støvsamlerboksen vekk fra støvsugersystemet. Med en gang utløsermekanismen er koblet fra støvsugersystemet, vil det øvre leddet utløses og tillate at støvsamlerboksen kan fjernes helt.
2. For å tømme støvsamlerboksen **3** posisjonere den over en passende beholder for å samle opp støv. Løft opp utløseren **16** for å åpne støvsamlerboksen, mens du separerer boksen fra lokket. Hvis du med lette dunk klapper på støvsamlerboksen vil du også fjerne støv som er kommet inn i filteret. Etter at du har tømt filterlokket og beholderen, sett dem tilbake på plass, og forsikre deg om at utløserknappen **16** er sikkert festet. Se Figur E.
3. For å sette på igjen støvsamlerboksen på støvsugersystemet, sett først inn den runde profilen i det øvre leddet i åpningen på støvsugersystemet. Vri støvsamlerboksen ned slik at utløserknappene klikker tilbake på plass. Se Figur D.
4. Med støvboksen ordentlig installert, trykk inn filterrengjøringsmekanismen **19** og trykk inn avtrekkeren på verktøyet. La systemet gå i 5 sekunder og slipp avtrekkeren. Dette bør gjøres etter hver gang støvboksen tømmes.

MERK: Bruk av en støvbokstømmer (DWH079D) gir en enkel løsning for å tømme og avhende støvet som lagres inne i

støvboxen. Ta ut støvboksen ut av verktøyet ditt, skyv den på støvbokstammeren og fest på en dedikert frittstående støvsuger som gjør det mulig å tømme støvboksen på sekunder.

VEDLIKEHOLD

Ditt DeWALT støvsugersystem er designet for å brukes over en lang tidsperiode med minimum vedlikehold. Kontinuerlig tilfredstillende drift er avhengig av riktig stell og regelmessig renhold.

 **ADVARSEL:** For å redusere faren for alvorlige personskader, slå av verktøy og koble fra batteripakken før du gjør justeringer eller tar av/setter på tilbehør eller ekstrautstyr. Utsikket oppstår kan føre til personskader.

 **ADVARSEL:** Bruk kun DeWALT reservedeler.

Skifte ut støvfilterboksen (Fig. D, E)

 **ADVARSEL:** Bruk godkjente vernebriller og godkjent støvmaske når prosedyren utføres.

MERK: Filteret skal skiftes etter 350 gjennomførte full-til-tom tømmesykluser av filterboksen.

1. Trykk på støvsugerens utløserknapper **4** og dra støvsamlerboksen vekk fra støvsugersystemet. Med en gang utløsermekanismen er koblet fra støvsugersystemet, vil det øvre leddet utløses og tillate at støvsamlerboksen kan fjernes helt.
2. Kast støvboksen **3** og sett inn en ny filterboks.
3. Fest på igjen støvsamlerboksen til støvsugersystemet, sett først inn den runde profilen på det øvre leddet i åpningen på støvsugersystemet. Vri støvsamlerboksen ned slik at utløserknappene klikker tilbake på plass.

Skifte Støvbørste (Fig. G)

 **ADVARSEL:** Bruk godkjente vernebriller og godkjent støvmaske ved bruk av denne prosedyren.

Støvbørsten vil slites ved bruk og må skiftes ut.

1. Trykk snapplåsen **20** på baksiden av sugehodet og dra det ut av hodeholderen.
2. Bruk et skrujern til å fjerne støvbørsten **9** av sugehodet.
3. Bytt ut børstehodet med et nytt.
4. Forsikre deg om at den åpne enden av støvbørsten er posisjonert i senterlommen på sugehodet.
5. Dytt sugehodet tilbake til hodeholderen. Sentreringspinnen vil gå inn i den åpne enden av støvsugerbørsten og låse den på plass.



Rengjøring

 **ADVARSEL:** Blås skitt og støv ut av hovedkabinettet med tørr luft når skitt samles inne i og rundt luftåpningene. Bruk godkjent øyebeskyttelse og godkjent støvmaske når du utfører denne prosedyren.

 **ADVARSEL:** Aldri bruk løsemidler eller sterke kjemikalier for å rengjøre ikke-metalliske deler av verktøyet. Disse kjemikaliene kan svekke materialene som brukes i disse delene. Bruk en klut som bare er fuktet med vann og mild såpe. Aldri la noen væske trenge inn i verktøyet; aldri dypp noen del av verktøyet i en væske.

Rengjøre Støvsamleren

 **ADVARSEL:** Ikke bruk børste for å rengjøre støvsamler eller filter.

Ved intensiv bruk av støvsamler kan den tettes til av støv. Se **Tømme støvsamler** under **Drift**.

Tilleggsutstyr

 **ADVARSEL:** Bruk av annet tilleggsutstyr enn det som tilbys av DeWALT kan være farlig, ettersom dette ikke er testet sammen med dette verktøyet. For å redusere faren for skader, bør kun tilleggsutstyr som er anbefalt av DeWALT brukes sammen med dette produktet.

Ta kontakt med din forhandler for ytterligere informasjon om egnet ekstrautstyr.

Beskyttelse av miljøet



Separat innsamling. Produkter og batterier merket med dette symbolet skal ikke kastes i vanlig husholdningsavfall.

 Produkter og batterier inneholder materialer som kan gjenvinnes eller gjenbrukes, som reduserer behovet for råmaterialer. Vennligst lever elektriske produkter og batterier til gjenbruk i henhold til lokale regler. Mer informasjon får du på www.2helpU.com.

SISTEMA DE EXTRACÇÃO DE POEIRAS

D25303DH

Parabéns!

Escolheu uma ferramenta da DeWALT. Longos anos de experiência, um desenvolvimento metuculoso dos seus produtos e um grande espírito de inovação são apenas alguns dos argumentos que fazem da DeWALT um dos parceiros de maior confiança dos utilizadores de ferramentas eléctricas profissionais.

Dados Técnicos

		D25303DH
Pressão de contacto	N	60
Profundidade máxima de perfuração	mm	105
Diâmetro máx. de perfuração	mm	16
Tensão	V _{cc}	18

NOTA: A profundidade máx. de perfuração é de apenas 94 mm quando o sistema é utilizado com um martelo rotativo sem uma substituição rápida do mandril.

Definições: Directrizes de Segurança

As definições abaixo descrevem o nível de gravidade de cada aviso. Leia o manual e preste atenção a estes símbolos.



PERIGO: indica uma situação de perigo eminente que, se não for evitada, **irá** resultar em **morte ou ferimentos graves**.



ATENÇÃO: indica uma situação potencialmente perigosa que, se não for evitada, **poderá** resultar em **morte ou ferimentos graves**.



CUIDADO: indica uma situação potencialmente perigosa que, se não for evitada, **poderá** resultar em **ferimentos ligeiros ou moderados**.

AVISO: indica uma prática (**não relacionada com ferimentos**) que, se não for evitada, **poderá** resultar em **danos materiais**.



Indica risco de choque eléctrico.



Indica risco de incêndio.

Instruções de Segurança



ATENÇÃO! cumpra sempre os regulamentos de segurança aplicáveis ao seu país para reduzir o risco de incêndio, choque eléctrico e ferimentos.

Leia este manual na íntegra e com atenção antes de utilizar este equipamento. Consulte também o manual de qualquer ferramenta eléctrica que venha a ser utilizada com este equipamento.

**GUARDE ESTE MANUAL PARA
REFERÊNCIA FUTURA**

Regras Gerais de Segurança

- Mantenha a área de trabalho limpa.**
Áreas e bancadas obstruídas podem provocar ferimentos.
- Mantenha as crianças afastadas.**
Não permita que crianças entrem em contacto com a ferramenta ou a extensão. As pessoas com menos de 16 anos devem ser acompanhadas.
- Utilize a ferramenta adequada.**
A utilização adequada é descrita neste manual de instruções. Não utilize pequenas ferramentas ou acessórios para realizar as tarefas de uma ferramenta para trabalhos pesados. A ferramenta permite realizar um melhor trabalho e em segurança ao ritmo para o qual foi concebido.



ATENÇÃO: o uso de qualquer acessório ou o desempenho de qualquer operação com esta ferramenta, que não seja o recomendado neste manual de instruções pode constituir um risco em termos de ferimentos.

Declaração de conformidade da CE

Directiva “máquinas”



Sistema de extracção de poeiras D25303DH

A DeWALT declara que os produtos descritos em **Dados técnicos** se encontram em conformidade com as seguintes normas e directivas:

2006/42/CE, EN60745-1:2009 + A11:2010.

Estes equipamentos também estão em conformidade com a Directiva 2014/30/UE e a 2011/65/UE. Para obter mais informações, contacte a DeWALT através da morada indicada em seguida ou consulte o verso do manual.

O abaixo assinado é responsável pela compilação do ficheiro técnico e faz esta declaração em nome da DeWALT.

Markus Rompel
Vice-Presidente de Engenharia da PTE-Europa
DeWALT, Richard-Klinger-Strasse 11,
65510, Idstein, Alemanha
04.02.2019



ATENÇÃO: para reduzir o risco de ferimentos, leia o manual de instruções.

Regras de Segurança Específicas Adicionais para Sistemas de Extracção de Poeiras

- Não utilize o acessório para aplicações de perfuração em madeira, aço ou plástico.
- Não utilize o acessório em aplicações de rebaixamento.
- Não utilize o acessório em aplicações de biselagem.
- Utilize apenas as ferramentas eléctricas recomendadas pela DEWALT com este acessório. Para obter mais informações sobre a utilização de ferramentas eléctricas da DEWALT com este acessório, contacte o seu fornecedor local, consulte os endereços indicados no verso do manual ou visite o site www.dewalt.com.
- Não utilize a ferramenta em ambientes húmidos.
- Não o utilize como um brinquedo. É necessária muita atenção se for utilizada por crianças ou perto das mesmas.
- Utilize o acessório apenas como descrito neste manual. Utilize apenas os acessórios recomendados pelo fabricante.
- Não coloque objectos em orifícios. Não utilize com qualquer orifício bloqueado; mantenha-o limpo de pó, fios, cabelos e qualquer substância que possa reduzir o fluxo do ar.
- Mantenha substâncias como cabelos, roupa larga, dedos e todas as partes do corpo afastadas de orifícios e peças em movimento.
- Não utilize líquidos inflamáveis ou combustíveis, tais como gasolina nem em áreas onde possam estar presentes.

Riscos Residuais

Os seguintes riscos são inerentes ao uso do sistema de extracção de poeiras:

- ferimentos causados pelo contacto com peças rotativas ou quentes da ferramenta

Apesar da aplicação dos regulamentos de segurança relevantes e da implementação de dispositivos de segurança, alguns riscos residuais não podem ser evitados. Estes riscos são os seguintes:

- Danos auditivos.
- Risco de entalar os dedos quando mudar o acessório.
- Riscos para a saúde causados pela inalação de poeiras produzidas por trabalhos em betão e/ou alvenaria.

Segurança eléctrica

O motor eléctrico foi concebido apenas para uma voltagem específica. Verifique sempre se a tensão da tomada de electricidade corresponde à voltagem indicada na placa com os requisitos de alimentação da ferramenta.



A sua ferramenta da DEWALT possui isolamento duplo, em conformidade com a norma EN60335. Por conseguinte, não é necessária qualquer ligação à terra

- Se o cabo de alimentação estiver danificado, este deve ser substituído apenas pela DEWALT ou por uma organização de serviço autorizada.

Marcas no Sistema de Extracção de Poeiras

A ferramenta apresenta os seguintes símbolos:



Leia o manual de instruções antes de utilizar este equipamento.

Posição do código de data

O Código de data, que também inclui o ano de fabrico, está impresso na superfície da estrutura que forma a junta de montagem entre a ferramenta e a caixa de poeira.

Exemplo:

2021 XX XX

Ano de fabrico

Conteúdo da Embalagem

A embalagem contém:

- 1 Sistema de extracção de poeiras
 - 1 Punho lateral
 - 1 Cabeça de extracção de poeiras/escova para poeira
 - 1 Manual de instruções
- Verifique se a ferramenta, as peças ou os acessórios foram danificados durante o transporte.
 - Leve o tempo necessário para ler atentamente e compreender todas as instruções neste manual antes de utilizar o equipamento.

Descrição (Fig. A–C, E, G)



ATENÇÃO: nunca modifique a ferramenta eléctrica nem qualquer um dos seus componentes. Tal poderia resultar em danos ou ferimentos.

- 1 Sistema de extracção de poeiras
- 2 Botão de libertação da base
- 3 Caixa de recolha de poeiras
- 4 Botões de libertação da caixa de recolha de poeiras
- 5 Telescópio
- 6 Botão de ajuste da profundidade
- 7 Botão de ajuste do comprimento
- 8 Cabeça de extracção de poeiras
- 9 Escova para poeira
- 10 Punho lateral
- 11 Ranhura de apoio do punho lateral
- 12 Marca do apoio do punho lateral
- 13 Conectores eléctricos do extractor de poeira
- 14 Conectores eléctricos do martelo de perfuração
- 15 Apoio de libertação e bloqueio
- 16 Patilha de abertura da caixa de recolha de poeiras
- 17 Base do martelo
- 18 Filtro
- 19 Mecanismo de limpeza com filtro
- 20 Encaixe

Utilização adequada

O sistema de extracção de poeiras D25303DH foi concebido para a extracção de poeiras em tarefas de perfuração com martelo profissional em alvenaria ou betão e com brocas sólidas

montadas na ferramenta eléctrica. NÃO o utilize para perfurar plástico, madeira ou metal.

Este sistema de extracção de poeiras é compatível com os martelos SDS Plus sem fio de 18 V da DeWALT, modelos DCH273 e DCH274. Para obter mais informações sobre a utilização de ferramentas eléctricas DeWALT compatíveis com este acessório, contacte o seu fornecedor local, consulte os endereços indicados no verso do manual ou visite o site www.dewalt.com.

NÃO utilize a ferramenta em ambientes húmidos ou na presença de gases ou líquidos inflamáveis.

O sistema de extracção de poeiras é um acessório para uso com ferramentas eléctricas profissionais.

NÃO permita que crianças entrem em contacto com a ferramenta. É necessária supervisão quando estas ferramentas forem manuseadas por utilizadores inexperientes.

- Este produto não deve ser utilizado por pessoas (incluindo crianças) que sofram de capacidades físicas, sensoriais ou mentais reduzidas, falta de experiência e/ou conhecimentos, a menos que estejam acompanhados de uma pessoa que se responsabilize pela sua segurança. As crianças nunca devem ficar sozinhas com este produto.

MONTAGEM E AJUSTES

ATENÇÃO: *para reduzir o risco de ferimentos graves, desligue a ferramenta e desligue a bateria ou retire a respectiva ficha da tomada de electricidade antes de efectuar quaisquer ajustes ou de retirar/instalar dispositivos complementares ou acessórios. Um arranque acidental pode causar lesões.*

Montagem e Remoção do Sistema de Extracção de Poeiras

ATENÇÃO: *para reduzir o risco de ferimentos, utilize SEMPRE a ferramenta com o punho lateral devidamente instalado e apertado em segurança. O não cumprimento pode resultar no deslize do punho lateral durante o funcionamento da ferramenta e na subsequente perda do controlo.*

Montar o Sistema de extracção de poeiras

(Fig. A–C)) Retire a broca, o punho lateral e a haste de ajuste da profundidade, caso estejam montados, no martelo de perfuração.

1. Monte o punho lateral **10** fornecido no martelo de perfuração.
2. Certifique-se de que os botões de libertação da base **2** estão premidos e bloqueados na posição aberta antes de tentar montar o sistema de extracção de poeiras no martelo de perfuração.
3. Empurre o apoio de bloqueio **15** para dentro do apoio do martelo de perfuração **17**. Certifique-se de que a ranhura no anel do punho encaixe na marca **12** no extractor. Os botões de libertação da base **2** encaixam nos cubos dos parafusos do apoio do martelo de perfuração **17**. Os conectores eléctricos **14** na base do martelo de perfuração

ficam alinhados com os conectores eléctricos **13** na base do extractor.

Remover o sistema

Para remover o sistema de extracção de poeiras, pressione os dois botões de libertação da base do extractor **2** e levante o martelo de perfuração do sistema de extracção de poeiras para retirá-lo (Fig. B).

FUNCIONAMENTO

ATENÇÃO: *para reduzir o risco de ferimentos graves, desligue a ferramenta e desligue a bateria ou retire a respectiva ficha da tomada de electricidade antes de efectuar quaisquer ajustes ou de retirar/instalar dispositivos complementares ou acessórios. Um arranque acidental pode causar lesões.*

ATENÇÃO: *cumpra sempre as instruções de segurança e os regulamentos aplicáveis.*

ATENÇÃO: *leia e utilize sempre a ferramenta tal como indicado no manual de instruções da ferramenta.*

Posição Correcta das Mãos (Fig. F)

ATENÇÃO: *para reduzir o risco de ferimentos graves, utilize SEMPRE a ferramenta com as suas mãos na posição correcta (exemplificada na Figura).*

ATENÇÃO: *para reduzir o risco de ferimentos graves, segure SEMPRE a ferramenta com segurança, antecipando uma reacção súbita por parte da mesma.*

A posição correcta das mãos requer a colocação de uma mão na pega principal do martelo e a outra na pega lateral. A pega lateral deve ser instalada para uma utilização adequada.

Ligar e Desligar

O sistema de extracção é iniciado automaticamente quando o martelo de perfuração é ligado.

Atraso de desactivação electrónica

Depois de desligar o martelo de perfuração, o sistema de extracção funciona durante mais alguns segundos para limpar as partículas de pó restantes nas peças internas e recolher a poeira na caixa de recolha de poeiras.

Mecanismo de Limpeza com Filtro (Fig. B)

O mecanismo de limpeza do filtro **19** é uma funcionalidade que utiliza o motor no extractor para forçar a saída de ar através do filtro HEPA. Consulte **Esvaziar o Colector de Poeiras** para saber como utilizá-lo correctamente.

Regular a Profundidade de Perfuração (Fig. A)

Pressione o botão de ajuste da profundidade **6** na parte da frente do deslizador e mova-o para a profundidade de perfuração pretendida. Liberte o botão.

Ajustar a Profundidade de Perfuração (Fig. A)

1. Insira a broca adequada.

2. Segure a cabeça de extracção de poeiras **8** contra uma parede.
3. Empurre a ferramenta para que a broca toque na superfície.
4. Pressione o botão de ajuste de comprimento **7** no topo do deslizador traseiro e mova-o para o comprimento pretendido. Liberte o botão.
5. Retire a ferramenta com cuidado da parede, de modo a que o mecanismo com mola não seja libertado.

Esvaziar o Colector de Poeiras (Fig. B, D, E)

ATENÇÃO: use uma protecção ocular e uma máscara contra o pó aprovadas ao efectuar este procedimento.

O colector de poeiras **3** deve ser esvaziado assim que o desempenho tenha diminuído consideravelmente.

1. Pressione os botões de libertação da caixa de recolha de poeiras **4** e retire a caixa de recolha de poeiras do sistema de extracção de poeiras. Depois de retirar o mecanismo de engate do sistema de extracção de poeiras, a união superior também é libertada, permitindo a remoção total da caixa de recolha de poeiras.
2. Para esvaziar a caixa de recolha de poeiras **3** posicione-a em cima de um recipiente adequado para guardar a poeira aí contida. Levante a patilha de libertação **16** para abrir a caixa de recolha de poeiras, separando a caixa da tampa. Se tocar ligeiramente na caixa de recolha de poeiras, a poeira presa no filtro será também removida. Quando a tampa e a caixa do filtro estiverem vazios, volte a montá-los, certificando-se de que a patilha de libertação **16** está bem fixa. Consulte a Figura E.
3. Para montar novamente a caixa de recolha de poeiras no sistema de extracção de poeiras, insira o perfil redondo da união superior no encaixe do sistema de extracção de poeiras. Rode a caixa de recolha de poeiras para que os botões de libertação encaixem no respectivo local. Consulte a Figura D.
4. Com a caixa de recolha de poeiras devidamente instalada, pressione o mecanismo de limpeza com filtro **19** e pressione o gatilho da ferramenta. Aguarde até que o sistema funcione durante 5 segundos e depois liberte o gatilho. Este procedimento deve ser efectuado sempre que esvaziar a caixa de recolha de poeiras.

NOTA: O sistema de evacuação da caixa de poeiras (DWH079D) é uma solução fácil para esvaziar e eliminar em segurança a poeira armazenada no interior da caixa de poeiras. Retire a caixa de poeiras da ferramenta, encaixe-a dentro do sistema de evacuação da caixa de poeiras e fixe um extractor de poeiras autónomo específico, que permita o esvaziamento da caixa de poeiras em apenas alguns segundos.

MANUTENÇÃO

O seu sistema telescópico de extracção de poeiras da DEWALT foi concebido para funcionar durante um longo período de

tempo com um mínimo de manutenção. Uma utilização continuamente satisfatória depende de uma manutenção apropriada e de uma limpeza regular.

ATENÇÃO: para reduzir o risco de ferimentos graves, desligue a ferramenta e desligue a bateria ou retire a respectiva ficha da tomada de electricidade antes de efectuar quaisquer ajustes ou de retirar/installar dispositivos complementares ou acessórios. Um arranque accidental pode causar lesões.

ATENÇÃO: utilize apenas peças sobresselentes da DEWALT.

Substituir a Caixa do Filtro de Recolha de Poeiras (Fig. D, E)

ATENÇÃO: use uma protecção ocular e uma máscara contra o pó aprovadas ao efectuar este procedimento.

NOTA: O filtro deve ser substituído após cada 350 ciclos de esvaziamento da caixa do filtro de cheio a vazio.

1. Pressione os botões de libertação da caixa de recolha de poeiras **4** e retire a caixa de recolha de poeiras do sistema de extracção de poeiras. Depois de retirar o mecanismo de engate do sistema de extracção de poeiras, a união superior também é libertada, permitindo a remoção total da caixa de recolha de poeiras.
2. Deite fora a caixa de recolha de poeiras **3** e substitua-a por uma nova caixa de filtro.
3. Volte a montar a caixa de recolha de poeiras no sistema de extracção de poeiras, insira o perfil redondo da união superior no encaixe do sistema de extracção de poeiras. Rode a caixa de recolha de poeiras para que os botões de libertação encaixem no respectivo local.

Substituir a Escova para Poeira (Fig. G)

ATENÇÃO: use uma protecção ocular e uma máscara contra poeira aprovadas ao efectuar este procedimento.

A escova para poeira fica gasta durante o uso e terá de ser substituída.

1. Empurre o encaixe **20** na parte de trás da cabeça de extracção e puxe-o para fora do suporte da cabeça.
2. Utilize uma chave de fendas para retirar a escova para poeira **9** para fora da cabeça de extracção.
3. Substitua a escova para poeira por uma nova.
4. Certifique-se de que a extremidade aberta da escova para poeira está posicionada na cabeça de extracção.
5. Empurre a cabeça de extracção de novo para dentro do suporte da cabeça. O pino de centragem irá encaixar na extremidade abert local.



Limpeza



ATENÇÃO: retire os detritos e as partículas da caixa da unidade com ar comprimido seco sempre que houver uma acumulação de detritos dentro das aberturas de ventilação e à volta das mesmas. Use uma protecção ocular e uma máscara contra o pó aprovadas ao efectuar este procedimento.



ATENÇÃO: nunca utilize dissolventes ou outros químicos abrasivos para limpar as peças não metálicas da ferramenta. Estes químicos poderão enfraquecer os materiais utilizados nestas peças. Utilize um pano humedecido apenas com água e sabão suave. Nunca deixe entrar qualquer líquido para dentro da ferramenta. Da mesma forma, nunca mergulhe qualquer peça da ferramenta num líquido.

Limpeza do Colector de Poeiras



ATENÇÃO: não utilize uma escova para limpar o colector de poeiras ou o filtro.

Durante o uso intensivo, o colector de poeiras pode ficar obstruído com poeira. Consulte **Esvaziar o colector de poeiras** em **Funcionamento**.

Acessórios Opcionais



ATENÇÃO: uma vez que apenas foram testados com este produto os acessórios disponibilizados pela DEWALT, a utilização de outros acessórios com esta ferramenta poderá ser perigosa. Para reduzir o risco de ferimentos, apenas deverão ser utilizados acessórios recomendados pela DEWALT com este produto.

Consulte o seu revendedor para obter mais informações sobre os acessórios apropriados.

Proteger o meio ambiente



Recolha separada. Os produtos e baterias indicados com este símbolo não devem ser eliminados em conjunto com resíduos domésticos comuns.



Os produtos e as baterias contêm materiais que podem ser recuperados ou reciclados, o que reduz a procura de matérias-primas. Recicle o equipamento eléctrico de acordo com as disposições locais. Estão disponíveis mais informações em www.2helpU.com.

PÖLYNPOISTOJÄRJESTELMÄ D25303DH

Onnittelut!

Olet valinnut DEWALT-työkalun. Monien vuosien kokemus, huolellinen tuotekehitys ja innovaatiot tekevät DEWALT-työkaluista luotettavia kumppaneita ammattilaisille.

Tekniset Tiedot

		D25303DH
Kosketuspaine	N	60
Poraussyvyys enintään	mm	105
Poran halkaisija enintään	mm	16
Jännite	V _{DC}	18

HUOMAA: Maksimiporaussyvyys on vain 94 mm käyttäessä järjestelmää poravasaraa ilman pikavaihtoistukkaa.

Määritelmät: Turvallisuusohjeet

Alla näkyvät selitykset liittyvät turvallisuuteen. Lue käyttöohje ja kiinnitä huomiota näihin symboleihin.



VAARA: Ilmasee, että on olemassa hengen- tai vakavan henkilövahingon vaara.



VAROITUS: Ilmoittaa, että on olemassa hengen- tai vakavan vaaran mahdollisuus.



HUOMIO: Tarkoittaa mahdollista vaaratilannetta. Ellei tilannetta korjata, saattaa aiheutua lievä tai keskinkertainen loukkaantuminen.

HUOMAUTUS: Viittaa menettelyyn, joka ei välttämättä aiheuta henkilövahinkoa mutta voi aiheuttaa omaisuusvahingon.



SÄHKÖISKUN VAARA!



Tulipalon vaara.

Turvaohjeet



VAROITUS! Noudata aina maakohtaisia turvaohjeita, jotta vähennät tulipalon, sähköiskun ja henkilövahingon riskiä.

Lue tämä käyttöohje huolellisesti ennen lisävarusteen käyttöä. Katso myös lisävarusteen kanssa käytettävän sähkötyökalun käyttöohjetta.

SÄILYTÄ KÄYTTÖOHJEET MYÖHEMPÄÄ KÄYTTÖÄ VARTEN

Vleiset Turvaohjeet

- Pidä työskentelyalue siistinä.**
Loukkaantumisia tapahtuu herkemmin epäsiisteillä alueilla ja työpöydillä.
- Pidä lapset poissa.**
Älä anna lasten koskea työkaluun tai jatkojohtoon.
16-vuotiaiden työskentelyä tulee valvoa.

3. Käytä sopivaa työkalua.

Tarkoitettu käyttö on kuvattu tässä käyttöohjeessa. Älä käytä pieniä työkaluja tai lisävarusteita raskaiden töiden tekemiseen. Työkalu toimii paremmin ja turvallisemmin, kun sitä käytetään sille tarkoitetulla nopeudella.



VAROITUS: Laitteen tai lisävarusteen käyttö tai toiminnan suoritus muuhun kuin tässä käyttöohjeessa suositeltuun käyttöön tai toimintoon voi tämän työkalun kanssa aiheuttaa henkilövahingon vaaran.

EY-yhdenmukaisuusilmoitus

Konedirektiivi



Pölynpoistojärjestelmä D25303DH

DEWALT vakuuttaa, että nämä tuotteet täyttävät seuraavat määräykset:

2006/42/EY, EN60745-1:2009 + A11:2010.

Nämä tuotteet täyttävät direktiivin 2014/30/EY ja 2011/65/EY vaatimukset. Saat lisätietoja ottamalla yhteyden DEWALTiin. Osioitteet näkyvät käyttöohjeen takasivulla.

Allekirjoittaja vastaa **Teknisistä tiedoista** ja antaa tämän vakuutuksen DEWALTin puolesta.

Markus Rompel
Tekniikan varajohtaja, PTE Europe
DEWALT, Richard-Klinger-Strasse 11,
65510, Idstein, Germany
04.02.2019



VAROITUS: Loukkaantumisriskin vähentämiseksi lue tämä käyttöohje.

Lisäturvaohjeet Pölynpoistojärjestelmille

- Älä käytä lisävarustetta puun, teräksen tai muovin poraamisovelluksissa.
- Älä käytä lisävarustetta kairausovelluksissa.
- Älä käytä lisävarustetta kaiverussovelluksissa.
- Käytä tämän lisävarusteen kanssa vain DEWALTin suosittelemia sähkötyökaluja. Kun haluat lisätietoja tämän lisävarusteen kanssa yhteensopivista DEWALT-sähkötyökaluista, ota yhteyttä paikalliseen jälleenmyyjään. Katso osoitteet käyttöohjeen takaa tai käy osoitteessa www.dewalt.com.
- Älä käytä työkalua kosteissa tai märissä olosuhteissa.

- *Ei saa käyttää leluna. Noudata erityistä huolellisuutta, kun lapset käyttävät laitetta tai kun laitetta käytetään lasten lähellä.*
- *Käytä vain käyttöohjeessa kuvatulla tavalla. Käytä vain valmistajan suosittelemia lisävarusteita.*
- *Älä laita esineitä aukkoihin. Älä käytä, jos joku aukoista on tukossa; pidä puhtaana pölystä, nukasta, hiuksista ja kaikesta, joka saattaa pienentää ilmavirtaa.*
- *Pidä hiukset, löysät vaatteet, sormet ja kaikki ruumiinosat poissa aukoista ja liikkuvista osista.*
- *Älä käytä helposti syttyvien tai tulenarkojen nesteiden, kuten bensiinin, keräämiseen tai älä käytä alueilla, joilla niitä saattaa olla.*

Vaarat

Pölynpoistojärjestelmän käyttöön liittyy seuraavia riskejä:

- *työkalun pyörievien tai kuumien osien koskettamisesta aiheutuvat vammat*

Turvamääräysten noudattamisesta ja turvalaitteiden käyttämisestä huolimatta tiettyjä vaaroja ei voida välttää. Näitä ovat seuraavat:

- *Kuulon heikkeneminen.*
- *Sormien puristumisen riski lisävarusteita vaihdettaessa.*
- *Betoni- ja/tai kivitöiden työskentelyn kanssa syntyneen pölyn hengittämisestä aiheutuvat terveysvaarat.*

Sähköturvallisuus

Sähkömoottori toimii vain yhdellä jännitteellä. Tarkista aina, että verkkovirran jännite vastaa tyyppikilpeen merkittyä jännitettä.



Tämä DEWALT-työkalu on kaksoiseristetty EN60335 -säästösten mukaisesti, joten maadoitusjohdinta ei tarvita.

Jos virtajohto on vaurioitunut, vie se DEWALTin tai valtuutetun huoltoliikkeen vaihdettavaksi.

Jatkojohdon käyttäminen

Jos on käytettävä jatkojohtoa, käytä tälle työkalulle soveltuvaa 3-kaapelista jatkojohtoa. Lisätietoja on **Teknisissä tiedoissa**.

Johdinten pienin koko on 1,5 mm² ja suurin pituus 30 m.

Jos käytät johtokelaa, kelaa johto aina kokonaan auki.

Pölynpoistojärjestelmän Merkinnät

Seuraavat kuvakkeet näkyvät työkalussa:



Lue käyttöohjeet ennen käyttämistä.

Päivämääräkoodin sijainti

Päivämääräkoodi, joka sisältää myös valmistusvuoden, on painettu kotelon pintaan, joka muodostaa asennusliitoksen työkalun ja pölysäiliön välille.

Esimerkki:

2021 XX XX
Valmistusvuosi

Pakkauksen Sisältö

Pakkauksen sisältö:

- 1 Pölynpoistojärjestelmä
 - 1 Sivukahva
 - 1 Pölynpoiston pää/pölyharja
 - 1 Käyttöohje
- *Tarkista, onko työkalussa, osissa tai tarvikkeissa kuljetusvaurioita.*
 - *Lue tämä käyttöohje huolellisesti ennen laitteen käyttämistä.*

Kuvaus [Kuvat (Fig.) A–C, E, G]



VAROITUS: Älä tee sähkötyökaluun tai sen osiin mitään muutoksia. Muutoin voi aiheutua omaisuus- tai henkilövahinkoja.

- 1 Pölynpoistojärjestelmä
- 2 Rungon vapautuspainikkeet
- 3 Pölysäiliö
- 4 Pölysäiliön vapautuspainikkeet
- 5 Teleskooppi
- 6 Syvyyden säätöpainike
- 7 Pituuden säätöpainike
- 8 Pölynpoiston pää
- 9 Pölyharja
- 10 Sivukahva
- 11 Sivukahvan tukiura
- 12 Sivukahvan tuen paikannin
- 13 Pölynpoistolaitteen sähköliittimet
- 14 Poravasaran sähköliittimet
- 15 Lukitus- ja vapautuskenkä
- 16 Pölysäiliön avaussalpa
- 17 Vasaran jalka
- 18 Suodatin
- 19 Mekanisme til rengöring af filtre
- 20 Pikaliittimet

Käyttötarkoitus

D25303DH-pölynpoistojärjestelmä on suunniteltu pölynpoistoon ammattimaaisessa vasaraporauksessa kivitöissä tai betonissa ja sähkötyökaluun asennetuilla kiinteillä poran terillä. ÄLÄ käytä muovin, puun tai metallin poraamiseen.

Tämä pölynpoistojärjestelmä sopii DEWALT 18 V langattomiin SDS Plus -vasaroihin DCH273 ja DCH274. Kun haluat lisätietoja tämän lisävarusteen kanssa yhteensopivista DEWALT-sähkötyökaluista ota yhteyttä paikalliseen jälleenmyyjään. Katso osoitteet käyttöohjeen takaa tai käy osoitteessa www.dewalt.com.

ÄLÄ käytä kosteissa olosuhteissa tai jos laitteen lähellä on syttyviä nesteitä tai kaasuja.

Pölynpoistojärjestelmä on lisävaruste, joka on tarkoitettu käytettäväksi ammattimaisten sähkötyökalujen kanssa.

ÄLÄ anna lasten koskea niihin. Kokemattomat henkilöt saavat käyttää tätä laitetta vain valvotusti.

- Tämä tuote ei ole tarkoitettu henkilöiden (mukaan lukien lapset) käytettäväksi, joiden fyysiset, sensoriset tai henkiset kyvyt tai kokemus ja/tai tietämys tai taidot ovat rajalliset. Heidän turvallisuudestaan tulee huolehtia heistä vastuussa oleva henkilö. Lapsia ei koskaan saa jättää yksin tämän tuotteen kanssa.

KOKOAMINEN JA SÄÄTÄMINEN

- VAROITUS:** Vakavan henkilövahingon vaaran vähentämiseksi katkaise työkalusta virta ja irrota akku tai irrota työkalun pistoke pistorasiasta ennen säätämistä tai varusteiden irrottamista tai asentamista. Tahaton käynnistyminen aiheuttaa vahingon.

Polynpoistojärjestelmän Kiinnittäminen ja Irrottaminen

- VAROITUS:** Henkilövahingon vaaran vähentämiseksi käytä työkalua AINA sivukahva oikein asennettuna ja turvallisesti kiristettynä. Jos näin ei tehdä, se voi aiheuttaa sivukahvan lipsumisen työkalun käytön aikana ja aiheuttaa hallinnan menetyksen.

Polynpoistojärjestelmän kiinnittäminen (Kuvat A–C)

1. Irrota poran terä, sivukahva ja syvyyden säätötanko, jos ne on kiinnitetty poravasaraan.
2. Kiinnitä pakkauksen sivukahva **10** poravasaraan.
3. Varmista, että rungon vapautuspainikkeet **2** on painettu alas ja lukitty avoimeen asentoon ennen kuin polynpoistojärjestelmä kiinnitetään poravasaraan.
4. Paina lukituskenkää **15** alaspäin poravasaran jalalla **17**. Varmista, että sivukahvan renkaan ura kohdistuu polynpoistoyksikön paikantimeen **12**. Rungon vapautuspainikkeet **2** lukittuvat poravasaran jalan **17** kohoumiin. Poravasaran rungossa olevat sähköliittimet **14** kohdistuvat polynpoistolaitteen rungossa oleviin sähköliittimiin **13**.

Järjestelmän irrottaminen

Irrota polynpoistojärjestelmä painamalla kahta polynpoistolaitteen rungossa olevaa vapautuspainiketta **2** ja nosta poravasara pois polynpoistojärjestelmästä (Kuva B).

KÄYTTÄMINEN

- VAROITUS:** Vakavan henkilövahingon vaaran vähentämiseksi katkaise työkalusta virta ja irrota akku tai irrota työkalun pistoke pistorasiasta ennen säätämistä tai varusteiden irrottamista tai asentamista. Tahaton käynnistyminen aiheuttaa vahingon.

- VAROITUS:** Noudata aina turvaohjeita ja määräyksiä.

- VAROITUS:** Lue aina työkalun käyttöohjeet ja käytä työkalua ohjeiden mukaan.

Käsien oikea asento (Kuva F)

- VAROITUS:** Voit vähentää vakavan henkilövahingon vaaraa pitämällä kädet AINA oikeassa asennossa.

- VAROITUS:** Voit vähentää vakavan henkilövahingon vaaraa pitelemällä työkalua AINA tiukassa otteessa.

Det er nødvendigt at placere den ene hånd på hovedhåndtaget af hammeren og den anden hånd på sidehåndtaget. Sidehåndtaget skal være monteret til korrekt brug.

Käynnistäminen ja Sammuttaminen

Polynpoistojärjestelmä käynnistyy automaattisesti, kun poravasara käynnistetään.

Sähköinen sammuttamisen viive

Kun poravasara on sammutettu, polynpoistojärjestelmä toimii muutaman sekunnin pidempään ja imee pois jäljellä olevat pölyhiukkaset sisäisistä osista ja kerää pölyn pölysäiliöön.

Mekanisme til Rengøring af Filtre (Kuva B)

Mekanismen til rengøring af filtre **19** er en funktion, der bruger motoren i polynpoistolaitteen til at tvinge luft gennem HEPA-filtret. Se **Polynkokoajan Tyhjennys** for anvisninger om korrekt brug.

Porausyvyyden Asettaminen (Kuva A)

Paina syvyyden säätöpainiketta **6** liukukappaleen etuosassa ja siirrä se halutulle porausyvyydelle. Vapauta painike.

Porauspituuden Säätäminen (Kuva A)

1. Aseta sopiva poran terä.
2. Pidä pölyn poiston päätä **8** seinää vasten.
3. Paina työkalua, jotta poran terä koskettaa pintaa.
4. Paina pituuden säätöpainiketta **7** takaliukukappaleen päällä ja siirrä se halutulle pituudelle. Vapauta painike.
5. Vedä työkalu varovasti seinästä ja huolehdi, että jousikuormitteinen mekanismi ei vapaudu.

Polynkokoajan Tyhjennys (Kuvat B, D, E)

- VAROITUS:** Käytä tällöin hyväksytyjä silmäsuojuksia ja hengityssuojainta.

Pölysäiliö **3** tulee tyhjentää heti, kun suorituskyky on laskenut huomattavasti.

1. Paina pölysäiliön vapautuspainikkeita **4** ja vedä pölysäiliö irti polynpoistojärjestelmästä. Kun lukitusjärjestelmä on irrotettu polynpoistojärjestelmästä, myös yläliitos irtaana, jolloin pölysäiliö voidaan poistaa kokonaan.
2. Tyhjennä pölysäiliö **3** asettamalla se sopivan astian päälle pölyjen talteen ottamiseksi. Nosta vapautussalpa **16** ylöspäin pölysäiliön avaamiseksi, irrota säiliö kannesta. Napauta kevyesti pölysäiliötä, jotta mahdollinen kiinni jäänyt pöly poistuisi säiliöstä. Kun suodattimen kansi ja säiliö ovat tyhjiä, kiinnitä ne uudelleen varmistamalla, että vapautussalpa **16** on kiinnitetty hyvin. Katso Kuva E.
3. Kiinnitä pölysäiliö uudelleen polynpoistojärjestelmään asettamalla ensin yläliitoksen pyörästetty profilli polynpoistojärjestelmän syvennykseen. Ohjaa pölysäiliötä

alaspäin niin, että vapautuspainikkeet napsahtavat takaisin paikoilleen. Katso Kuva D.

- Med støvopsamlingsboksen korrekt monteret trykkes ned på mekanismen til rengøring af filtre (19), og udløseren på værktøjet klemmes. Lad systemet køre i 5 sekunder, og slip udløseren. Dette bør gøres, efter du har tørt støvopsamlingsboksen.

HUOMAA: Pölysäiliön tyhjennyslaite (DWH079D) mahdollistaa pölysäiliön helpon ja turvallisen tyhjentämisen ja pölyn hävittämisen. Irrota pölysäiliö työkalusta, liu'uta se pölysäiliön tyhjennyslaitteeseen ja kiinnitä se erilliseen pölynpoistolaitteeseen pölysäiliön tyhjentämiseksi muutamassa sekunnissa.

KUNNOSSAPITO

DEWALT-pölynpoiston teleskooppijärjestelmä on suunniteltu käytettäväksi pitkään ja edellyttämään vain vähän kunnossapitoa. Oikea käsittely ja säännöllinen puhdistus varmistavat ongelmattoman toiminnan.

! **VAROITUS: Vakavan henkilövahingon vaaran vähentämiseksi katkaise työkalusta virta ja irrota akku tai irrota työkalun pistoke pistorasiasta ennen säätämistä tai varusteiden irrottamista tai asentamista.** Tahaton käynnistyminen aiheuttaa vahingon.

! **VAROITUS:** Käytä vain DEWALTin vaihto-osia.

Udskiftning af Støvopsamlingsfilterboksen (Kuvat D, E)

! **VAROITUS:** Käytä tällöin hyväksytyjä silmäsuojuksia ja hengityssuojainta.

HUOMAA: Suodatintulee vaihtaa jokaisen 350 täyden suodatinkotelon tyhjennysjakson välein.

- Paina pölysäiliön vapautuspainikkeita 4 ja vedä pölysäiliö irti pölynpoistojärjestelmästä. Kun lukitusjärjestelmä on irrotettu pölynpoistojärjestelmästä, myös yläliitos irtoaa, jolloin pölysäiliö voidaan poistaa kokonaan.
- Kasser støvopsamlingsboks 3 og udskift med en ny filterboks.
- Kiinnitä pölysäiliö uudelleen pölynpoistojärjestelmään asettamalla ensin yläliitoksen pyörästetty profiili pölynpoistojärjestelmän syvennykseen. Ohjaa pölysäiliötä alaspäin niin, että vapautuspainikkeet napsahtavat takaisin paikoilleen.

Pölyharjan Vaihto (Kuva G)

! **VAROITUS:** Käytä tällöin hyväksytyjä silmäsuojuksia ja hengityssuojainta.

Pölyharja kuluu käytön aikana ja se täytyy vaihtaa.

- Paina pölynpoiston pään takana olevaa pikaliitintä 20 ja vedä se ulos pään pidikkeestä.
- Poista pölyharja 9 ruuvimeisselin avulla pölynpoiston päästä.

- Vaihda pölyharja uuteen.
- Varmista, että pölyharjan avoin pää on sijoitettu pölynpoiston pään keskitysyksikköön.
- Paina pölynpoiston pää takaisin pään pidikkeeseen. Keskitystappi kiinnittyy pölyharjan avoimeen päähän ja se kiinnittää sen paikoilleen.



Puhdistaminen

! **VAROITUS:** Puhalla liika ja pöly kotelosta kuivalla ilmalla, kun sitä kertyy ilmanvaihtoaukkoihin tai niiden ympärille. Käytä tällöin hyväksytyjä silmäsuojuksia ja hengityssuojainta.

! **VAROITUS:** Älä koskaan puhdistu muita kuin metallipintoja liuottimien tai muiden voimakkaiden kemikaalien avulla. Nämä kemikaalit voivat heikentää näissä osissa käytettyjä materiaaleja. Käytä vain vedellä ja miedolla pesuaineella kostutettua kangasta. Älä päästä mitään nesteitä laitteen sisään. Älä upota mitään laitteen osaa nesteeseen.

Pölynkokoajan Puhdistus

! **VAROITUS:** Älä käytä harjaa pölynkokoajan tai suodattimen puhdistukseen.

Runsaan käytön aikana pölynkokoaja tukkeutuu pölystä. Katso **Pölynkokoajan tyhjennys** kohdasta **Käyttäminen**.

Lisävarusteet

! **VAROITUS:** Muita kuin DEWALT-lisävarusteita ei ole testattu tämän työkalun kanssa, joten niiden käyttäminen voi olla vaarallista. Käytä tämän laitteen kanssa vain DEWALTin suosittelemia varusteita vahingoittumisvaaran vähentämiseksi.

Saat lisätietoja jälleenmyyjältäsi.

Ympäristön suojeleminen

 Erilliskeräys. Tuotteita ja akkuja, joissa on tämä merkintä, ei saa hävittää tavallisen kotitalousjätteen mukana.

 Tuotteet ja akut sisältävät materiaaleja, jotka voidaan kerätä tai kierrättää uudelleen käyttöä varten. Kierrätä sähkölaitteet ja akut paikallisten määräyksien mukaisesti. Lisätietoa on saatavilla osoitteesta www.2helpu.com.

DAMMUTSUGNINGSSYSTEM

D25303DH

Gratulerar!

Du har valt ett DEWALT verktyg. År av erfarenhet, grundlig produktutveckling och innovation gör DEWALT till en av de pålitligaste partnererna för professionella elverktygsanvändare.

Tekniska Data

		D25303DH
Kontaktryck	N	60
Max. borrhjul	mm	105
Max. borrhjuldiameter	mm	16
Spänning	V _{DC}	18

NOTERA: Max borrhjul är endast 94 mm när systemet används på en slagbormmaskin utan snabbchuck.

Definitioner: Säkerhetsriktlinjer

Nedanstående definitioner beskriver allvarighetsnivån för varje signalord. Var god läs handboken och uppmärksamma dessa symboler.



FARA: Indikerar en omedelbart riskfylld situation som, om den inte undviks, **kommer att resultera i dödsfall eller allvarlig personskada.**



WARNING: Indikerar en potentiellt riskfylld situation som, om den inte undviks, **skulle kunna resultera i dödsfall eller allvarlig personskada.**



SE UPP! Indikerar en potentiellt riskfylld situation som, om den inte undviks, **kan resultera i mindre eller medelmåttig personskada.**

OBSERVERA: Anger en praxis som **inte är relaterad till personskada** som, om den inte undviks, **skulle kunna resultera i egendomsskada.**



Anger risk för elektrisk stöt.



Anger risk för eldsvåda.

Säkerhetsinstruktioner



WARNING! Följ alltid säkerhetsbestämmelserna som gäller i ditt land för att minska riskerna för brand, elektriska stötar och personsador.

Läs igenom hela denna manual noga innan några tillsatser hanteras. Läs alltid i manualen för något elverktyg som skall användas tillsammans med denna tillsats.

SPARA DENNA MANUAL FÖR KOMMANDE REFERENS

Allmänna Säkerhetsregler

- Håll arbetsområdet rent.**
Belamrade områden och bänkar inbjuder till skador.
- Håll barnen borta.**
Låt inte barn komma i kontakt med verktyget eller

förlängningsladdan. Uppsyn krävs för barn som är under 16 år.

3. Använd lämpligt verktyg.

Avsedd användning beskrivs i denna bruksanvisning. Tvinga inte små verktyg eller tillsatser att göra kraftiga verktygs jobb. Verktyget kommer att göra jobbet bättre och säkrare vid avsedd hastighet.



WARNING: Användning av tillbehör, tillsatser eller utförande av arbete med detta verktyg annat än vad som rekommenderas i denna bruksanvisning kan utgöra en risk för personsador.

EC-Följsamhetsdeklaration

Maskindirektiv



Dammutsugningssystem D25303DH

DEWALT deklarerar att dessa produkter, beskrivna under

Tekniska data uppfyller:

2006/42/EC, EN60745-1:2009 + A11:2010.

Dessa produkter uppfyller också direktiv 2014/30/EU och 2011/65/EU. För mer information, var god kontakta DEWALT på följande adress, eller se handbokens baksida.

Undertecknad är ansvarig för sammanställning av den tekniska filen och gör denna förklaring å DEWALTs vägnar.

Markus Rompel
Vice verkställande teknikdirektör, PTE Europa
DEWALT, Richard-Klinger-Straße 11,
65510, Idstein, Tyskland
04.02.2019



WARNING: För att minska risken för personskada, läs instruktionshandboken.

Ytterligare Specifika Säkerhetsregler för Dammutsugningssystem

- Använd inte tillsatsen för borrar i trä, stål eller plast.
- Använd inte tillsatsen för kärnboring.
- Använd inte tillsatsen för mejsling.
- Använd endast elverktyg som rekommenderas av DEWALT med denna tillsats. För ytterligare information om DEWALT elverktyg som är kompatibla med denna tillsats, kontakta din lokala återförsäljare, se adresserna på baksidan av denna manual eller besök www.dewalt.com.
- Använd inte verktyget under våta eller fuktiga förhållanden.

- Låt den inte användas som en leksak. Stor uppmärksamhet är nödvändig när den används av eller i närheten av barn.
- Använd endast såsom beskrivs i denna manual. Använd endast de tillsatser som rekommenderas av tillverkarna.
- För inte in några föremål i öppningarna. Använd den inte om någon öppning är blockerad; håll öppningarna fria från damm, bommulsfibrer, hår och övrigt som kan minska luftflödet.
- Håll hår, lösa kläder, fingrar och övriga kroppsdelar undan från öppningar och rörliga delar.
- Använd den inte för att samla upp antändbara eller brännbara vätskor såsom bensin, använd den heller inte på platser där dessa kan finnas närvarande.

Dolda Risker

Följande dolda risker finns vid användning av dammutsugningssystemet:

- skador orsakade av att roterade eller heta delar vidrörs hos verktyget

Trots applicering av de relevanta säkerhetsbestämmelserna och implementeringen av säkerhetsapparater kan vissa dolda risker inte undvikas. Dessa är:

- Hörselnedsättning.
- Risk att fingrar kläms vid byta av tillbehör.
- Hälsofara på grund av inandning av damm som härrör från arbete med betong och/eller murverk.

Elektrisk Säkerhet

Den elektriska motorn har konstruerats för endast en spänning. Kontrollera alltid att strömförsörjningen motsvarar spänningen på klassificeringsplattan.



Ditt DEWALT-verktyg är dubbel-isolerat i enlighet med EN60335; därför behövs ingen jordningstråd.

Om strömsladden är skadad får den endast bytas av DEWALT eller en auktoriserad serviceorganisation.

Markeringar på Dammutsugningssystem

Följande bildikoner visas på verktyget:



Läs instruktionshandbok före användning.

Placering av datumkod

Datumkoden som också inkluderar tillverkningsår, finns skrivet på höljat vid monteringspunkten mellan verktyget och dammboxen.

Exempel:

2021 XX XX
Tillverkningsår

Förpackningsinnehåll

Förpackningen innehåller:

- 1 Dammutsugningssystem
 - 1 Sidohandtag
 - 1 Dammutsugningshuvud/dammborste
 - 1 Bruksanvisning
- Kontrollera om det finns skador på verktyget, på delar eller tillbehör som kan tänkas ha uppstått under transporten.
 - Ta dig tid att grundligt läsa och förstå denna handbok före användning.

Beskrivning (Bild [Fig] A–C, E, G)



VARNING: Modifiera aldrig elverktyget eller någon del av det. Skada eller personskada skulle kunna uppstå.

- 1 Dammutsugningssystem
- 2 Baslåsknapp
- 3 Dammuppsamlingsbox
- 4 Låsknapp dammuppsamlingsbox
- 5 Teleskoprör
- 6 Djupjusteringsknapp
- 7 Längdjusteringsknapp
- 8 Dammutsugningshuvud
- 9 Dammborste
- 10 Sidohandtag
- 11 Stödspår sidohandtag
- 12 Stödpositionerare sidohandtag
- 13 Dammutsugning elektrisk kontakt
- 14 Slagborrmaskin elektriska kontakter
- 15 Lås- och frigöringssko
- 16 Dammuppsamlingsbox hake
- 17 Hammarfot
- 18 Filter
- 19 Filterrengöringsmekanism
- 20 Snäppfästet

Avsedd Användning

D25303DH dammutsugningsteleskop har konstruerats för utsugning av damm vid professionell slagborring i murverk eller betong och med fast monterad borrbits på elverktyget. Använd INTE för borring i plast, trä eller metall.

Detta dammutsugningssystem passar DEWALT 18V sladdlösa SDS Plus hammare DCH273 och DCH274. För ytterligare information om DEWALT elverktyg som är kompatibla med denna tillsats, kontakta din lokala återförsäljare, se adresserna på baksidan av denna manual eller besök www.dewalt.com.

ANVÄND INTE under våta förhållanden eller i närheten av lättantändliga vätskor eller gaser.

Dammutsugningsteleskopssystemet är en tillsats för användning med professionella elverktyg.

LÅT INTE barn komma i kontakt med verktyget. Övervakning krävs när oerfarna handhavare använder detta verktyg.

- Denna produkt är inte avsedd att användas av personer (inklusive barn) med reducerad fysisk, sensorisk eller mental

förmåga eller med begränsad erfarenhet eller kunskap såvida inte de är under uppsikt av en person som är ansvarig för deras säkerhet. Barn skall aldrig lämnas ensamma med denna produkt.

MONTERING OCH JUSTERING

! **VARNING:** För att minska risken för allvarlig personskada, stäng av verktyget och koppla bort batteripaketet eller strömkällan innan du gör några justeringar eller tar bort/installerar tillsatser eller tillbehör. En oavsiktlig start kan orsaka skador.

Montering och Borttagning av

Dammutsugningssystemet

! **VARNING:** För att minska risken för personskador hantera ALLTID verktyget med sidohandtaget korrekt monterat och ordentligt åtdraget. Om så inte görs kan det resultera i att sidohandtaget glider under arbetet och kontrollen över verktyget förloras.

Fastsättning av dammutsugningssystemet (Bild A–C)

1. Ta bort borrbiten, sidohandtaget och djupjusteringsstaven om de är monterade på slagborrmaskinen.
2. Fäst medföljande sidohandtag **10** på slagborrmaskinen.
3. Se till att baslåsknappen **2** är intryckt och låst i öppen position innan du försöker att fästa dammutsugningssystemet på slagborrmaskinen.
4. Skjut ned låsskon **15** med slagborrmaskinens fot **17**. Se till att spåren i sidohandtagets hylsa fäster på positionerarelementet **12** på utsuget. Basens låsknapp **2** kommer att låsas till skruvklacken på slagborrmaskinens fot **17**. De elektriska kontaktarna **14** på slagborrmaskinens bas kommer att riktas in mot de elektriska kontaktarna **13** på utsugsbasen.

Borttagning av systemet

För att ta bort dammutsugningssystemet tryck på två låsknapparna på utsugsbasen **2** och lyft bort slagborrmaskinen från dammutsugningssystemet (Bild B).

DRIFT

! **VARNING:** För att minska risken för allvarlig personskada, stäng av verktyget och koppla bort batteripaketet eller strömkällan innan du gör några justeringar eller tar bort/installerar tillsatser eller tillbehör. En oavsiktlig start kan orsaka skador.

! **VARNING:** Följ alltid säkerhetsinstruktionerna och tillämpbara bestämmelser.

! **VARNING:** Läs alltid bruksanvisningen och hantera verktyget enligt instruktionerna i verktygets bruksanvisning.

Korrekt Handplacering (Bild F)

! **VARNING:** För att minska risken för allvarlig personskada, använd ALLTID korrekt handställning, så som visas.

! **VARNING:** För att minska risken för allvarlig personskada, håll ALLTID verktyget säkert, för att förekomma en plötslig reaktion.

Korrekt handposition kräver ena handen på huvudhandtaget och den andra handen på sidohandtaget. Sidohandtaget måste installeras för korrekt användning.

Påslagning och Avstängning

Utsugningssystemet startar automatiskt när slagborrmaskinen slås på.

Elektronisk avstängningsfördröjning

Efter att slagborrmaskinen stängts av kommer utsugningssystemet att köras några sekunder längre för att suga ut de kvarvarande dammpartiklarna i de interna delarna och samla dammet i dammuppsamlingsboxen.

Filterrengöringsmekanism (Bild B)

Filterrengöringsmekanismen **19** är en funktion som använder motorn i dammutsugning för att tvinga luft genom HEPA-filtret. Se **Tömning av Dammuppsamlaren** för instruktioner om korrekt användning.

Inställning av Borrdjup (Bild A)

Tryck på djupinställningsknappen **6** på framsidan av det främre glidstycket och flytta den till önskat borrdjup. Släpp knappen.

Inställning av Borrlängd (Bild A)

1. Sätt in lämplig borrbit.
2. Håll dammutsugningshuvudet **8** mot väggen.
3. Skjut på verktyget så att borrbiten vidrör ytan.
4. Tryck på längdinställningsknappen **7** på ovasidan av det bakre glidstycke och flytta den till önskad längd. Släpp knappen.
5. Flytta försiktigt verktygsmontaget bort från väggen och var försiktig så att inte den fjäderbelastade mekanismen frigörs.

Tömning av Dammuppsamlaren (Bild B, D, E)

! **VARNING:** Bär godkända ögonskydd och godkänd dammfilterskydd när du utför denna procedur.

Dammuppsamlaren **3** bör tömmas så snart som prestandan märkbart försämras.

1. Tryck på dammuppsamlingsboxens låsknapp **4** och dra bort dammuppsamlingsboxen från dammutsugningssystemet. När hakmekanismen lossnat från dammutsugningssystemet kommer också det övre fästet att lossna så att dammuppsamlingsboxen kan tas bort helt.
2. För att tömma dammuppsamlingsboxen **3** placera den över en lämplig behållare för att samla upp dammet inuti denna. Lyft upp låshaken **16** för att öppna dammuppsamlingsboxen, separera behållaren från locket. Försiktig knackning på dammuppsamlingsboxen kommer att göra att damm som fastnat inuti filtret kommer att tas

- bort. När locket och behållaren är tömda sätt tillbaka dem på plats, se till att låshaken **16** sitter fast. Se Bild E.
3. För att sätta tillbaka dammuppsamlingsboxen på dammsugningssystemet för in den runda profilen till det övre fästet i fördjupningen på dammsugningssystemet. Luta dammuppsamlingsboxen nedåt så att låsknapparna klickar tillbaka på plats. Se Bild D.
 4. Med dammuppsamlaren korrekt installerad, tryck ned filterrengöringsmekanismen **19** och tryck på avtryckaren på verktyget. Låt systemet köra i fem sekunder och släpp avtryckaren. Detta bör göras efter varje tömning av dammuppsamlaren.

NOTERA: Användning av en dammboxtömmare (DWH079D) ger en enkel lösning för att säkert tömma och avyttra damm som lagrats inuti dammboxen. Ta bort dammboxen från verktyget, skjut den på dammboxtömmaren och fäst den då en avsedd fristående dammtömmare, vilken gör att dammboxen töms på några sekunder.

UNDERHÅLL

Ditt DEWALT dammsugningsteleskopsystem har konstruerat för att fungera under lång tid med minimalt underhåll. Kontinuerlig tillfredsställande drift beror på ordentlig verktygsvård och regelbunden rengöring.

! VARNING: För att minska risken för allvarlig personskada, stäng av verktyget och koppla bort batteripaketet eller strömkällan innan du gör några justeringar eller tar bort/installerar tillsatser eller tillbehör. En oavsiktlig start kan orsaka skador.

! VARNING: Använd endast DEWALT utbytesdelar.

Byta Dammuppsamlarens Filterbox (Bild D, E)

! VARNING: Bär godkända ögonskydd och godkänt dammfilterskydd när du utför denna procedur.

NOTERA: Filtret ska bytas ut efter varje 350 cykler för filterlådan (full till tom).

1. Tryck på dammuppsamlingsboxens lås knapp **4** och dra bort dammuppsamlingsboxen från dammsugningssystemet. När hakmekanismen lossnat från dammsugningssystemet kommer också det övre fästet att lossna så att dammuppsamlingsboxen kan tas bort helt.
2. Kasta dammuppsamlarboxen **3** och byt till en ny filterbox.
3. För att sätta tillbaka dammuppsamlingsboxen på dammsugningssystemet sätt in den runda profilen till det övre fästet i fördjupningen på dammsugningssystemet. Luta dammuppsamlingsboxen nedåt så att låsknapparna klickar tillbaka på plats.

Byte av Dammborsten (Bild G)

! VARNING: Bär godkända ögonskydd och godkänt dammfilterskydd när du utför denna procedur.

Dammborsten slits under användning och behöver bytas.

1. Skjut snäppfästet **20** på baksidan av utsugningshuvudet och dra det ut från huvudhållaren.

2. Använd en skruvmejsel för att ta bort dammborsten **9** från utsugningshuvudet.
3. Byt ut dammborsten till en ny.
4. Se till att den öppna änden på dammborsten är placerad i mittenfickan på utsugningshuvudet.
5. Skjut utsugningshuvudet in i huvudhållaren. Centreringspinnen kommer att sticka in i den öppna änden av dammborsten och fästa den på plats.



Rengöring

! VARNING: Blås bort smuts och damm från huvudkåpan med torr luft varje gång du ser smuts samlas i och runt lufthålen. Bär godkända ögonskydd och godkänt dammfilterskydd när du utför denna procedur.

! VARNING: Använd aldrig lösningsmedel eller andra skarpa kemikalier för att rengöra de icke-metalliska delarna på verktyget. Dessa kemikalier kan försämma de material som används i dessa delar. Använd en trasa som bara är fuktad med vatten och mild tvål. Låt aldrig någon vätska komma in i verktyget; sänk aldrig ner någon del av verktyget i en vätska.

Rengöring av Dammuppsamlaren

! VARNING: Använd inte en borste för att rengöra dammuppsamlaren eller filtret.

Vid intensiv användning kommer dammuppsamlaren att sättas igen med damm. Se **Tömma dammuppsamlaren** under **Drift**.

Valfria Tillbehör

! VARNING: Eftersom andra tillbehör än de som erbjuds av DEWALT inte har testats med denna produkt, kan användningen av sådana tillbehör med detta verktyg vara riskabelt. För att minska risken för personskada bör endast tillbehör som rekommenderas av DEWALT användas med denna produkt.

Rådfråga din återförsäljare för vidare information angående lämpliga tillbehör.

Att skydda miljön



Separat insamling. Produkter och batterier som är märkta med denna symbol får inte kastas i den vanliga hushållssoporna.

Produkter och batterier innehåller material som kan återvinnas och återanvändas vilket minskar behovet av råmaterial. Återvinn elektriska produkter och batterier enligt lokala bestämmelser. Ytterligare information finns tillgängligt på www.2helpU.com.

TOZ AYIRMA SİSTEMİ

D25303DH

Tebrikler!

Bir DEWALT aleti seçtiniz. Uzun süreli deneyim, sürekli ürün geliştirme ve yenilik DEWALT markasının profesyonel elektrikli alet kullanıcıları için en güvenilir ortaklardan birisi haline gelmesini sağlamaktadır.

Teknik Veriler

		D25303DH
Temas basıncı	N	60
Maks. delme derinliği	mm	105
Maks. delme çapı	mm	16
Voltaj	V _{DC}	18

NOT: Sistem hızlı değiştirilebilir bir mandrene sahip olmayan bir kırıcı-delici matkapta kullanılıyorsa maksimum delme derinliği sadece 94 mm'dir.

Tanımlar: Güvenlik Talimatları

Aşağıdaki tanımlar her işaret sözcüğü ciddiyet derecesini gösterir. Lütfen kılavuzu okuyunuz ve bu simgelere dikkat ediniz.



TEHLİKE: Engellenmemesi halinde **ölüm veya ciddi yaralanma** ile sonuçlanabilecek çok yakın bir tehlikeli durumu gösterir.



UYARI: Engellenmemesi halinde **ölüm veya ciddi yaralanma** ile sonuçlanabilecek potansiyel bir tehlikeli durumu gösterir.



DİKKAT: Engellenmemesi halinde **önemsiz veya orta dereceli yaralanma** ile sonuçlanabilecek potansiyel bir tehlikeli durumu gösterir.

İKAZ: Engellenmemesi halinde **maddi hasara neden olabilecek, yaralanma ile ilişkisi olmayan durumları gösterir.**



Elektrik çarpması riskini belirtir.



Yangın riskini belirtir.

Güvenlik Talimatları



UYARI! Yangın, elektrik çarpması ve yaralanma riskini azaltmak için her zaman ülkenizdeki güvenlik talimatlarına uyun.

Cihazı çalıştırmadan önce bu kılavuzun tamamını dikkatli bir şekilde okuyun. Aynı zamanda bu cihaz ile birlikte kullanılacak elektrikli aletin kılavuzuna da bakın.

BU KILAVUZU İLERİDE BAKMAK ÜZERE MUHAFAZA EDİN.

Genel Güvenlik Talimatları

- Çalışma alanını temiz tutun.**
Dağınık alan ve tezgahlar yaralanmalara davetiye çıkarır.
- Çocukları uzak tutun.**
Çocukların aleti veya uzatma kablosunu ellemesine

izin vermeyin. 16 yaşın altındaki çocuklar için gözetim ve denetim gerekir.

3. Uygun alet kullanın.

Kullanım amacı bu kullanma kılavuzunda anlatılmıştır. Ağır hizmet tipi aletin işini yapması için küçük aletleri veya atışmanları zorlamayın. Alet, belirlendiği kapasite ayarında kullanıldığında daha iyi ve güvenli çalışacaktır.



UYARI: Bu kullanım kılavuzunda tavsiye edilen dışında herhangi bir aksesuar veya parçanın kullanımı veya bu aletle yapılacak her hangi bir işlem yaralanma riski taşıyabilir.

AT Uygunluk Beyanati

Makine Direktifi



Toz Emme Sistemi D25303DH

DEWALT, **Teknik veriler** bölümünde açıklanan bu ürünlerin 2006/42/AT, EN60745-1:2009 + A11:2010 normlarına uygun olarak tasarlandığını beyan eder.

Bu ürünler ayrıca 2014/30/EU ve 2011/65/EU Direktiflerine de uygundur. Daha fazla bilgi için, lütfen aşağıdaki adresten DEWALT ile irtibata geçin veya kılavuzun arkasına bakın.

Bu belge altında imzası bulunan yetkili, teknik dosyanın derlenmesinden sorumludur ve bu beyanı DEWALT adına vermiştir.

Markus Rompel

PTE-Avrupa, Mühendislik Birimi Genel Müdür Yardımcısı
DEWALT, Richard-Klinger-Straße 11,
65510, Idstein, Almanya
04.02.2019



UYARI: Yaralanma riskini azaltmak için, kullanım kılavuzunu okuyun.

Toz Emme Sistemleri için İlave Özel Güvenlik Kuralları

- Cihazı ahşap, çelik veya plastik delme işlerinde kullanmayın.
- Cihazı karotla delme uygulamalarında kullanmayın.
- Cihazı kırma uygulamalarında kullanmayın.
- Bu cihazı ile sadece DEWALT tarafından tavsiye edilen elektrikli aletleri kullanın. Bu cihazı ile uyumlu DEWALT elektrikli aletleri hakkında daha fazla bilgi için, lütfen yerel satıcınıza başvurun, adres için kullanım kılavuzunun arkasına bakın veya www.dewalt.com adresini ziyaret edin.

- Aleti nemli veya ıslak koşullarda kullanmayın.
- Oyuncak gibi kullanılmasına izin vermeyin. Çocukların yakınında veya yanında kullanırken daha fazla dikkatli olmak gerekir.
- Sadece bu kılavuzda açıklandığı gibi kullanın. Sadece üretici tarafından tavsiye edilen parçaları kullanın.
- Açıklıklara herhangi bir nesne koymayın. Açıklıklardan herhangi biri tıkalyken kullanmayın, toz, kıl, saç ve hava akışını azaltabilecek herhangi bir şeyden arındırın.
- Saçınızı, gevşek elbisenizi, parmaklarınızı ve diğer uzuvlarınızı açıklıklardan ve hareketli parçalardan uzak tutun.
- Gazolin gibi alev alabilir veya yanıcı sıvıları toplamak için yedeklerin bulunabileceği alanlarda kullanmayın.

Diğer Riskler

Aşağıdaki riskler toz ayırma sistemi kullanımı için doğal risklerdir:

- Aletin dönen veya sıcak parçalarına dokunma sonucu yaralanma

İlgili güvenlik düzenlemelerinin uygulanması ve güvenlik cihazlarının kullanılmasına rağmen, bazı risklerden kaçınmak mümkün değildir. Bunlar:

- İşitme kaybı.
- Aksesuarları değiştirirken parmakların sıkışma riski.
- Beton ve/veya duvar üzerinde çalışırken oluşan tozları solumaktan kaynaklanan sağlık tehlikeleri.

Elektrik Güvenliği

Den elektriska motorn har konstruerats för endast en spänning. Kontrollera alltid att strömförsörjningen motsvarar spänningen på klassificeringsplattan.



DEWALT aletiniz EN60335 standardına uygun olarak çift yalıtımlıdır; bu nedenle, topraklama kablosuna gerek yoktur.

Elektrik kablosu hasar görürse, yalnızca DEWALT veya yetkili bir servis tarafından değiştirilmelidir.

Toz Ayırma Sistemi Üzerindeki İşaretler

Alet üzerinde aşağıdaki semboller gösterilir:



Aletle çalışmaya başlamadan önce bu kılavuzu okuyun.

Tarih Kodu Konumu

Aynı zamanda imalat yılını da içeren Tarih Kodu, alet ve toz kutusu arasında montaj noktası oluşturan gövde yüzeyine basılır.

Örnek:

2021 XX XX
İmalat Yılı

Paket İçeriği

Paket şunları içerir:

- 1 Toz ayırma sistemi
- 1 Yan kol
- 1 Toz ayırma kafası/toz fırçası
- 1 Kullanım kılavuzu

- Alet, parçalar ve aksesuarlarda nakliye sırasında hasar oluşup oluşmadığını kontrol edin.
- Çalıştırmadan önce bu kılavuzu iyice okuyup anlamak için zaman ayırın.

Tanımlama [Şek. (Fig.) A–C, E, G]



UYARI: Hiç bir zaman elektrikli bir aleti veya herhangi bir parçasını değiştirmeyin. Hasarla veya yaralanmayla sonuçlanabilir.

- 1 Toz emme sistemi
- 2 Taban bırakma düğmeleri
- 3 Toz toplama kutusu
- 4 Toz toplama kutusu bırakma düğmeleri
- 5 Teleskop
- 6 Derinlik ayarlama düğmesi
- 7 Uzunluk ayarlama düğmesi
- 8 Toz emme kafası
- 9 Toz emme fırçası
- 10 Yan tutamak
- 11 Yan tutamak destek yivi
- 12 Yan tutamak destek yer belirleyicisi
- 13 Toz emici elektrikli bağlayıcıları
- 14 Döner çekiç elektrikli bağlayıcıları
- 15 Kilit ve bırakma pabucu
- 16 Toz toplama kutusu açma mandalı
- 17 Çekiç ayağı
- 18 Filtre
- 19 Filtre temizleme mekanizması
- 20 Bağlayıcı

Kullanım Alanı

D25303DH toz ayırma teleskopunuz elektrikli alete düz matkap ucu takılıyken duvar veya betonda profesyonel kırma delme işlerinde toz ayırma için tasarlanmıştır. Plastik, ahşap veya metal delmede KULLANMAYIN.

Bu toz emme sistemi DEWALT 18V kablosuz SDS Plus DCH273 and DCH274 çekiçleriyle uyumludur. Bu parça ile uyumlu DEWALT elektrikli aletleri hakkında daha fazla bilgi için, lütfen yerel satıcınıza başvurun, adres için kullanım kılavuzunun arkasına bakın veya

www.dewalt.com adresini ziyaret edin.

Islak koşullarda veya yanıcı sıvı ya da gazların mevcut olduğu ortamlarda **KULLANMAYIN**.

Toz ayırma sistemi profesyonel elektrikli aletlerle birlikte kullanmak için üretilmiş bir parçadır.

Çocukların aleti ellemesine **İZİN VERMEYİN**. Bu alet deneyimsiz kullanıcılar tarafından kullanılırken nezaret edilmelidir.

- Bu ürün fiziksel ve zihinsel kapasitesinin yanı sıra algılama gücü azalmış olan veya yeterince deneyim ve bilgisi bulunmayan kişiler (çocuklar dahil) tarafından kullanılmak üzere üretilmemiştir. Bu tür kişiler ürünü ancak güvenliklerinden sorumlu bir kişi tarafından cihazın kullanımıyla ilgili talimatların verilmesi veya sürekli kontrol

altında tutulması durumunda kullanılabilir. Çocuklar, bu ürün ile kontrol altında tutulmalıdır.

MONTAJ VE AYARLAR

! **UYARI:** Ciddi yaralanma riskini azaltmak için herhangi bir ayar yapmadan ya da parça veya aksesuarları söküp takmadan önce aleti kapatın ve aküden veya güç kaynağından ayırın. Kazara çalışmaya yaralanmaya neden olabilir.

Toz Ayırma Sisteminin Takılması ve Sökülmesi

! **UYARI:** Yaralanma riskini azaltmak için, **HER ZAMAN** aleti yan tutamak düzgün bir şekilde takılı ve emniyetli bir şekilde sıklımış halde çalıştırın. Aksi taktirde çalışma sırasında yan tutamak kayabilir ve kontrol kaybına neden olabilir.

Toz Ayırma Sistemini Takmak İçin (Şek. A–C)

1. Döner çekice takılılarsa matkap ucunu, yan kolu ve derinlik ayarlama çubuğunu sökün.
2. Sağlanmış yan tutamağı **10** döner çekice bağlayın.
3. Toz emme sistemini döner çekice takmaya çalışmadan önce taban bırakma düğmelerinin **2** basılı ve açık pozisyonda kilitli olduğuna emin olun.
4. Kilit pabucunu **15** döner çekici ayağıyla **17** aşağı bastırın. Yan tutamak yakasındaki yivin emicidedeki yer belirleyici ögeye **12** uyduğuna emin olun. Taban bırakma düğmeleri **2** döner çekici ayağının **17** vida başlarına kilitlenecektir. Döner çekicin tabanındaki yuvalar **14** emme tabanındaki elektrikli konektörler **13** ile hizalanacaktır.

Sistemi sökmek için

Toz emme sistemini sökmek için, iki emme tabanı serbest bırakma düğmesine **2** basın ve döner çekici toz emme sisteminden kaldırıncı (Şek. B).

ÇALIŞMA

! **UYARI:** Ciddi yaralanma riskini azaltmak için herhangi bir ayar yapmadan ya da parça veya aksesuarları söküp takmadan önce aleti kapatın ve aküden veya güç kaynağından ayırın. Kazara çalışmaya yaralanmaya neden olabilir.

! **UYARI:** Güvenlik talimatlarına ve geçerli düzenlemelere her zaman uyun.

! **UYARI:** Aleti her zaman aletin kullanım kılavuzunda açıklandığı gibi çalıştırın.

Uygun El Pozisyonu (Şek. F)

! **UYARI:** Ciddi yaralanma riskini azaltmak için, **DAİMA** şekilde gösterilen uygun el pozisyonunu kullanın.

! **UYARI:** Ciddi yaralanma riskini azaltmak için, ani tepki ihtimaline karşı aleti **DAİMA** sıkıca tutun.

Doğru el pozisyonu, bir el çekicin ana tutma kolu üzerinde diğer el yan tutamak üzerinde olacak şekildedir. Düzgün bir kullanım için yan tutamak takılmalıdır.

Açma ve Kapama

Döner çekici açıldığında toz emme sistemi otomatik olarak başlar.

Elektronik Kapama Gecikmesi

Döner çekici kapattıktan sonra toz emme sistemi iç parçalarında kalan toz partiküllerini emip toz toplama kutusuna biriktirmek için bir kaç saniye daha çalışır.

Filtre Temizleme Mekanizması (Şek. B)

Filtre temizleme mekanizması **19**, havayı HEPA filtresinden geçirmek için toz emici üzerindeki motoru kullanan bir özelliktir. Düzgün kullanım talimatları için **Toz Toplayıcıyı Boşaltma** bölümüne bakın.

Delme Derinliğini Ayarlama (Şek. A)

Ön sürgünün önündeki derinlik ayarlama düğmesine **6** basın ve istenen delme derinliğine getirin. Düğmeyi bırakın.

Delme Uzunluğunu Ayarlama (Şek. A)

1. Uygun matkap ucunu yerleştirin.
2. Toz ayırma kafasını **8** duvara doğru tutun.
3. Yüze bir matkap ucu dokunuşu yapmak için aleti itin.
4. Arka sürgünün üzerindeki uzunluk ayarlama düğmesine **7** basın ve istenen delme uzunluğuna getirin. Düğmeyi bırakın.
5. Alet grubunu yavaşça duvardan çekin, yay yüklü mekanizmanın boşalmamasına özen gösterin.

Toz Toplayıcıyı Boşaltma (Şek. B, D, E)

! **UYARI:** Bu işlemi gerçekleştirirken onaylı bir göz koruması ve onaylı toz maskesi takın.

Toz toplayıcı **3** performans gözle görülür şekilde düştüğünde derhal boşaltılmalıdır.

1. Toz toplama kutusu bırakma düğmelerine **4** basın ve toz toplama kutusunu toz emme sisteminden çekip çıkarın. Mandal mekanizması toz emme sisteminden ayrıldığında üst mafsal da toz toplama kutusunun tamamen kaldırılmasına izin verecek şekilde boşalacaktır.
2. Toz toplama kutusunu **3** boşaltmak için içindeki tozu tutmaya uygun bir kabun üzerine konumlandırın. Toz toplama kutusunu açmak için bırakma mandalını **16** kaldırarak kapağı kaptan ayırın. Toz toplama kutusuna hafifçe vurmak filterinin içinde kalan tozların da çıkmasına yardımcı olur. Filtre kapağı ve kap boşaldığında tekrar birbirlerine takın ve bırakma mandalının **16** güvenli bir biçimde bağlandığına emin olun. Şek. E'ye bakın.
3. Toz toplama kutusunu toz emme sistemine tekrar takmak için ilk olarak üst mafsalın yuvarlak yüzünü toz emme sistemindeki yuvaya yerleştirin. Bırakma düğmelerinin yerine oturması için toz toplama kutusunu aşağı doğru döndürün. Şek. D'ye bakın.
4. Toz toplama kutusu doğru şekilde takıldığında, filtre temizleme mekanizmasına **19** basın ve alet üzerindeki tetiği sıkın. Sistemin 5 saniye çalışmasına izin verin ve tetiği bırakın. Bu işlem, toz toplama kutusunun her boşaltılmasından sonra yapılmalıdır.

NOT: Bir Toz Haznesi Boşaltma Cihazının (DWH079D) kullanımı, toz haznesi içinde depolanan tozu güvenli bir şekilde boşaltmak ve atmak için pratik bir çözüm sunar. Toz haznesini aletten çıkarın, Toz Haznesi Boşaltma Cihazının üzerine kaydırın ve toz haznesinin saniyeler içerisinde boşaltılmasını sağlamak için bağımsız bir toz emiciye takın.



BAKIM

DEWALT toz ayırma sisteminiz minimum bakımla uzun süreli çalışma için tasarlanmıştır. Sürekli tatmin edici çalışma düzgün bakım ve düzenli temizlemeye dayanır.

UYARI: Ciddi yaralanma riskini azaltmak için herhangi bir ayar yapmadan ya da parça veya aksesuarları söküp takmadan önce aleti kapatın ve aküden veya güç kaynağından ayırın. Kazara çalışma yaralanmaya neden olabilir.

UYARI: Sadece DEWALT yedek parçaları kullanın.

Toz Toplama Filtre Kutusunun Değiştirilmesi (Şek. D, E)

UYARI: Bu işlemi gerçekleştirirken onaylı bir göz koruması ve onaylı toz maskesi takın.

NOT: Her filtre kutusu 350 kez dolu-boş boşaltma döngüsünün ardından filtre değiştirilmelidir.

1. Toz toplama kutusu bırakma düğmelerine **4** basın ve toz toplama kutusunu toz emme sisteminden çekip çıkarın. Mandal mekanizması toz emme sisteminden ayrıldığında üst mafsal da toz toplama kutusunun tamamen kaldırılmasına izin verecek şekilde boşalacaktır.
2. Toz toplama kutusunu **3** yeni bir filtre kutusu ile değiştirin.
3. Toz toplama kutusunu toz emme sistemine tekrar takmak için ilk olarak üst mafsalın yuvarlak yüzünü toz emme sistemindeki yuvaya yerleştirin. Bırakma düğmelerinin yerine oturmaları için toz toplama kutusunu aşağı doğru döndürün.

Toz Fırçasının Değiştirilmesi (Şek. G)

UYARI: Bu işlemi gerçekleştirirken onaylı bir göz koruması ve onaylı toz maskesi takın.

Toz fırçası kullanım sırasında yıpranacak ve değiştirilmesi gerekecektir.

1. Esneyerek kilitlenen bağlayıcıyı **20** emme kafasının arkasına ittirin ve kafa tutucudan çekip çıkarın.
2. Toz fırçasını **9** emme kafasından çıkarmak için bir tornavida kullanın.
3. Toz fırçasını yenisıyla değiştirin.
4. Toz fırçasının açık ucunun emme kafasındaki merkezleme cebine göre pozisyon aldığına emin olun.
5. Emme kafasını kafa tutucuya ittirin. Merkezleyici pin toz fırçasının açık ucuna saplanarak yerine oturtacaktır.

Temizleme

UYARI: Havalandırma deliklerinde ve etrafında toz toplanması halinde bu tozu ve kiri kuru hava kullanarak ana gövdeden uzaklaştırın. Bu işlemi gerçekleştirirken onaylı bir göz koruması ve onaylı toz maskesi takın.

UYARI: Aletin metalik olmayan parçalarını temizlemek için asla çözücü veya başka sert kimyasal kullanmayın. Bu kimyasallar bu parçalarda kullanılan malzemeleri güçsüzleştirir. Yalnızca su ve yumuşak sabunla nemlendirilmiş bir bez kullanın. Aletin içine herhangi bir sıvının girmesine izin vermeyin; aletin herhangi bir parçasını bir sıvı içine daldırmayın.

Toz Toplayıcının Temizlenmesi

UYARI: Toz toplayıcıyı veya filtreyi temizlemek için fırça kullanmayın.

Yoğun kullanıma sırasında toz toplayıcı tozdan tıkanır. Çalışma başlığı altında **Toz Toplayıcının Boşaltılması** bölümüne bakın.

İlave Aksesuarlar

UYARI: DEWALT tarafından tedarik veya tavsiye edilenlerin dışındaki aksesuarlar bu ürün üzerinde test edilmediğinden, söz konusu aksesuarların bu aletle birlikte kullanılması tehlikeli olabilir. Yaralanma riskini azaltmak için bu ürünle birlikte sadece DEWALT tarafından tavsiye edilen aksesuarlar kullanılmalıdır.

Uygun aksesuarlarla ilgili daha fazla bilgi almak için satış noktalarıyla görüşün.

Çevrenin Korunması



Aynı toplama. Bu işaretlenmiş simgeyle ürün ve piller normal evsel atıklarla birlikte çöpe atılmamalıdır.

Bazı malzemeleri içeren ürün ve piller geri dönüştürülebilir veya geri kazanılabilir, bu da bazı hammaddeler için talebi azaltabilir. Lütfen elektrikli ürünleri ve pilleri yerel yasal mevzuata uygun şekilde geri dönüşüme tabi tutun. Daha ayrıntılı bilgiler www.2helpU.com adresinde mevcuttur.

ΣΥΣΤΗΜΑ ΕΞΑΓΩΓΗΣ ΣΚΟΝΗΣ

D25303DH

Συγχαρητήρια!

Επιλέξατε ένα εργαλείο DEWALT. Η πολυετής εμπειρία, καθώς και η σχολαστική ανάπτυξη του προϊόντος και η καινοτομία κάνουν τη DEWALT έναν από τους πιο αξιόπιστους εταίρους για επαγγελματίες χρήστες ηλεκτρικών εργαλείων.

Τεχνικά Στοιχεία

		D25303DH
Πίεση επαφής	N	60
Μέγ. βάθος διάτρησης	mm	105
Μέγ. διάμετρος τρυπανιού	mm	16
Τάση	V _{bc}	18

ΣΗΜΕΙΩΣΗ: Το μέγ. βάθος διάτρησης είναι 94 mm όταν το σύστημα χρησιμοποιείται σε περιστροφική σφύρα χωρίς τσοκ ταχείας αλλαγής.

Ορισμοί: Οδηγίες Ασφαλείας

Οι παρακάτω ορισμοί περιγράφουν το επίπεδο σοβαρότητας για κάθε προειδοποιητική λέξη. Παρακαλούμε διαβάστε το εγχειρίδιο και δώστε προσοχή σε αυτά τα σύμβολα.

! **ΚΙΝΔΥΝΟΣ:** Υποδεικνύει μια επικείμενη επικίνδυνη κατάσταση, η οποία, εάν δεν αποφευχθεί, **θα προκαλέσει θάνατο ή σοβαρό τραυματισμό.**

! **ΠΡΟΕΙΔΟΠΟΙΗΣΗ:** Υποδεικνύει μια ενδεχομένου επικίνδυνη κατάσταση, η οποία, εάν δεν αποφευχθεί, **θα μπορούσε να προκαλέσει θάνατο ή σοβαρό τραυματισμό.**

! **ΠΡΟΣΟΧΗ:** Υποδεικνύει μια ενδεχομένου επικίνδυνη κατάσταση, η οποία, εάν δεν αποφευχθεί, **ενδέχεται να προκαλέσει τραυματισμό μικρής ή μέτριας σοβαρότητας.**

ΣΗΜΕΙΩΣΗ: Υποδεικνύει μια πρακτική που **δεν έχει σχέση με προσωπικό τραυματισμό** και η οποία, εάν δεν αποφευχθεί, **ενδέχεται να προκαλέσει υλική ζημιά.**

⚡ Υποδηλώνει κίνδυνο ηλεκτροπληξίας.

🔥 Υποδηλώνει κίνδυνο πυρκαγιάς.

Οδηγίες Ασφαλείας

! **ΠΡΟΕΙΔΟΠΟΙΗΣΗ!** Πάντα τηρείτε τους κανονισμούς ασφαλείας που ισχύουν στη χώρα σας για να μειώσετε τον κίνδυνο πυρκαγιάς, ηλεκτροπληξίας και τραυματισμού.

Διαβάστε προσεκτικά όλο το παρόν εγχειρίδιο πριν χρησιμοποιήσετε το προσάρτημα. Επίσης συμβουλευτείτε το εγχειρίδιο οποιουδήποτε ηλεκτρικού εργαλείου πρόκειται να χρησιμοποιηθεί με αυτό το προσάρτημα.

ΦΥΛΑΞΤΕ ΤΟ ΠΑΡΟΝ ΕΓΧΕΙΡΙΔΙΟ ΓΙΑ ΜΕΛΛΟΝΤΙΚΗ ΑΝΑΦΟΡΑ

Γενικοί Κανόνες Ασφαλείας

- 1. Διατηρείτε την περιοχή εργασίας καθαρή.**
Οι ακατάστατοι χώροι και πάγκοι ευνοούν τους τραυματισμούς.
- 2. Κρατάτε τα παιδιά μακριά.**
Μην αφήνετε τα παιδιά να έλθουν σε επαφή με το εργαλείο ή με το καλώδιο επέκτασης. Απαιτείται επίβλεψη για παιδιά κάτω των 16 ετών.
- 3. Χρησιμοποιείτε κατάλληλο εργαλείο.**
Η προβλεπόμενη χρήση περιγράφεται στο παρόν εγχειρίδιο οδηγιών. Μην αναγκάζετε μικρά εργαλεία ή προσάρτηματα να εκτελέσουν την εργασία εργαλείου βαρέως τύπου. Το εργαλείο θα εκτελέσει την εργασία καλύτερα και ασφαλέστερα με την προβλεπόμενη ένταση χρήσης.

! **ΠΡΟΕΙΔΟΠΟΙΗΣΗ:** Η χρήση οποιουδήποτε παρελκομένου ή προσαρτήματος ή η εκτέλεση οποιασδήποτε εργασίας με αυτό το εργαλείο, πέραν των όσων συνιστώνται στο παρόν εγχειρίδιο οδηγιών, μπορεί να παρουσιάσει κίνδυνο τραυματισμού.

Δήλωση Συμμόρφωσης - E.K.

Οδηγία περί μηχανικού εξοπλισμού

Σύστημα Εξαγωγής Σκόνης
D25303DH

Η εταιρεία DEWALT δηλώνει ότι τα προϊόντα που περιγράφονται στην ενότητα **Τεχνικά δεδομένα** σχεδιάστηκαν σε συμμόρφωση με τα εξής πρότυπα και οδηγίες: 2006/42/EK, EN60745-1:2009 + A11:2010.

Αυτά τα προϊόντα συμμορφώνονται και με τις Οδηγίες 2014/30/EE και 2011/65/EE. Για περισσότερες πληροφορίες, παρακαλούμε επικοινωνήστε με την DEWALT στην παρακάτω διεύθυνση ή ανατρέξτε στο πίσω μέρος του εγχειριδίου.

Ο κάτωθι υπογράφων είναι υπεύθυνος για τη σύνταξη του τεχνικού φακέλου και πραγματοποιεί την παρούσα δήλωση εκ μέρους της εταιρείας DEWALT.

Markus Rompel
Αντιπρόεδρος Μηχανολογίας, PTE Ευρώπης
DEWALT, Richard-Klinger-Straße 11,
65510, Idstein, Γερμανία
04.02.2019

! **ΠΡΟΕΙΔΟΠΟΙΗΣΗ:** Για να ελαττώσετε τον κίνδυνο τραυματισμού, διαβάστε το εγχειρίδιο χρήσης.

Πρόσθετοι Ειδικοί Κανόνες Ασφαλείας Για Συστήματα Εξαγωγής Σκόνης

- Μη χρησιμοποιείτε το προσάρτημα για εφαρμογές διάτρησης σε ξύλο, χάλυβα ή πλαστικό.
- Μη χρησιμοποιείτε το προσάρτημα σε εφαρμογές διάτρησης πυρήνα (καρότου).
- Μη χρησιμοποιείτε το προσάρτημα σε εφαρμογές σμίλευσης.
- Χρησιμοποιείτε με το προσάρτημα αυτό μόνο ηλεκτρικά εργαλεία που συνιστά η DEWALT. Για περισσότερες πληροφορίες σχετικά με τα ηλεκτρικά εργαλεία DEWALT που είναι συμβατά με αυτό το προσάρτημα, απευθυνθείτε στον τοπικό σας έμπορο. Σχετικά ανατρέξτε στις διευθύνσεις στο πίσω μέρος του εγχειριδίου ή επισκεφθείτε τον ιστότοπο www.dewalt.com.
- Μη χρησιμοποιείτε το εργαλείο σε συνθήκες υγρασίας ή διαβροχής.
- Μην επιτρέψετε να χρησιμοποιηθεί σαν παιχνίδι. Απαιτείται αυξημένη προσοχή όταν χρησιμοποιείται από παιδιά ή κοντά σε αυτά.
- Χρησιμοποιείτε το προϊόν μόνο όπως περιγράφεται στο παρόν εγχειρίδιο. Χρησιμοποιείτε μόνο τα προσαρτήματα που συνιστά ο κατασκευαστής.
- Μην τοποθετήσετε οποιοδήποτε αντικείμενο μέσα στα ανοίγματα. Μην το χρησιμοποιήσετε αν οποιοδήποτε άνοιγμα είναι φραγμένο. Διατηρείτε το απαλλαγμένο από σκόνη, χνούδια, τρίχες και σιδήριτες μπορεί να ελαττώσει τη ροή του αέρα.
- Κρατήστε μαλλιά, χαλαρά ρούχα, δάκτυλα και όλα τα μέρη του σώματος μακριά από ανοίγματα και κινούμενα μέρη.
- Μη χρησιμοποιείτε το προϊόν για συλλογή εύφλεκτων ή καύσιμων υγρών, όπως βενζίνη και μην το χρησιμοποιείτε σε χώρους όπου ενδέχεται να υπάρχουν αυτά.

Υπολειπόμενοι Κίνδυνοι

Οι ακόλουθοι κίνδυνοι είναι εγγενείς στη χρήση του συστήματος εξαγωγής σκόνης:

- τραυματισμοί που προκαλούνται από επαφή με περιστρεφόμενα ή θερμά μέρη του εργαλείου

Παρά την εφαρμογή των σχετικών κανονισμών ασφαλείας και την εφαρμογή διατάξεων ασφαλείας, ορισμένοι υπολειπόμενοι κίνδυνοι δεν μπορούν να αποφευχθούν. Αυτοί είναι:

- βλάβη της ακοής.
- Κίνδυνος σύνθλιψης δακτύλων κατά την αλλαγή παρελκόμενου.
- Κίνδυνοι υγείας που προκαλούνται από την εισπνοή σκόνης που αναπτύσσεται κατά την εργασία σε σκουρόδεμα και/ή τοιχοποιία.

Ηλεκτρική ασφάλεια

Ο ηλεκτρικός κινητήρας έχει σχεδιαστεί για λειτουργία μόνο σε μία τάση. Ελέγχετε πάντοτε εάν η τροφοδοσία ανταποκρίνεται στην τάση που αναγράφεται στην επιγραφή με τα δεδομένα.



Το εργαλείο της DEWALT διαθέτει διπλή μόνωση σύμφωνα με το πρότυπο EN60335. Κατά συνέπεια, δεν απαιτείται καλώδιο γείωσης.

Αν υποστεί ζημιά το καλώδιο ρεύματος, αυτό πρέπει να αντικατασταθεί μόνο από την DEWALT ή από εξουσιοδοτημένο οργανισμό σέρβις.

Σημάνσεις Πάνω Στο Σύστημα Εξαγωγής Σκόνης

Στο εργαλείο εμφανίζονται τα εξής εικονογράμματα:



Διαβάστε το εγχειρίδιο οδηγιών πριν από τη χρήση.

Θέση κωδικού ημερομηνίας

Ο κωδικός ημερομηνίας, ο οποίος επίσης περιλαμβάνει το έτος κατασκευής, είναι τυπωμένος πάνω στην επιφάνεια του περιβλήματος η οποία σχηματίζει την ένωση στερέωσης ανάμεσα στο εργαλείο και το κιβώτιο συλλογής σκόνης.

Παράδειγμα:

2021 XX XX
Έτος κατασκευής

Περιεχόμενα Συσκευασίας

Η συσκευασία περιέχει:

- 1 Σύστημα εξαγωγής σκόνης
- 1 Πλευρική λαβή
- 1 Κεφαλή εξαγωγής σκόνης/βούρτσα σκόνης
- 1 Εγχειρίδιο οδηγιών
- Ελέγξτε για ζημιά στο εργαλείο, εξαρτήματα ή παρελκόμενα, που μπορεί να προκλήθηκε κατά τη μεταφορά.
- Αφιερώστε χρόνο για να διαβάσετε σχολαστικά και να κατανοήσετε αυτό το εγχειρίδιο πριν τη χρήση του προϊόντος.

Περιγραφή [εικ. (Fig.) A–C, E, G]



ΠΡΟΕΙΔΟΠΟΙΗΣΗ: Ποτέ μην τροποποιήσετε το ηλεκτρικό εργαλείο ή οποιοδήποτε μέρος του. Θα μπορούσε να προκύψει ζημιά ή τραυματισμός.

- 1 Σύστημα εξαγωγής σκόνης
- 2 Κουμπιά απελευθέρωσης βάσης
- 3 Κουτί συλλογής σκόνης
- 4 Κουμπιά απελευθέρωσης κουτιού συλλογής σκόνης
- 5 Τηλεσκοπικός μηχανισμός
- 6 Κουμπί ρύθμισης βάθους
- 7 Κουμπί ρύθμισης μήκους
- 8 Κεφαλή εξαγωγής σκόνης
- 9 Βούρτσα σκόνης
- 10 Πλευρική λαβή
- 11 Αυλάκωση υποστήριξης πλευρικής λαβής
- 12 Ρυθμιστής θέσης υποστήριξης πλευρικής λαβής
- 13 Ηλεκτρικοί σύνδεσμοι συστήματος εξαγωγής σκόνης
- 14 Ηλεκτρικοί σύνδεσμοι περιστροφικής σφύρας
- 15 Πέλαμα ασφάλισης και απελευθέρωσης

- 16 Ασφάλιση κουτιού συλλογής σκόνης
- 17 Πόδι σφύρας
- 18 Φίλτρο
- 19 Μηχανισμός καθαρισμού φίλτρου
- 20 κουμπωτό σύνδεσμο

Προβλεπόμενη χρήση

Το σύστημα εξαγωγής σκόνης D25303DH έχει σχεδιαστεί για την εξαγωγή της σκόνης σε επαγγελματικές εργασίες κρουστικής διάτρησης σε τοιχοποιία ή σκυρόδεμα και με συμπαγή τρυπάνια τοποθετημένα στο ηλεκτρικό εργαλείο. **ΝΑ ΜΗ** χρησιμοποιείται για διάτρηση πλαστικού, ξύλου ή μετάλλου.

Αυτό το σύστημα εξαγωγής σκόνης εφαρμόζει σε σφύρες μπαταρίας DeWALT 18V SDS Plus DCH273 και DCH274.

Για περισσότερες πληροφορίες σχετικά με τα ηλεκτρικά εργαλεία DeWALT που είναι συμβατά με αυτό το προσάρτημα, απευθυνθείτε στον τοπικό σας έμπορο. Σχετικά ανατρέξτε στις διευθύνσεις στο πίσω μέρος του εγχειριδίου ή επισκεφθείτε τον ιστότοπο www.dewalt.com.

ΝΑ ΜΗ χρησιμοποιείται από υγρές συνθήκες ή με την παρουσία εύφλεκτων υγρών ή αερίων.

Το τηλεσκοπικό σύστημα εξαγωγής σκόνης είναι ένα προσάρτημα για χρήση με επαγγελματικά ηλεκτρικά εργαλεία.

ΜΗΝ αφήνετε παιδιά να έρχονται σε επαφή με το εργαλείο.

Απαιτείται επίβλεψη όταν το εργαλείο το χρησιμοποιούν άπειροι χρήστες.

- Το προϊόν αυτό δεν προορίζεται για χρήση από άτομα (περιλαμβανομένων παιδιών) που έχουν μειωμένες σωματικές, αισθητηριακές ή πνευματικές ικανότητες, ή έλλειψη εμπειρίας και/ή γνώσης και δεξιοτήτων, εκτός αν τα άτομα αυτά επιβλέπονται από άτομο υπεύθυνο για την ασφάλειά τους. Τα παιδιά δεν πρέπει να μένουν ποτέ μόνα τους με αυτό το προϊόν.

ΣΥΝΑΡΜΟΛΟΓΗΣΗ ΚΑΙ ΡΥΘΜΙΣΕΙΣ

 **ΠΡΟΕΙΔΟΠΟΙΗΣΗ:** Για να μειώσετε τον κίνδυνο σοβαρού τραυματισμού, απενεργοποιήστε το εργαλείο και αποσυνδέστε το πακέτο μπαταριών ή την πηγή ρεύματος πριν κάνετε οποιοδήποτε ρυθμίσεις ή πριν αφαιρέσετε/τοποθετήσετε προσάρτηματα ή παρελκόμενα. Τυχόν αθέλητη εκκίνηση μπορεί να προκαλέσει τραυματισμό.

Προσάρτηση Και Αφαίρεση Του Συστήματος Εξαγωγής Σκόνης

 **ΠΡΟΕΙΔΟΠΟΙΗΣΗ:** Για να μειώσετε το κίνδυνο τραυματισμού, **ΠΑΝΤΑ** χρησιμοποιείτε το εργαλείο με την πλευρική λαβή σωστά εγκατεστημένη και καλά σφιγμένη. Αν δεν γίνει αυτό, μπορεί να προκληθεί ολίσθηση της πλευρικής λαβής κατά τη λειτουργία του εργαλείου και επακόλουθη απώλεια ελέγχου.

Για να προσαρτήσετε το σύστημα εξαγωγής σκόνης (εικ. Α–C)

1. Αφαιρέστε το τρυπάνι, την πλευρική λαβή και τη ράβδο ρύθμισης βάθους, αν έχουν προσαρτηθεί στην περιστροφική σφύρα.
2. Συνδέστε την παρεχόμενη πλευρική λαβή **10** στην περιστροφική σφύρα.
3. Βεβαιωθείτε ότι τα κουμπιά **2** απελευθέρωσης της βάσης είναι πατημένα και ασφαλισμένα στην ανοιχτή θέση πριν προσπαθήσετε να τοποθετήσετε το σύστημα εξαγωγής σκόνης στην περιστροφική σφύρα.
4. Σπρώξτε το πέλμα ασφάλισης (0–15) προς τα κάτω με το πέλμα **17** της περιστροφικής σφύρας. Βεβαιωθείτε ότι η αυλάκωση στο κολάρο της πλευρικής λαβής εφαρμόζει στο στοιχείο ρύθμισης θέσης **12** πάνω στο σύστημα εξαγωγής σκόνης. Τα κουμπιά **2** απελευθέρωσης της βάσης θα ασφαλιστούν μέσα στις υποδοχές βίδας του ποδιού **17** της περιστροφικής σφύρας. Οι ηλεκτρικοί σύνδεσμοι **14** στη βάση της περιστροφικής σφύρας θα ευθυγραμμιστούν με τους ηλεκτρικούς συνδέσμους **13** στη βάση του συστήματος εξαγωγής.

Για να αφαιρέσετε το σύστημα

Για να αφαιρέσετε το σύστημα εξαγωγής σκόνης, πιέστε τα δύο κουμπιά **2** απελευθέρωσης της βάσης του συστήματος εξαγωγής σκόνης και ανυψώστε την περιστροφική σφύρα από το σύστημα εξαγωγής σκόνης (Εικ. Β).

ΛΕΙΤΟΥΡΓΙΑ

 **ΠΡΟΕΙΔΟΠΟΙΗΣΗ:** Για να μειώσετε τον κίνδυνο σοβαρού τραυματισμού, απενεργοποιήστε το εργαλείο και αποσυνδέστε το πακέτο μπαταριών ή την πηγή ρεύματος πριν κάνετε οποιοδήποτε ρυθμίσεις ή πριν αφαιρέσετε/τοποθετήσετε προσάρτηματα ή παρελκόμενα. Τυχόν αθέλητη εκκίνηση μπορεί να προκαλέσει τραυματισμό.

 **ΠΡΟΕΙΔΟΠΟΙΗΣΗ:** Τηρείτε πάντοτε τις οδηγίες ασφαλείας και τους ισχύοντες κανονισμούς.

 **ΠΡΟΕΙΔΟΠΟΙΗΣΗ:** Διαβάξτε πάντα το εγχειρίδιο οδηγιών του εργαλείου και χρησιμοποιείτε το εργαλείο όπως αναφέρεται σε αυτό.

Κατάλληλη θέση χεριών (εικ. F)

 **ΠΡΟΕΙΔΟΠΟΙΗΣΗ:** Για να ελαττώσετε τον κίνδυνο προσωπικού τραυματισμού, να χρησιμοποιείτε **ΠΑΝΤΟΤΕ** την κατάλληλη θέση των χεριών, όπως φαίνεται.

 **ΠΡΟΕΙΔΟΠΟΙΗΣΗ:** Για να ελαττώσετε τον κίνδυνο προσωπικού τραυματισμού, **ΠΑΝΤΟΤΕ** να κρατάτε καλά το εργαλείο για να είστε προετοιμασμένοι σε περίπτωση ξαφνικής αντίδρασης.

Για τη σωστή τοποθέτηση των χεριών απαιτείται ένα χέρι στην κύρια λαβή της σφύρας και το άλλο χέρι στην πλευρική λαβή. Η πλευρική λαβή πρέπει να εγκατασταθεί, για τη σωστή χρήση.

Ενεργοποίηση Και Απενεργοποίηση

Το σύστημα εξαγωγής σκόνης ξεκινά αυτόματα όταν ενεργοποιείται η περιστροφική σφύρα.

Ηλεκτρονική καθυστέρηση απενεργοποίησης

Μετά την απενεργοποίηση της περιστροφικής σφύρας, το σύστημα εξαγωγής σκόνης θα λειτουργήσει για μερικά δευτερόλεπτα ακόμα, για να απομακρύνει τα υπολειπόμενα σωματίδια σκόνης από τα εσωτερικά μέρη και για να συγκεντρώσει τη σκόνη στο κουτί συλλογής σκόνης.

Μηχανισμός Καθαρισμού Φίλτρου (εικ. Β)

Ο μηχανισμός καθαρισμού φίλτρου **19** είναι ένα χαρακτηριστικό που χρησιμοποιεί το μοτέρ της συστήματος εξαγωγής σκόνης για να περάσει αέρα μέσα από το φίλτρο HEPA. Ανατρέξτε στην ενότητα **Εκκένωση Του Συλλέκτη Σκόνης** για οδηγίες σχετικά με τη σωστή χρήση.

Ρύθμιση Του Βάθους Διάτρησης (εικ. Α)

Πιέστε το κουμπί **6** ρύθμισης βάθους στο μπροστινό μέρος του ολισθητήρα και μετακινήστε τον στο επιθυμητό βάθος διάτρησης. Ελευθερώστε το κουμπί.

Ρύθμιση Του Μήκους Διάτρησης (εικ. Α)

1. Εισάγετε το κατάλληλο τρυπάνι.
2. Κρατήστε την κεφαλή εξαγωγής σκόνης **8** πάνω σε έναν τοίχο.
3. Ωθήστε το εργαλείο ώστε το κοπτικό διάτρησης να έλθει σε επαφή με την επιφάνεια.
4. Πιέστε το κουμπί ρύθμισης μήκους **7** στο πάνω μέρος του πίσω ολισθητήρα και μετακινήστε τον στο επιθυμητό μήκος. Ελευθερώστε το κουμπί.
5. Απομακρύνετε προσεκτικά το συγκρότημα του εργαλείου από τον τοίχο, προσέχοντας ώστε να μην απασφαλιστεί ο μηχανισμός φόρτισης ελατηρίου.

Εκκένωση Του Συλλέκτη Σκόνης (εικ. Β, D, E)



ΠΡΟΕΙΔΟΠΟΙΗΣΗ: Φοράτε εγκεκριμένη προστασία ματιών και εγκεκριμένη μάσκα προστασίας από τη σκόνη όταν εκτελείτε αυτή τη διαδικασία..

Ο συλλέκτης **3** σκόνης θα πρέπει να εκκενωθεί μόλις γίνει αισθητή μείωση της απόδοσης.

1. Πιέστε τα κουμπιά **4** απελευθέρωσης του κουτιού συλλογής σκόνης και απομακρύνετε το κουτί συλλογής σκόνης από το σύστημα εξαγωγής σκόνης. Μόλις απομακρυνθεί ο μηχανισμός ασφάλισης από το σύστημα εξαγωγής σκόνης, θα απασφαλιστεί και η πάνω άρθρωση, επιτρέποντας την πλήρη αφαίρεση του κουτιού συλλογής σκόνης.
2. Για να αδειάσετε το κουτί συλλογής σκόνης **3**, τοποθετήστε το πάνω από κατάλληλο δοχείο που θα δεχτεί την περιεχόμενη σκόνη. Ανοψώστε την ασφάλιση **16** για να ανοίξετε το κουτί συλλογής σκόνης, διαχωρίζοντας το δοχείο από το κάλυμμα. Με απαλό χτύπημα του κουτιού συλλογής σκόνης θα διευκολυνθεί η απομάκρυνση τυχόν σκόνης που είναι παγιδευμένη μέσα στο φίλτρο. Αφού έχουν αδειάσει το κάλυμμα φίλτρου και το δοχείο, επανασυνδέστε τα και βεβαιωθείτε ότι η ασφάλιση **16** έχει στερεωθεί σωστά. Ανατρέξτε στην εικόνα E.
3. Για να επανασυνδέσετε το κουτί συλλογής σκόνης στο σύστημα εξαγωγής σκόνης, πρώτα εισάγετε το

στρογγυλεμένο προφίλ της πάνω άρθρωσης μέσα στην εσοχή στο σύστημα εξαγωγής σκόνης. Περιστρέψτε το κουτί συλλογής σκόνης προς τα κάτω ώστε να κουμπιά απελευθέρωσης να κουμπώσουν ξανά στη θέση τους. Ανατρέξτε στην εικόνα D.

4. Με το κουτί συλλογής σκόνης σωστά εγκατεστημένο, πιέστε το μηχανισμό καθαρισμού φίλτρου **19** και κατόπιν πιέστε τη σκανδάλη του εργαλείου. Αφήστε το σύστημα να λειτουργήσει για 5 λεπτά και ελευθερώστε τη σκανδάλη. Αυτό πρέπει να γίνεται μετά από κάθε εκκένωση του κουτιού συλλογής σκόνης.

ΣΗΜΕΙΩΣΗ: Η χρήση μιας Συσκευής εκκένωσης κουτιού συλλογής σκόνης (DWH079D) παρέχει μια εύκολη λύση για την ασφαλή εκκένωση και απόρριψη της σκόνης που έχει συλλεχθεί μέσα στο κουτί συλλογής σκόνης. Αφαιρέστε το κουτί συλλογής σκόνης από το εργαλείο σας, τοποθετήστε το μέσα στη Συσκευή εκκένωσης κουτιού συλλογής σκόνης και συνδέστε το σε μια αποκλειστική αυτόνομη συσκευή εξαγωγής σκόνης, ώστε να είναι εφικτή η εκκένωση του κουτιού σκόνης σε δευτερόλεπτα.

ΣΥΝΤΗΡΗΣΗ

Το σύστημά σας εξαγωγής σκόνης έχει σχεδιαστεί από τη DeWALT ώστε να λειτουργεί για μεγάλη χρονική περίοδο με ελάχιστη συντήρηση. Η συνεχής ικανοποιητική λειτουργία εξαρτάται από τη σωστή φροντίδα και τον τακτικό καθαρισμό.



ΠΡΟΕΙΔΟΠΟΙΗΣΗ: Για να μειώσετε τον κίνδυνο σοβαρού τραυματισμού, απενεργοποιήστε το εργαλείο και αποσυνδέστε το πακέτο μπαταριών ή την πηγή ρεύματος πριν κάνετε οποιοσδήποτε ρυθμίσεις ή πριν αφαιρέσετε/τοποθετήσετε προσαρτήματα ή παρελκόμενα. Τυχόν αθέλητη εκκίνηση μπορεί να προκαλέσει τραυματισμό.



ΠΡΟΕΙΔΟΠΟΙΗΣΗ: Χρησιμοποιείτε μόνο ανταλλακτικά DeWALT.

Αντικατάσταση Του Κουτιού Φίλτρου Συλλογής Σκόνης (εικ. D, E)



ΠΡΟΕΙΔΟΠΟΙΗΣΗ: Φοράτε εγκεκριμένη προστασία ματιών και εγκεκριμένη μάσκα προστασίας από τη σκόνη όταν εκτελείτε αυτή τη διαδικασία.

ΣΗΜΕΙΩΣΗ: Το φίλτρο θα πρέπει να αντικαθίσταται μετά από κάθε 350 κύκλους γεμάτο-σε-κενό του κουτιού φίλτρου.

1. Πιέστε τα κουμπιά **4** απελευθέρωσης του κουτιού συλλογής σκόνης και απομακρύνετε το κουτί συλλογής σκόνης από το σύστημα εξαγωγής σκόνης. Μόλις απομακρυνθεί ο μηχανισμός ασφάλισης από το σύστημα εξαγωγής σκόνης, θα απασφαλιστεί και η πάνω άρθρωση, επιτρέποντας την πλήρη αφαίρεση του κουτιού συλλογής σκόνης.
2. Απορρίψτε το κουτί συλλογής σκόνης **3** και αντικαταστήστε το με νέο κουτί φίλτρου.
3. Επανασυνδέστε το κουτί συλλογής σκόνης στο σύστημα εξαγωγής σκόνης εισάγοντας πρώτα το στρογγυλεμένο προφίλ της πάνω άρθρωσης μέσα στην εσοχή στο σύστημα εξαγωγής σκόνης. Περιστρέψτε το κουτί συλλογής σκόνης προς τα κάτω ώστε τα κουμπιά απελευθέρωσης να κουμπώσουν ξανά στη θέση τους.

Αντικατάσταση Της Βούρτσας Σκόνης (εικ. G)



ΠΡΟΕΙΔΟΠΟΙΗΣΗ: Φοράτε εγκεκριμένη προστασία ματιών και εγκεκριμένη μάσκα προστασίας από τη σκόνη, όταν εκτελείτε αυτή τη διαδικασία.

Η βούρτσα σκόνης θα φθαρεί κατά τη χρήση και θα πρέπει να αντικατασταθεί.

1. Πιέστε τον κουμπωτό σύνδεσμο **20** στην πίσω πλευρά της κεφαλής εξαγωγής σκόνης και τραβήξτε την έξω από την υποδοχή συγκράτησης της κεφαλής.
2. Χρησιμοποιήστε ένα κατασβίδι για να αφαιρέσετε τη βούρτσα σκόνης **9** από την κεφαλή εξαγωγής σκόνης.
3. Αντικαταστήστε τη βούρτσα σκόνης με καινούργια.
4. Βεβαιωθείτε ότι το ανοιχτό άκρο της βούρτσας σκόνης τοποθετείται στην υποδοχή κεντραρίσματος στην κεφαλή εξαγωγής σκόνης.
5. Σπρώξτε την κεφαλή εξαγωγής σκόνης πάλι στην υποδοχή συγκράτησης της κεφαλής. Ο πείρος κεντραρίσματος θα εισέλθει στο ανοιχτό άκρο της βούρτσας σκόνης και θα τη στερεώσει στη θέση της.



Καθαρισμός



ΠΡΟΕΙΔΟΠΟΙΗΣΗ: Για την αφαίρεση ρύπων και σκόνης, χρησιμοποιήστε ξηρό αέρα κάθε φορά που διαπιστώνετε συγκέντρωση σκόνης εντός και γύρω από τις θυρίδες αερισμού. Όταν εκτελείτε αυτή τη διαδικασία, να φοράτε εγκεκριμένο προστατευτικό για τα μάτια και εγκεκριμένη μάσκα για τη σκόνη.



ΠΡΟΕΙΔΟΠΟΙΗΣΗ: Μη χρησιμοποιείτε ποτέ διαλύτες ή άλλες ισχυρές χημικές ουσίες για τον καθαρισμό των μη μεταλλικών τμημάτων του εργαλείου. Αυτές οι χημικές ουσίες μπορούν να υποβαθμίσουν την ποιότητα των υλικών που χρησιμοποιούνται σε αυτά τα τμήματα. Χρησιμοποιείτε ένα πανί που έχει εμποτιστεί μόνο σε νερό και ήπιο σαπούνι. Μην επιτρέψετε ποτέ την εισροή τυχόν υγρών στο εσωτερικό του εργαλείου. Μη βυθίσετε ποτέ οποιοδήποτε τμήμα του εργαλείου σε υγρό.

Καθαρισμός Του Συλλέκτη Σκόνης



ΠΡΟΕΙΔΟΠΟΙΗΣΗ: Μη χρησιμοποιήσετε βούρτσα ή πινέλο για να καθαρίσετε το συλλέκτη σκόνης ή το φίλτρο.

Κατά την εντατική χρήση ο συλλέκτης σκόνης αποφράσσεται από τη σκόνη. Ανατρέξτε στο τμήμα **Εκκένωση του συλλογέα σκόνης** στο κεφάλαιο **Λειτουργία**.

Προαιρετικά Παρελκόμενα



ΠΡΟΕΙΔΟΠΟΙΗΣΗ: Επειδή με το προϊόν αυτό δεν έχουν δοκιμαστεί άλλα παρελκόμενα εκτός από αυτά που διατίθενται από την DEWALT, η χρήση τυχόν τέτοιων παρελκόμενων με το εργαλείο αυτό μπορεί να είναι επικίνδυνη. Για να ελαττώσετε τον κίνδυνο τραυματισμού, πρέπει να χρησιμοποιείτε μόνο παρελκόμενα που συνιστώνται από την DEWALT.

Για περισσότερες πληροφορίες σχετικά με τα κατάλληλα παρελκόμενα, συμβουλευτείτε τον αντιπρόσωπο με τον οποίο συνεργάζεστε.

Για την προστασία του περιβάλλοντος



Χωριστή συλλογή. Τα προϊόντα και οι μπαταρίες που επισμαίνονται με αυτό το σύμβολο δεν πρέπει να απορρίπτονται μαζί με τα κοινά οικιακά απορρίμματα.

Τα προϊόντα και οι μπαταρίες περιέχουν υλικά που μπορούν να ανακτηθούν ή να ανακυκλωθούν ώστε να μειωθούν οι ανάγκες για πρώτες ύλες. Παρακαλούμε να ανακυκλώνετε τα ηλεκτρικά προϊόντα και τις μπαταρίες σύμφωνα με τους τοπικούς κανονισμούς. Περισσότερες πληροφορίες διατίθενται στον ιστότοπο **www.2helpU.com**.

Belgique et Luxembourg België en Luxemburg	DEWALT - Belgium BVBA Egide Walschaertsstraat 16 2800 Mechelen	Tel: NL 32 15 47 37 63 Tel: FR 32 15 47 37 64 Fax: 32 15 47 37 99	www.dewalt.be enduser.BE@sbdinc.com
Danmark	DEWALT (STANLEY BLACK&DECKER AS) Roskildevej 22 2620 Albertslund	Tel: 70 20 15 10 Fax: 70 22 49 10	www.dewalt.dk kundeservice.dk@sbdinc.com
Deutschland	DEWALT Richard Klingner Str. 11 65510 Idstein	Tel: 06126-21-0 Fax: 06126-21-2770	www.dewalt.de infodwge@sbdinc.com
Ελλάς	DEWALT (ΕΜΔΑ) Α.Ε. ΕΔΑΡ-ΕΡΑΦΕΙΑ : Στραβίωνος 7 & Α. Βουλιαγμένης, Γλυφάδα 166 74, Αθήνα SERVICE : Ημερος Τόπος 2 (Χάιν Αόδμ) – 193 00 Ασπρόπυργος	Τηλ: 00302108981616 Φαξ: 00302108983570	www.dewalt.gr Greece.Service@sbdinc.com
España	DEWALT Ibérica, S.C.A. Parc de Negocios "Mas Blau" Edificio Muntadas, c/Bergadà, 1, Of. A6 08820 El Prat de Llobregat (Barcelona)	Tel: 934 797 400 Fax: 934 797 419	www.dewalt.es respuesta.postventa@sbdinc.com
France	DEWALT (Stanley Black & Decker France SAS) 62 Chemin de la Bruyère CS 60105, 69574 DARDILLY Cedex	Tel: 04 72 20 39 20 Fax: 04 72 20 39 00	www.dewalt.fr scufi@sbdinc.com
Schweiz Suisse Svizzera	DEWALT In der Luberzen 42 8902 Urdorf	Tel: 044 - 755 60 70 Fax: 044 - 730 70 67	www.dewalt.ch service@rofoag.ch
Ireland	DEWALT Building 4500, Kinsale Road Cork Airport Business Park Cork, Ireland	Tel: 00353-2781800 Fax: 01278 1811	www.dewalt.ie Sales.Ireland@sbdinc.com
Italia	DEWALT via Energypark 6 20871 Vimercate (MB), IT	Tel: 800-014353 39 039-9590200 Fax: 39 039-9590311	www.dewalt.it
Nederlands	DEWALT Netherlands BVPostbus 83, 6120 AB BORN	Tel: 31 164 283 063 Fax: 31 164 283 200	www.dewalt.nl
Norge	DEWALT Postboks 4613 0405 Oslo, Norge	Tel: 45 25 13 00 Fax: 45 25 08 00	www.dewalt.no kundeservice.no@sbdinc.com
Österreich	DEWALT Werkzeug Vertriebsges m.b.H Oberlaaerstrasse 248, A-1230 Wien	Tel: 01 - 66116 - 0 Fax: 01 - 66116 - 614	www.dewalt.at service.austria@sbdinc.com
Portugal	DEWALT Ed. D Dinis, Quina da Fonte Rua dos Malhoes 2 2A 2º Esq. Oeiras e S. Juliao da Barra, paço de Arcos e Caxias 2770 071 Paço de Arcos	Tel: +351 214667500 Fax: +351214667580	www.dewalt.pt resposta.posvenda@sbdinc.com
Suomi	DEWALT PL47 00521 Helsinki, Suomi	Puh: 010 400 4333 Faksi: 0800 411 340	www.dewalt.fi asiakaspalvelu.fi@sbdinc.com
Sverige	DEWALT BOX 94 43122 Mölndal Sverige	Tel: 031 68 61 60 Fax: 031 68 60 08	www.dewalt.se kundservice.se@sbdinc.com
Türkiye	Sanayi ve Ticaret Bakanlığı tebliğince kullanım ömrü 7 yıldır. Stanley Black & Decker Turkey Alet Üretim San. Tic. Ltd.Şti. AND Kozyatağı – İçerenköy Mah. Umut Sok. AND Ofis Sit. No: 10-12 / 82-83-84 Ataşehir/İstanbul, Türkiye	Tel: +90 216 665 2900 Faks: +90 216 665 2901	www.dewalt.com.tr info-tr@sbdinc.com
United Kingdom	DEWALT, 210 Bath Road; Slough, Berks SL1 3YD	Tel: 01753-567055 Fax: 01753-572112	www.dewalt.co.uk emeaservice@sbdinc.com
Australia	DEWALT 810 Whitehorse Road Box Hill VIC 3128 Australia	Tel: Aust 1800 338 002 Tel: NZ 0800 339 258	www.dewalt.com.au www.dewalt.co.nz
Middle East Africa	DEWALT P.O. Box - 17164, Jebel Ali Free Zone (South), Dubai, UAE	Tel: 971 4 812 7400 Fax: 971 4 2822765	www.dewalt.ae Service.MEA@sbdinc.com