

# DEWALT®

# XR®



Dansk (oversat fra original brugsvejledning)	3
Deutsch (Übersetzung der Originalanweisung)	17
English ( <b>original instructions</b> )	33
Español (traducido de las instrucciones originales)	47
Français (traduction de la notice d'instructions originale)	62
Italiano (tradotto dalle istruzioni originali)	77
Nederlands (vertaald vanuit de originele instructies)	92
Norsk (oversatt fra de originale instruksjonene)	108
Português (traduzido das instruções originais)	122
Suomi (käännetty alkuperäisestä käyttöohjeesta)	137
Svenska (översatt från de ursprungliga instruktionerna)	151
Türkçe (orijinal talimatlardan çevrilmiştir)	165
Ελληνικά (μετάφραση από τις πρωτότυπες οδηγίες)	179



Fig. A

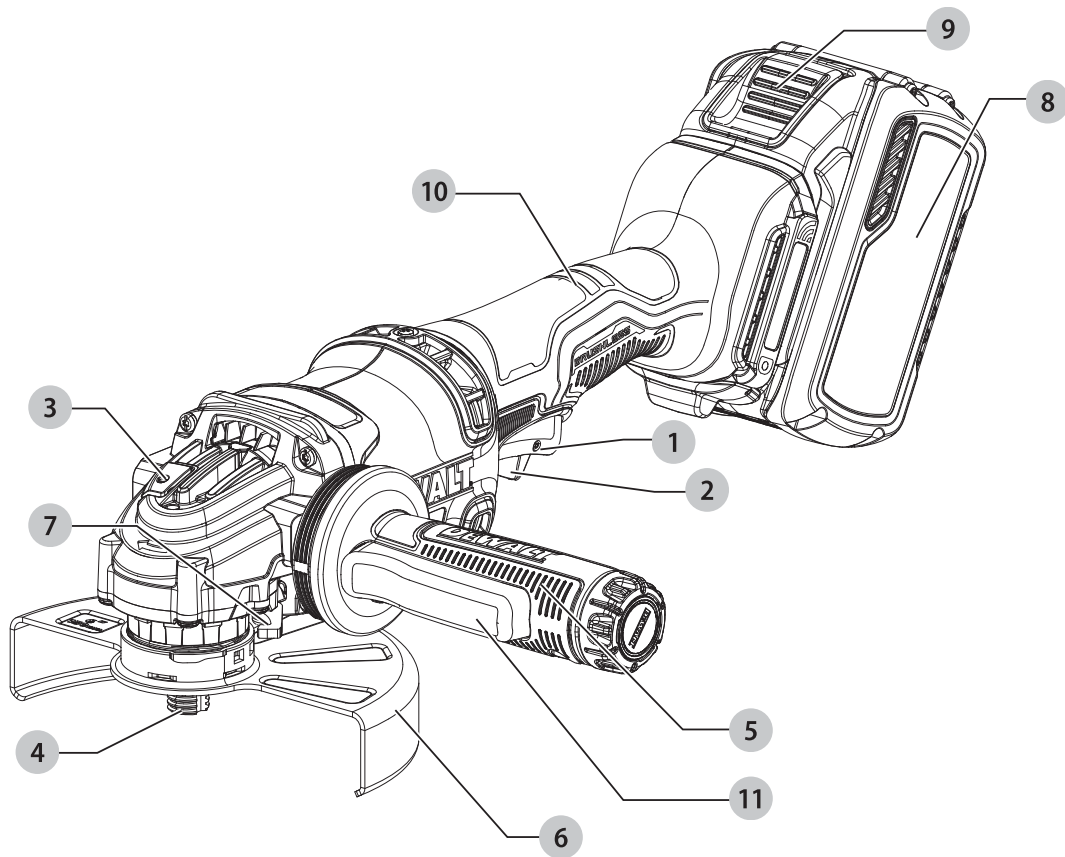

Fig. B

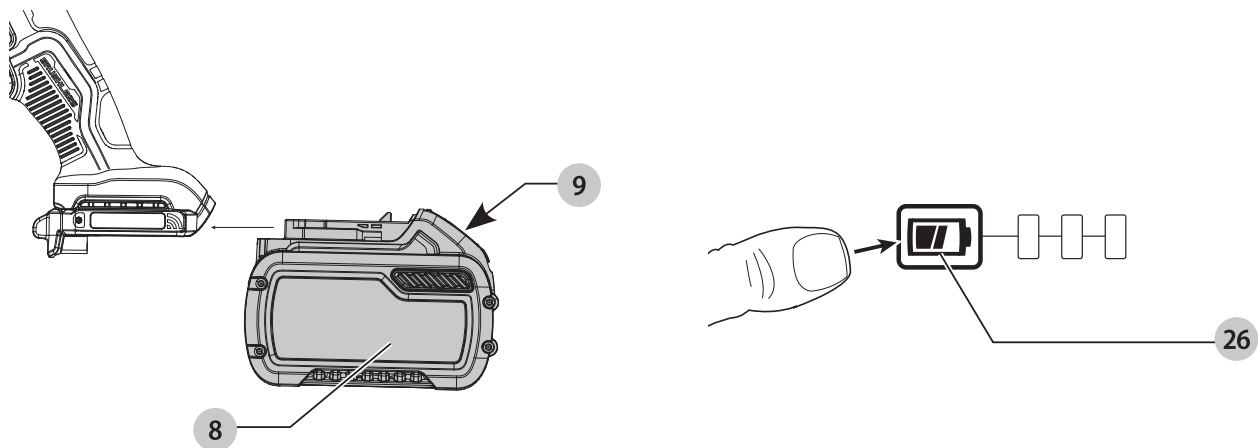

Fig. C

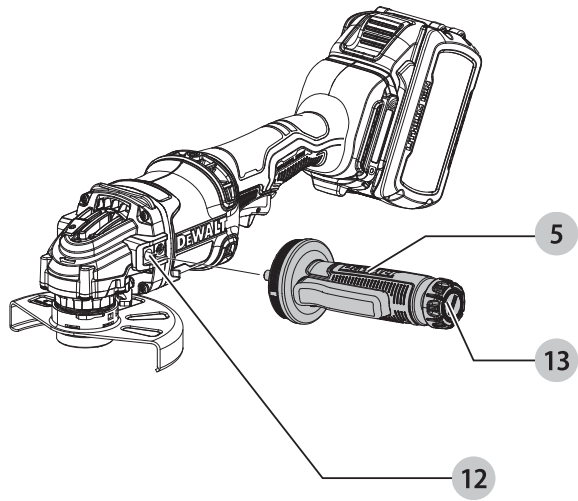

Fig. D

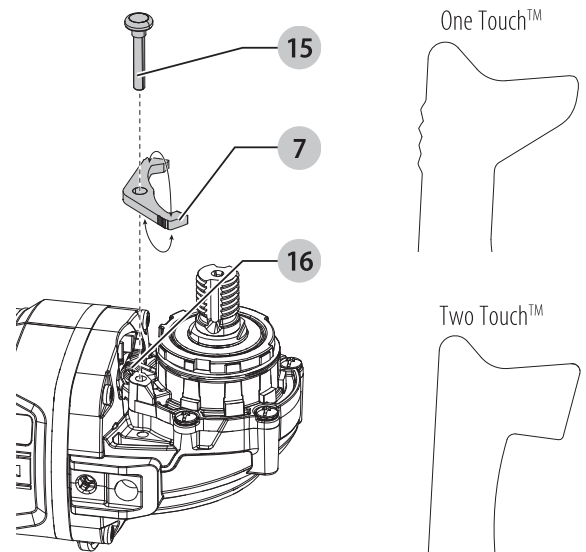

Fig. E

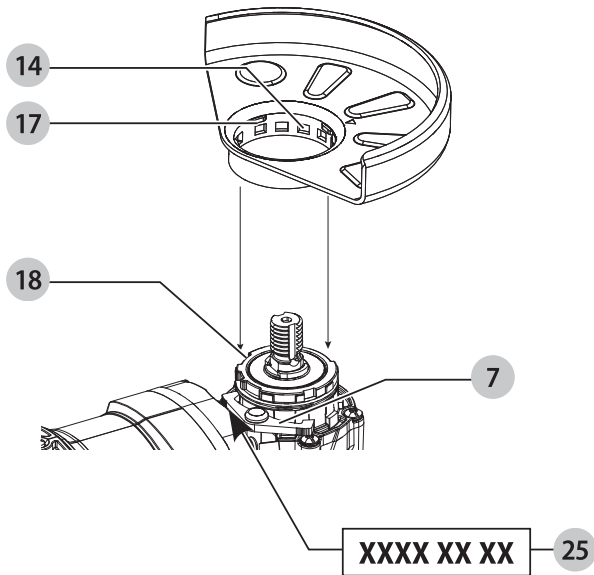

Fig. F

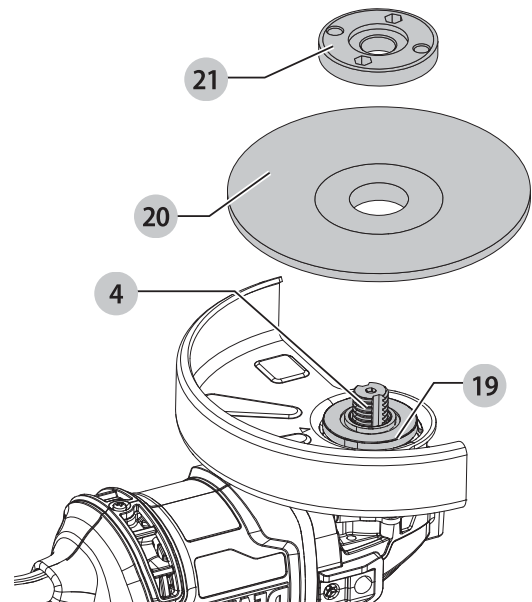

Fig. G

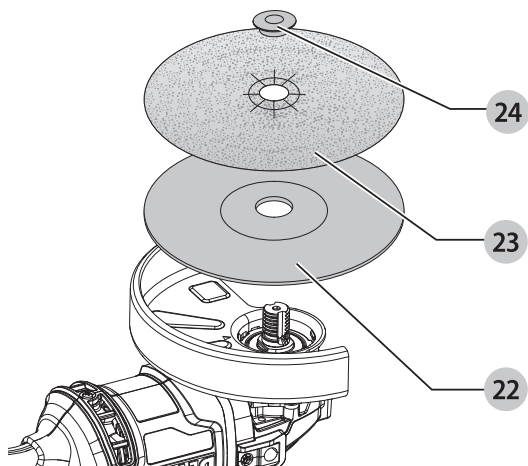

Fig. H

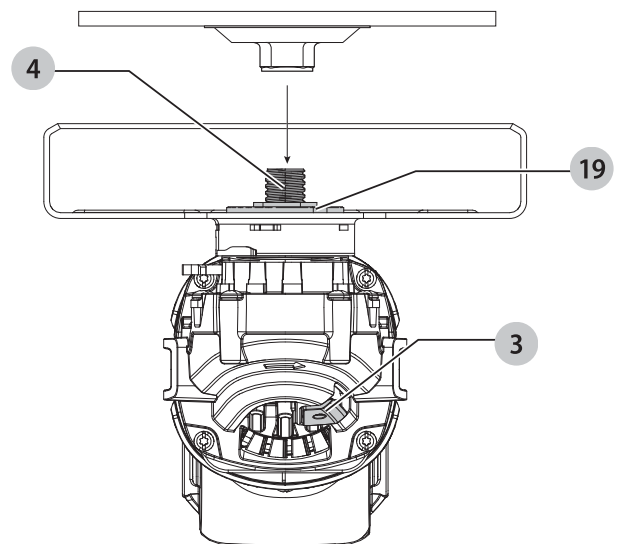

Fig. I

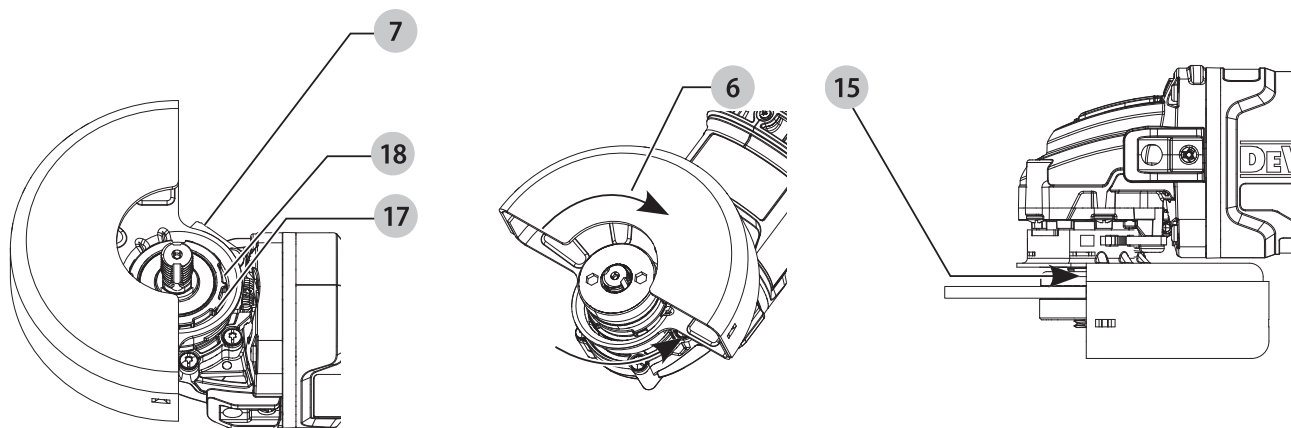

Fig. J

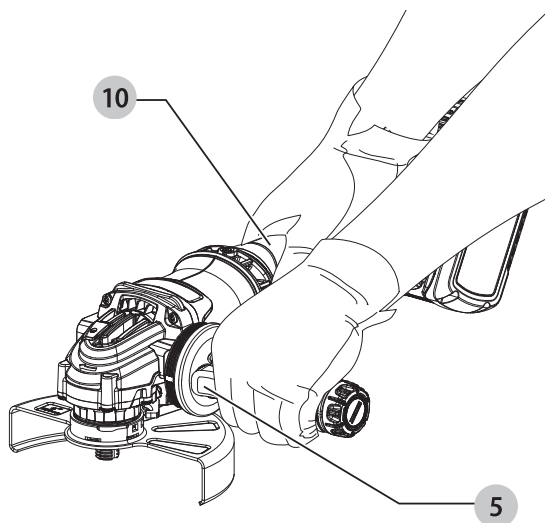

Fig. K

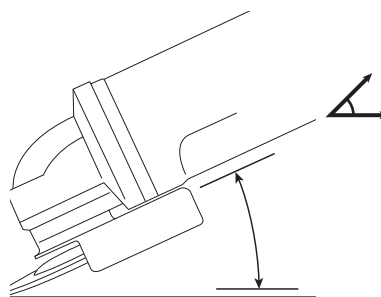
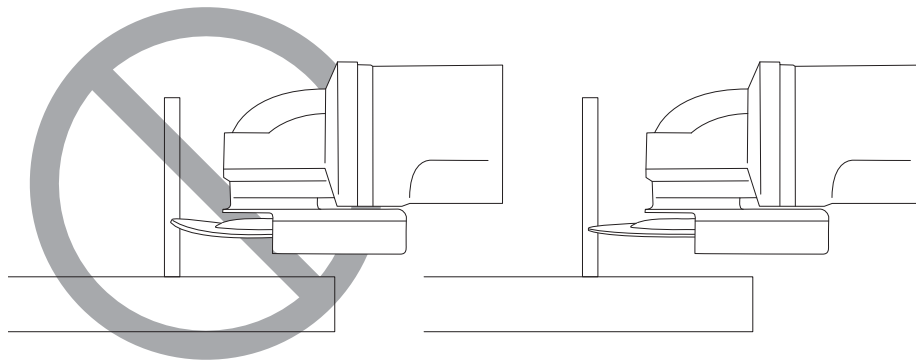

Fig. L





# LEDNINGSFRI VINKELSLIBER DCG418SHD

**ADVARSEL:** Læs alle sikkerhedsadvarsler, instruktioner, illustrationer og specifikationer i denne vejledning, herunder afsnittene om batteri og oplader, som findes i en original værktøjsvejledning, eller den separate vejledning til batterier og opladere.

Vejledninger kan fås ved at kontakte kundeservice (se bagsiden af denne vejledning).

## Tekniske data

		DCG418SHD
Spænding	$V_{DC}$	54
Type		1
Batteritype		Li-ion
Nominal hastighed	$\text{min}^{-1}$	9000
Tomgangshastighed	$\text{min}^{-1}$	9000
Diameter af slibehjul	mm	125
Tykkelse af slibehjul (maks)	mm	6,4
Diameter af skærehjul	mm	125
Tykkelse af skærehjul (maks)	mm	3,0
Diameter af trådhjul	mm	115
Hjultykkelse (maks)	mm	13
Spindeldiameter		M14
Spindellængde	mm	21,5
Tool Connect™ Sender		
Frekvensbånd	MHz	2400
Maks. effekt (EIRP)	mW	0,28
Vægt (uden batteripakke)	kg	2,4
Støjværdier og/eller vibrationsværdier (triax vector sum) i henhold til EN62841-2-3:		
$L_{PA}$ (emissionslydtrykniveau)	dB(A)	88
$L_{WA}$ (lydeffektniveau)	dB(A)	96
K (usikkerhed for det givne lydniveau)	dB(A)	3
Overfladeslibning		
Vibrationsemissionsværdi $a_{h,AG} =$	$\text{m/s}^2$	8,0
Usikkerhed K =	$\text{m/s}^2$	1,5
Skiveslibning		
Vibrationsemissionsværdi $a_{h,DS} =$	$\text{m/s}^2$	2,6
Usikkerhed K =	$\text{m/s}^2$	1,5
Betonslibning		
Vibrationsemissionsværdi $a_{h,CG} =$	$\text{m/s}^2$	7,2
Usikkerhed K =	$\text{m/s}^2$	1,5
Afskæring		
Vibrationsemissionsværdi $a_{h,CO} =$	$\text{m/s}^2$	7,2
Usikkerhed K =	$\text{m/s}^2$	1,5

Vibrations- og/eller støjmissionsniveauet, der er angivet i dette vejledningsark, er målt i overensstemmelse med en standardiseret test angivet i EN62841 og de kan anvendes til at

sammenligne et værktøj med et andet. Det kan anvendes til en foreløbig eksponeringsvurdering.

**ADVARSEL:** Det angivne vibrations- og/eller støjmissionsniveau repræsenterer værktøjets primære anvendelsesområder. Hvis værktøjet anvendes til andre formål, med andet tilbehør eller vedligeholdes dårligt, kan vibrations- og/eller støjmissionen imidlertid variere. Det kan markant forøge eksponeringsniveauet over den samlede arbejdsperiode.

Et estimat af eksponeringsniveauet for vibration og/eller støj bør også tage højde for de gange, hvor der slukkes for værktøjet, eller når det kører, men ikke bruges til arbejdet. Det kan markant mindske eksponeringsniveauet over den samlede arbejdsperiode.

Identificér yderligere sikkerhedsforanstaltninger for at beskytte operatøren mod vibrationens og/eller støjens indvirkning, som f.eks.: at vedligeholde værktøjet og tilbehøret, hold hænderne varme (relevant for vibration), organisering af arbejdsmønstre.

## EF-overensstemmelseserklæring

### Maskindirektiv og radioudstyrsdirektiv



### Ledningsfri vinkelsliber DCG418SHD

DEWALT erklærer, at produkterne beskrevet under **Tekniske data** er i overensstemmelse med: 2006/42/EF, EN 62841-1:2015+A11:2022, EN IEC 62841-2-3:2021+A11:2021.

Disse produkter opfylder også direktiv 2014/53/EU og 2011/65/EU. Få flere oplysninger ved at kontakte DEWALT på følgende adresse eller se bag på vejledningen.

Undertegnede er ansvarlig for kompilering af den tekniske fil og udsteder denne erklæring på vegne af DEWALT.

Markus Rompel  
Vicedirektør for teknik, PTE-Europe  
DEWALT, Richard-Klinger-Straße 11,  
65510, Idstein, Tyskland  
13.08.2024



**ADVARSEL:** For at reducere risikoen for personskade bør du læse betjeningsvejledningen.

### Definitioner: Sikkerhedsråd

Nedenstående definitioner beskriver sikkerhedsniveauet for hvert signalord. Læs vejledningen og læg mærke til disse symboler.

**ADVARSEL:** Angiver en overhængende farlig situation, der - hvis den ikke undgås - vil resultere i dødsfald eller alvorlig personskade.

⚠ **ADVARSEL:** Angiver en mulig farlig situation, der - hvis den ikke undgås - **kan** resultere i **dødsfald eller alvorlig personskade**.

⚠ **FORSIGTIG:** Angiver en mulig farlig situation, der - hvis den ikke undgås - **kan** resultere i **mindre eller moderat personskade**.

**BEMÆRK:** Angiver en handling, der **ikke er forbundet med personskade**, men som - hvis den ikke undgås - **kan** resultere i **ejendomsskade**.

⚠ Betyder fare for elektrisk stød.

⚠ Betyder risiko for brand.

## GENERELLE SIKKERHEDSADVARSLER FOR ELVÆRKTØJER

⚠ **ADVARSEL:** Læs alle sikkerhedsadvarsler, instruktioner, illustrationer og specifikationer, der følger med dette elværktøj. Manglende overholdelse af alle nedenstående instruktioner kan medføre elektrisk stød, brand og/eller alvorlig personskade.

### GEM ALLE ADVARSLER OG INSTRUKTIONER TIL SENERE BRUG

Termen "elværktøj" i advarslerne refererer til dit elektroniske (ledning) eller batteribetjente (trådløse) elværktøj.

#### 1) Sikkerhed i Arbejdsområdet

a) **Sørg for, at arbejdsområdet er rent og godt oplyst.**

Rodede eller mørke områder giver anledning til ulykker.

b) **Undlad at benytte elektrisk værktøj i en eksplosionsfarlig atmosfære, som f.eks. ved tilstedeværelsen af brændbare væsker, gasser eller støv.** Elværktøj danner gnister, der kan antænde støv eller dampe.

c) **Hold børn og omkringstående på afstand, når der anvendes elektrisk værktøj.** Distractioner kan medføre, at du mister kontrollen.

#### 2) Elektrisk Sikkerhed

a) **Stik på elektrisk værktøj skal passe til stikkontakten. Stikket må aldrig modificeres på nogen måde. Undlad at bruge adapterstik sammen med jordforbundet elektrisk værktøj.** Umodificerede stik og dertil passende stikkontakter reducerer risikoen for elektrisk stød.

b) **Undgå kropskontakt med jordforbundne overflader, såsom rør, radiatorer, komfurer og køleskabe.** Der er øget risiko for elektrisk stød, hvis din krop er jordforbundet.

c) **Undlad at udsætte elektrisk værktøj for regn eller våde forhold.** Hvis der trænger vand ind i et elektrisk værktøj, øges risikoen for elektrisk stød.

d) **Undlad at udsætte ledningen for overlast. Brug aldrig ledningen til at bære, trække værktøjet eller trække det ud af stikkontakten. Hold ledningen borte fra varme, olie, skarpe kanter og bevægelige dele.** Beskadigede eller sammenfiltrede ledninger øger risikoen for elektrisk stød.

e) **Når elektrisk værktøj benyttes udendørs, skal der anvendes en forlængerledning, som er egnet til udendørs brug.** Brug af en ledning, der er egnet til udendørs brug, reducerer risikoen for elektrisk stød.

f) **Hvis det ikke kan undgås at betjene et elektrisk værktøj i et fugtigt område, benyt en strømforsyning, der er beskyttet af en fejlstrømsafbryder.** Ved at benytte en fejlstrømsafbryder reduceres risikoen for elektrisk stød.

#### 3) Personlig Sikkerhed

a) **Vær opmærksom, pas på hvad du foretager dig, og brug sund fornuft, når du benytter et elektrisk værktøj. Betjen ikke værktøjet, hvis du er træt, påvirket af narkotika, alkohol eller medicin.** Et øjebliks uopmærksomhed under anvendelse af et elektrisk værktøj kan forårsage alvorlig personskade.

b) **Brug personligt sikkerhedsudstyr. Bær altid beskyttelsesbriller.** Sikkerhedsudstyr, såsom støvmaske, skridsikre sikkerhedssko, sikkerhedshjelm eller høreværn, brugt når omstændighederne foreskriver det, reducerer omfanget af personskader.

c) **Undgå utilsigtet start. Sørg for, at der er slukket for kontakten, inden værktøjet tilsluttes en strømkilde og/eller batterienhed, samles op eller bæres.** Når elektrisk værktøj bæres med fingeren på kontakten eller tilsluttes, når kontakten er tændt, giver det anledning til ulykker.

d) **Fjern eventuelle justerings- eller skruenøgler, før det elektriske værktøj startes.** En skruenøgle eller anden nøgle, der bliver siddende på en roterende del af elektrisk værktøj, kan give anledning til personskade.

e) **Undlad at række for langt. Hold hele tiden en god fodstilling og balance.** Dette giver bedre kontrol af det elektriske værktøj, når uventede situationer opstår.

f) **Bær hensigtsmæssig påklædning. Bær ikke løst tøj eller smykker. Hold dit hår og tøj væk fra bevægelige dele.** Løstsiddende tøj, smykker eller langt hår kan blive fanget i bevægelige dele.

g) **Hvis der anvendes støvudsugnings- eller støvopsamlingsudstyr, skal dette tilsluttes og anvendes rigtigt.** Anvendelse af støvopsamlingsudstyr kan begrænse farer forårsaget af støv.

h) **Lad ikke erfaringer fra hyppig brug af værktøjer medføre, at du bliver selvtilfreds og ignorerer sikkerhedsprincipperne for værktøjerne.** En skødesløs handling kan forårsage alvorlig skade i en brøkdelt af et sekund.

#### 4) Anvendelse og Vedligeholdelse af Elektrisk Værktøj

a) **Undlad at bruge magt over for det elektriske værktøj. Brug det værktøj, der er bedst egnet til det arbejde, der skal udføres.** Værktøjet vil klare opgaven bedre og mere sikkert med den ydelse, som det er beregnet til.

b) **Undlad at benytte elektrisk værktøj, hvis kontakten ikke tænder og slukker for det.** Alt elektrisk værktøj, der ikke kan kontrolleres med kontakten, er farligt og skal repareres.

c) **Træk stikket ud af stikkontakten og/eller batterienheden, hvis aftagelig, fra det elektriske værktøj, før det elektriske værktøj justeres, dets tilbehør udskiftes, eller det stilles til opbevaring.** Sådanne forebyggende sikkerhedsforanstaltninger mindsker risikoen for, at værktøjet startes utilsigtet.

d) **Opbevar elektrisk værktøj uden for rækkevidde af børn, og tillad ikke personer, som ikke er bekendt med dette elektriske værktøj eller disse instruktioner, at betjene værktøjet.** Elektrisk værktøj er farligt i hænderne på personer, som ikke er instrueret i brugen deraf.

e) **Vedligeholdelse af elektrisk værktøj. Undersøg om bevægelige dele sidder skævt, binder eller er gået itu såvel som andre forhold, der kan påvirke betjeningen af værktøjet.** Hvis det elektriske værktøj er beskadiget, skal

**det repareres før brug.** Mange ulykker er forårsaget af dårligt vedligeholdet værktøj.

f) **Hold skæreværktøj skarpe og rene.** Ordentligt vedligeholdet skæreværktøj med skarpe skærekanter har mindre tilbøjelighed til at binde og er lettere at styre.

g) **Brug elektrisk værktøj, tilbehør, bor, osv. i overensstemmelse med disse instruktioner, idet der tages hensyn til arbejdsforholdene og den opgave, som skal udføres.** Brug af elektrisk værktøj til andre opgaver end dem, det er beregnet til, kan resultere i en farlig situation.

h) **Hold håndtag og håndtagsflader tørre, rene og fri for olie og smørelse.** Glatte håndtag og gribeflader giver ikke mulighed for sikker håndtering og styring af værktøjet i uventede situationer.

## 5) Anvendelse og Vedligeholdelse af Batteri

a) **Må kun genoplades med den oplader, som er angivet af fabrikanten.** En oplader, der er beregnet til en bestemt type batteripakke, kan udgøre en brandrisiko, hvis den bruges med en anden type batteripakke.

b) **Brug kun elektrisk værktøj med de batteripakker, der er beregnet til hver enkelt type.** Brug af andre batteripakker kan skabe risiko for personskade og brand.

c) **Når en batteripakke ikke er i brug, skal den holdes borte fra andre metalgenstande, såsom papirclips, mønter, nøgler, søm, skruer og andre små metalgenstande, der kan danne forbindelse mellem to elektriske kontaktflader.** Kortslutninger mellem batterikontakter kan forårsage forbrænding eller brand.

d) **Hvis en batteripakke udsættes for overlaster, kan der sive væske ud. Undgå kontakt. Hvis væsken berøres ved et tilfælde, skal der skylles med masser af vand. Hvis der kommer væske i øjnene, skal der desuden søges lægehjælp.** Batterivæske kan forårsage irritation eller forbrænding.

e) **Anvend ikke en batteripakke eller et værktøj, der er beskadiget eller ændret.** Beskadigede eller ændrede batterier kan udvise uforudsigelig adfærd og resultere i brand, eksplosion eller risiko for skader.

f) **Udsæt ikke en batteripakke eller et værktøj for ild eller meget varme temperaturer.** Udsættelse for ild eller temperaturer over 130 °C kan medføre en eksplosion.

g) **Følg alle opladningsinstruktionerne og oplad ikke batteripakken eller værktøjet uden for det temperaturområde, der er anført i instruktionerne.** Forkert opladning eller opladning ved temperaturer uden for det specificerede område kan beskadige batteriet og øge risikoen for brand.

## 6) Service

a) **Elektrisk værktøj skal serviceres af en kvalificeret servicetekniker, som udelukkende benytter identiske reservedele.** Derved sikres det, at værktøjets driftssikkerhed opretholdes.

b) **Udfør aldrig service på beskadigede batteripakker.** Service på batteripakker bør kun udføres af producenten eller autoriserede serviceudbydere.

## EKSTRA SPECIELLE SIKKERHEDSREGLER

**Fælles sikkerhedsadvarsler til slibning, stålborstning eller slibeskæring**

a) **Dette elværktøj er beregnet til at fungere som en slibemaskine, stålborste eller afstikkerværktøj. Læs alle**

**sikkerhedsadvarsler, instruktioner, illustrationer og specifikationer, der følger med dette elværktøj.** Manglende overholdelse af alle nedenstående instruktioner kan medføre elektrisk stød, brand og/eller alvorlige kvæstelser.

b) **Det anbefales ikke at polere og slibe med dette elværktøj.** Anden brug end den, elværktøjet er fremstillet til, kan udgøre en fare og forårsage kvæstelser.

c) **Du må ikke ændre dette elværktøj til at fungere på en måde, som ikke er specifikt designet og specificeret af værktøjsfabrikanten.** En sådan ændring kan føre til tab af kontrol og forårsage alvorlig personskade.

d) **Anvend ikke tilbehør, der ikke er specielt designet til værktøjet og anbefalet af producenten.** Blot fordi tilbehøret kan påsættes værktøjet, garanterer det ikke sikker betjening.

e) **Tilbehørets nominelle hastighed skal mindst svare til den maksimale hastighed, der er markeret på elværktøjet.** Tilbehør, der kører hurtigere end dets nominelle hastighed, kan gå itu og flyve væk.

f) **Tilbehørets udvendige diameter og tykkelse skal ligge inden for elværktøjets nominelle kapacitet.** Tilbehør af ukorrekt størrelse kan ikke opbevares eller kontrolleres korrekt.

g) **Dimensionerne på tilbehørets montering skal passe til dimensionerne på monteringsbeslaget på elværktøjet.** Tilbehør, der ikke matcher med el-værktøjets monterede hardware, vil køre ud af balance, vibrere for meget og kan medføre tab af kontrol.

h) **Brug ikke beskadiget tilbehør. Før brug af tilbehør undersøges f.eks. slibehjul for skår og revner, støttepuder for revner eller slid og stålborstefor løse eller revnede tråde. Hvis elværktøjet eller tilbehøret tabes, bør det undersøges for skade, eller der bør monteres ubeskadiget tilbehør. Efter undersøgelse og montering af tilbehør placeres du og tilskuere væk fra tilbehørets rotationsplan, og elværktøjet køres ved maksimal tomgangshastighed i et minut.** Beskadiget tilbehør vil normalt gå i stykker under denne testkørsel.

i) **Brug personlige værnemidler. Afhængig af brugen bør du anvende ansigtsskærm eller beskyttelsesbriller. Hvis det er nødvendigt, skal du anvende støvmaske, hørebekyttelse, handsker og et arbejdsforklæde, der kan modstå småt slibemateriale eller arbejdsemnefragmenter.** Øjenbeskyttelsen skal kunne stoppe flyvende fremmedlegemer, der opstår som følge af de forskellige betjening. Støvmasken eller åndedrætsværnet skal kunne filtrere partikler, der frembringes som følge af din betjening. Forlænget eksponering for høj, intens støj kan forårsage høreskader.

j) **Hold omkringstående på sikker afstand af arbejdsområdet. Folk, der befinder sig i arbejdsområdet, skal anvende personligt beskyttelsesudstyr.** Fragmenter af arbejdsemnet eller ødelagt tilbehør kan flyve afsted og forårsage skade uden for det umiddelbare arbejdsområde.

k) **Hold kun i el-værktøjets isolerede gribeflader, hvis der er risiko for, at skæreværktøjet kommer i kontakt med skjulte ledninger.** Kommer skæreværktøjet i kontakt med en strømførende ledning, kan blotlagte metaldele på el-værktøjet gøres strømførende og give stød til brugeren.

l) **Læg aldrig el-værktøjet fra dig, før tilbehøret er helt stoppet.** Det roterende tilbehør kan gribe fast i overfladen, og du kan miste kontrollen over elværktøjet.

m) **Start ikke elværktøjet, mens du bærer det på dig.** Utsigtet kontakt med det roterende tilbehør kan hænge fast i dit tøj og efterfølgende ind i huden.



- n) **Rengør værktøjets lufthuller med jævne mellemrum.** Motorens ventilator vil trække støv ind i kabinettet, og for megen akkumulering af metalstykker kan udgøre en elektrisk fare.
- o) **Betjen ikke elværktøjet nær brændbare materialer.** Gnister kan antænde disse materialer.
- p) **Anvend ikke tilbehør, der kræver kølevæske.** Brug af vand eller anden kølevæske kan resultere i livsfarligt elektrisk stød.

## YDERLIGERE SIKKERHEDSFORSKRIFTER FOR ALLE OPERATIONER

### Tilbageslag og relaterede advarsler

Tilbageslag er en pludselig reaktion på et fastklemt eller blokeret slibehjul, støttepude, børste eller andet tilbehør. Klemning eller blokering forårsager hurtig blokering af det roterende tilbehør, der gør, at det ukontrollerede elværktøj kører i modsat retning af tilbehørets rotation på det sted, det er fastkørt.

F.eks. hvis et slibehjul er fastklemt eller blokeret af arbejdsemnet, kan kanten af hjulet, der er på vej ind i det spidse punkt, grave sig ind i overfladen på materialet og forårsage, at hjulet arbejder sig ud eller falder ud. Hjulet kan enten gå imod eller væk fra operatøren, afhængigt af hjulets bevægelsesretning ved fastklemningspunktet. Slibehjul kan også gå i stykker under disse forhold.

Et tilbageslag opstår som følge af forkert brug eller ved misbrug af værktøjet. Det kan undgås ved at følge nedenstående forholdsregler:

- a) **Hold godt fast om elværktøjet, og placer kroppen og armen, så du kan modstå tilbageslagskraften. Anvend altid ekstrahåndtaget, hvis det medfølger, for maksimal kontrol over tilbageslag eller momentreaktion under opstart.** Operatøren kan kontrollere momentreaktioner eller tilbageslagets styrke, hvis der tages korrekte forholdsregler.
- b) **Anbring aldrig hånden nær det roterende tilbehør.** Tilbehøret kan slå tilbage over din hånd.
- c) **Placer ikke kroppen i området, hvor elværktøjet bevæger sig hen, hvis der opstår tilbageslag.** Tilbageslag vil drive værktøjet frem i den modsatte retning af hjulets bevægelse ved blokeringspunktet.
- d) **Vær særlig opmærksom ved arbejde på hjørner, skarpe kanter osv. Undgå at tilbehøret hopper eller blokeres.** Hjørner, skarpe kanter eller bump har en tendens til at blokere det roterende tilbehør og kan forårsage mangel på kontrol eller tilbageslag.
- e) **Fastgør ikke en savkæde, en træskæreklinge, et segmenteret diamanthjul med et perifert mellemrum på over 10 mm eller et savblad medtænder.** Sådanne klinger forårsager ofte tilbageslag og mangel på kontrol.

### Sikkerhedsadvarsler, der er specifikke for slibnings- og afskæringsfunktioner

- a) **Anvend kun skivetyper, der er anbefalet til dit elværktøj og den specifikke skærm, som er designet til den valgte skive.** Hjul, der ikke er fremstillet til værktøjet, kan ikke afskærmes korrekt og er usikre.
- b) **Slibeflader på hjul med forsænket midterdel skal monteres under skærmkantens flade.** Et hjul, der ikke er monteret korrekt, og som projekteres gennem fladen på kanten af beskyttelsesskærmen, kan ikke beskyttes tilstrækkeligt.
- c) **Skærmen skal fastgøres sikkert til elværktøjet og placeres, så mindst muligt af hjulet blotlægges**

**mod brugeren for at opnå maksimale sikkerhed.**

Beskyttelsesskærmen hjælper med til at beskytte operatøren mod hjulfragmenter og utilsigtet kontakt med hjulet og gnister, som kan antænde tøjet.

d) **Hjul må kun benyttes til anbefalede anvendelser.**

**Eksempelvis: slib ikke med siden af afskæringshjulet.**

**Slibeskæringshjul er tilsigtet perifer slibning.** Sidekraft på disse hjul kan ødelægge dem.

e) **Brug altid ubeskadigede hjulflanger, der har korrekt størrelse og form til det valgte hjul. Korrekte hjulflanger støtter hjulet og reducerer dermed muligheden for hjulskade.** Flanger til skærehjul kan være forskellige fra slibehjulsflanger.

f) **Brug ikke slidte hjul fra større elværktøjer.** Hjul, der er beregnet til større elværktøjer, er ikke egnet til det lille værktøjs høje hastighed og kan sprænges.

g) **Når du bruger hjul med dobbelt anvendelse, skal du altid bruge den korrekte beskyttelsesskærm til den anvendelse, der skal udføres.** Hvis der ikke anvendes den korrekte afskærmning, kan det være, at den ønskede afskærmning ikke opnås, hvilket kan føre til alvorlig personskade.

### Ekstra sikkerhedsadvarsler, der er specifikke for afskæringsfunktioner

- a) **Bloker ikke afskæringshjulet, og tryk ikke for kraftigt. Forsøg ikke at foretage et for dybt snit.** Overbelastning af hjulet øger belastningen og følsomheden for drejning eller binding af hjulet i snittet og muligheden for tilbageslag eller hjulskade.
- b) **Placer ikke kroppen på linje med eller bag det roterende hjul.** Når hjulet bevæger sig væk fra kroppen, kan det mulige tilbageslag drive hjulet og elværktøjet direkte mod dig.
- c) **Når hjulet er fastklemt, eller når du afbryder et snit af en eller anden grund, skal du slukke for elværktøjet og holde det ubevægeligt, indtil hjulet stopper helt. Forsøg aldrig at fjerne hjulet fra snittet, mens hjulet er i bevægelse, da der ellers kan forekomme et tilbageslag.** Find ud af, hvorfor hjulet har sat sig fast, og træf passende forholdsregler, så det ikke kan ske igen.
- d) **Genstart ikke snittet i arbejdsemnet. Lad hjulet nå fuld hastighed og sæt det derefter forsigtigt ind i snittet.** Hjulet kan eventuelt binde, arbejde sig ud af arbejdsemnet eller forårsage tilbageslag, hvis elværktøjet startes i arbejdsemnet.
- e) **Støttepaneler eller andet arbejdsemne af overdreven størrelse for at minimere risikoen for hjulfastklemning og tilbageslag. Store arbejdsemner har en tendens til at synke under deres egen vægt.** Arbejdsemnet skal afstøttes på begge sider af hjulet, både i nærheden af skærelinjen og ved arbejdsemnets kant.
- f) **Vær især forsigtig, hvis der skal udføres et "lommensnit" i et uoverskueligt område, f.eks. i en eksisterende væg.** Hjulet, der skal dykke ned, kan skære gas- eller vandrør, elektriske ledninger eller genstande, der kan forårsage tilbageslag.
- g) **Forsøg ikke at foretage kurvet skæring.** Overbelastning af diamanthjulet øger belastningen og følsomheden for drejning eller binding af diamanthjulet i snittet og muligheden for tilbageslag eller hjulskade, som kan føre til alvorlig personskade.

## Yderligere sikkerhedsvejledninger for slibning med slibepapir

a) **Brug slibepapir af den rette størrelse. Følg producentens anbefalinger angående valg af slibepapir.** Slibepapir, der går ud over slibepuden, udgør en fare for flænsning og kan forårsage blokering eller flænsning af disken eller tilbageslag.

## Yderligere sikkerhedsvejledninger for stålborstning

a) **Vær opmærksom på, at ståltråde slynges ud af børsten selv under almindelig funktion. Overbelast ikke ståltrådene ved at lægge for meget tryk på børsten.** Stålhårene kan nemt trænge gennem tyndt tøj og/eller hud.

b) **Hvis der anbefales en skærm til stålborstning, må tråd hjulet eller -børsten og skærmen ikke kunne forstyrre hinanden.** Stålhjul eller børster kan udvides i diameter pga. af arbejds- og centrifugale kræfter.

## Restrisici

På trods af overholdelsen af de relevante sikkerhedsregler og brug af sikkerhedsudstyr kan visse restrisici ikke undgås. Disse omfatter:

- Hørenedsættelse.
- Risiko for personskade som følge af flyvende partikler.
- Risiko for forbrænding ved at røre ved tilbehør, der bliver varmt under betjening.
- Risiko for personskade som følge af forlænget brug.

## GEM DISSE INSTRUKTIONER

### Batteritype

Disse batteripakker kan bruges:

Batteri	(kg)
DCB546	1,08
DCB547/G	1,46
DCB548	1,46
DCB549	2,12

Se afsnittet batteri-/opladervejledningen for yderligere oplysninger.

### Pakkens indhold

Pakken indeholder:

- 1 Vinkelsliber
- 1 125 mm beskyttelsesskærm (type B)
- 1 125 mm beskyttelsesskærm (type A)
- 1 Sidehåndtag
- 1 Sekskantnøgle
- 2 Li-ion batteripakke (T2 og X2 modeller)
- 1 Li-Ion- batteripakke (modellerne C1, D1, L1, M1, P1, S1, T1, X1, Y1)
- 2 Li-Ion-pakker (modellerne C2, D2, L2, M2, P2, S2, T2, X2, Y2)
- 3 Li-Ion-pakker (modellerne C3, D3, L3, M3, P3, S3, T3, X3, Y3)
- 1 Betjeningsvejledning

**BEMÆRK:** Batteripakker, opladere og æsker følger ikke med N-modeller. Batteripakker og opladere følger ikke med NT-modeller. B-modeller indeholder Bluetooth®-batteripakker.

**BEMÆRK:** Bluetooth® mærket og logoerne er registrerede varemærker tilhørende Bluetooth®, SIG, Inc. og enhver form for brug af disse mærker af DEWALT er under licens. Andre varemærker og handelsnavne tilhører deres respektive ejere.

• Kontroller for eventuelle skader på værktøjet, dele og tilbehør, der kan være opstået under transport.

• Tag dig god tid til grundigt at læse og forstå denne brugsanvisning før brug.

## Piktogrammer på værktøjet

Følgende piktogrammer findes på værktøjet:



Læs betjeningsvejledningen før brug.



Bær høreværn.



Bær øjenværn.



Skal altid betjenes med to hænder.



Anvend ikke beskyttelsesskærmen til afskæringsopgaver.

## Datokodeposition (Fig. E)

Produktionsdatokoden **25** består af et 4-cifret år efterfulgt af en 2-cifret uge og forlænges af en 2-cifret fabrikskode.

## Beskrivelse (Fig. A)

**▲ ADVARSEL:** Du skal aldrig modificere elværktøjet eller dele af det. Det kan medføre skade eller personskade.

- 1 Udløserkontakt
- 2 Startspærregreb
- 3 Spindellåseknap
- 4 Spindel
- 5 Ekstrahåndtag
- 6 125 mm beskyttelsesskærm (type B)
- 7 Beskyttelsesskærmens udløsergreb
- 8 Batteripakke
- 9 Batteriudløserknap
- 10 Primært håndtag
- 11 Dobbelt udløserkontakt

## Tilsigtet anvendelse

Din ledningsfri vinkelsliber er konstrueret til professionel DCG418SHD skæring, slibning og opgaver med stålborste.

**MÅ IKKE** anvendes under våde forhold eller i nærheden af brændbare væsker eller gasser.

Denne ledningsfrie vinkelsliber er et professionelt elværktøj.

**BØRN** må ikke komme i kontakt med/røre ved værktøjet. Uerfarne brugere må ikke anvende dette værktøj uden opsyn.

• **Små børn og svagelige personer.** Dette værktøj er ikke beregnet til at blive brugt af små børn eller svagelige personer uden opsyn.

• Dette produkt er ikke beregnet til at blive brugt af personer (inklusive børn) med nedsatte fysiske, sensoriske eller mentale evner, eller som mangler erfaring, kendskab eller færdigheder, medmindre de er under opsyn af en person, der er ansvarlig for deres sikkerhed. Børn må aldrig efterlades alene med dette produkt.

## SAMLING OG JUSTERINGER

**▲ ADVARSEL:** For at nedsætte risikoen for alvorlig personskade skal du slå værktøjet fra og frakoble batteripakken inden du foretager eventuelle justeringer eller fjerner/installerer fastgørelser eller tilbehør. En utilsigtet start kan forårsage kvæstelser.

**▲ ADVARSEL:** Anvend kun DEWALT batterier og opladere.

### Funktioner

#### E-Switch Protection™

ON/OFF-kontakterne har en udløserfunktion ved manglende strøm. I tilfælde af en uventet nedlukning, eller når der isættes et batteri, skal kontakterne slippes, og opstartssekvensen skal udføres for at genstarte værktøjet.

#### E-Clutch™

Denne enhed er udstyret med en E-Clutch™ (elektronisk kobling), som i tilfælde af en begivenhed med høj belastning slukker for enheden for at reducere reaktionsmomentet for brugeren. Der skal tændes og slukkes for kontakten (slå til og fra) for at genstarte værktøjet.

#### Kickback Brake™

Når en blokering-, opstoppen- eller fastsættelseshændelse registreres, aktiveres den elektroniske bremse med maksimal kraft for hurtigt at stoppe hjulet, reducere vinkelsliberens bevægelse og slukke for vinkelsliberen. Afbryderen skal skiftes (tændes og slukkes) for at genstarte værktøjet.

#### Power-OFF™ overbelastningsbeskyttelse

Motorens strømforsyning vil blive reduceret i tilfælde af overbelastning af motoren. Med fortsat overbelastning af motoren vil værktøjet slå fra. Der skal tændes og slukkes for kontakten (slå til og fra) for at genstarte værktøjet. Værktøjet vil slå fra, hver gang den aktuelle belastning når den aktuelle overbelastningsværdi (motorens sammenbrændingspunkt). Hvis der fortsat er nedlukninger på grund af overbelastning, skal du anvende mindre kraft/vægt på værktøjet, indtil værktøjet virker uden aktivering af overbelastningen.

#### Elektronisk blød start

Denne funktion begrænser den indledende opstartshastighed, så værktøjet kan opbygge fuld hastighed gradvist over en periode på 1 sekund.

#### Isætning og udtagning af batteripakke fra værktøjet (Fig. B)

**BEMÆRK:** Kontrollér, at din batteripakke **8** er helt opladet.

#### Sådan installeres batteripakken i værktøjets håndtag

1. Batteripakken skal udrettes ift. skinnerne inde i værktøjets håndtag (Fig. B).
2. Skub det ind i håndtaget, indtil batteripakken sidder godt fast i værktøjet og sørg for at du hører, at den klikker på plads.

#### Sådan fjernes batteripakken fra værktøjet

1. Tryk på batteriets udløserknop **9** og træk batteripakken ud af værktøjets håndtag med en fast bevægelse.
2. Isæt batteripakken i opladeren.

#### Batteripakker til indikator (Fig. B)

Nogle DEWALT batteripakker har en indikatormåler, som består af tre grønne LED-lamper, der angiver det resterende opladningsniveau i batteripakken.

Du aktiverer indikatoren ved at trykke på og holde indikatorknappen **26** nede. En kombination af de tre grønne LED lamper vil lyse og angive niveauet for den resterende opladning. Når niveauet for opladning i batteriet ligger under den brugbare grænse, lyser indikatoren ikke, og batteriet skal genoplades.

**BEMÆRK:** Indikatoren indikerer blot den resterende opladning i batteripakken. Den angiver ikke værktøjets funktionalitet og varierer afhængigt af produktkomponenter, temperatur og slutbrugeranvendelse.

#### Montering af ekstrahåndtag (Fig. A, C)

**▲ ADVARSEL:** Dette håndtag **SKAL TIL ENHVER TID**

**BRUGES til at opretholde fuldstændig kontrol over værktøjet.** Sørg altid for, at håndtaget er stramt.

Placer ekstrahåndtaget **5** i et af de gevindskårne monteringshuller **12** på gearkassen med den dobbelte udløserkontakt **11** mod værktøjets front. Skru ekstrahåndtaget godt fast på værktøjet med knappen til stramning af sidehåndtaget **13**.

#### Beskyttelsesskærme

**▲ FORSIGTIG:** Beskyttelsesskærme skal bruges sammen med alle slibehjul, skærehjul, slibestøttehjul, stålborster og stålhjul. Værktøjet må kun bruges uden beskyttelsesskærm til slibning med konventionelle slibehjul. Se **Tilbehørstabellen** for at se de beskyttelsesskærme, der leveres sammen med enheden. Nogle opgaver kan kræves indkøb af en korrekt beskyttelsesskærm fra din lokale forhandler eller autoriserede servicecenter.

**BEMÆRK:** Kantslibning og -skæring kan udføres med type 27 hjul designet og specificeret til dette formål; 1/4" (6,35 mm) tykke hjul er konstrueret til overfladeslibning mens producentens label for tyndere type 27 hjul skal undersøges for at se, om de kan bruges til overfladeslibning eller kun til kantslibning/-skæring. En type A beskyttelsesskærm skal bruges til alle hjul, hvor overfladeslibning er forbudt. Skæring kan også udføres ved hjælp af et type 1/41 hjul og en type A beskyttelsesskærm.

**BEMÆRK:** Se **Tilbehørsskemaet** for at vælge den rigtige beskyttelsesskærms-/tilbehørskombination.

#### Montering og fjernelse af hjulafskærmning (Fig. D, E, I)

**▲ FORSIGTIG:** Beskyttelsesskærme skal bruges sammen med alle slibehjul, afskæringshjul, slibestøttehjul, stålborster og stålhjul. Værktøjet må kun bruges uden beskyttelsesskærm til slibning med konventionelle slibehjul. Nogle DEWALT-modeller er forsynet med en beskyttelsesskærm beregnet til brug med nedtrykte centerhjul (type 27) og slibehjul med nav (type 27). Den samme beskyttelsesanordning er beregnet til brug med slibeklapskiver (type 27 og 29) og trådborster. Slibning og skæring med andre slibehjul end type 27 og 29 kræver andre tilbehørsbeskyttere, der ikke kommer med værktøjet. Monteringsvejledning til disse tilbehørsbeskyttere er inkluderet i tilbehørspakken.

#### Justeringsmuligheder

For justering af beskyttelsesskærmen aktiverer beskyttelsesskærmens udløsergreb **7** et af justeringshullerne **14** på beskyttelsesskærmens krave ved hjælp af en skraldefunktion. Din slibemaskine tilbyder to muligheder for denne justering.

• **One-touch™:** I denne position hælder den aktiverede overflade og vil fortsætte til det næste justeringshjul, når



beskyttelsesskærmen drejes i urets retning (spindel vender mod bruger), men låser selv i retning mod uret.

• **Two-touch™:** I denne position er den aktiverede overflade er lige og kvadratisk. Den vil IKKE fortsætte til det næste justeringshul, undtagen hvis der trykkes på beskyttelsesskærmens udløserhåndgreb, og det holdes, mens beskyttelsesskærmen samtidig drejes enten i retning med uret eller mod uret (spindel vender mod bruger).

### Indstilling af justeringsmuligheder for beskyttelsesskærmen

Sådan justerer du beskyttelsesskærmens udløsergreb 7 til den ønskede justeringsmulighed:

1. Fjern skruen 15 ved hjælp af et T20 bor.
2. Fjern beskyttelsesskærmens udløsergreb og bemærk fjederpositionen. Vælg enden af grebet til den ønskede justeringsmulighed. One-touch™ vil bruge den skrånende ende af grebet 7 til at aktivere justeringshullerne 14 på beskyttelsesskærmens krave. Two-touch™ vil bruge den kvadratiske ende til at aktivere justeringshullerne 14 på beskyttelsesskærmens krave.
3. Udskift grebet, anbring den valgte ende under fjederen 16. Kontroller at grebet har ordentlig kontakt med fjederen.
4. Sæt skruen på plads og spænd den til 2,0–3,0 Nm. Sørg for korrekt installation med fjederreturfunktion ved at trykke beskyttelsesskærmens udløsergreb 7 ned.

### Montering af beskyttelsesskærm (Fig. E)

▲ **FORSIGTIG:** Før montering af beskyttelsesskærm kontroller at skruen, grebet og fjederen er korrekt monteret før beskyttelsesskærmen monteres.

1. Med spindlen vendende mod operatøren, tryk på og hold beskyttelsesskærmens udløsergreb 7.
2. Ret øsknerne 17 på beskyttelsesskærmen ind efter kærverne 18 på gearkassen.
3. Skub beskyttelsesskærmen ned, indtil beskyttelsesskærmens øskner aktiveres og drejer dem i rillen på gearkassenavet. Slip beskyttelsesskærmens udløsergreb.
4. Sådan placeres beskyttelsesskærmen:

**One-touch™:** Drej beskyttelsesskærmen med uret i den ønskede arbejdsposition. Tryk på og hold beskyttelsesskærmens udløsergreb 7 for at dreje beskyttelsesskærmen i retning mod uret.

**Two-touch™:** Tryk på og hold beskyttelsesskærmens udløsergreb 7. Drej beskyttelsesskærmen med uret eller mod uret i den ønskede arbejdsposition.

**BEMÆRK:** Selve beskyttelsesskærmen skal anbringes mellem spindlen og brugeren for at yde maksimal beskyttelse til brugeren. Beskyttelsesskærmens udløsergreb skal falde i hak i et af justeringshullerne 14 på beskyttelsesskærmens krave. Dette sikrer, at beskyttelsesskærmen sidder fast.

5. Du fjerner beskyttelsesskærmen ved at følge trinene 1-3 af disse instruktioner i omvendt rækkefølge.

### Montering af lukket (type A) beskyttelsesskærm (Fig. I)

1. Åbn beskyttelsesskærmens udløsergreb 7, og ret øsknerne 17 på beskyttelsesskærmen ind efter kærvene på gearkassen 18. Dette vil rette øsknerne ind efter kærvene på gearkassedækslet. Anbring beskyttelsesskærmen, så den vender bagud.
2. Skub beskyttelsesskærmen ned, indtil beskyttelsesskærmens øskner aktiveres og drejer frit i rillen på gearkassenavet.

3. Drej beskyttelsesskærmen 6 i den ønskede arbejdsposition. Selve beskyttelsesskærmen skal anbringes mellem spindlen og brugeren for at yde maksimal beskyttelse til brugeren.
4. Luk låsen på beskyttelsesskærmen for at sikre beskyttelsesskærmen på gearkassedækslet. Du bør ikke kunne dreje beskyttelsesskærmen manuelt, når låsen er i lukket position. Betjen ikke slibemaskinen med en løs beskyttelsesskærmen eller klemmegreb i åben position.

5. Du demonterer beskyttelsesskærmen ved at åbne beskyttelsesskærmlåsen, dreje beskyttelsesskærmen, så pilene sidder ud for hinanden og trække beskyttelsesskærmen op.

**BEMÆRK:** Beskyttelsesskærmen er på forhånd indstillet fra fabrikken til diameteren på gearkassenavet. Hvis beskyttelsesskærmen bliver løs efter et stykke tid, spænd indstillingskruen 15 med klemmegrebet i lukket position med beskyttelsesskærmen installeret på værktøjet.

**BEMÆRK:** For at nedsætte risikoen for beskadigelse af værktøjet, spænd ikke indstillingskruen 15 med klemmegrebet i åben position. Det kan forårsage skjult beskadigelse af beskyttelsesskærmen eller monteringsnavet.

### Flanger og hjul

▲ **ADVARSEL:** For at nedsætte risikoen for alvorlig personskade skal du slå enheden fra og fjerne batteripakken inden du foretager eventuelle justeringer eller fjerner/installerer fastgørelser eller tilbehør. En utilsigtet start kan forårsage personskade.

### Montering af hjul uden nav (Fig. A, F)

▲ **ADVARSEL:** Hvis flangerne og/eller hjulet ikke er placeret korrekt, kan det føre til alvorlig skade (eller beskadigelse af værktøjet eller hjulet).

▲ **FORSIGTIG:** Inkluderede flanger skal anvendes med Type 27 nedtrykket midte slibehjul, Type 27/42 nedtrykket midte skærehjul og type 1/41 slibende skærehjul. Se tilbehørsskemaet for yderligere oplysninger.

▲ **ADVARSEL:** En lukket beskyttelsesskærm ved tosidet skærehjul er påkrævet, når der anvendes slibende skærehjul eller diamantdækkede skærehjul.

▲ **ADVARSEL:** Anvendelse af en beskadiget flange eller beskyttelsesskærm eller undladelse af at bruge en korrekt flange og beskyttelsesskærm kan resultere i skader på grund af hjulbrud og hjulkontakt. Se tilbehørsskemaet for yderligere oplysninger. Nedtrykket midte Type 27 slibeskiver skal anvendes med medfølgende flanger.

1. Anbring værktøjet på et bord med beskyttelsesskærm opad.
2. Installér støtteflangen 19 på spindlen 4 med den forhøjede midte (pilot) vendende imod hjulet. Tryk støtteflangen på plads.
3. Anbring hjulet 20 imod støtteflangen, idet du centrerer hjulet på støtteflangens forhøjede midte (pilot).
4. Mens du trykker spindellåsknappen ned og med de sekskantede fordybninger vendende væk fra hjulet, trækkes låseflangen 21 på spindlen, så øsknerne går i indgreb i de to riller i spindlen.
5. Mens du trykker spindellåsknappen ned, skal du stramme låseflangen 21 med hænderne eller ved hjælp af den medfølgende skruenøgle. (Anvend kun en låseflange, hvis den er i perfekt stand.) Se **Tilbehørstabellen** for oplysninger om flangen.
6. Du fjerner hjulet i omvendt rækkefølge.

## Montering af slibestøtteskiver (Fig. A, G)

**▲ ADVARSEL:** Brug kun støtteskiver, der er klassificeret til mindst lig med den nominelle hastighed, der er markeret på værktøjet.

**▲ ADVARSEL:** Hvis klemmemøtrikken og/eller hjulet ikke er placeret korrekt, kan det føre til alvorlig skade (eller beskadigelse af værktøjet eller hjulet).

**▲ ADVARSEL:** Den korrekte beskyttelsesskærm skal geninstalleres for slibehjul, skærehjul, slibestøttehjul, stålborste eller stålhjulsovgaver, efter at slibeopgaverne er afsluttede.

**BEMÆRK:** Anvendelse af en beskyttelsesskærm med slibningsskiver, der bruger støtteskiver, ofte kaldet fiberharpiksskiver, er ikke nødvendig. Da en beskyttelsesskærm ikke er nødvendig til dette tilbehør, er det muligt, at en beskyttelsesskærm ikke passer korrekt, hvis den anvendes.

1. Anbring eller skær et passende støtteskivegevind **22** på spindlen.
2. Anbring slibeskiven **23** på støtteskiven.
3. Mens spindellåseknappen **3**, trykkes ned, skal der skæres en klemmemøtrikgevind **24** på spindlen, og den forhøjede midte på klemmemøtrikken føres ind i midten af slibeskiven og støtteskiven.
4. Spænd klemmemøtrikken manuelt. Tryk derefter spindellåseknappen ned, mens slibeskiven drejes, indtil slibeskiven og klemmemøtrikken er tætsiddende.
5. Du demonterer hjulet ved at tage fat i og dreje støtteskiven og slibeskiven, mens du trykker på spindellåseknappen.

## Montering og demontering af navhjul (Fig. H)

Navhjul installeres direkte på spindlen. Tilbehørsgevindet skal matche spindelgevindet.

1. Fjern støtteflangen ved at trække den væk fra værktøjet.
2. Skru hjulet på spindlen **4** med hånden.
3. Tryk spindellåseknappen **3** ned og brug en skruenøgle til at spænde hjulnavet.
4. Du demonterer hjulet i omvendt rækkefølge.

**BEMÆRK:** Hvis du undlader at sætte hjulet korrekt på før værktøjet drejes, kan værktøjet eller hjulet blive beskadiget.

## Montering af stålkopborster og stålhjul (Fig. A)

**▲ ADVARSEL:** Hvis børsten/hjulet ikke er placeret korrekt, kan det føre til alvorlig skade (eller beskadigelse af værktøjet eller hjulet).

**▲ FORSIGTIG:** Du nedsætter risikoen for personskade ved at bære arbejdshandsker, når du arbejder med stålborster og -hjul. De kan blive skarpe.

**▲ FORSIGTIG:** For at nedsætte risikoen for at beskadige værktøjet, må hjul eller børste ikke røre ved beskyttelsesskærmen, når den er monteret eller når den er i brug. Det kan forårsage skjult beskadigelse af udstyret og ledninger kan sprænges fra udstyrshjul eller kop.

Stålkopborster eller stålhjul installeres direkte på den gevindskårne spindel uden brug af flanger. Brug kun stålborster eller -hjul, der er forsynet med et gevindskåret M14 nav. Dette udstyr kan købes hos din lokale forhandler eller hos et autoriseret servicecenter.

1. Anbring værktøjet på et bord med beskyttelsesskærm opad.
2. Skru hjulet på spindlen **4** med hånden.
3. Tryk spindellåseknappen **3** ned og brug en skruenøgle på stålhjulnavet eller -børsten til at spænde hjulet.

4. Du fjerner hjulet i omvendt rækkefølge.

**BEMÆRK:** Du nedsætter risikoen for beskadigelse af værktøjet ved at anbringe hjulnavet korrekt, før du tænder for værktøjet.

## Før brugen

- Monter beskyttelsesskærmen og den rette skive eller hjul. Brug ikke skiver eller hjul, der er meget slidte.
- Sørg for, at støtteflangen og den gevindskårne låseflange er monteret korrekt. Følg de instruktioner, der findes i **Tilbehørstabelen**.
- Sørg for, at skiven eller hjulet drejer i retning af pilene på tilbehøret og værktøjet.
- Brug ikke beskadiget tilbehør. Før brug af tilbehør undersøges f.eks. slibehjul for skår og revner, støttepuder for revner eller slid og stålborste for løse eller revnede tråde. Hvis elværktøjet eller tilbehøret tabes, bør det undersøges for skade, eller der bør monteres ubeskadiget tilbehør. Efter undersøgelse og montering af tilbehør placeres du og tilskuere væk fra tilbehørets rotationsplan, og elværktøjet køres ved maksimal tomgangshastighed i et minut. Beskadiget tilbehør vil normalt gå i stykker under denne testkørsel.

## BETJENING

### Brugsvejledning

**▲ ADVARSEL:** Overhold altid sikkerhedsvejledningen og de gældende regler.

**▲ ADVARSEL:** For at reducere risikoen for personskade, sluk og tag batteripakken af, inden der foretages justeringer eller afmontering/installation af udstyr eller tilbehør. Utilsigtet start kan medføre kvæstelser.

### Korrekt håndposition (Fig. J)

**▲ ADVARSEL:** For at reducere risikoen for alvorlig personskade, skal du **ALTID** anvende den rette håndposition som vist.

**▲ ADVARSEL:** For at reducere risikoen for alvorlig personskade skal du **ALTID** holde godt fast i tilfælde af en pludselig reaktion. Korrekt håndposition kræver en hånd på hovedhåndtaget **10** og den anden hånd på ekstrahåndtaget **5**, som vist i Fig. J.

### Udløserkontakt og den dobbelte udløserkontakt (Fig. A)

**▲ ADVARSEL:** Før du anvender værktøjet, skal du sikre, at ekstrahåndtaget sidder godt fast.

**▲ ADVARSEL:** Hold godt fast på ekstrahåndtaget og værktøjets krop for at have kontrol over værktøjet ved opstart og under brug, indtil hjulet eller tilbehøret holder op med at dreje. Sørg for, at hjulet står helt stille, før du lægger værktøjet fra dig.

1. For at tænde for værktøjet skal du først trykke og holde den dobbelte udløserkontakt **11**, skubbe startspærregrebet **2** mod enden af værktøjet og derefter trykke på udløserkontakten **1**. Værktøjet vil køre, mens der trykkes på begge kontakter.
2. Sluk for værktøjet ved at slippe en af kontakterne.
3. Værktøjet genstarter ikke igen, før begge kontakter slippes, og opstartssekvensen gentages.
4. Hvis udløserkontakten ikke aktiveres inden for 2 sekunder efter den dobbelte udløserkontakt, starter slibemaskinen ikke, og sekvensen skal gentages.



## Finjustering/grejusteringstimere (Fig. A)

Hvis kun en af kontakterne, udløserkontakten ❶ eller den dobbelte udløserkontakt ❶❶, slippes, mens værktøjet kører, kan værktøjet genstartes, hvis den trykkes ned igen inden for 1 sekund. Der forekommer normal bremsning, når kontakten slippes.

**▲ ADVARSEL:** Lad værktøjet nå fuld hastighed, for det rører arbejdsoverfladen. Løft værktøjet fra arbejdsoverfladen, før du slukker for værktøjet.

**BEMÆRK:** Dette værktøj kan ikke låse udløserkontakten i ON positionen og må aldrig låses ON på nogen som helst måde.

## Spindellås (Fig. A)

Spindellåseknappen ❸ er at forhindre spindlen i at dreje, når der monteres eller fjernes hjul. Betjen kun spindellåsen, når der er slukket for værktøjet, batteriet er taget ud, og værktøjet står helt stille.

**BEMÆRK:** For at reducere risikoen for skade på værktøjet, bør du ikke aktivere spindellåsen, mens værktøjet kører. Det kan resultere i skade på værktøjet, og påsat tilbehør kan falde af og eventuelt forårsage personskade.

For at aktivere låsen skal du trykke på spindellåseknappen og dreje spindelen, indtil du ikke kan dreje den længere.

## Overflade- slibning, Slibning og stålborstning (Fig. K)

**▲ FORSIGTIG:** Brug altid den korrekte beskyttelseskærm ifølge instruktionerne i denne vejledning.

Sådan udføres arbejde på et arbejdsemnes overflade:

1. Lad værktøjet nå fuld hastighed, for det rører arbejdsoverfladen.
2. Anvend minimum tryk på arbejdsoverfladen og lad værktøjet køre ved høj hastighed. Hastigheden ved fjernelse af materiale er højest, når værktøjet kører med høj hastighed.
3. Oprethold en passende vinkel mellem værktøjet og arbejdsoverfladen. Se skemaet i henhold til speciel funktion.

Funktion	Vinkel $\sphericalangle$
Slibning	20°-30°
Slibning med flapskive	5°-10°
Slibning med støtteskive	5°-15°
Stålborstning	5°-10°

4. Oprethold kontakt mellem kanten af hjulet og arbejdsoverfladen.
  - Hvis der slibes, slibes med klapskiver eller der foretages stålborstning skal værktøjet bevæges kontinuerligt i en fremadrettet og tilbagegående bevægelse for at undgå at skabe udhulninger i arbejdsoverfladen.
  - Hvis slibning med en støtteskive, flyt hele tiden værktøjet i en lige linje for at forhindre afbrænding og hvirvlen af arbejdsoverfladen.

**BEMÆRK:** Hvis du lader værktøjet hvile på arbejdsoverfladen uden bevægelse, vil det beskadige arbejdsemnet.

5. Løft værktøjet fra arbejdsoverfladen, før du slukker for værktøjet. Lad værktøjet stoppe med at rotere, før det lægges ned.

**▲ FORSIGTIG:** Vær ekstra omhyggelig, når du arbejder over et hjørne, da du kan opleve en pludselig og hurtig bevægelse fra slibemaskinen.

## Forholdsregler der skal tages under arbejde på et lakeret emne

1. Slibning eller stålborstning af lead based paint is NOT RECOMMENDED vanwege de moeilijkheid om het verontreinigde stof te beheersen. Børn og gravide kvinder er udsat for den største risiko for blyforgiftning.
2. Da det kan være vanskeligt at finde ud af, hvorvidt en maling indeholder bly uden en kemisk analyse, anbefaler vi de følgende forholdsregler ved slibning af alle malinger:

### Personlig sikkerhed

1. Ingen børn eller gravide kvinder må opholde sig i arbejdsområdet, når der foretages slibning eller stålborstning af maling, før al rengøring er afsluttet.
2. Alle personer, som kommer ind i arbejdsområder, skal bære en støvmaske eller en respirator. Filteret skal udskiftes dagligt, eller når bæreren har svært ved at trække vejret.
 

**BEMÆRK:** Du bør udelukkende anvende støvmasker, der er beregnet til arbejde med blybaseret malingsstøv og dampe. Almindelige malingsmasker tilbyder ikke denne beskyttelse. Find den korrekte godkendte støvmaske hos din forhandler.
3. Der bør IKKE SPISES, DRIKKES eller RYGES i arbejdsområdet for at undgå at indtage forurenede malingspartikler. Arbejdere skal vaske sig og rydde op, FØR de spiser, drikker eller ryger. Der må ikke efterlades føde-, drikke- eller tobaksvarer i arbejdsområdet, hvor der kan falde støv på dem.

### Miljømæssig sikkerhed

1. Maling skal fjernes på en sådan måde, at mængden af genereret støv minimeres.
2. Områder, hvor der foregår fjernelse af maling, skal forsegles med plastiktildækninger på 4 mils tykkelse.
3. Slibning skal foregå på en sådan måde, at sporing af malingsstøv uden for arbejdsområdet reduceres.

### Rengøring og bortskaffelse

1. Alle overflader i arbejdsområdet skal støvsuges og rengøres grundigt hver dag, mens slibningen foregår. Støvsugerfilterposer skal hyppigt udskiftes.
2. Plastikklude skal samles sammen og bortskaffes sammen med alle støvskår eller andre bortskaffelsesrester. De skal anbringes i forseglede affaldsbeholdere og bortskaffes ved almindelig afhentning af skrald. Under rengøring skal børn og gravide kvinder holdes på afstand af arbejdsområdet.
3. Al legetøj, vaskbare møbler og redskaber, der bruges af børn, skal vaskes omhyggeligt, før de bruges igen.

## Kantslibning og -skæring (Fig. L)

**▲ ADVARSEL:** Anvend ikke kantslibnings-/skæringshjul til overfladeslibningsopgaver, fordi disse hjul ikke er designet til de sidetryk, som opstår med overfladeslibning. Resultatet kan blive brud på hjulet og personskade.

**▲ FORSIGTIG:** De hjul, der bruges til kantslibning og -skæring kan knække eller få tilbageslag, hvis de bøjes eller vrides, når værktøjet bruges. Ved alle kantslibnings-/skærearbejder skal den åbne side på beskyttelseskærmen være anbragt på afstand af brugeren.

**BEMÆRK:** Kantslibning-/skæring med en type 27 skive skal begrænses til fladskæring og udskæring mindre end 13 mm i dybden, når hjulet er nyt. Reducer dybden af skæringen/udskæringen i takt med nedslidningen af hjulets radius. Se

**Oversigt over anvendelsesområde for tilbehør og beskyttelsesanordninger** for flere oplysninger. Kantslibning/-skæring med en type 41 skive kræver brug af en type A beskyttelsesskærm.

1. Lad værktøjet nå fuld hastighed, for det rører arbejdsoverfladen.
2. Anvend minimum tryk på arbejdsoverfladen og lad værktøjet køre ved høj hastighed. Slibe-/skærehastigheden er højest, når værktøjet kører med høj hastighed.
3. Anbring dig, så den åbne underside på hjulet vender væk fra dig.
4. Når du har startet på en skæring, og du har oprettet et indhak i arbejdsområdet, skal du ikke ændre vinklen på snittet. Ændring af vinklen vil få hjulet til at bøje og kan medføre et brud på hjulet. Kantslibehjul er ikke designet til at modstå de sidetryk, som bøjning kan frembringe.
5. Løft værktøjet fra arbejdsoverfladen, før du slukker for værktøjet. Lad værktøjet stoppe med at rotere, før det lægges ned.

## VEDLIGEHOLDELSE

Dit elværktøj er beregnet til langvarig brug med minimal vedligeholdelse. Værktøjets fortsatte tilfredsstillende drift afhænger af korrekt vedligeholdelse og rengøring af værktøjet.

**▲ ADVARSEL:** For at reducere risikoen for personskade, sluk og tag batteripakken af, inden der foretages justeringer eller afmontering/installation af udstyr eller tilbehør. Utilsigtet start kan medføre kvæstelser. Der kan ikke udføres service på opladeren eller batteripakken.

## Smøring

Dette elektriske værktøj skal ikke smøres yderligere.

## Rengøring

- ▲ ADVARSEL:** Fare for elektrisk stød og mekanisk fare. Tag det elektriske apparat ud af strømkilden før rengøring.
- ▲ ADVARSEL:** For at sikre sikker og effektiv drift skal du altid holde det elektriske apparat og ventilationsåbningerne rene.
- ▲ ADVARSEL:** Brug aldrig opløsningsmidler eller andre kraftige kemikalier til at rengøre værktøjets ikke-metalliske dele. Disse kemikalier kan nedbryde de materialer, der bruges i disse dele. Brug en klud, der kun er fugtet med vand og mild sæbe. Lad aldrig væske trænge ind i værktøjet, og nedsænk aldrig nogen del af værktøjet i væske.

Ventilationsåbninger kan rengøres med en tør, blød ikke-metallisk børste og/eller en egnet støvsuger. Brug ikke vand eller rengøringsmidler. Bær godkendt øjenværn og godkendt støvmaske.

## Valgfrit tilbehør

- ▲ ADVARSEL:** Eftersom andet tilbehør, end det, der tilbydes af DEWALT, ikke blevet testet med dette produkt, kan det være farligt at bruge sådant tilbehør med dette værktøj. For at reducere risikoen for tilskadecomst bør kun tilbehør anbefalet af DEWALT bruges sammen med dette produkt.
- ▲ ADVARSEL:** Brug ikke en limet slibeskive, hvor udløbsdatoen er overskredet (EXP), som markeret nær midten af hjulet (hvis det medfølger). Skiver, som er udløbet, er mere tilbøjelige til at briste og forårsage alvorlig personskade. Opbevar limede slibeskiver på et tørt sted uden ekstreme temperaturer eller fugtighed. Ødelæg skiver, der er udløbet eller beskadiget, så de ikke kan bruges.

Ret henvendelse til din forhandler vedr. yderligere oplysninger mhp. det passende tilbehør.

Dette værktøj har en kapacitet på 125 mm diameter x 6 mm tykke slibe- eller skærehjul. Det er vigtigt at vælge de rigtige beskyttelsesskærme, støttehjul og flanger til brug sammen med slibemaskinetilbehør. Se **Tilbehørsskemaet** for informationer om valg af det korrekte tilbehør.

**▲ ADVARSEL:** Den nominelle hastighed for tilbehøret skal mindst være den hastighed, der anbefales på advarselmærkaten på værktøjet. Hjul og andet tilbehør, der kører over den nominelle hastighed, kan flyve fra hinanden og medføre personskader. Gevindskåret tilbehør skal være forsynet med et M14 nav. Alt tilbehør uden gevind skal være forsynet med et dornhul på 22 mm. Hvis ikke, kan det være designet til en rundsav og bør ikke anvendes. Anvend kun det tilbehør, der er vist i **Tilbehørsskemaet** i denne brugervejledning. Mærkedata for tilbehøret skal altid være over værktøjshastighed, som vist på værktøjets navneplade.

**▲ ADVARSEL:** Håndter og opbevar alle slibehjul forsigtigt for at forhindre skader fra termisk chok, varme, mekanisk skade osv. Opbevares i et tørt beskyttet område uden høj fugt, frostgrader eller ekstreme temperaturskift.



## Miljøbeskyttelse



Produkter/batterier kan genbruges, men hvis de er markeret med den overstregede skraldespand, må de ikke bortskaffes sammen med almindeligt husholdningsaffald. Lad batterierne aflade helt og adskil dem, og adskil eventuelle lyskilder fra produktet, hvis det er muligt. Det er brugerens ansvar at slette personlige oplysninger fra produktet. Aflever derefter affaldet på et officielt affaldsindsamlingsanlæg eller hos en deltagende forhandler, som ofte tager imod det gratis. Emballagen skal bortskaffes baseret på den markerede materialekode. Brugs- og sikkerhedsinstruktioner bør kun bortskaffes, når det relevante produkt ikke længere er i brug.

Kontakt din kommune for at få vejledning i affaldshåndtering. Få yderligere oplysninger på [www.2helpU.com](http://www.2helpU.com) og ved at scanne ovenstående QR-kode.

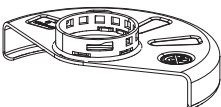
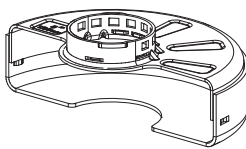
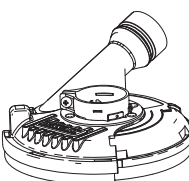
## Beskyttelseskærmstyper for DCG418SHD

Type B (Slibning)	Type A (Lukket afskæring)	Type E (Hjulbeskytter til diamant- overfladeslibning)	Type F (Hjulbeskytter til murværk-afskæring)
			

⚠ Beskyttelseskærme af type A (type 41) er beregnet til brug med skærehjul af type 41 (1A) og skærehjul af type 42 (27A), der kun er mærket til afskæring. Slibning med andre hjul end type 27 og type 29 kræver andre tilbehørsbeskyttere. Brug altid en så lille beskyttelsesanordning som muligt, og som ikke kommer i kontakt med tilbehøret.

**BEMÆRK:** Hjulbeskytter af type A (afskæring) og type B (slibning), som tidligere blev benævnt type 1 og type 27 hjulbeskyttere.

## Yderligere oplysninger om beskyttelseskærme og tilbehør til DCG418SHD

Når der anvendes segmenterede diamanthjul, må der kun anvendes diamanthjul med en perifer spalte på højst 10 mm og en negativ skråningsvinkel.

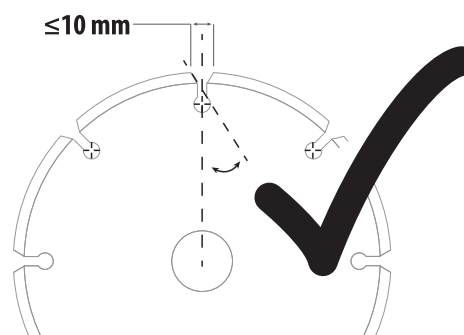



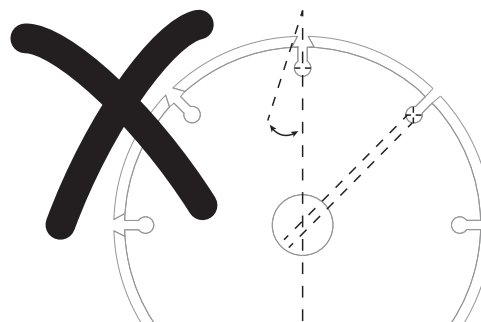

**BRUG IKKE**  
Segmenterede diamanthjul med en perifer spalte på mere end 10 mm og/eller en positiv vinkel.

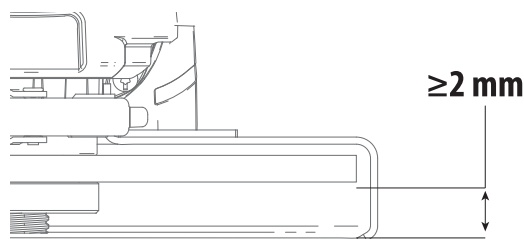



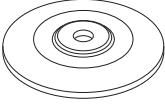
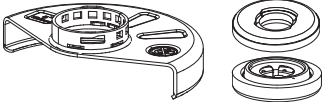
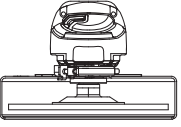

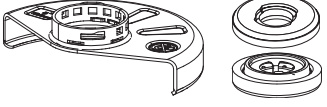
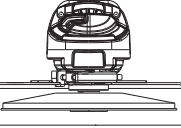

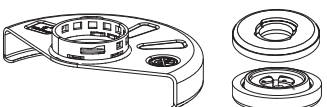
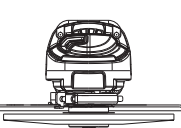
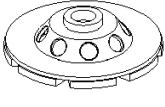
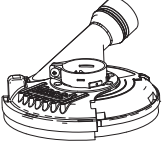
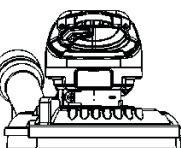
For alt tilbehør til slibning, afslibning med sandpapir og trådbørstning med hjul skal den nederste del af tilbehøret være anbragt inden for beskyttelseskabinettet med mindst 2 mm afstand til beskyttelseskabinettets nederste kant.

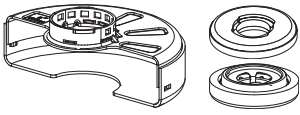
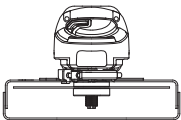
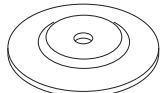
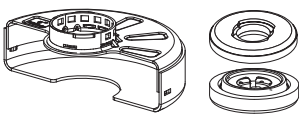
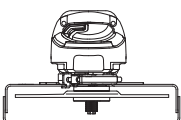

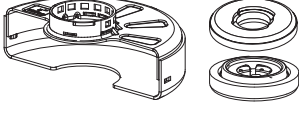
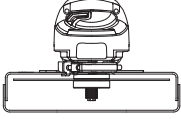
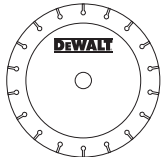
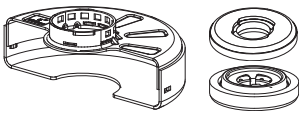
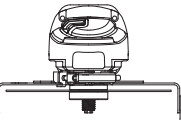
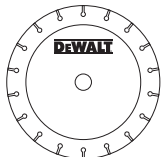
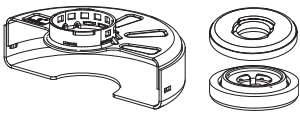
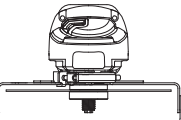

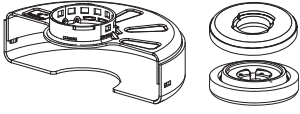
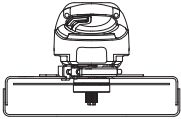

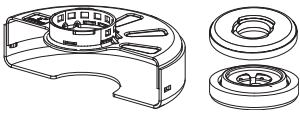
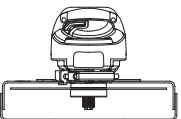

## DCG418SHD Anvendelsesområde for tilbehør og beskyttelsesanordninger

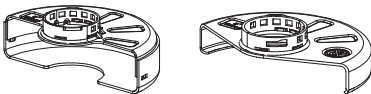
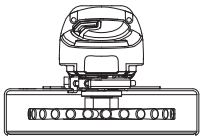
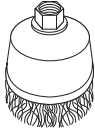
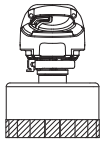
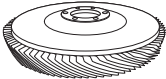
	Tilbehørstype	Tilbehør	Beskyttelsesskærm	Korrekt montering
Overfladeslibning	Skivetype 27		 Type B (NA327263) (Slibning)	 1
			<sup>1</sup> Maks.skivetykkelse, 6,4 mm.	
	Skivetype 28		 Type B (NA327263) (Slibning)	 1
			<sup>1</sup> Maks.skivetykkelse, 6,4 mm.	
	Skivetype 29		 Type B (NA327263) (Slibning)	 1
			<sup>1</sup> Maks.skivetykkelse, 6,4 mm.	
	Diamantskærehjul (murværk/beton)		 Type E (Hjulbeskytter til diamant-overfladeslibning)	 3
			<sup>3</sup> Type E beskyttelsesskærm kan tilkøbes hos din lokale DeWALT forhandler eller dit autoriserede DeWALT servicecenter.	

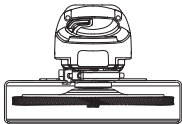
	Tilbehørstype	Tilbehør	Beskyttelsesskærm	Korrekt montering
Afskæring	Skivetype 41 (1A) (metal)		 Type A (N311439) (Lukket afskæring)	
	Skivetype 42 (27A) (metal)		 Type A (N311439) eller Type F (Hjulafskærmning til lukket afskæring eller murværk/ beton)	
	Skivetype 41 (1A) (murværk/beton)		 Type A (N311439) eller Type F (Hjulafskærmning til lukket afskæring eller murværk/ beton)	
	Diamantskærehjul (metal)		 Type A (N311439) (Lukket afskæring)	 4
	Diamantskæreskive (murværk/beton)		 Type A (N311439) (Lukket afskæring)	 4
	Slibeskive til andre materialer end metal eller murværk/beton		 Type A (N311439) (Lukket afskæring)	
	Dobbelt anvendelse (kombineret afskæring og slibning)	Slibeskive til dobbelt anvendelse 	 Type A (N311439) (Lukket afskæring)	 1
			<sup>1</sup> Maks. skivetykkelse, 3 mm.	





	Tilbehørstype	Tilbehør	Beskyttelsesskærm	Korrekt montering
Stålbørstning	Stålbørste af skivetype		 Type A (N311439) eller Type B (NA327263) (Lukket afskæring eller slibning)	 5
	Stålbørste af koptype			
Slibning	Klapskive (Type 27 / Type 29)		 Type B (NA327263) (Slibning)	
	Fleksibelt slibemiddel (f.eks. Sandpapir) (understøttet af et fleksibelt underlag)		 Beskyttelsesskærm ikke krævet	 6

<sup>5</sup> Maks. skivetykkelse, 13 mm.

<sup>6</sup> Gummiunderlag og slibeklemme (inklu­deret med gummiunderlag) kan tilkø­bes hos din lokale DEWALT forhandler eller dit autoriserede DEWALT servicecenter.

**Yderligere oplysninger om beskyttelsesskærme og tilbehør til DCG418SHD**

<b>Ikke-godkendte hjul til DCG418SHD</b>	Type 11/ T11	
<b>Skivenøgle med nav</b>	Hjulnøgle med nav kan tilkø­bes hos din lokale DEWALT forhandler eller dit autoriserede DEWALT servicecenter.	

**▲ FARE:** Brug den ikke til at skære eller snitte i træ. Brug ikke nogen form for klinger med tænder. Det kan resultere i alvorlig personskade.

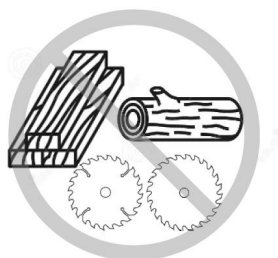

# AKKU-WINKELSCHLEIFER

## DCG418SHD

**! WARNUNG: Beachten Sie alle Sicherheitshinweise, Anleitungen und Spezifikationen in diesem Handbuch. Das umfasst auch die Angaben in den Kapiteln zu Akkus und Ladegeräten, die im Handbuch eines Originalwerkzeugs oder in einem separaten Handbuch für Akkus und Ladegeräte enthalten sind.**

Handbücher sind über den Kundendienst erhältlich. (Kontaktinformationen finden Sie auf der Rückseite dieses Handbuchs.)

### Technische Daten

		DCG418SHD	
Spannung	$V_{oc}$		54
Typ			1
Akkutyp			Li-Ion
Nennrehzahl	$\text{min}^{-1}$		9000
Leerlaufrehzahl	$\text{min}^{-1}$		9000
Schleifscheibendurchmesser	mm		125
Schleifscheibendicke (max.)	mm		6,4
Trennscheibendurchmesser	mm		125
Trennscheibendicke (max.)	mm		3,0
Drahrundbürstendurchmesser	mm		115
Drahrundbürstendicke (max.)	mm		13
Spindeldurchmesser			M14
Spindellänge	mm		21,5
Tool Connect™-Sender			
Frequenzband	MHz		2400
Max. Leistung (EIRP)	mW		0,28
Gewicht (ohne Akku)	kg		2,4
Lärmwerte bzw. Vibrationswerte (Triax-Vektorsumme) gemäß EN62841-2-3:			
$L_{PA}$ (Emissions-Schalldruckpegel)	dB(A)		88
$L_{WA}$ (Schallleistungspegel)	dB(A)		96
K (Unsicherheit für den angegebenen Schallpegel)	dB(A)		3
Flächenschleifen			
Vibrationsemissionswert $a_{h,AG}$ =	$\text{m/s}^2$		8,0
Messungenauigkeit K =	$\text{m/s}^2$		1,5
Tellerschleifen			
Vibrationsemissionswert $a_{h,DS}$ =	$\text{m/s}^2$		2,6
Messungenauigkeit K =	$\text{m/s}^2$		1,5
Schleifen von Beton			
Vibrationsemissionswert $a_{h,CG}$ =	$\text{m/s}^2$		7,2
Messungenauigkeit K =	$\text{m/s}^2$		1,5
Trennschleifen			
Vibrationsemissionswert $a_{h,CO}$ =	$\text{m/s}^2$		7,2
Messungenauigkeit K =	$\text{m/s}^2$		1,5

Der in diesem Informationsblatt angegebene Vibrations- und/oder Lärmwert wurde gemäß einem standardisierten Test laut EN62841 gemessen und kann für einen Vergleich zwischen zwei Geräten verwendet werden. Er kann zu einer vorläufigen Einschätzung der Exposition verwendet werden.

**! WARNUNG:** Der angegebene Vibrations- und/oder Lärmwert bezieht sich auf die Hauptanwendung des Gerätes. Wenn das Gerät jedoch für andere Anwendungen, mit anderem Zubehör oder schlecht gewartet eingesetzt wird, kann der Vibrations- und/oder Lärmwert verschieden sein. Dies kann den Expositionsgrad über die Gesamtbetriebszeit erheblich erhöhen.

Eine Schätzung der Vibrations- und/oder Lärmbelastung sollte auch berücksichtigen, wie oft das Gerät ausgeschaltet wird oder über welche Zeit es zwar läuft, aber nicht wirklich in Betrieb ist. Dies kann die Exposition über die Gesamtbetriebszeit erheblich mindern.

Identifizieren Sie zusätzliche Sicherheitsmaßnahmen, um den Bediener vor den Vibrations- und/oder Lärmauswirkungen zu schützen, wie: Pflege des Werkzeugs und Zubehörs, Hände warm halten (wichtig in Bezug auf Vibrationsauswirkungen), Organisation von Arbeitsmustern.

### EG-Konformitätserklärung

#### Maschinenrichtlinie und Funkgeräte richtlinie



#### Akku-Winkelschleifer DCG418SHD

DEWALT erklärt, dass diese unter **Technische Daten** beschriebenen Geräte übereinstimmen mit: 2006/42/EG, EN 62841-1:2015+A11:2022, EN IEC 62841-2-3:2021+A11:2021.

Diese Produkte erfüllen auch die Richtlinien 2014/53/EU und 2011/65/EU. Für weitere Informationen kontaktieren Sie bitte DEWALT unter der folgenden Adresse, oder beachten Sie die Rückseite der Anleitung.

Der Unterzeichnete ist verantwortlich für die Zusammenstellung des technischen Dossiers und gibt diese Erklärung im Namen von DEWALT ab.

Markus Rempel  
Vice-President Engineering, PTE-Europe  
DEWALT, Richard-Klinger-Straße 11,  
65510, Idstein, Deutschland  
13.08.2024

**! WARNUNG:** Zur Reduzierung der Verletzungsgefahr bitte die Bedienungsanleitung lesen.

#### Definitionen: Sicherheitsrichtlinien

Im Folgenden wird die Relevanz der einzelnen Warnhinweise erklärt. Bitte lesen Sie das Handbuch und achten Sie auf diese Symbole.

▲ **GEFAHR:** Weist auf eine unmittelbar drohende gefährliche Situation hin, die, sofern nicht vermieden, **zu tödlichen oder schweren Verletzungen führt.**

▲ **WARNUNG:** Weist auf eine möglicherweise gefährliche Situation hin, die, sofern nicht vermieden, **zu tödlichen oder schweren Verletzungen führen kann.**

▲ **VORSICHT:** Weist auf eine möglicherweise gefährliche Situation hin, die, sofern nicht vermieden, **u. U. zu leichten oder mittelschweren Verletzungen führen kann.**

**HINWEIS:** Weist auf ein Verhalten hin, das **nichts mit Verletzungen zu tun hat**, aber, wenn es **nicht vermieden wird**, zu **Sachschäden führen kann.**

▲ Weist auf ein Stromschlagrisiko hin.

▲ Weist auf eine Brandgefahr hin.

## ALLGEMEINE SICHERHEITSWARNHINWEISE FÜR ELEKTROWERKZEUGE

▲ **WARNUNG:** Beachten Sie alle Sicherheitshinweise, Anweisungen, Darstellungen und Daten, die Sie mit dem Gerät erhalten. Wenn Sie die folgenden Anweisungen nicht beachten, kann es zu elektrischem Schlag, Feuer und/oder schweren Verletzungen kommen.

### BEWAHREN SIE ALLE WARNHINWEISE UND ANWEISUNGEN ZUM SPÄTEREN NACHSCHLAGEN AUF

Der Begriff „Elektrowerkzeug“ in den Warnhinweisen bezieht sich auf Ihr netzbetriebenes Elektrowerkzeug (mit Kabel) oder auf Ihr akkubetriebenes (kabelloses) Elektrowerkzeug.

#### 1) Sicherheit im Arbeitsbereich

a) **Halten Sie den Arbeitsbereich sauber und gut ausgeleuchtet.** Unaufgeräumte oder dunkle Bereiche begünstigen Unfälle.

b) **Betreiben Sie das Elektrowerkzeug nicht in explosionsgefährdeten Umgebungen, in denen sich z. B. brennbare Flüssigkeiten, Gase oder Staub befinden.** Elektrowerkzeuge erzeugen Funken, die den Staub oder die Dämpfe entzünden können.

c) **Halten Sie Kinder und Zuschauer fern, während Sie ein Elektrogerät betreiben.** Ablenkung kann dazu führen, dass Sie die Kontrolle über das Gerät verlieren.

#### 2) Elektrische Sicherheit

a) **Der Stecker des Elektrogerätes muss in die Steckdose passen. Ändern Sie niemals den Stecker in irgendeiner Form. Verwenden Sie keinerlei Adapterstecker an geerdeten Elektrogeräten.** Unveränderte Stecker und passende Steckdosen mindern die Gefahr eines elektrischen Schlages.

b) **Vermeiden Sie Körperkontakt mit geerdeten Flächen, wie Rohre, Radiatoren, Herde und Kühlgeräte.** Es besteht eine erhöhte Gefahr für einen elektrischen Schlag, wenn Ihr Körper geerdet ist.

c) **Setzen Sie Elektrogeräte keinem Regen oder feuchter Umgebung aus.** Wenn Wasser in das Elektrogerät eindringt, erhöht sich die Gefahr eines elektrischen Schlages.

d) **Überlasten Sie das Kabel nicht. Verwenden Sie niemals das Kabel, um das Elektrogerät zu tragen oder durch Ziehen vom Netz zu trennen. Halten Sie das Kabel fern von Hitze, Öl, scharfen Kanten oder beweglichen Teilen.** Beschädigte oder verhedderte Kabel erhöhen die Gefahr eines elektrischen Schlages.

e) **Wenn Sie ein Elektrogerät im Freien betreiben, verwenden Sie ein für den Außeneinsatz geeignetes Verlängerungskabel.** Die Verwendung von für den Außeneinsatz geeigneten Kabeln mindert die Gefahr eines elektrischen Schlages.

f) **Wenn der Betrieb eines Elektrogerätes in feuchter Umgebung unumgänglich ist, verwenden Sie eine durch einen Fehlerstromschutzschalter (FI-Schalter oder Rcd) geschützte Stromversorgung.** Der Einsatz eines Fehlerstromschutzschalters mindert die Gefahr eines elektrischen Schlages.

#### 3) Sicherheit von Personen

a) **Seien Sie aufmerksam, achten Sie darauf, was Sie tun, und gehen Sie mit Vernunft an die Arbeit mit einem Elektrowerkzeug. Benutzen Sie kein Elektrowerkzeug, wenn Sie müde sind oder unter dem Einfluss von Drogen, Alkohol oder Medikamenten stehen.** Ein Moment der Unachtsamkeit beim Betrieb eines Elektrogerätes kann zu schweren Verletzungen führen.

b) **Tragen Sie persönliche Schutzausrüstung und immer eine Schutzbrille.** Das Tragen persönlicher Schutzausrüstung, wie Staubmaske, rutschfeste Sicherheitsschuhe, Schutzhelm oder Gehörschutz, je nach Art und Einsatz des Elektrowerkzeuges, verringert das Risiko von Verletzungen.

c) **Vermeiden Sie unbeabsichtigtes Starten. Vergewissern Sie sich, dass der Schalter in der AUS-Position ist, bevor Sie das Gerät an die Stromversorgung und/oder an den Akku anschließen oder wenn Sie das Gerät aufnehmen oder tragen.** Wenn Sie beim Tragen des Elektrowerkzeuges den Finger am Schalter haben oder das Gerät eingeschaltet an die Stromversorgung anschließen, kann dies zu Unfällen führen.

d) **Entfernen Sie alle Einstellschlüssel oder Werkzeuge, bevor Sie das Elektrogerät einschalten.** Werkzeuge oder Schlüssel, die an rotierenden Teilen des Elektrogerätes angebracht sind, können zu Verletzungen führen.

e) **Vermeiden Sie eine abnormale Körperhaltung. Sorgen Sie für einen sicheren Stand und halten Sie jederzeit das Gleichgewicht.** Dadurch können Sie das Elektrowerkzeug in unerwarteten Situationen besser kontrollieren.

f) **Tragen Sie geeignete Kleidung. Tragen Sie keine weite Kleidung und keinen Schmuck. Halten Sie Ihre Haare und Kleidung von beweglichen Teilen fern.** Lose sitzende Kleidung, Schmuck oder lange Haare können sich in den beweglichen Teilen verfangen.

g) **Wenn Geräte für den Anschluss an eine Staubabsaugung und Staubsammlung vorgesehen sind, vergewissern Sie sich, dass diese richtig angeschlossen sind und verwendet werden.** Der Einsatz von Staubsammlern kann staubbedingte Gefahren mindern.

h) **Vermeiden Sie, durch die häufige Nutzung des Werkzeugs in einen Trott zu verfallen und Prinzipien für die Werkzeugsicherheit zu ignorieren.** Eine unachtsame Aktion kann im Bruchteil einer Sekunde zu schweren Verletzungen führen.

#### 4) Verwendung und Pflege des Elektrogerätes

a) **Überlasten Sie das Elektrogerät nicht. Verwenden Sie das für Ihre Arbeit passende Elektrogerät.** Das richtige Gerät wird die Aufgabe besser und sicherer erledigen, wenn es bestimmungsgemäß verwendet wird.

b) **Benutzen Sie kein Elektrowerkzeug, dessen Schalter defekt ist.** Ein Elektrowerkzeug, das sich nicht mehr



ein- oder ausschalten lässt, ist gefährlich und muss repariert werden.

- c) **Trennen Sie den Stecker vom Netz und/ oder den Akku (sofern abnehmbar) vom Elektrowerkzeug, bevor Sie Einstellungen am Gerät vornehmen, Zubehör wechseln oder es aufbewahren.** Diese Vorbeugemaßnahmen mindern die Gefahr, dass das Elektrogerät unbeabsichtigt startet.
- d) **Bewahren Sie nicht verwendete Elektrogeräte für Kinder unerschwingbar auf und lassen Sie nicht zu, dass Personen ohne Erfahrung mit dem Elektrogerät oder mit diesen Anweisungen das Elektrogerät bedienen.** Elektrogeräte sind in den Händen nicht geschulter Personen gefährlich.
- e) **Warten Sie die Elektrogeräte. Prüfen Sie, ob bewegliche Teile verzogen oder ausgeschlagen, ob Teile gebrochen oder in einem Zustand sind, der den Betrieb des Elektrogerätes beeinträchtigen kann. Bei Beschädigungen lassen Sie das Elektrogerät reparieren, bevor Sie es verwenden.** Viele Unfälle entstehen wegen mangelnder Wartung der Elektrogeräte.
- f) **Halten Sie Schneidwerkzeuge scharf und sauber.** Richtig gewartete Schneidwerkzeuge mit scharfen Klingen blockieren seltener und sind leichter unter Kontrolle zu halten.
- g) **Verwenden Sie Elektrogeräte, Zubehör und Einsätze (Bits) usw. gemäß diesen Anweisungen und unter Berücksichtigung der Arbeitsbedingungen und der Aufgabe.** Wenn Sie das Elektrogerät für Aufgaben verwenden, die nicht bestimmungsgemäß sind, kann dies zu gefährlichen Situationen führen.
- h) **Halten Sie die Griffe trocken, sauber und frei von Öl und Fett.** Rutschige Griffe und Oberflächen unterbinden die sichere Bedienbarkeit und Kontrolle über das Werkzeug in unerwarteten Situationen.

## 5) Verwendung und Pflege von Akkugeräten

- a) **Laden Sie die Akkus nur in Ladegeräten auf, die vom Hersteller empfohlen werden.** Ein Ladegerät, das für einen bestimmten Akkutyp geeignet ist, kann zu Brandgefahr führen, wenn es mit einem anderen Akku verwendet wird.
- b) **Verwenden Sie Elektrogeräte nur mit den speziell vorgesehenen Akkus.** Der Einsatz anderer Akkus kann zu Verletzungs- und Brandgefahr führen.
- c) **Wenn Akkus nicht verwendet werden, halten Sie sie von anderen Metallteilen, z. B. Büroklammern, Münzen, Schlüsseln, Nägeln, Schrauben oder anderen kleinen Metallteilen fern, die eine Verbindung zwischen den Polen verursachen können.** Wenn die Akkupole kurzgeschlossen werden, kann dies zu Verbrennungen oder einem Brand führen.
- d) **Bei falscher Anwendung kann Flüssigkeit aus dem Akku austreten. Vermeiden Sie den Kontakt damit. Bei zufälligem Kontakt mit Wasser abspülen. Wenn die Flüssigkeit in die Augen kommt, nehmen Sie zusätzlich ärztliche Hilfe in Anspruch.** Austretende Akkuflüssigkeit kann zu Hautreizungen oder Verbrennungen führen.
- e) **Verwenden Sie kein Akkupack oder Werkzeug, das beschädigt ist oder modifiziert wurde.** Beschädigte oder modifizierte Akkus können unvorhersehbare Reaktionen auslösen und zu Bränden, Explosionen oder Verletzungen führen.
- f) **Setzen Sie das Akkupack oder Werkzeug keinem Feuer oder übermäßig hohen Temperaturen aus.** Die Belastung durch Feuer oder Temperaturen über 130 °C kann zur Explosion führen.
- g) **Befolgen Sie alle Ladeanweisungen und laden Sie das Akkupack oder Werkzeug nicht außerhalb des in den**

**Anweisungen festgelegten Temperaturbereichs auf.** Ein unsachgemäßer Ladevorgang oder Temperaturen außerhalb des festgelegten Bereichs können den Akku schädigen und die Brandgefahr erhöhen.

## 6) Service

- a) **Lassen Sie Ihr Elektrowerkzeug nur von qualifiziertem Fachpersonal und nur mit Original- Ersatzteilen reparieren.** Damit wird sichergestellt, dass die Sicherheit des Gerätes erhalten bleibt.
- b) **Führen Sie niemals Wartungsarbeiten an beschädigten Akkus durch.** Die Wartung von Akkupacks darf nur vom Hersteller selbst oder autorisierten Dienstleistern durchgeführt werden.

## ZUSÄTZLICHE SICHERHEITSHINWEISE

### Allgemeine Sicherheitshinweise für Schleif-, Schmirgel-, Drahtbürst- oder Trennschleifarbeiten

- a) **Dieses Elektrowerkzeug ist zu verwenden als Schleifer, Sandpapierschleifer, Drahtbürste und Trennschleifmaschine. Beachten Sie alle Sicherheitshinweise, Anweisungen, Darstellungen und Daten, die Sie mit dem Gerät erhalten.** Wenn Sie die folgenden Anweisungen nicht beachten, kann es zu elektrischem Schlag, Feuer und/oder schweren Verletzungen kommen.
- b) **Dieses Elektrowerkzeug ist nicht geeignet zum Polieren und Schneiden von Löchern.** Verwendungen, für die das Elektrowerkzeug nicht vorgesehen ist, können Gefährdungen und Verletzungen verursachen.
- c) **Bauen Sie dieses Elektrowerkzeug nicht so um, dass es auf eine Weise arbeitet, die nicht speziell vom Hersteller des Werkzeugs vorgesehen und angegeben wurde.** Ein solcher Umbau kann zum Verlust der Kontrolle führen und schwere Verletzungen verursachen.
- d) **Verwenden Sie kein Zubehör, das vom Hersteller nicht speziell für dieses Elektrowerkzeug vorgesehen und angegeben wurde.** Nur weil Sie das Zubehör an Ihrem Elektrowerkzeug befestigen können, garantiert dies keine sichere Verwendung.
- e) **Die zulässige Drehzahl des Einsatzwerkzeugs muss mindestens so hoch sein wie die auf dem Elektrowerkzeug angegebene Höchstdrehzahl.** Zubehör, das sich schneller als zulässig dreht, kann zerbrechen und umherfliegen.
- f) **Der Außendurchmesser und die Dicke des Einsatzwerkzeugs müssen den Maßangaben Ihres Elektrowerkzeugs entsprechen.** Falsch bemessene Einsatzwerkzeuge können nicht ausreichend abgeschirmt oder kontrolliert werden.
- g) **Die Abmessungen der Zubehörfestigung müssen mit den Abmessungen der Schleifspindel des Elektrowerkzeugs übereinstimmen.** Zubehör, das nicht genau auf die Schleifspindel des Elektrowerkzeugs passt, dreht sich ungleichmäßig, vibriert sehr stark und kann zum Verlust der Kontrolle führen.
- h) **Verwenden Sie kein beschädigtes Zubehör. Kontrollieren Sie vor jeder Verwendung Einsatzwerkzeuge wie Schleifscheiben auf Absplittungen und Risse, Schleifteller auf Risse, Verschleiß oder starke Abnutzung, Drahtbürsten auf lose oder gebrochene Drähte. Wenn das Elektrowerkzeug oder das Einsatzwerkzeug heruntergefallen ist, überprüfen Sie, ob es beschädigt ist, oder verwenden Sie ein unbeschädigtes Einsatzwerkzeug.**

**Wenn Sie das Einsatzwerkzeug kontrolliert und eingesetzt haben, positionieren Sie sich und in der Nähe befindliche Personen außerhalb der Ebene des rotierenden Einsatzwerkzeugs und lassen Sie das Gerät eine Minute lang mit Höchstdrehzahl laufen.** Beschädigte Einsatzwerkzeuge brechen meist in dieser Testzeit.

i) **Verwenden Sie eine geeignete Schutzausrüstung. Verwenden Sie je nach Anwendung Vollgesichtsschutz, Augenschutz oder Schutzbrille. Soweit angemessen, tragen Sie Staubmaske, Gehörschutz, Schutzhandschuhe oder Spezialschürze, die kleine Schleif- und Materialpartikel von Ihnen fernhält.** Die Augen sollen vor herumfliegenden Fremdkörpern geschützt werden, die bei verschiedenen Anwendungen entstehen. Staub- oder Atemschutzmaske müssen den bei der jeweiligen Anwendung entstehenden Staub filtern. Wenn Sie lange lautem Lärm ausgesetzt sind, können Sie einen Hörverlust erleiden.

j) **Halten Sie andere Personen vom Arbeitsbereich fern. Jeder, der den Arbeitsbereich betritt, muss persönliche Schutzausrüstung tragen.** Bruchstücke des Werkstücks oder gebrochener Einsatzwerkzeuge können wegfliegen und Verletzungen auch außerhalb des direkten Arbeitsbereichs verursachen.

k) **Halten Sie das Elektrowerkzeug nur an den isolierten Griffflächen, wenn Sie Arbeiten ausführen, bei denen das Schneidwerkzeug verborgene Stromleitungen.** Der Kontakt des Schneidwerkzeugs mit einer "spannungsführenden" Leitung kann auch metallene Geräteteile "unter Spannung" setzen und zu einem elektrischen Schlag führen.

l) **Warten Sie stets, bis das Zubehör vollständig zum Stillstand gekommen ist, bevor Sie das Gerät ablegen.** Das sich drehende Einsatzwerkzeug kann in Kontakt mit der Ablagefläche geraten, wodurch Sie die Kontrolle über das Elektrowerkzeug verlieren können.

m) **Tragen Sie niemals ein laufendes Gerät seitlich am Körper.** Ihre Kleidung kann durch zufälligen Kontakt mit dem sich drehenden Einsatzwerkzeug erfasst werden, und das Einsatzwerkzeug sich in Ihren Körper bohren.

n) **Reinigen Sie regelmäßig die Lüftungsschlitze Ihres Elektrowerkzeugs.** Das Motorgebläse zieht Staub in das Gehäuse, und eine starke Ansammlung von Metallstaub kann elektrische Gefahren verursachen.

o) **Betreiben Sie das Gerät nicht in der Umgebung von brennbaren Materialien.** Funken können diese Materialien entzünden.

p) **Verwenden Sie kein Zubehör, für das flüssiges Kühlmittel erforderlich ist.** Die Verwendung von Wasser oder anderen flüssigen Kühlmitteln kann zu einem elektrischen Schlag führen.

## WEITERE SICHERHEITSVORSCHRIFTEN FÜR ALLE ANWENDUNGEN

### Rückschlag und verbundene Warnhinweise

Rückschlag ist die plötzliche Reaktion infolge eines hakenden oder blockierten drehenden Einsatzwerkzeugs, wie Schleifscheibe, Schleifteller, Drahtbürste usw. Verhaken oder Blockieren führt zu einem abrupten Stopp des rotierenden Einsatzwerkzeugs. Dadurch wird ein unkontrolliertes Elektrowerkzeug gegen die Drehrichtung des Einsatzwerkzeugs an der Blockierstelle beschleunigt.

Wenn z. B. eine Schleifscheibe im Werkstück hakt oder blockiert, kann sich die Kante der Schleifscheibe, die in das Werkstück eintaucht, verfangen und dadurch die Schleifscheibe ausbrechen

oder einen Rückschlag verursachen. Die Scheibe bewegt sich dann auf die Bedienperson zu oder von ihr weg, je nach Drehrichtung der Scheibe an der Blockierstelle. Hierbei können die Scheiben auch brechen.

Ein Rückschlag ist das Resultat eines Missbrauchs und/oder einer falschen Bedienung des Geräts oder falscher Arbeitsbedingungen. Er kann durch die entsprechenden unten angegebenen Vorsichtsmaßnahmen vermieden werden:

a) **Halten Sie das Gerät stets mit beiden Händen fest im Griff, und nehmen Sie eine Körper- und Armhaltung ein, in der Sie Rückschläge auffangen können. Verwenden Sie immer den Zusatzgriff, falls vorhanden, um die größtmögliche Kontrolle über Rückschlagkräfte oder Reaktionsmomente beim Hochlauf zu haben.** Die Bedienperson kann durch geeignete Vorsichtsmaßnahmen die Rückschlag- und Reaktionskräfte beherrschen.

b) **Halten Sie Ihre Hände von sich drehendem Zubehör fern.** Das Einsatzwerkzeug kann sich beim Rückschlag über Ihre Hand bewegen.

c) **Positionieren Sie Ihren Körper so, dass das Gerät im Falle eines Rückschlags nicht in Ihre Richtung gedrückt wird.** Der Rückschlag treibt das Elektrowerkzeug in die Richtung entgegengesetzt zur Bewegung der Scheibe an der Blockierstelle.

d) **Beim Bearbeiten von Ecken, scharfen Kanten usw. ist besondere Aufmerksamkeit erforderlich. Verhindern Sie ein Springen und Verkanten des Geräts. Das rotierende Einsatzwerkzeug neigt bei Ecken, scharfen Kanten oder wenn es abprallt, dazu, sich zu verklemmen.** Dies verursacht einen Kontrollverlust oder Rückschlag.

e) **Verwenden Sie keine Sägekette, Holzsägeblätter, segmentierte Diamantscheiben mit einem peripheren Spaltmaß größer als 10 mm oder gezahnte Sägeblätter.** Solche Einsatzwerkzeuge verursachen häufig einen Rückschlag oder den Verlust der Kontrolle über das Elektrowerkzeug.

## Spezifische Sicherheitswarnhinweise für Schleif- und Trennarbeiten

a) **Verwenden Sie ausschließlich Scheiben, die zur Verwendung mit Ihrem Gerät angegeben werden, sowie die für die verwendete Scheibe passende Schutzvorrichtung.** Schleifkörper, die nicht für das Elektrowerkzeug vorgesehen sind, können nicht ausreichend abgeschirmt werden und sind unsicher.

b) **Die Schleifoberfläche von gekröpften Scheiben muss unterhalb der Schutzlippe befestigt werden.** Ein falsch montiertes Rad, das durch die Fläche der Schutzlippe hervorsteht, wird nicht angemessen geschützt.

c) **Die Schutzvorrichtung muss sorgfältig am Gerät angebracht und für optimalen Schutz ausgerichtet werden, sodass möglichst viel Scheibenfläche von der Schutzvorrichtung abgeschirmt wird.** Die Schutzvorrichtung soll die Bedienperson vor Bruchstücken und zufälligem Kontakt mit dem Schleifkörper sowie vor Funken schützen, durch die die Kleidung entzündet werden könnte.

d) **Die Scheiben dürfen nur gemäß ihrer Verwendungsbestimmungen eingesetzt werden. Zum Beispiel: Schleifen Sie nie mit der Seitenfläche einer Trennscheibe. Trennscheiben sind zum Materialabtrag mit der Kante der Scheibe bestimmt.** Seitliche Krafteinwirkung auf diese Schleifkörper kann sie zerbrechen.

e) **Verwenden Sie für die ausgewählte Scheibe ausschließlich unbeschädigte Scheibenflansche**



**von entsprechender Größe und Form. Geeignete Flansche stützen die Schleifscheibe und verringern so die Gefahr eines Schleifscheibenbruchs.** Flansche für Trennscheiben können sich von den Flanschen für andere Schleifscheiben unterscheiden.

- f) **Verwenden Sie keine abgenutzten Scheiben von größeren Geräten.** Eine Schleifscheibe für größere Elektrowerkzeuge ist nicht für die höheren Drehzahlen von kleineren Elektrowerkzeugen ausgelegt und kann brechen.
- g) **Bei der Verwendung von Mehrzweckscheiben ist immer der richtige Schutz für die jeweilige Anwendung zu verwenden.** Wenn nicht die richtige Schutzvorrichtung verwendet wird, ist die gewünschte Schutzwirkung möglicherweise nicht gegeben, was zu schweren Verletzungen führen kann.

### Zusätzliche Sicherheitswarnhinweise für Trennarbeiten

- a) **Rammen Sie die Scheibe nicht in das Werkstück und üben Sie keinen übermäßigen Druck aus. Führen Sie keine übermäßig tiefen Schnitte aus.** Eine Überlastung der Trennscheibe erhöht deren Beanspruchung und die Anfälligkeit zum Verkanten oder Blockieren und damit die Möglichkeit eines Rückschlags oder Schleifkörperbruchs.
- b) **Positionieren Sie Ihren Körper niemals in einer Linie mit und hinter der sich drehenden Scheibe.** Wenn Sie die Trennscheibe im Werkstück von sich wegbewegen, kann im Falle eines Rückschlags das Elektrowerkzeug mit der sich drehenden Scheibe direkt auf Sie zu geschleudert werden.
- c) **Wenn die Scheibe verkantet oder Sie die Arbeit unterbrechen möchten, schalten Sie das Gerät aus, und halten Sie es bewegungslos, bis die Scheibe vollständig zum Stillstand kommt. Versuchen Sie nie, die noch laufende Trennscheibe aus dem Schnitt zu ziehen, sonst kann ein Rückschlag erfolgen.** Ermitteln und beheben Sie die Ursache für das Verklemmen.
- d) **Starten Sie den Arbeitsvorgang nicht im Werkstück. Lassen Sie die Trennscheibe erst ihre volle Drehzahl erreichen, bevor Sie den Schnitt vorsichtig fortsetzen.** Anderenfalls kann die Scheibe verhaken, aus dem Werkstück springen oder einen Rückschlag verursachen.
- e) **Stützen Sie Platten oder große Werkstücke ab, um das Risiko eines Rückschlags durch eine eingeklemmte Trennscheibe zu vermindern. Große Werkstücke können sich unter ihrem eigenen Gewicht durchbiegen.** Das Werkstück muss auf beiden Seiten der Scheibe abgestützt werden, und zwar sowohl in der Nähe des Trennschnitts als auch an der Kante.
- f) **Gehen Sie besonders vorsichtig vor, wenn ein "Einstechschnitt" in vorhandene Wände oder andere blinde Bereiche durchgeführt wird.** Die eintauchende Trennscheibe kann beim Schneiden in Gas- oder Wasserleitungen, elektrische Leitungen oder andere Objekte einen Rückschlag verursachen.
- g) **Versuchen Sie nicht, gebogene Schnitte durchzuführen.** Eine Überlastung der Trennscheibe erhöht deren Beanspruchung und die Anfälligkeit zum Verkanten oder Blockieren und damit die Möglichkeit eines Rückschlags oder Schleifkörperbruchs, was zu schweren Verletzungen führen kann.

### Zusätzliche Sicherheitshinweise für Schleifarbeiten

- a) **Verwenden Sie Schleifpapierblätter in der richtigen Größe. Befolgen Sie bei der Auswahl des Schleifpapiers die**

**Empfehlungen des Herstellers.** Schleifpapierblätter, die zu weit über den Schleifteller hinausragen, können Verletzungen verursachen sowie zum Blockieren, Zerreißen der Schleifscheibe oder zum Rückschlag führen.

### Zusätzliche Sicherheitshinweise für Drahtbürstarbeiten

- a) **Beachten Sie, dass sich auch während des normalen Betriebs Drahtborsten lösen und umhergeschleudert werden. Überlasten Sie die Drähte nicht durch zu hohen Anpressdruck.** Wegfliegende Drahtstücke können sehr leicht durch dünne Kleidung und/oder die Haut dringen.
- b) **Wenn für Bürstarbeiten die Verwendung einer Schutzvorrichtung angegeben wird, dürfen weder Scheibe noch Bürste in Kontakt mit der Schutzvorrichtung kommen.** Teller- und Topfbürsten können durch Anpressdruck und Zentrifugalkräfte ihren Durchmesser vergrößern.

### Restrisiken

Trotz Beachtung der geltenden Sicherheitsvorschriften und des Einsatzes von Schutzvorrichtungen können bestimmte Risiken nicht vermieden werden. Diese sind:

- Schwerhörigkeit.
- Verletzungsgefahr durch umherfliegende Teilchen.
- Verbrennungsgefahr durch während des Betriebes heiß werdende Zubehörteile.
- Verletzungsgefahr durch andauernden Gebrauch.

### BEWAHREN SIE DIESE ANWEISUNGEN AUF

#### Akkutyp

Diese Akkus können verwendet werden:

Akku	(kg)
DCB546	1,08
DCB547/G	1,46
DCB548	1,46
DCB549	2,12

Weitere Informationen finden Sie im Handbuch des Akkus/Ladegeräts.

#### Packungsinhalt

Die Packung enthält:

- 1 Winkelschleifer
- 1 Schutzvorrichtung 125 mm (Typ B)
- 1 Schutzvorrichtung 125 mm (Typ A)
- 1 Zusatzhandgriff
- 1 Innensechskantschlüssel
- 2 Li-Ion-Akku (T2-, X2-Modelle)
- 1 Li-Ion-Akku (Modelle C1, D1, L1, M1, P1, S1, T1, X1, Y1)
- 2 Li-Ion-Akku (Modelle C2, D2, L2, M2, P2, S2, T2, X2, Y2)
- 3 Li-Ion-Akku (Modelle C3, D3, L3, M3, P3, S3, T3, X3, Y3)
- 1 Betriebsanleitung

**HINWEIS:** Akkus, Ladegeräte und Transportboxen sind im Lieferumfang von N-Modellen nicht enthalten. Akkus und Ladegeräte sind im Lieferumfang von NT-Modellen nicht enthalten. B-Modelle umfassen Akkus mit Bluetooth®-Akkus.

**HINWEIS:** Die Wortmarke und Logos Bluetooth® sind eingetragene Marken im Besitz von Bluetooth®, SIG, Inc. und jede Verwendung dieser Marken durch DeWALT erfolgt unter

Lizenz. Andere Marken und Markennamen sind das Eigentum ihrer jeweiligen Eigentümer.

- Prüfen Sie das Gerät, die Teile oder Zubehörteile auf Beschädigungen, die beim Transport entstanden sein könnten.
- Nehmen Sie sich Zeit, die Betriebsanleitung vor Inbetriebnahme sorgfältig zu lesen.

### Bildzeichen am Werkzeug

Die folgenden Bildzeichen sind am Gerät sichtbar angebracht:



Vor der Verwendung die Betriebsanleitung lesen.



Tragen Sie Gehörschutz.



Tragen Sie Augenschutz.



Immer mit zwei Händen arbeiten.



Verwenden Sie die Schutzvorrichtung nicht für Trennschleifarbeiten.

### Lage des Datumcodes (Abb. [Fig.] E)

Der Code für das Herstellungsdatum **25** besteht aus einer 4-stelligen Jahresangabe, gefolgt von einer 2-stelligen Wochenangabe und einem 2-stelligen Werkscode.

### Beschreibung (Abb. A)

**▲ WARNUNG:** Nehmen Sie niemals Änderungen am Elektrowerkzeug oder dessen Teilen vor. Dies könnte zu Schäden oder Verletzungen führen.

- 1 Auslöseschalter
- 2 Sicherungshebel
- 3 Spindelarretierungstaste
- 4 Spindel
- 5 Zusatzgriff
- 6 125-mm-Schutzvorrichtung (Typ B)
- 7 Lösehebel Schutzvorrichtung
- 8 Akku
- 9 Akku-Löseknopf
- 10 Haupthandgriff
- 11 Dualer Auslöseschalter

### Verwendungszweck

Der DCG418SHD Akku-Winkelschleifer wurde für professionelles Schneiden, Schleifen, Sandpapiers Schleifen und Drahtbürstenanwendungen konzipiert.

**NICHT** in nasser Umgebung oder in der Nähe von entflammenden Flüssigkeiten oder Gasen verwenden.

Dieser Akku-Winkelschleifer ist ein Elektrowerkzeug für den professionellen Gebrauch.

**LASSEN SIE NICHT ZU**, dass Kinder in Kontakt mit dem Werkzeug kommen. Wenn unerfahrene Personen dieses Gerät verwenden, sind diese zu beaufsichtigen.

• **Kleine Kinder und behinderte Personen.** Dieses Gerät ist nicht zur Verwendung durch kleine Kinder oder behinderte Personen ohne Aufsicht gedacht.

- Dieses Gerät darf nicht von Personen (einschließlich Kindern) mit eingeschränkten physischen, sensorischen oder mentalen Fähigkeiten oder ohne ausreichende Erfahrung oder Kenntnisse verwendet werden, außer wenn diese Personen von einer Person, die für ihre Sicherheit verantwortlich ist, bei der Verwendung des Geräts beaufsichtigt werden. Lassen Sie nicht zu, dass Kinder mit diesem Produkt allein gelassen werden.

### ZUSAMMENBAUEN UND EINSTELLEN

**▲ WARNUNG:** Zur Reduzierung der Gefahr schwerer Verletzungen das Gerät ausschalten und den Akku herausnehmen, bevor Sie Einstellungen vornehmen oder Anbauteile oder Zubehör montieren/demontieren. Ungewolltes Anlaufen kann Verletzungen verursachen.

**▲ WARNUNG:** Verwenden Sie ausschließlich DEWALT-Akkus und -Ladegeräte.

### Merkmale

#### E-Switch Protection™

Die EIN-/AUS-Schalter verfügen über eine Nullspannungsauslösung. Bei einer unerwarteten Abschaltung oder wenn ein Akku eingesetzt wird, müssen die Schalter freigegeben werden und die Startsequenz muss durchgeführt werden, damit das Werkzeug neu gestartet werden kann.

#### E-Clutch™

Dieses Gerät ist mit einer elektronischen Kupplung namens E-Clutch™ ausgestattet, die das Gerät im Fall einer hohen Belastung ausschaltet, um das Reaktionsmoment für den Bediener zu reduzieren. Der Schalter muss zyklisch ein- und ausgeschaltet werden, um das Werkzeug neu zu starten.

#### Kickback Brake™

Wenn Quetschungen, Blockaden oder Aufwicklungen erkannt werden, wird die elektronische Bremse mit maximaler Kraft betätigt, um das Rad schnell zu anzuhalten, die Rotation des Schleifwerkzeugs zu verringern und dieses auszuschalten. Der Schalter muss zyklisch ein- und ausgeschaltet werden, um das Werkzeug neu zu starten.

#### Power-OFF™ Überlastungsschutz

Bei Überlastung des Motors wird die Stromzufuhr zum Motor reduziert. Bleibt die Überlastung des Motors bestehen, schaltet sich das Gerät aus. Der Schalter muss zyklisch ein- und ausgeschaltet werden, um das Werkzeug neu zu starten. Das Gerät schaltet sich jedes Mal aus, wenn die Stromlast den Überlastwert erreicht (Durchbrennpunkt des Motors). Falls weiterhin Überlastabschaltungen auftreten, wenden Sie weniger Kraft/Gewicht auf das Werkzeug an, bis das Werkzeug funktioniert, ohne dass der Überlastschutz aktiviert wird.

#### Elektronischer Soft-Start

Diese Funktion begrenzt die anfängliche Anlaufgeschwindigkeit, so dass sich die volle Geschwindigkeit allmählich über einen Zeitraum von 1 Sekunde aufbaut.

### Einsetzen und Entfernen des Akkus aus dem Werkzeug (Abb. B)

**HINWEIS:** Vergewissern Sie sich, dass Ihr Akku **8** vollständig geladen ist.

#### Einsetzen des Akkus in den Werkzeuggriff

1. Richten Sie den Akku an der Aussparung im Inneren des Werkzeuggriffs (Abb. B) aus.

2. Schieben Sie den Akku in den Griff, bis er fest im Werkzeug sitzt, und stellen Sie sicher, dass Sie das Einrasten der Sicherung hören.

### Entfernen des Akkus aus dem Werkzeuggriff

1. Drücken Sie Akkulöseknopf **9** und ziehen Sie den Akku kräftig aus dem Werkzeuggriff.
2. Legen Sie den Akku.

### Akku-Ladestandsanzeige (Abb. B)

Einige Akkus DEWALT besitzen eine Ladestandsanzeige mit drei grünen LEDs, die den verbleibenden Ladestand des Akkus anzeigen. Zum Betätigen der Ladestandsanzeige halten Sie die Taste für die Ladestandsanzeige **26** gedrückt. Eine Kombination der drei grünen LEDs leuchtet auf und zeigt den verbleibenden Ladestand an. Wenn der verbleibende Ladestand im Akku nicht mehr ausreicht, um das Werkzeug zu verwenden, leuchtet die Ladestandsanzeige nicht auf und der Akku muss aufgeladen werden.

**HINWEIS:** Die Ladestandsanzeige ist nur eine Schätzung des verbleibenden Akku-Ladestands. Sie zeigt nicht die Funktionsfähigkeit des Werkzeugs an und unterliegt Unterschieden, die auf Bauteilen, Temperatur und Anwendungsart des Endbenutzers basieren.

### Anbringen des Zusatzgriffs (Abb. A, C)

**▲ WARNUNG: Dieser Griff SOLLTE IMMER VERWENDET WERDEN, damit Sie die vollständige Kontrolle über das Werkzeug behalten.** Vergewissern Sie sich immer, dass der Griff fest angebracht ist.

Setzen Sie den Zusatzgriff **5** so in eins der Gewindefestigungslöcher **12** des Getriebegehäuses, dass der duale Auslöseschalter **11** zur Vorderseite des Werkzeugs zeigt. Schrauben Sie den Zusatzgriff mithilfe des seitlichen Befestigungsknopfes **13** am Werkzeug fest.

### Schutzvorrichtungen

**▲ VORSICHT: Für alle Schleifscheiben, Trennscheiben, Lamellenschleifscheiben, Drahtbürsten oder Drahrundbürsten müssen Schutzvorrichtungen verwendet werden.** Das Werkzeug darf nur ohne Schutzvorrichtung verwendet werden, wenn mit konventionellen Sandpapierscheiben geschliffen wird. Die **Zubehörtabelle** gibt die Schutzvorrichtungen an, die mit dem Gerät geliefert werden. Für einige Anwendungen muss bei Ihrem lokalen Händler oder einem autorisierten Servicezentrum eine passende Schutzvorrichtung erworben werden.

**HINWEIS:** Scheiben vom Typ 27, die für diesen Zweck konzipiert und angegeben sind, eignen sich generell zum Kantenschleifen und -schneiden; 1/4" (6,35 mm) dicke Scheiben sind zum Schleifen von Oberflächen vorgesehen, während bei dünneren Scheiben vom Typ 27 das Etikett des Herstellers beachtet werden muss, um zu sehen, ob sie zum Oberflächenschleifen oder nur zum Schleifen/Schneiden einsetzbar sind. Bei jeder Scheibe, für die das Oberflächenschleifen verboten ist, muss eine Schutzvorrichtung vom Typ A verwendet werden. Schneidarbeiten können auch mit einer Scheibe vom Typ 1/41 und einer Schutzvorrichtung vom Typ A erfolgen.

**HINWEIS:** Mithilfe der **Zubehörtabelle** können Sie die richtige Kombination aus Schutzvorrichtung und Zubehör auswählen.

### Anbringen und Entfernen der Schutzabdeckung (Abb. D, E, I)

**▲ VORSICHT:** Für alle Schleifscheiben, Trennscheiben, diamantbeschichtete Trennschleifscheiben, Lamellenschleifscheiben, Drahtbürsten oder Drahrundbürsten müssen Schutzvorrichtungen verwendet werden. Das Werkzeug darf nur ohne Schutzvorrichtung verwendet werden, wenn mit konventionellen Sandpapierscheiben geschliffen wird. Einige DEWALT-Modelle sind mit einer Schutzvorrichtung ausgestattet, die für die Verwendung von gekröpften Schleifscheiben (Typ 27) und Schleifscheiben mit Nabe (Typ 27) vorgesehen ist. Die gleiche Schutzvorrichtung ist für die Verwendung mit Lamellenschleifscheiben (Typ 27 und 29) und Drahrundbürsten vorgesehen. Für das Schleifen und Trennschleifen mit anderen Scheiben als Typ 27 und 29 sind andere Schutzvorrichtungen erforderlich, die nicht mitgeliefert werden. Die Montageanleitung für diese Schutzvorrichtungen ist im Zubehöropaket enthalten.

### Einstellmöglichkeiten

Zum Einstellen der Schutzvorrichtung rastet der Lösehebel für die Schutzvorrichtung **7** in eine der Ausrichtungsbohrungen **14** am Rand der Schutzvorrichtung mithilfe einer Ratschenfunktion ein. Ihre Schleifmaschine bietet für diese Einstellung zwei Optionen.

- **One-touch™:** In dieser Position liegt die eingreifende Fläche schräg und bewegt sich zur nächsten Ausrichtungsbohrung hinüber, wenn die Schutzvorrichtung im Uhrzeigersinn gedreht wird (Spindel zeigt zum Bediener), in der Richtung gegen den Uhrzeigersinn sperrt sie sich jedoch selbst.
- **Two-touch™:** In dieser Position ist die eingreifende Fläche gerade und rechteckig. Sie bewegt sich NICHT zur nächsten Ausrichtungsbohrung hinüber, außer wenn der Lösehebel für die Schutzvorrichtung gedrückt gehalten wird, während gleichzeitig die Schutzvorrichtung im oder gegen den Uhrzeigersinn gedreht wird (Spindel zeigt zum Bediener).

### Einstellen der Schutzvorrichtung

So stellen Sie den Lösehebel für die Schutzvorrichtung **7** auf die gewünschte Einstellposition ein:

1. Entfernen Sie die Schraube **15** mit einem T20-Bit.
2. Entfernen Sie den Lösehebel für die Schutzvorrichtung und notieren Sie die Federposition. Wählen Sie das Ende des Hebels, das der gewünschten Einstellmöglichkeit entspricht. Die One-touch™-Funktion verwendet das schräge Ende des Hebels **7**, um in den Ausrichtungsbohrungen **14** am Rand der Schutzvorrichtung einzurasten. Die Two-touch™-Funktion verwendet das rechteckige Ende, um in den Ausrichtungsbohrungen **14** am Rand der Schutzvorrichtung einzurasten.
3. Bringen Sie den Hebel wieder an, indem Sie das gewünschte Ende unter der Feder **16** einsetzen. Achten Sie darauf, dass der Hebel richtigen Kontakt mit der Feder hat.
4. Bringen Sie die Schraube mit einem Drehmoment von 2,0 bis 3,0 Nm wieder an. Achten Sie auf die richtige Anbringung, indem Sie den Lösehebel für die Schutzvorrichtung **7** drücken, damit die Feder in ihre Position zurückkehren kann.

### Montage der Schutzvorrichtung (Abb. E)

**▲ VORSICHT:** Achten Sie vor der Montage der Schutzvorrichtung darauf, dass Schraube, Hebel und Feder korrekt angebracht sind.



1. Lassen Sie die Spindel zum Bediener zeigen und halten Sie dann den Lösehebel für die Schutzvorrichtung 7 gedrückt.
2. Richten Sie die Ösen 17 an der Schutzvorrichtung an den Schlitten 18 am Getriebegehäuse aus.
3. Drücken Sie die Schutzvorrichtung nach unten, bis die Ösen der Schutzvorrichtung eingreifen und sich in der Nut an der Nabe des Getriebegehäuses drehen lassen. Geben Sie den Lösehebel für die Schutzvorrichtung frei.
4. Positionierung der Schutzvorrichtung:  
**One-touch™:** Drehen Sie die Schutzvorrichtung im Uhrzeigersinn in die gewünschte Arbeitsposition. Halten Sie den Lösehebel für die Schutzvorrichtung 7 gedrückt und drehen Sie die Schutzvorrichtung entgegen den Uhrzeigersinn.  
**Two-touch™:** Halten Sie den Lösehebel der Schutzvorrichtung 7 gedrückt. Drehen Sie die Schutzvorrichtung im oder gegen den Uhrzeigersinn in die gewünschte Arbeitsposition.  
**HINWEIS:** Der Körper der Schutzvorrichtung sollte zwischen der Spindel und dem Bediener positioniert werden, damit der Bediener maximal geschützt ist. Der Lösehebel für die Schutzvorrichtung sollte in einer der Ausrichtungsbohrungen 14 am Rand der Schutzvorrichtung einrasten. Hierdurch wird die Schutzvorrichtung sicher befestigt.
5. Um die Schutzvorrichtung zu entfernen, befolgen Sie die Schritte 1-3 dieser Anleitung in umgekehrter Reihenfolge.

#### Anbringen der geschlossenen (Typ A) Schutzvorrichtung (Abb. I)

1. Öffnen Sie den Lösehebel für die Schutzvorrichtung 7 und bringen die Ösen 17 an der Schutzvorrichtung mit den Schlitten am Getriebegehäuse 18 in Deckung. Dadurch kommen die Ösen mit den Schlitten am Getriebegehäuse in Deckung. Stellen Sie die Schutzvorrichtung nach rückwärts zeigend auf.
2. Drücken Sie die Schutzvorrichtung nach unten, bis die Öse der Schutzvorrichtung eingreift und sich frei in der Nut an der Nabe des Getriebegehäuses dreht.
3. Drehen Sie die Schutzvorrichtung 6 in die gewünschte Arbeitsposition. Der Körper der Schutzvorrichtung sollte zwischen der Spindel und dem Bediener positioniert werden, damit der Bediener maximal geschützt ist.
4. Schließen Sie die Arretierung der Schutzvorrichtung, um die Schutzvorrichtung am Getriebegehäuse zu sichern. Sie dürfen nicht in der Lage sein, die Schutzvorrichtung mit der Hand zu drehen, wenn die Arretierung geschlossen ist. Bedienen Sie die Schleifmaschine nicht, wenn eine Schutzvorrichtung locker ist oder der Klemmhebel geöffnet ist.
5. Um die Schutzvorrichtung zu entfernen, öffnen Sie ihre Arretierung und drehen sie so, dass die Pfeile in einer Linie liegen, und ziehen die Schutzvorrichtung nach oben.

**HINWEIS:** Die Schutzvorrichtung wird im Werk auf den Durchmesser der Getriebegehäuseöse voreingestellt. Wenn die Schutzvorrichtung nach einiger Zeit locker wird, ziehen Sie die Einstellschraube 15 fest, wobei der Klemmhebel geschlossen ist und die Schutzvorrichtung am Werkzeug angebracht ist.

**HINWEIS: Um die Gefahr einer Werkzeugbeschädigung zu verringern,** ziehen Sie die Einstellschraube 15 nicht fest, wenn der Klemmhebel geöffnet ist. Es kann sonst eine nicht sichtbare Beschädigung der Schutzvorrichtung oder der Montagenaube entstehen.

#### Flansche und Scheiben

**▲ WARNUNG: Zur Reduzierung der Gefahr schwerer Verletzungen das Gerät ausschalten und den Akku entfernen, bevor Sie Einstellungen vornehmen oder Anbauteile oder Zubehör montieren/demontieren.**  
 Ungewolltes Anlaufen kann Verletzungen verursachen.

#### Montieren von Scheiben ohne Nabe (Abb. A, F)

**▲ WARNUNG:** Wenn Flansche und/oder Scheiben nicht ordnungsgemäß montiert werden, kann es zu schweren Verletzungen (oder Schäden am Werkzeug oder an der Scheibe) kommen.

**▲ VORSICHT:** Es müssen die mitgelieferten Flansche sowie gekröpfte Schleifscheiben vom Typ 27, gekröpfte Trennschleifscheiben vom Typ 27/42 und Trennschleifscheiben vom Typ 1/41 verwendet werden. Beachten Sie die **Zubehörtabelle** für weitere Informationen.

**▲ WARNUNG:** Bei der Nutzung von Trennschleifscheiben oder diamantbeschichteten Schneidscheiben ist eine geschlossene, doppelseitige Schneidscheibenschutzvorrichtung erforderlich.

**▲ WARNUNG:** Bei Verwendung eines beschädigten Flansches oder einer defekten Schutzvorrichtung oder wenn nicht der richtige Flansch bzw. die richtige Schutzvorrichtung verwendet wird, kann es zu Verletzungen durch Scheibenbruch und Kontakt mit der Scheibe kommen. Beachten Sie die **Zubehörtabelle** für weitere Informationen.

Für die mitgelieferten Flansche müssen gekröpfte Schleifscheiben vom Typ 27 verwendet werden.

1. Legen Sie das Gerät mit der Schutzvorrichtung nach oben auf einen Tisch.
2. Bringen Sie den Aufnahmeflansch 19 an der Spindel 4 an, wobei die angehobene Mitte (Führung) der Scheibe gegenüber liegt. Drücken Sie den Aufnahmeflansch in Position.
3. Legen Sie die Scheibe 20 auf den Aufnahmeflansch, wobei die Scheibe auf der angehobenen Mitte (Führung) des Aufnahmeflansches zentriert wird.
4. Halten Sie den Spindelarretierungsknopf gedrückt und drehen Sie den Arretierungsflansch 21 so auf die Spindel, dass die Sechskant-Vertiefungen von der Scheibe weg zeigen und die Laschen in die beiden Schlitze in der Spindel eingreifen.
5. Drücken Sie den Spindelarretierungsknopf ein und ziehen Sie den Arretierflansch 21 von Hand oder mit dem mitgelieferten Schraubenschlüssel fest. (Verwenden Sie Arretierflansche nur, wenn sie in einwandfreiem Zustand sind.) Informationen zu Flanschen siehe **Zubehörtabelle**.
6. Führen Sie zum Entfernen der Scheibe die obigen Anweisungen in umgekehrter Reihenfolge aus.

#### Anbringen von Schleifpoliertellern (Abb. A, G)

**▲ WARNUNG:** Verwenden Sie nur Polierteller, deren Nenndrehzahl mindestens derjenigen des Werkzeugs entspricht.

**▲ WARNUNG:** Wenn Klemmmuttern und/oder Teller nicht ordnungsgemäß montiert werden, kann es zu schweren Verletzungen (oder Schäden am Werkzeug oder an der Scheibe) kommen.

**▲ WARNUNG:** Nachdem die Schleifarbeiten beendet sind, muss die geeignete Schutzvorrichtung für Schleifscheiben-, Trennschleifscheiben-, Lamellenschleifscheiben-, Drahtbürsten- oder Drahttrundbürstenanwendungen wieder angebracht werden.

**HINWEIS:** Die Verwendung einer Schutzvorrichtung mit Schleifscheiben, die Polierteller verwenden, häufig als

Faserharzscheiben bezeichnet, ist nicht erforderlich. Da für diese Zubehörteile keine Schutzvorrichtung erforderlich ist, passt die verwendete Schutzvorrichtung eventuell nicht richtig.

1. Legen Sie den Polierteller **22** auf die Spindel oder schrauben ihn angemessen auf ihr fest.
2. Legen Sie die Schleifscheibe **23** auf den Polierteller.
3. Schrauben Sie die Schleifscheibenspannmutter **24** bei gedrücktem Spindelarretierungsknopf **3** auf die Spindel, wobei die erhobene Nabe der Gewindespannmutter in die Mitte der Schleifscheibe und des Poliertellers geführt wird.
4. Ziehen Sie die Gewindespannmutter mit der Hand fest. Dann drücken Sie den Spindelarretierungsknopf, während die Schleifscheibe gedreht wird, bis die Schleifscheibe und die Gewindespannmutter eng aneinander liegen.
5. Um die Scheibe zu entfernen, ergreifen und drehen Sie den Polierteller und den Schleifteller, wobei Sie den Spindelarretierungsknopf drücken.

### Ein- und Ausbauen von Scheiben mit Nabe (Abb. H)

Scheiben mit Nabe werden direkt an der Spindel angebracht. Das Gewinde des Zubehörs muss mit dem Gewinde der Spindel übereinstimmen.

1. Entfernen Sie den Aufnahmeflansch, indem Sie ihn vom Werkzeug wegziehen.
2. Schrauben Sie die Scheibe mit der Hand auf die Spindel **4**.
3. Drücken Sie den Spindelarretierungsknopf **3** nach unten und ziehen die Nabe der Scheibe mit einem Schraubenschlüssel fest.
4. Um die Scheibe zu entfernen, verfahren Sie in der umgekehrten Reihenfolge.

**HINWEIS:** Wenn die Scheibe nicht richtig sitzt, bevor das Werkzeug angeschaltet wird, kann es zu einer Beschädigung des Werkzeugs oder der Scheibe kommen.

### Anbringen von Topfdrahtbürsten und Drahrundbürsten (Abb. A)

**▲ WARNUNG:** Wenn Bürsten/Scheiben nicht ordnungsgemäß montiert werden, kann es zu schweren Verletzungen (oder Schäden am Werkzeug oder an der Scheibe) kommen.

**▲ VORSICHT:** Um die Gefahr von Verletzungen zu verringern, ziehen Sie Handschuhe an, wenn Sie mit Drahtbürsten und Drahrundbürsten umgehen. Sie können scharf werden.

**▲ VORSICHT:** Um die Beschädigungsgefahr des Werkzeugs zu verringern, dürfen die Drahtbürste oder die Drahrundbürste die Schutzvorrichtung nicht berühren, wenn sie angebracht sind oder benutzt werden. Am Zubehör kann ein nicht sichtbarer Schaden auftreten, durch den Drähte von der Scheibe oder vom Topf abbrechen können.

Topfdrahtbürsten oder Drahrundbürsten werden ohne Anwendung von Flanschen direkt auf die Spindel geschraubt. Benutzen Sie nur Drahtbürsten oder Drahrundbürsten mit einer M14 Nabe mit Gewinde. Dieses Zubehör ist gegen zusätzliche Kosten bei Ihrem örtlichen Händler oder einem autorisierten Servicecenter erhältlich.

1. Legen Sie das Gerät mit der Schutzvorrichtung nach oben auf einen Tisch.
2. Schrauben Sie die Scheibe mit der Hand auf die Spindel **4**.

3. Drücken Sie den Spindelarretierungsknopf **3** und schrauben Sie die Scheibe mit einem Schraubenschlüssel an der Nabe der Drahrundbürste oder der Drahtbürste fest.

4. Führen Sie zum Entfernen der Scheibe die obigen Anweisungen in umgekehrter Reihenfolge aus.

**HINWEIS:** Um die Gefahr einer Werkzeugbeschädigung zu verringern, muss die Scheibennabe richtig sitzen, bevor das Werkzeug eingeschaltet wird.

### Vor dem Betrieb

- Montieren Sie die Schutzhaube und die passende Scheibe oder Teller. Verwenden Sie keine übermäßig abgenutzten Scheiben.
- Prüfen Sie, dass die Aufnahme- und Arretierungsflansche mit Gewinde korrekt montiert sind. Befolgen Sie die Anweisungen in der **Zubehörtabelle**.
- Prüfen Sie, dass die Scheibe oder Trennscheibe sich in Richtung der Pfeile auf dem Zubehör und dem Gerät dreht.
- Verwenden Sie kein beschädigtes Zubehör. Kontrollieren Sie vor jeder Verwendung Einsatzwerkzeuge wie Schleifscheiben auf Absplitterungen und Risse, Schleifteller auf Risse, Verschleiß oder starke Abnutzung, Drahtbürsten auf lose oder gebrochene Drähte. Wenn das Elektrowerkzeug oder das Einsatzwerkzeug heruntergefallen ist, überprüfen Sie, ob es beschädigt ist, oder verwenden Sie ein unbeschädigtes Einsatzwerkzeug. Wenn Sie das Einsatzwerkzeug kontrolliert und eingesetzt haben, positionieren Sie sich und in der Nähe befindliche Personen außerhalb der Ebene des rotierenden Einsatzwerkzeugs und lassen Sie das Gerät eine Minute lang mit Höchstdrehzahl laufen. Beschädigte Einsatzwerkzeuge brechen meist in dieser Testzeit.

## BETRIEB

### Betriebsanweisungen

**▲ WARNUNG:** Beachten Sie immer die Sicherheitsanweisungen und die geltenden Vorschriften.

**▲ WARNUNG:** Um die Gefahr ernsthafter Verletzungen zu reduzieren, muss vor jeder Einstellung und jedem Abnehmen/Installieren von Zubehör das Werkzeug ausgeschaltet und der Akku entfernt werden. Ein unbeabsichtigtes Starten kann zu Verletzungen führen.

### Richtige Haltung der Hände (Abb. J)

**▲ WARNUNG:** Um die Gefahr schwerer Verletzungen zu mindern, beachten Sie **IMMER** die richtige Haltung der Hände, wie dargestellt.

**▲ WARNUNG:** Zur Reduzierung des Risikos schwerer Verletzungen muss das Gerät **IMMER** fest in den Händen gehalten werden, damit jederzeit richtig reagiert werden kann.

Bei der korrekten Handposition liegt eine Hand auf dem Hauptgriff **10** und die andere auf dem Zusatzgriff **5**, siehe Abb. J.

### Auslöseschalter und Dualer Auslöseschalter (Abb. A)

**▲ WARNUNG:** Vor Verwendung des Werkzeugs prüfen Sie bitte, ob der Zusatzgriff fest angezogen ist.

**▲ WARNUNG:** Halten Sie den Zusatzgriff und den Haupthandgriff fest, um die Kontrolle über das Gerät beim Start und während des Betriebs zu haben, bis die Scheibe oder das Zubehör aufhört, sich zu drehen. Vergewissern Sie sich, dass die

Scheibe vollständig zum Stillstand gekommen ist, bevor Sie das Werkzeug ablegen.

1. Um das Gerät einzuschalten, halten Sie zuerst den dualen Auslöseschalter **11** gedrückt, drücken dann den Arretierhebel **2** zum hinteren Teil des Geräts. Drücken Sie dann den Auslöseschalter **1**. Das Werkzeug läuft, solange beide Schalter gedrückt sind.
2. Durch Loslassen eines der Schalter schalten Sie das Werkzeug aus.
3. Das Werkzeug lässt sich nur einschalten, wenn beide Schalter losgelassen wurden und die Startsequenz wiederholt wird.
4. Wenn der Auslöseschalter nicht innerhalb von 2 Sekunden nach dem dualen Auslöseschalter gedrückt wird, startet die Schleifmaschine nicht und die Startsequenz muss wiederholt werden.

### Timer für Feder-/Griffeinstellung (Abb. A)

Wenn nur einer der Schalter, also entweder der Auslöseschalter **1** oder der duale Auslöseschalter **11**, losgelassen wird, während das Werkzeug läuft, kann das Werkzeug neu gestartet werden, sofern der Schalter innerhalb 1 Sekunde wieder gedrückt wird. Wenn der Schalter losgelassen bleibt, erfolgt der normale Bremsverlauf.

**▲ WARNUNG:** Lassen Sie das Gerät auf volle Drehzahl beschleunigen, bevor die Maschine in Kontakt mit dem Werkstück gelangt. Heben Sie das Gerät von der Oberfläche ab, bevor Sie es ausschalten.

**HINWEIS:** Dieses Werkzeug verfügt nicht über eine Vorrichtung zum Sperren des Auslöseschalters in der ON-Position und darf keinesfalls durch andere Methoden in der ON-Position gesperrt werden.

### Spindelarretierung (Abb. A)

Der Spindelarretierungsknopf **3** sorgt dafür, dass die Spindel sich nicht dreht, wenn Scheiben ausgewechselt werden. Verwenden Sie die Spindelarretierung nur, wenn die Maschine ausgeschaltet ist, der Akku entfernt wurde und vollständig stillsteht.

**HINWEIS:** Um die Gefahr einer Gerätebeschädigung zu vermeiden, lassen Sie die Spindelarretierung nicht einrasten, wenn das Gerät in Betrieb ist. Die Folge wäre eine Beschädigung der Maschine und das angebaute Zubehör kann möglicherweise zu Verletzungen führen, wenn es abreißt.

Um die Arretierung einzurasten, drücken Sie den Spindelarretierknopf und drehen die Spindel, bis sie sich nicht mehr weiter drehen lässt.

### Oberflächenschleifen, Sandpapierschleifen und Drahtbürsten (Abb. K)

**▲ VORSICHT:** Verwenden Sie immer die richtige Schutzvorrichtung, die in diesem Handbuch angegeben wird.

Bei Arbeiten an der Oberfläche eines Werkstücks:

1. Lassen Sie das Werkzeug auf volle Drehzahl beschleunigen, bevor es die Arbeitsfläche berührt.
2. Üben Sie minimalen Druck auf die Arbeitsfläche aus, damit das Werkzeug mit hoher Geschwindigkeit arbeiten kann. Die Materialentfernungsgeschwindigkeit ist am größten, wenn das Werkzeug mit hoher Geschwindigkeit arbeitet.

3. Halten Sie einen geeigneten Winkel zwischen Werkzeug und Arbeitsfläche bei. Beachten Sie in Bezug auf bestimmte Funktionen die Tabelle.

Funktion	Winkel $\sphericalangle$
Schleifen	20° - 30°
Schleifen mit Lamellenschleifscheiben	5° - 10°
Schleifen mit Polierteller	5° - 15°
Drahtbürsten	5° - 10°

4. Halten Sie Kontakt zwischen dem Rand der Scheibe und der Arbeitsfläche bei.

- Bewegen Sie beim Schleifen, Schleifen mit Lamellenschleifscheiben oder Drahtbürsten das Werkzeug kontinuierlich vor und zurück, damit sich keine Furchen in der Arbeitsfläche bilden können.
- Bewegen Sie beim Schleifen mit einem Polierteller das Werkzeug ständig geradlinig, um ein Brennen und Wirbeln der Arbeitsfläche zu vermeiden.

**HINWEIS:** Wird das Werkzeug auf der Arbeitsfläche abgelegt, ohne es zu bewegen, wird das Werkstück beschädigt.

5. Heben Sie das Werkzeug von der Oberfläche ab, bevor Sie es ausschalten. Lassen Sie das Gerät zum Stillstand kommen, bevor Sie es ablegen.

**▲ VORSICHT:** Seien Sie besonders vorsichtig, wenn Sie über einer Kante arbeiten, da mit einer plötzlichen scharfen Bewegung der Schleifmaschine zu rechnen ist.

### Vorsichtsmaßnahmen bei der Bearbeitung von lackierten Werkstücken

1. Das Schleifen oder Drahtbürsten von Farben auf Bleibasis wird NICHT EMPFOHLEN, da der entstehende kontaminierte Staub kaum kontrollierbar ist. Die größte Gefahr einer Bleivergiftung besteht für Kinder und Schwangere.
2. Da es ohne chemische Analyse nur schwer feststellbar ist, ob eine Farbe Blei enthält, empfehlen wir beim Abschleifen aller Farben folgende Vorsichtsmaßnahmen:

#### Persönliche Sicherheit

1. Kinder und Schwangere dürfen den Arbeitsplatz erst wieder betreten, wenn das Abschleifen der Farbe oder Drahtbürsten beendet wurde und der gesamte Arbeitsbereich gesäubert wurde.
2. Alle Personen, die den Arbeitsplatz betreten, müssen eine spezielle Maske zum Schutz vor Bleifarbstaub und -dämpfen tragen. Der Filter muss täglich ausgetauscht werden, oder sobald der Träger Atemprobleme bemerkt.

**HINWEIS:** Es sollten nur solche Staubmasken benutzt werden, die für Arbeiten mit Bleifarbestaub und -dämpfe geeignet sind. Gewöhnliche Farbmasken bieten diesen Schutz nicht. Besorgen Sie sich im Baumarkt geeignete zugelassene Masken.

3. Im Arbeitsbereich sind ESSEN, TRINKEN und RAUCHEN verboten, um die Aufnahme kontaminierter Farbteilchen zu vermeiden. Personen müssen sich waschen und säubern, BEVOR sie essen, trinken oder rauchen. Lebensmittel, Getränke und Zigaretten etc. dürfen nicht an Stellen im Arbeitsbereich aufbewahrt werden, wo sich Staub auf ihnen ablagern könnte.



## Umweltsicherheit

1. Farbe muss so entfernt werden, dass dabei möglichst wenig Staub erzeugt wird.
2. Bereiche, in denen Farbe entfernt wird, müssen mit Plastikplanen von 4 mils (0,1 mm) Dicke abgetrennt werden.
3. Das Schleifen muss so erfolgen, dass möglichst wenig Farbstaub außerhalb des Arbeitsbereichs gelangt.

## Reinigung und Entsorgung

1. Alle Oberflächen im Arbeitsbereich müssen täglich abgesaugt und gründlich gesäubert werden, solange Schleifarbeiten durchgeführt werden. Die Staubsaugerfilter müssen häufig gewechselt werden.
2. Plastikplanen zum Auffangen von Staub, Spänen und anderen Rückständen müssen aufgenommen und entsorgt werden. Die Planen müssen in dichten Abfallbehältern aufbewahrt und zusammen mit der regelmäßigen Abfallentsorgung abgeholt werden. Kinder und Schwangere sind während der Reinigungsarbeiten aus dem unmittelbaren Arbeitsbereich fernzuhalten.
3. Alle Spielsachen, waschbare Möbel und andere Gegenstände, die von Kindern benutzt werden, müssen vor der Wiederverwendung gründlich gereinigt werden.

## Kantenschleifen und -schneiden (Abb. L)

**▲ WARNUNG:** Verwenden Sie keine Kantenschleif-/Trennschleifscheiben für Flächenschleifanwendungen, weil diese Scheiben nicht für Seitendrücke geschaffen sind, die bei Flächenschleifen auftreten. Die Scheibe kann zerbrechen und schwere Verletzungen erzeugen.

**▲ VORSICHT:** Scheiben, die zum Kantenschleifen und -schneiden benutzt werden, können brechen oder zurückschlagen, wenn sie verbogen oder deformiert werden, wenn das Werkzeug benutzt wird. Beim Kantenschleifen und -schneiden muss die offene Seite der Schutzvorrichtung immer vom Bediener weg zeigen.

**HINWEIS:** Das Kantenschleifen und -schneiden mit einer Scheibe vom Typ 27 muss auf flache Schnitte und Kerben begrenzt werden – d.h. weniger als 13 mm in der Tiefe, wenn die Scheibe neu ist. Reduzieren Sie die Tiefe von Schnitten/Kerben entsprechend der Verringerung des Scheibenradius, wenn die Scheibe nach und nach verschleißt. Weitere Informationen finden Sie in der **Tabelle**

### Anwendungen für Zubehör und Schutzvorrichtungen.

Das Kantenschleifen/-schneiden mit einer Scheibe vom Typ 41 erfordert die Verwendung einer Schutzvorrichtung vom Typ A.

1. Lassen Sie das Werkzeug auf volle Drehzahl beschleunigen, bevor es die Arbeitsfläche berührt.
2. Üben Sie minimalen Druck auf die Arbeitsfläche aus, damit das Werkzeug mit hoher Geschwindigkeit arbeiten kann. Die Schleif-/Schneidgeschwindigkeit ist am größten, wenn das Werkzeug mit hoher Geschwindigkeit arbeitet.
3. Stellen Sie sich so, dass die offene Unterseite der Scheibe von Ihnen weg zeigt.
4. Wenn Sie einmal mit einem Schnitt begonnen haben und eine Kerbe im Werkstück gebildet worden ist, ändern Sie nicht den Schnittwinkel. Die Änderung des Winkels bewirkt, dass sich die Scheibe verbiegt und zerbrechen kann. Kantenschleifscheiben sind nicht dazu geschaffen, Seitendrücken zu widerstehen, die durch Verbiegen entstehen können.

5. Heben Sie das Gerät von der Oberfläche ab, bevor Sie es ausschalten. Lassen Sie das Gerät zum Stillstand kommen, bevor Sie es ablegen.

## WARTUNG

Ihr Elektrowerkzeug wurde für langfristigen Betrieb mit minimalem Wartungsaufwand konstruiert. Ein kontinuierlicher, zufriedenstellender Betrieb hängt von der geeigneten Pflege des Elektrowerkzeugs und seiner regelmäßiger Reinigung ab.

**▲ WARNUNG: Um die Gefahr ernsthafter Verletzungen zu reduzieren, muss vor jeder Einstellung und jedem Abnehmen/Installieren von Zubehör das Werkzeug ausgeschaltet und der Akku entfernt werden.** Ein unbeabsichtigtes Starten kann zu Verletzungen führen. Das Ladegerät und der Akku können nicht gewartet werden.

## Schmierung

Ihr Elektrogerät benötigt keine zusätzliche Schmierung.

## Reinigung

**▲ WARNUNG: Stromschlag und mechanische Gefahren.** Trennen Sie das Elektrogerät vor der Reinigung von der Stromquelle.

**▲ WARNUNG:** Zur Gewährleistung eines sicheren und effizienten Betriebs sind das Elektrogerät und die Lüftungsschlitze stets sauber zu halten.

**▲ WARNUNG:** Verwenden Sie niemals Lösungsmittel oder andere scharfe Chemikalien für die Reinigung der nichtmetallischen Teile des Geräts. Diese Chemikalien können die in diesen Teilen verwendeten Materialien schwächen. Verwenden Sie daher ein Tuch, das nur mit Wasser und milder Seife angefeuchtet ist. Achten Sie darauf, dass niemals Flüssigkeiten in das Gerät eindringen. Tauchen Sie niemals irgendein Teil des Gerätes in eine Flüssigkeit.

Die Lüftungsschlitze können mit einer trockenen, weichen, nicht-metallischen Bürste und/oder einem geeigneten Staubsauger gereinigt werden. Keinesfalls Wasser oder irgendwelche Reinigungslösungen verwenden. Tragen Sie einen zugelassenen Augenschutz und eine zugelassene Staubmaske.

## Optionales Zubehör

**▲ WARNUNG:** Da Zubehör, das nicht von DEWALT angeboten wird, nicht mit diesem Produkt geprüft worden ist, kann die Verwendung von solchem Zubehör an diesem Gerät gefährlich sein. Zum Verringern des Verletzungsrisikos dürfen nur von DEWALT empfohlene Zubehörteile für dieses Produkt verwendet werden.

**▲ WARNUNG:** Verwenden Sie keine gebundene Schleifscheibe, deren in der Mitte der Scheibe angegebenes Verfallsdatum (EXP) überschritten ist (falls vorhanden). Schleifscheiben mit abgelaufenem Verfallsdatum können leichter brechen und schwere Verletzungen verursachen. Lagern Sie gebundene Schleifscheiben an einem trockenen Ort ohne extreme Temperatur- oder Feuchtigkeitsschwankungen. Vernichten Sie abgelaufene oder beschädigte Schleifscheiben, damit sie nicht verwendet werden können.

Fragen Sie Ihren Händler nach weiteren Informationen zu geeignetem Zubehör.

Dieses Werkzeug eignet sich für Schleif- oder Trennscheiben mit einem Durchmesser von 125 mm und einer Dicke von 6 mm. Es ist wichtig, die richtigen Schutzvorrichtungen, Polierteller

und Flansche für die Schleifmaschine zu verwenden. Die **Zubehörtabelle** enthält Informationen über die Auswahl des richtigen Zubehörs.

**⚠️ WARNUNG:** Es darf grundsätzlich nur Zubehör verwendet werden, das den auf dem Warnschild enthaltenen Drehzahlangaben entspricht. Scheiben und anderes Zubehör, das mit mehr als der jeweiligen Nennzahl läuft, kann bersten und Verletzungen verursachen. Zubehör mit Gewinde muss über eine M14-Nabe verfügen. Jegliches Zubehör ohne Gewinde muss über ein Aufnahmeloch von 22 mm verfügen. Ist das nicht der Fall, ist es eventuell für eine Kreissäge vorgesehen. Verwenden Sie nur das Zubehör, das in der **Zubehörtabelle** dieses Handbuchs angegeben ist. Zubehör-Nennwerte müssen immer höher sein als die Werkzeugdrehzahl auf dem Typenschild des Werkzeugs.



**⚠️ WARNUNG:** Behandeln und lagern Sie alle Schleifscheiben mit großer Sorgfalt, um Schäden durch Wärmeschock, Hitze, mechanische Beschädigungen usw. zu verhindern. Bewahren Sie sie in einem trockenen geschützten Bereich auf, der frei von hoher Luftfeuchtigkeit, Temperaturen unter dem Gefrierpunkt und extremen Temperaturschwankungen ist.

**Umweltschutz**

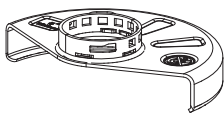
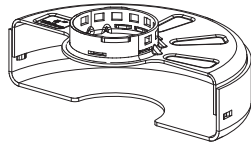
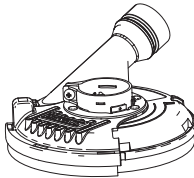

Die Produkte/Akkus können recycelt werden. Wenn sie jedoch mit einem durchgestrichenen Mülleimer gekennzeichnet sind, dürfen sie nicht als normaler Hausmüll entsorgt werden. Entladen Sie die Batterien vollständig und trennen Sie sie. Trennen Sie zudem nach Möglichkeit alle Lichtquellen vom Produkt. Es liegt in der Verantwortung des Benutzers, personenbezogene Daten vom Produkt zu entfernen. Bringen Sie den Abfall dann zu einer offiziellen Abfallsammelstelle oder zu einer Entsorgungsstelle, wo die Entsorgung häufig kostenfrei ist. Die Entsorgung der Verpackung muss entsprechend dem Materialcode erfolgen. Betriebs- und Sicherheitshinweise sollten erst entsorgt werden, wenn das entsprechende Produkt endgültig nicht mehr verwendet wird.

Bitte informieren Sie sich bei Ihrer Gemeinde/Stadt über die Verfahren zur richtigen Abfallentsorgung. Besuchen Sie für weitere Informationen [www.2helpU.com](http://www.2helpU.com) und scannen Sie den obigen QR-Code.

Schutzvorrichtungstypen für DCG418SHD			
<p><b>Typ B</b> (Schleifen)</p>	<p><b>Typ A</b> (Geschlossener Ausschnitt)</p>	<p><b>Typ E</b> (Schutzvorrichtung für Diamant-Schleifscheiben)</p>	<p><b>Typ F</b> (Schutzvorrichtung für Trennschleifscheiben für Mauerwerk)</p>
			

**⚠️** Schutzvorrichtungen des Typs A (Typ 41) sind zur Verwendung mit Trennschleifscheiben des Typs 41 (1A) und für Schleifscheiben des Typs 42 (27A), die über eine Kennzeichnung „nur zum Trennschleifen“ verfügen, bestimmt. Für das Schleifen mit anderen Scheiben als Typ 27 und Typ 29 sind andere Schutzvorrichtungen erforderlich. Verwenden Sie immer die kleinstmögliche Schutzvorrichtung, die das Zubehör nicht berührt.

**HINWEIS:** Die Schutzvorrichtungen für Scheiben des Typs A (Trennschleifen) und Scheiben des Typs B (Schleifen) wurden früher als Schutzvorrichtungen für Schleifscheiben des Typs 1 und des Typs 27 bezeichnet.

## Zusätzliche Informationen für Schutzvorrichtungen und Zubehör für DCG418SHD

Bei der Verwendung von segmentierten Diamantscheiben dürfen nur Diamantscheiben mit einem peripheren Spaltmaß größer als 10 mm und einem negativen Spanwinkel verwendet werden.

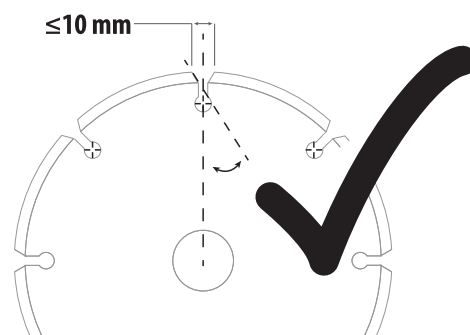
**VERWENDEN SIE KEINE**

Segmentierten Diamantscheiben mit einem peripheren Spaltmaß größer als 10 mm und/oder einem positiven Spanwinkel.

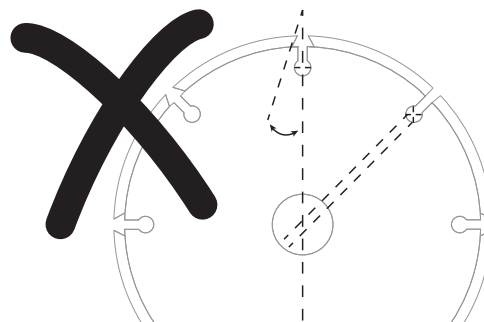



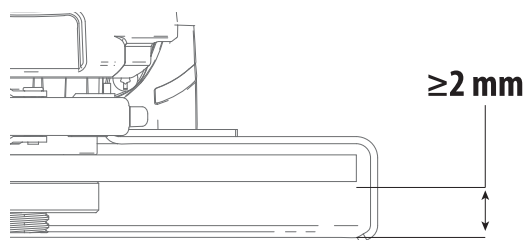



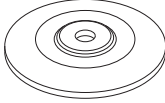
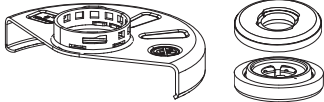
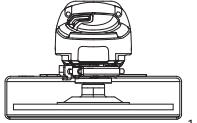
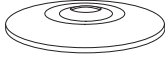
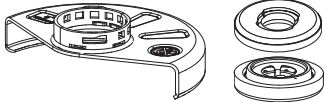
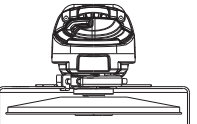
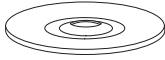
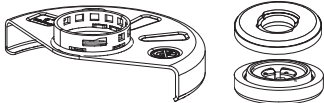
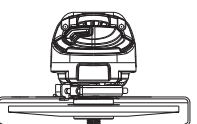
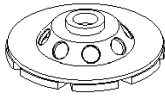
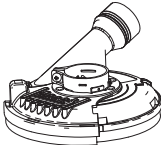
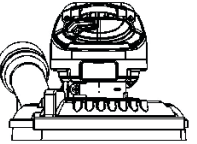

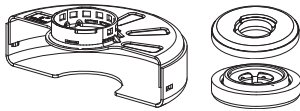
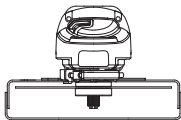
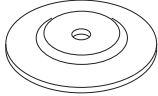
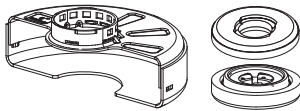
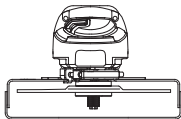

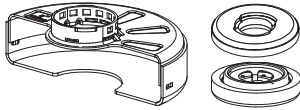
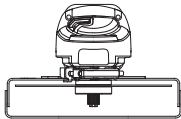
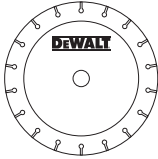
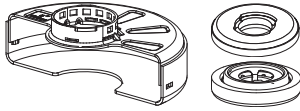
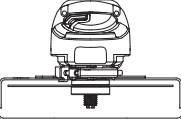
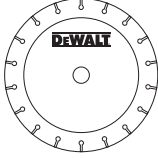
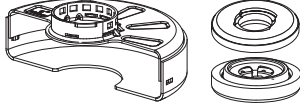
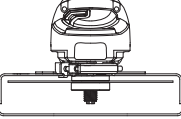

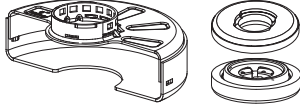
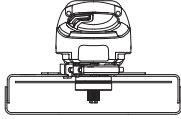

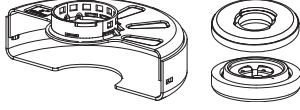
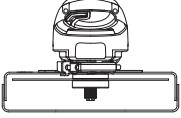
Bei allen Zubehörteilen zum Schleifen, Schmirgeln und Drahtbürsten muss sich der unterste Teil des Zubehörs innerhalb des Gehäuses der Schutzvorrichtung befinden, wobei der Abstand zur Unterkante der Schutzvorrichtung mindestens 2 mm betragen muss.



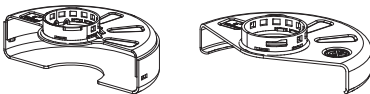
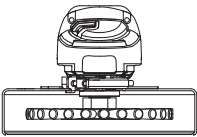

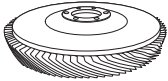
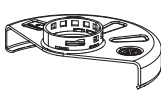
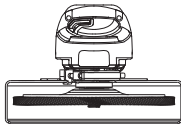
**DCG418SHD Anwendungen für Zubehör und Schutzvorrichtungen**

	Zubehörtyp	Zubehör	Schutzvorrichtung	Korrekte Montage
<b>Flächenschleifen</b>	Scheibe vom Typ 27		 Typ B (NA327263) (Schleifen)	 1
			<sup>1</sup> Maximale Scheibendicke, 6,4 mm.	
	Scheibe vom Typ 28		 Typ B (NA327263) (Schleifen)	 1
			<sup>1</sup> Maximale Scheibendicke, 6,4 mm.	
	Scheibe vom Typ 29		 Typ B (NA327263) (Schleifen)	 1
			<sup>1</sup> Maximale Scheibendicke, 6,4 mm.	
	Diamantschleifscheibe (Mauerwerk/Beton)		 Type E (Schutzvorrichtung für Diamant-Schleifscheiben)	 3
			<sup>3</sup> Schutzvorrichtung Typ E ist gegen Aufpreis bei Ihrem lokalen DEWALT Händler oder einem autorisierten DEWALT Servicecenter erhältlich.	

	Zubehörtyp	Zubehör	Schutzvorrichtung	Korrekte Montage
Trennschleifen	Scheibe vom Typ 41 (1A) (Metall)		 Typ A (N311439) (Geschlossener Ausschnitt)	
	Scheibe vom Typ 42 (27A) (Metall)		 Typ A (N311439) oder Typ F (Schutzvorrichtungen für Trennschleifscheiben für geschlossene Ausschnitte oder Mauerwerk/Beton)	
	Scheibe vom Typ 41 (1A) (Mauerwerk/Beton)		 Typ A (N311439) oder Typ F (Schutzvorrichtungen für Trennschleifscheiben für geschlossene Ausschnitte oder Mauerwerk/Beton)	
	Diamant-Trennscheibe (Metall)		 Typ A (N311439) (Geschlossener Ausschnitt)	 4
	Diamant-Trennscheibe (Mauerwerk/Beton)		 Typ A (N311439) (Geschlossener Ausschnitt)	 4
	Schleifscheiben andere Materialien als Metall oder Mauerwerk/Beton		 Typ A (N311439) (Geschlossener Ausschnitt)	
Mehrzweck (kombiniertes Trennschleifen und Schleifen)	Mehrzweck-Schleifscheibe		 Typ A (N311439) (Geschlossener Ausschnitt)	 1
			1 Maximale Scheibendicke, 3 mm.	

	Zubehörtyp	Zubehör	Schutzvorrichtung	Korrekte Montage
Drahtbürsten	Drahtbürstscheiben		 Typ A (N311439) oder Typ B (NA327263) (Geschlossener Ausschnitt oder Schleifen)	 <span style="float: right;">5</span>
	Topfdrahtbürsten			
Schleifen	Lamellschleifscheiben (Typ 27 / Typ 29)		 Typ B (NA327263) (Schleifen)	
	Flexible Schleifmittel (z. B. Schleifpapier) (unterstützt durch einen flexiblen Polierteller)		 Schutzvorrichtung nicht erforderlich	 <span style="float: right;">6</span>
<small><sup>5</sup> Maximale Drahrundbürstendicke, 13 mm.</small>				
<small><sup>6</sup> Gummipolierteller und Schleifscheibenspannmutter (im Lieferumfang des Gummipoliertellers enthalten) sind gegen Aufpreis bei Ihrem lokalen DEWALT-Händler oder einem autorisierten DEWALT-Servicezentrum erhältlich.</small>				

Richtlinien für Schutzvorrichtungen und Zubehör für DCG418SHD		
Nicht zugelassene Räder für DCG418SHD	Typ 11 / T11	
Radnabenschlüssel	Radnabenschlüssel sind gegen zusätzliche Kosten bei Ihrem lokalen DEWALT-Händler oder autorisierten DEWALT-Servicecenter erhältlich.	

**▲ GEFAHR:** Nicht zum Sägen oder Schnitzen von Holz verwenden. Keine gezahnten Sägeblätter verwenden. Dies kann zu schweren Verletzungen führen.

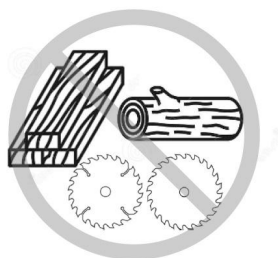



# CORDLESS ANGLE GRINDER

## DCG418SHD

 **WARNING: Read all safety warnings, instructions, illustrations, and specifications in this manual, including the battery and charger sections provided in an original tool manual or the separate Batteries and Chargers manual. Manuals can be obtained by contacting Customer Service (refer to the back page of this manual).**

### Technical Data

		DCG418SHD	
Voltage	V <sub>DC</sub>	54	
Type		1	
Battery type		Li-Ion	
Rated speed	min <sup>-1</sup>	9000	
No load speed	min <sup>-1</sup>	9000	
Grinding wheel diameter	mm	125	
Grinding wheel thickness (max)	mm	6.4	
Cutting off wheel diameter	mm	125	
Cutting off wheel thickness (max)	mm	3.0	
Wire wheel diameter	mm	115	
Wire wheel thickness (max)	mm	13	
Spindle diameter		M14	
Spindle length	mm	21.5	
Tool Connect™ Transmitter			
Frequency Band	MHz	2400	
Max. Power (EIRP)	mW	0.28	
Weight (without battery pack)	kg	2.4	
Noise values and/or vibration values (triax vector sum) according to EN62841-2-3:			
L <sub>PA</sub> (emission sound pressure level)	dB(A)	88	
L <sub>WA</sub> (sound power level)	dB(A)	96	
K (uncertainty for the given sound level)	dB(A)	3	
Surface grinding			
Vibration emission value a <sub>H,AG</sub> =	m/s <sup>2</sup>	8.0	
Uncertainty K =	m/s <sup>2</sup>	1.5	
Disc sanding			
Vibration emission value a <sub>H,DS</sub> =	m/s <sup>2</sup>	2.6	
Uncertainty K =	m/s <sup>2</sup>	1.5	
Concrete grinding			
Vibration emission value a <sub>H,CG</sub> =	m/s <sup>2</sup>	7.2	
Uncertainty K =	m/s <sup>2</sup>	1.5	
Cutting off			
Vibration emission value a <sub>H,CO</sub> =	m/s <sup>2</sup>	7.2	
Uncertainty K =	m/s <sup>2</sup>	1.5	

The vibration and/or noise emission level given in this information sheet has been measured in accordance with a standardised test

given in EN62841 and may be used to compare one tool with another. It may be used for a preliminary assessment of exposure.

 **WARNING:** The declared vibration and/or noise emission level represents the main applications of the tool. However, if the tool is used for different applications, with different accessories or is poorly maintained, the vibration and/or noise emission may differ. This may significantly increase the exposure level over the total working period.

An estimation of the level of exposure to vibration and/or noise should also take into account the times when the tool is switched off or when it is running but not actually doing the job. This may significantly reduce the exposure level over the total working period.

Identify additional safety measures to protect the operator from the effects of vibration and/or noise such as: maintain the tool and the accessories, keep the hands warm (relevant for vibration), organisation of work patterns.

### EC-Declaration of Conformity

#### Machinery Directive and Radio Equipment Directive



#### Cordless Angle Grinder DCG418SHD

DEWALT declares that these products described under **Technical Data** are in compliance with: 2006/42/EC, EN 62841-1:2015+A11:2022, EN IEC 62841-2-3:2021+A11:2021.

These products also comply with Directive 2014/53/EU and 2011/65/EU. For more information, please contact DEWALT at the following address or refer to the back of the manual.

The undersigned is responsible for compilation of the technical file and makes this declaration on behalf of DEWALT.

Markus Rompel  
Vice-President Engineering, PTE-Europe  
DEWALT, Richard-Klinger-Straße 11,  
65510, Idstein, Germany  
13.08.2024



**WARNING:** To reduce the risk of injury, read the instruction manual.

#### Definitions: Safety Guidelines

The definitions below describe the level of severity for each signal word. Please read the manual and pay attention to these symbols.

 **DANGER:** Indicates an imminently hazardous situation which, if not avoided, **will** result in **death or serious injury**.

 **WARNING:** Indicates a potentially hazardous situation which, if not avoided, **could** result in **death or serious injury**.

**⚠ CAUTION:** Indicates a potentially hazardous situation which, if not avoided, **may** result in **minor or moderate injury**.

**NOTICE:** Indicates a practice **not related to personal injury** which, if not avoided, **may** result in **property damage**.

**⚠** Denotes risk of electric shock.

**⚠** Denotes risk of fire.

## GENERAL POWER TOOL SAFETY WARNINGS

**⚠ WARNING:** Read all safety warnings, instructions, illustrations and specifications provided with this power tool. Failure to follow all instructions listed below may result in electric shock, fire and/or serious injury.

### SAVE ALL WARNINGS AND INSTRUCTIONS FOR FUTURE REFERENCE

The term "power tool" in the warnings refers to your mains-operated (corded) power tool or battery-operated (cordless) power tool.

#### 1) Work Area Safety

a) **Keep work area clean and well lit.** Cluttered or dark areas invite accidents.

b) **Do not operate power tools in explosive atmospheres, such as in the presence of flammable liquids, gases or dust.** Power tools create sparks which may ignite the dust or fumes.

c) **Keep children and bystanders away while operating a power tool.** Distractions can cause you to lose control.

#### 2) Electrical Safety

a) **Power tool plugs must match the outlet. Never modify the plug in any way. Do not use any adapter plugs with earthed (grounded) power tools.** Unmodified plugs and matching outlets will reduce risk of electric shock.

b) **Avoid body contact with earthed or grounded surfaces, such as pipes, radiators, ranges and refrigerators.** There is an increased risk of electric shock if your body is earthed or grounded.

c) **Do not expose power tools to rain or wet conditions.** Water entering a power tool will increase the risk of electric shock.

d) **Do not abuse the cord. Never use the cord for carrying, pulling or unplugging the power tool. Keep cord away from heat, oil, sharp edges or moving parts.** Damaged or entangled cords increase the risk of electric shock.

e) **When operating a power tool outdoors, use an extension cord suitable for outdoor use.** Use of a cord suitable for outdoor use reduces the risk of electric shock.

f) **If operating a power tool in a damp location is unavoidable, use a residual current device (RCD) protected supply.** Use of an RCD reduces the risk of electric shock.

#### 3) Personal Safety

a) **Stay alert, watch what you are doing and use common sense when operating a power tool. Do not use a power tool while you are tired or under the influence of drugs, alcohol or medication.** A moment of inattention while operating power tools may result in serious personal injury.

b) **Use personal protective equipment. Always wear eye protection.** Protective equipment such as a dust mask, non-skid safety shoes, hard hat or hearing protection used for appropriate conditions will reduce personal injuries.

c) **Prevent unintentional starting. Ensure the switch is in the off position before connecting to power source and/or**

**battery pack, picking up or carrying the tool.** Carrying power tools with your finger on the switch or energising power tools that have the switch on invites accidents.

d) **Remove any adjusting key or wrench before turning the power tool on.** A wrench or a key left attached to a rotating part of the power tool may result in personal injury.

e) **Do not overreach. Keep proper footing and balance at all times.** This enables better control of the power tool in unexpected situations.

f) **Dress properly. Do not wear loose clothing or jewellery. Keep your hair and clothing away from moving parts.** Loose clothes, jewellery or long hair can be caught in moving parts.

g) **If devices are provided for the connection of dust extraction and collection facilities, ensure these are connected and properly used.** Use of dust collection can reduce dust-related hazards.

h) **Do not let familiarity gained from frequent use of tools allow you to become complacent and ignore tool safety principles.** A careless action can cause severe injury within a fraction of a second.

#### 4) Power Tool Use and Care

a) **Do not force the power tool. Use the correct power tool for your application.** The correct power tool will do the job better and safer at the rate for which it was designed.

b) **Do not use the power tool if the switch does not turn it on and off.** Any power tool that cannot be controlled with the switch is dangerous and must be repaired.

c) **Disconnect the plug from the power source and/or remove the battery pack, if detachable, from the power tool before making any adjustments, changing accessories, or storing power tools.** Such preventive safety measures reduce the risk of starting the power tool accidentally.

d) **Store idle power tools out of the reach of children and do not allow persons unfamiliar with the power tool or these instructions to operate the power tool.** Power tools are dangerous in the hands of untrained users.

e) **Maintain power tools and accessories. Check for misalignment or binding of moving parts, breakage of parts and any other condition that may affect the power tool's operation. If damaged, have the power tool repaired before use.** Many accidents are caused by poorly maintained power tools.

f) **Keep cutting tools sharp and clean.** Properly maintained cutting tools with sharp cutting edges are less likely to bind and are easier to control.

g) **Use the power tool, accessories and tool bits, etc. in accordance with these instructions, taking into account the working conditions and the work to be performed.** Use of the power tool for operations different from those intended could result in a hazardous situation.

h) **Keep handles and grasping surfaces dry, clean and free from oil and grease.** Slippery handles and grasping surfaces do not allow for safe handling and control of the tool in unexpected situations.



## 5) Battery Tool Use and Care

- a) **Recharge only with the charger specified by the manufacturer.** A charger that is suitable for one type of battery pack may create a risk of fire when used with another battery pack.
- b) **Use power tools only with specifically designated battery packs.** Use of any other battery packs may create a risk of injury and fire.
- c) **When battery pack is not in use, keep it away from other metal objects, like paper clips, coins, keys, nails, screws or other small metal objects, that can make a connection from one terminal to another.** Shorting the battery terminals together may cause burns or a fire.
- d) **Under abusive conditions, liquid may be ejected from the battery; avoid contact. If contact accidentally occurs, flush with water. If liquid contacts eyes, additionally seek medical help.** Liquid ejected from the battery may cause irritation or burns.
- e) **Do not use a battery pack or tool that is damaged or modified.** Damaged or modified batteries may exhibit unpredictable behaviour resulting in fire, explosion or risk of injury.
- f) **Do not expose a battery pack or tool to fire or excessive temperature.** Exposure to fire or temperature above 130 °C may cause explosion.
- g) **Follow all charging instructions and do not charge the battery pack or tool outside the temperature range specified in the instructions.** Charging improperly or at temperatures outside the specified range may damage the battery and increase the risk of fire.

## 6) Service

- a) **Have your power tool serviced by a qualified repair person using only identical replacement parts.** This will ensure that the safety of the power tool is maintained.
- b) **Never service damaged battery packs.** Service of battery packs should only be performed by the manufacturer or authorised service providers.

## ADDITIONAL SPECIFIC SAFETY RULES

### Safety Warnings Common for Grinding, Sanding, Wire Brushing or Cutting-Off Operations

- a) **This power tool is intended to function as a grinder, sander, wire brush, or cut-off tool. Read all safety warnings, instructions, illustrations and specifications provided with this power tool.** Failure to follow all instructions listed below may result in electric shock, fire and/or serious injury.
- b) **Operations such as polishing or hole cutting are not to be performed with this power tool.** Operations for which the power tool was not designed may create a hazard and cause personal injury.
- c) **Do not convert this power tool to operate in a way which is not specifically designed and specified by the tool manufacturer.** Such a conversion may result in a loss of control and cause serious personal injury.
- d) **Do not use accessories which are not specifically designed and specified by the tool manufacturer.** Just because the accessory can be attached to your power tool, it does not assure safe operation.
- e) **The rated speed of the accessory must be at least equal to the maximum speed marked on the power tool.**

Accessories running faster than their rated speed can break and fly apart.

- f) **The outside diameter and the thickness of your accessory must be within the capacity rating of your power tool.** Incorrectly sized accessories cannot be adequately guarded or controlled.
- g) **The dimensions of the accessory mounting must fit the dimensions of the mounting hardware of the power tool.** Accessories that do not match the mounting hardware of the power tool will run out of balance, vibrate excessively and may cause loss of control.
- h) **Do not use a damaged accessory. Before each use inspect the accessory such as abrasive wheels for chips and cracks, backing pad for cracks, tear or excess wear, wire brush for loose or cracked wires. If power tool or accessory is dropped, inspect for damage or install an undamaged accessory. After inspecting and installing an accessory, position yourself and bystanders away from the plane of the rotating accessory and run the power tool at maximum no-load speed for one minute.** Damaged accessories will normally break apart during this test time.
- i) **Wear personal protective equipment. Depending on application, use face shield, safety goggles or safety glasses. As appropriate, wear dust mask, hearing protectors, gloves and workshop apron capable of stopping small abrasive or workpiece fragments.** The eye protection must be capable of stopping flying debris generated by various operations. The dust mask or respirator must be capable of filtering particles generated by the particular operation. Prolonged exposure to high intensity noise may cause hearing loss.
- j) **Keep bystanders a safe distance away from work area. Anyone entering the work area must wear personal protective equipment.** Fragments of workpiece or of a broken accessory may fly away and cause injury beyond immediate area of operation.
- k) **Hold the power tool by insulated gripping surfaces only, when performing an operation where the cutting accessory may contact hidden wiring.** Contact with a "live" wire will also make exposed metal parts of the power tool "live" and could give the operator an electrical shock.
- l) **Never lay the power tool down until the accessory has come to a complete stop.** The spinning accessory may grab the surface and pull the power tool out of your control.
- m) **Do not run the power tool while carrying it at your side.** Accidental contact with the spinning accessory could snag your clothing, pulling the accessory into your body.
- n) **Regularly clean the power tool's air vents.** The motor's fan will draw the dust inside the housing and excessive accumulation of powdered metal may cause electrical hazards.
- o) **Do not operate the power tool near flammable materials.** Sparks could ignite these materials.
- p) **Do not use accessories that require liquid coolants.** Using water or other liquid coolants may result in electrocution or shock.

## FURTHER SAFETY INSTRUCTIONS FOR

### ALL OPERATIONS

#### Kickback and Related Warnings

Kickback is a sudden reaction to a pinched or snagged rotating wheel, backing pad, brush or any other accessory. Pinching or snagging causes rapid stalling of the rotating accessory which

in turn causes the uncontrolled power tool to be forced in the direction opposite of the accessory's rotation at the point of the binding.

For example, if an abrasive wheel is snagged or pinched by the workpiece, the edge of the wheel that is entering into the pinch point can dig into the surface of the material causing the wheel to climb out or kick out. The wheel may either jump toward or away from the operator, depending on direction of the wheel's movement at the point of pinching. Abrasive wheels may also break under these conditions.

Kickback is the result of tool misuse and/or incorrect operating procedures or conditions and can be avoided by taking proper precautions as given below:

- a) **Maintain a firm grip with both hands on the power tool and position your body and arms to allow you to resist kickback forces. Always use auxiliary handle, if provided, for maximum control over kickback or torque reaction during start up.** The operator can control torque reaction or kickback forces, if proper precautions are taken.
- b) **Never place your hand near the rotating accessory.** Accessory may kickback over your hand.
- c) **Do not position your body in the area where power tool will move if kickback occurs.** Kickback will propel the tool in direction opposite to the wheel's movement at the point of snagging.
- d) **Use special care when working corners, sharp edges etc. Avoid bouncing and snagging the accessory.** Corners, sharp edges or bouncing have a tendency to snag the rotating accessory and cause loss of control or kickback.
- e) **Do not attach a saw chain woodcarving blade, segmented diamond wheel with a peripheral gap greater than 10 mm or toothed saw blade.** Such blades create frequent kickback and loss of control.

### Safety Warnings Specific for Grinding and Cutting-Off Operations

- a) **Use only wheel types that are specified for your power tool and the specific guard designed for the selected wheel.** Wheels for which the power tool was not designed cannot be adequately guarded and are unsafe.
- b) **The grinding surface of centre depressed wheels must be mounted below the plane of the guard lip.** An improperly mounted wheel that projects through the plane of the guard lip cannot be adequately protected.
- c) **The guard must be securely attached to the power tool and positioned for maximum safety, so the least amount of wheel is exposed towards the operator.** The guard helps to protect the operator from broken wheel fragments, accidental contact with wheel and sparks that could ignite clothing.
- d) **Wheels must be used only for specified applications. For example: do not grind with the side of cut-off wheel.** Abrasive cut-off wheels are intended for peripheral grinding, side forces applied to these wheels may cause them to shatter.
- e) **Always use undamaged wheel flanges that are of correct size and shape for your selected wheel. Proper wheel flanges support the wheel thus reducing the possibility of wheel breakage.** Flanges for cut-off wheels may be different from grinding wheel flanges.
- f) **Do not use worn down wheels from larger power tools.** A wheel intended for larger power tool is not suitable for the higher speed of a smaller tool and may burst.

g) **When using dual purpose wheels always use the correct guard for the application being performed.** Failure to use the correct guard may not provide the desired level of guarding, which could lead to serious injury.

### Additional Safety Warnings Specific for Cutting-Off Operations

- a) **Do not "jam" the cut-off wheel or apply excessive pressure. Do not attempt to make an excessive depth of cut.** Overstressing the wheel increases the loading and susceptibility to twisting or binding of the wheel in the cut and the possibility of kickback or wheel breakage.
- b) **Do not position your body in line with and behind the rotating wheel.** When the wheel, at the point of operations, is moving away from your body, the possible kickback may propel the spinning wheel and the power tool directly at you.
- c) **When wheel is binding or when interrupting a cut for any reason, switch off the power tool and hold it motionless until the wheel comes to a complete stop. Never attempt to remove the cut-off wheel from the cut while the wheel is in motion otherwise kickback may occur.** Investigate and take corrective action to eliminate the cause of wheel binding.
- d) **Do not restart the cutting operation in the workpiece. Let the wheel reach full speed and carefully re-enter the cut.** The wheel may bind, walk up or kickback if the power tool is restarted in the workpiece.
- e) **Support panels or any oversized workpiece to minimize the risk of wheel pinching and kickback. Large workpieces tend to sag under their own weight.** Supports must be placed under the workpiece near the line of cut and near the edge of the workpiece on both sides of the wheel.
- f) **Use extra caution when making a "pocket cut" into existing walls or other blind areas.** The protruding wheel may cut gas or water pipes, electrical wiring or objects that can cause kickback.
- g) **Do not attempt to do curved cutting.** Overstressing the wheel increases the loading and susceptibility to twisting or binding of the wheel in the cut and the possibility of kickback or wheel breakage, which can lead to serious injury.

### Additional Safety Instructions for Sanding Operations

- a) **Use proper sized sanding disk paper. Follow manufacturers recommendations, when selecting sanding paper.** Larger sanding paper extending too far beyond the sanding pad presents a laceration hazard and may cause snagging, tearing of the disc or kickback.

### Additional Safety Instructions for Wire Brushing Operations

- a) **Be aware that wire bristles are thrown by the brush even during ordinary operation. Do not overstress the wires by applying excessive load to the brush.** The wire bristles can easily penetrate light clothing and/or skin.
- b) **If the use of a guard is specified for wire brushing, do not allow any interference of the wire wheel or brush with the guard.** Wire wheel or brush may expand in diameter due to work and centrifugal forces.

## Residual Risks

In spite of the application of the relevant safety regulations and the implementation of safety devices, certain residual risks cannot be avoided. These are:

- Impairment of hearing.
- Risk of personal injury due to flying particles.
- Risk of burns due to accessories becoming hot during operation.
- Risk of personal injury due to prolonged use.

## SAVE THESE INSTRUCTIONS

### Battery Type

These battery packs may be used:

Battery	(kg)
DCB546	1.08
DCB547/G	1.46
DCB548	1.46
DCB549	2.12

Refer to the battery/charger manual for more information.

### Package Contents

The package contains:

- 1 Angle grinder
- 1 125 mm Guard (Type B)
- 1 125 mm Guard (Type A)
- 1 Side handle
- 1 Hex wrench
- 2 Li-Ion battery pack (T2, X2 models)
- 1 Li-Ion battery pack (C1, D1, L1, M1, P1, S1, T1, X1, Y1 models)
- 2 Li-Ion battery packs (C2, D2, L2, M2, P2, S2, T2, X2, Y2 models)
- 3 Li-Ion battery packs (C3, D3, L3, M3, P3, S3, T3, X3, Y3 models)
- 1 Instruction manual

**NOTE:** Battery packs, chargers and kitboxes are not included with N models. Battery packs and chargers are not included with NT models. B models include Bluetooth® battery packs.

**NOTE:** The Bluetooth® word mark and logos are registered trademarks owned by the Bluetooth®, SIG, Inc. and any use of such marks by DEWALT is under license. Other trademarks and trade names are those of their respective owners.

- Check for damage to the tool, parts or accessories which may have occurred during transport.
- Take the time to thoroughly read and understand this manual prior to operation.

### Markings on Tool

The following pictograms are shown on the tool:



Read instruction manual before use.



Wear ear protection.



Wear eye protection.



Always operate with two hands.



Do not use the guard for cut-off operations.

### Date Code Position (Fig. E)

The production date code **25** consists of a 4-digit year followed by a 2-digit week and is extended by a 2-digit factory code.

### Description (Fig. A)

**▲ WARNING:** Never modify the power tool or any part of it. Damage or personal injury could result.

- 1 Trigger switch
- 2 Lock-off lever
- 3 Spindle lock button
- 4 Spindle
- 5 Auxiliary handle
- 6 125 mm Guard (Type B)
- 7 Guard release lever
- 8 Battery pack
- 9 Battery release button
- 10 Main handle
- 11 Dual trigger switch

### Intended Use

The DCG418SHD cordless angle grinder has been designed for professional cutting, grinding, sanding and wire brush applications.

**DO NOT** use under wet conditions or in the presence of flammable liquids or gases.

This cordless angle grinder is a professional power tool.

**DO NOT** let children come into contact with the tool. Supervision is required when inexperienced operators use this tool.

- **Young children and the infirm.** This appliance is not intended for use by young children or infirm persons without supervision.

- This product is not intended for use by persons (including children) suffering from diminished physical, sensory or mental abilities; lack of experience, knowledge or skills unless they are supervised by a person responsible for their safety. Children should never be left alone with this product.

### ASSEMBLY AND ADJUSTMENTS

**▲ WARNING:** To reduce the risk of serious personal injury, turn tool off and disconnect battery pack before making any adjustments or removing/installing attachments or accessories. An accidental start-up can cause injury.

**▲ WARNING:** Use only DEWALT batteries and chargers.

### Features

#### E-Switch Protection™

The ON/OFF switches have a no-volt release function. In the event of an unexpected shutdown or when a battery is inserted, the switches will need to be released and the start-up sequence must be performed to restart tool.

#### E-Clutch™

This unit is equipped with an E-Clutch™ (Electronic Clutch), which in the event of a high-load event, the unit will be shut off to reduce the reaction torque to the user. The switch needs to be cycled (turned on and off) to restart tool.



## Kickback Brake™

When a pinch, stall, or bind-up event is sensed, the electronic brake engages with maximum force to quickly stop the wheel, reduce the movement of the grinder, and shut the grinder off. The switch needs to be cycled (turned on and off) to restart the tool.

## Power-Off™ Overload Protection

The power supply to the motor will be reduced in case of motor overload. With continued motor overload, the tool will shut off. The switch needs to be cycled (turned on and off) to restart tool. The tool will power off each time the current load reaches the overload current value (motor burn-up point). If continued overload shutdowns occur, apply less force/weight on the tool until the tool will function without the overload engaging.

## Electronic Soft Start

This feature limits the initial start-up speed, allowing the tool to build up to full speed gradually over a 1 second period.

## Inserting and Removing the Battery Pack from the Tool (Fig. B)

**NOTE:** Make sure your battery pack **8** is fully charged.

### To Install the Battery Pack into the Tool Handle

1. Align the battery pack with the rails inside the tool's handle (Fig. B).
2. Slide it into the handle until the battery pack is firmly seated in the tool and ensure that you hear the lock snap into place.

### To Remove the Battery Pack from the Tool

1. Press the battery release button **9** and firmly pull the battery pack out of the tool handle.
2. Insert battery pack into the charger.

## Fuel Gauge Battery Packs (Fig. B)

Some DEWALT battery packs include a fuel gauge, which consists of three green LED lights that indicate the level of charge remaining in the battery pack.

To actuate the fuel gauge, press and hold the fuel gauge button **26**. A combination of the three green LED lights will illuminate, designating the level of charge left. When the level of charge in the battery is below the usable limit, the fuel gauge will not illuminate and the battery will need to be recharged.

**NOTE:** The fuel gauge is only an indication of the charge left on the battery pack. It does not indicate tool functionality and is subject to variation based on product components, temperature and end-user application.

## Attaching the Auxiliary Handle (Fig. A, C)

**▲ WARNING: This handle SHOULD BE USED AT ALL TIMES to maintain complete control of the tool. Always make sure the handle is tight.**

Position the auxiliary handle **5** into one of the threaded mounting holes **12** of the gear case with the dual trigger switch **11** facing the front of the tool. Screw the auxiliary handle tightly onto the tool using the side handle tightening knob **13**.

## Guards

**▲ CAUTION: Guards must be used with all grinding wheels, cutting wheels, sanding flap discs, wire brushes, and wire wheels. The tool may be used without a guard only when sanding with conventional sanding discs. Refer to the**

**DCG418SHD Accessory and Guard Applications** to see guards provided with the unit. Some applications may require purchasing the correct guard from your local dealer or authorized service center.

**NOTE:** Edge grinding and cutting can be performed with Type 27 wheels designed and specified for this purpose; 1/4" (6.35 mm) thick wheels are designed for surface grinding while thinner Type 27 wheels need to be examined for the manufacturer's label to see if they can be used for surface grinding or only edge grinding/cutting. A Type A guard must be used for any wheel where surface grinding is forbidden. Cutting can also be performed by using a Type 1/41 wheel and a Type A guard.

**NOTE:** Refer to the **DCG418SHD Accessory and Guard Applications** to select the proper guard/accessory combination.

## Mounting and Removing Guard (Fig. D, E, I)

**▲ CAUTION: Guards must be used with all grinding wheels, cut-off wheels, diamond coated wheels, sanding flap discs, wire brushes, and wire wheels. The tool may be used without a guard only when sanding with conventional sanding discs. Some DEWALT models are provided with a guard intended for use with depressed center wheels (Type 27) and hubbed grinding wheels (Type 27). The same guard is designed for use with sanding flap discs (Type 27 and 29) and wire brushes. Grinding and cutting with wheels other than Type 27 and 29 require different accessory guards not included with tool. Mounting instructions for these accessory guards are included in the accessory package.**

### Adjustment Options

For guard adjustment, the guard release lever **7** engages one of the alignment holes **14** on the guard collar using a ratcheting feature. Your grinder offers two options for this adjustment.

- **One-touch™:** In this position the engaging face is slanted and will ride over to the next alignment hole when guard is rotated in a clockwise direction (spindle facing user) but self-locks in the counterclockwise direction.
- **Two-touch™:** In this position the engaging face is straight and squared off. It will NOT ride over to the next alignment hole unless guard release lever is pressed and held while simultaneously rotating the guard in either a clockwise or counterclockwise direction (spindle facing user).

### Setting Guard Adjustment Options

To adjust the guard release lever **7** for desired adjustment option:

1. Remove screw **15** using a T20 bit.
2. Remove the guard release lever taking note of the spring position. Choose the end of the lever for the desired adjustment option. One-touch™ will use the slanted end of the lever **7** to engage the alignment holes **14** on the guard collar. Two-touch™ will use the squared end to engage the alignment holes **14** on the guard collar.
3. Replace the lever, positioning the chosen end under the spring **16**. Ensure the lever is in proper contact with the spring.
4. Replace screw and torque to 2.0–3.0 Nm. Ensure proper installation with spring return function by depressing guard release lever **7**.

## Mounting Guard (Fig. E)

**▲ CAUTION: Prior to mounting guard, ensure the screw, lever, and spring are fitted correctly before mounting the guard.**

1. With the spindle facing the operator, press and hold the guard release lever **7**.



2. Align the lugs **17** on the guard with the slots **18** on the gear case.
3. Push the guard down until the guard lugs engage and rotate them in the groove on the gear case hub. Release the guard release lever.

4. To position the guard:

**One-touch™:** Rotate the guard clockwise into the desired working position. Press and hold the guard release lever **7** to rotate the guard in the anti-clockwise direction.

**Two-touch™:** Press and hold the guard release lever **7**. Rotate the guard clockwise or counterclockwise into the desired working position.

**NOTE:** The guard body should be positioned between the spindle and the operator to provide maximum operator protection. The guard release lever should snap into one of the alignment holes **14** on the guard collar. This ensures that the guard is secure.

5. To remove the guard, follow steps 1–3 of these instructions in reverse.

### Mounting Closed (Type A) Guard (Fig. I)

1. Open the guard release lever **7**, and align the lugs **17** on the guard with the slots **18** on the gear case. This will align the lugs with slots on the gear case cover. Position the guard facing backward.
2. Push the guard down until the guard lug engages and rotates freely in the groove on the gear case hub.
3. Rotate guard **6** into desired working position. The guard body should be positioned between the spindle and the operator to provide maximum operator protection.
4. Close the guard latch to secure the guard on the gear case cover. You should be unable to rotate the guard by hand when the latch is in closed position. Do not operate grinder with a loose guard or clamp lever in open position.
5. To remove the guard, open the guard latch, rotate the guard so that the arrows are aligned and pull up on the guard.

**NOTE:** The guard is pre-adjusted to the diameter of the gear case hub at the factory. If, after a period of time, the guard becomes loose, tighten the adjusting screw **15** with the clamp lever in the closed position with guard installed on the tool.

**NOTICE:** To reduce the risk of damage to the tool, do not tighten adjusting screw **15** with clamp lever in open position. Undetectable damage to guard or mounting hub may result.

### Flanges and Wheels

**▲ WARNING:** To reduce the risk of serious personal injury, turn unit off and remove the battery pack before making any adjustments or removing/installing attachments or accessories. An accidental start-up can cause injury.

### Mounting Non-Hubbed Wheels (Fig. A, F)

**▲ WARNING:** Failure to properly seat the flanges and/or wheel could result in serious injury (or damage to the tool or wheel).

**▲ CAUTION:** Included flanges must be used with Type 27 depressed center grinding wheels, Type 27/42 depressed center cutting wheels and Type 1/41 abrasive cutting wheels. Refer to the **DCG418SHD Accessory and Guard Applications** for more information.

**▲ WARNING:** A closed, two-sided cutting wheel guard is required when using abrasive cutting wheels or diamond coated cutting wheels.

**▲ WARNING:** Use of a damaged flange or guard or failure to use proper flange and guard can result in injury due to wheel breakage and wheel contact. Refer to the **DCG418SHD Accessory and Guard Applications** for more information. Depressed center Type 27 grinding wheels must be used with included flanges.

1. Place the tool on a table, guard up.
2. Install the backing flange **19** on spindle **4** with the raised center (pilot) facing the wheel. Press the backing flange into place.
3. Place wheel **20** against the backing flange, centering the wheel on the raised center (pilot) of the backing flange.
4. While depressing the spindle lock button and with the hex depressions facing away from the wheel, thread the locking flange **21** on spindle so that the lugs engage the two slots in the spindle.
5. While depressing the spindle lock button, tighten the locking flange **21** by hand or using the wrench supplied. (Only use a locking flange if it is in perfect condition.) Refer to the **DCG418SHD Accessory and Guard Applications** to see flange details.
6. To remove the wheel, reverse the above procedure.

### Mounting Sanding Backing Pads (Fig. A, G)

**▲ WARNING:** Use only backing pads that are rated for at least equal to the rated speed marked on the tool.

**▲ WARNING:** Failure to properly seat the clamp nut and/or pad could result in serious injury (or damage to the tool or wheel).

**▲ WARNING:** Proper guard must be reinstalled for grinding wheel, cutting wheel, sanding flap disc, wire brush or wire wheel applications after sanding applications are complete.

**NOTE:** Use of a guard with sanding discs that use backing pads, often called fiber resin discs, is not required. Since a guard is not required for these accessories, the guard may or may not fit correctly if used.

1. Place or appropriately thread backing pad **22** on the spindle.
2. Place the sanding disc **23** on the backing pad.
3. While depressing spindle lock button **3**, thread the sanding clamp nut **24** on spindle, piloting the raised hub on the clamp nut into the center of sanding disc and backing pad.
4. Tighten the clamp nut by hand. Then depress the spindle lock button while turning the sanding disc until the sanding disc and clamp nut are snug.
5. To remove the wheel, grasp and turn the backing pad and sanding pad while depressing the spindle lock button.

### Mounting and Removing Hubbed Wheels (Fig. H)

Hubbed wheels install directly on the spindle. Thread of accessory must match thread of spindle.

1. Remove backing flange by pulling away from tool.
2. Thread the wheel on the spindle **4** by hand.
3. Depress the spindle lock button **3** and use a wrench to tighten the hub of the wheel.
4. Reverse the above procedure to remove the wheel.

**NOTICE:** Failure to properly seat the wheel before turning the tool on may result in damage to the tool or the wheel.

## Mounting Wire Cup Brushes and Wire Wheels (Fig. A)

**▲ WARNING:** Failure to properly seat the brush/wheel could result in serious injury (or damage to the tool or wheel).

**▲ CAUTION:** To reduce the risk of personal injury, wear work gloves when handling wire brushes and wheels. They can become sharp.

**▲ CAUTION:** To reduce the risk of damage to the tool, wheel or brush must not touch guard when mounted or while in use. Undetectable damage could occur to the accessory, causing wires to fragment from accessory wheel or cup.

Wire cup brushes or wire wheels install directly on the threaded spindle without the use of flanges. Use only wire brushes or wheels provided with a M14 threaded hub. These accessories are available at extra cost from your local dealer or authorized service center.

1. Place the tool on a table, guard up.
2. Thread the wheel on the spindle **4** by hand.
3. Depress spindle lock button **3** and use a wrench on the hub of the wire wheel or brush to tighten the wheel.
4. To remove the wheel, reverse the above procedure.

**NOTICE:** To reduce the risk of damage to the tool, properly seat the wheel hub before turning the tool on.

### Prior to Operation

- Install the guard and appropriate disc or wheel. Do not use excessively worn discs or wheels.
- Be sure the backing and threaded locking flange are mounted correctly. Follow the instructions given in the **DCG418SHD Accessory and Guard Applications**.
- Make sure the disc or wheel rotates in the direction of the arrows on the accessory and the tool.
- Do not use a damaged accessory. Before each use inspect the accessory such as abrasive wheels for chips and cracks, backing pad for cracks, tear or excess wear, wire brush for loose or cracked wires. If power tool or accessory is dropped, inspect for damage or install an undamaged accessory. After inspecting and installing an accessory, position yourself and bystanders away from the plane of the rotating accessory and run the power tool at maximum no-load speed for one minute. Damaged accessories will normally break apart during this test time.

## OPERATION

### Instructions for Use

**▲ WARNING:** Always observe the safety instructions and applicable regulations.

**▲ WARNING:** To reduce the risk of serious personal injury, turn tool off and disconnect battery pack before making any adjustments or removing/installing attachments or accessories. An accidental start-up can cause injury.

### Proper Hand Position (Fig. J)

**▲ WARNING:** To reduce the risk of serious personal injury, ALWAYS use proper hand position as shown.

**▲ WARNING:** To reduce the risk of serious personal injury, ALWAYS hold securely in anticipation of a sudden reaction. Proper hand position requires one hand on the main handle **10** and the other hand on the auxiliary handle **5**, as shown in Fig. J.

## Trigger Switch and Dual Trigger Switch (Fig. A)

**▲ WARNING:** Before using the tool, check that the auxiliary handle is tightened securely.

**▲ WARNING:** Hold the auxiliary handle and main handle of the tool firmly to maintain control of the tool at start-up and during use and until the wheel or accessory stops rotating. Make sure the wheel has come to a complete stop before laying the tool down.

1. To turn the tool on, first press and hold the dual trigger switch **11**, push the lock-off lever **2** toward the back of the tool, then depress the trigger switch **1**. The tool will run while both switches are depressed.
2. Turn the tool off by releasing either switch.
3. The tool will not restart again until both switches are released and the start-up sequence is repeated.
4. If trigger switch is not activated within 2 seconds of the dual trigger switch, the grinder will not start and the sequence must be repeated.

### Feathering/Grip Adjust Timers (Fig. A)

If only one of the switches, the trigger switch **1** or the dual trigger switch **11**, is released while the tool is running, the tool can be restarted if it is depressed again within 1 second. Normal braking operation will occur when the switch is released.

**▲ WARNING:** Allow the tool to reach full speed before touching tool to the work surface. Lift the tool from the work surface before turning the tool off.

**NOTE:** This tool has no provision to lock the switch in the ON position, and should never be locked ON by any other means.

### Spindle Lock (Fig. A)

The spindle lock button **3** is provided to prevent the spindle from rotating when installing or removing wheels. Operate the spindle lock only when the tool is turned off, the battery is removed and the spindle has come to a complete stop.

**NOTICE:** To reduce the risk of damage to the tool, do not engage the spindle lock while the tool is operating. Damage to the tool will result and attached accessory may spin off, possibly resulting in injury.

To engage the lock, depress the spindle lock button and rotate the spindle until you are unable to rotate the spindle further.

## Surface Grinding, Sanding and Wire Brushing (Fig. K)

**▲ CAUTION:** Always use the correct guard per the instructions in this manual.

To perform work on the surface of a workpiece:

1. Allow the tool to reach full speed before touching the tool to the work surface.
2. Apply minimum pressure to the work surface, allowing the tool to operate at high speed. Material removal rate is greatest when the tool operates at high speed.
3. Maintain an appropriate angle between the tool and work surface. Refer to the chart according to particular function.

Function	Angle $\sphericalangle$
Grinding	20° - 30°
Sanding with Flap Disc	5° - 10°
Sanding with Backing Pad	5° - 15°
Wire Brushing	5° - 10°

4. Maintain contact between the edge of the wheel and the work surface.

- If grinding, sanding with flap discs, or wire brushing, move the tool continuously in a forward and back motion to avoid creating gouges in the work surface.
- If sanding with a backing pad, move the tool constantly in a straight line to prevent burning and swirling of work surface.

**NOTE:** Allowing the tool to rest on the work surface without moving will damage the workpiece.

5. Remove the tool from work surface before turning tool off. Allow the tool to stop rotating before laying it down.

**▲ CAUTION:** Use extra care when working over an edge, as a sudden sharp movement of grinder may be experienced.

### Precautions To Take When Working on a Painted Workpiece

1. Sanding or wire brushing of lead-based paint is NOT RECOMMENDED due to the difficulty of controlling the contaminated dust. The greatest danger of lead poisoning is to children and pregnant women.
2. Since it is difficult to identify whether or not a paint contains lead without a chemical analysis, we recommend the following precautions when sanding any paint:

#### Personal Safety

1. No children or pregnant women should enter the work area where the paint sanding or wire brushing is being done until all clean-up is completed.
  2. A dust mask or respirator should be worn by all persons entering the work area. The filter should be replaced daily or whenever the wearer has difficulty breathing.
- NOTE:** Only those dust masks suitable for working with lead paint dust and fumes should be used. Ordinary painting masks do not offer this protection. Refer to your local hardware dealer for the proper N.I.O.S.H. approved mask.
3. NO EATING, DRINKING or SMOKING should be done in the work area to prevent ingesting contaminated paint particles. Workers should wash and clean up BEFORE eating, drinking or smoking. Articles of food, drink, or smoking should not be left in the work area where dust would settle on them.

#### Environmental Safety

1. Paint should be removed in such a manner as to minimize the amount of dust generated.
2. Areas where paint removal is occurring should be sealed with plastic sheeting of 4 mils thickness.
3. Sanding should be done in a manner to reduce tracking of paint dust outside the work area.

#### Cleaning and Disposal

1. All surfaces in the work area should be vacuumed and thoroughly cleaned daily for the duration of the sanding project. Vacuum filter bags should be changed frequently.
2. Plastic drop cloths should be gathered up and disposed of along with any dust chips or other removal debris. They should be placed in sealed refuse receptacles and disposed of through regular trash pick-up procedures. During clean-up, children and pregnant women should be kept away from the immediate work area.
3. All toys, washable furniture and utensils used by children should be washed thoroughly before being used again.

### Edge Grinding and Cutting (Fig. L)

**▲ WARNING:** Do not use edge grinding/cutting wheels for surface grinding applications because these wheels are not designed for side pressures encountered with surface grinding. Wheel breakage and injury may result.

**▲ CAUTION:** Wheels used for edge grinding and cutting may break or kick back if they bend or twist while the tool is being used. In all edge grinding/cutting operations, the open side of the guard must be positioned away from the operator.

**NOTICE:** Edge grinding/cutting with a Type 27 wheel must be limited to shallow cutting and notching—less than 13 mm in depth when the wheel is new. Reduce the depth of cutting/notching equal to the reduction of the wheel radius as it wears down. Refer to the **Accessory and Guard Applications** for more information. Edge grinding/cutting with a Type 41 wheel requires usage of a Type A guard.

1. Allow the tool to reach full speed before touching the tool to the work surface.
2. Apply minimum pressure to the work surface, allowing the tool to operate at high speed. Grinding/cutting rate is greatest when the tool operates at high speed.
3. Position yourself so that the open-underside of the wheel is facing away from you.
4. Once a cut is begun and a notch is established in the workpiece, do not change the angle of the cut. Changing the angle will cause the wheel to bend and may cause wheel breakage. Edge grinding wheels are not designed to withstand side pressures caused by bending.
5. Remove the tool from the work surface before turning the tool off. Allow the tool to stop rotating before laying it down.

### MAINTENANCE

Your power tool has been designed to operate over a long period of time with a minimum of maintenance. Continuous satisfactory operation depends upon proper tool care and regular cleaning.

**▲ WARNING:** To reduce the risk of serious personal injury, turn tool off and disconnect battery pack before making any adjustments or removing/installing attachments or accessories. An accidental start-up can cause injury.

The charger and battery pack are not serviceable.

### Lubrication

Your power tool requires no additional lubrication.

### Cleaning

**▲ WARNING:** Electrical shock and mechanical hazard. Remove the battery before cleaning.

**▲ WARNING:** To ensure safe and efficient operation, always keep the electrical appliance and the ventilation slots clean.

**▲ WARNING:** Never use solvents or other harsh chemicals for cleaning the non-metallic parts of the tool. These chemicals may weaken the materials used in these parts. Use a cloth dampened only with water and mild soap. Never let any liquid get inside the tool; never immerse any part of the tool into a liquid.

Ventilation slots can be cleaned using a dry, soft non-metallic brush and/or a suitable vacuum cleaner. Do not use water or any cleaning solutions. Wear approved eye protection and an approved dust mask.



## Optional Accessories

**▲ WARNING:** *Since accessories, other than those offered by DEWALT, have not been tested with this product, use of such accessories with this tool could be hazardous. To reduce the risk of injury, only DEWALT recommended accessories should be used with this product.*

**▲ WARNING:** *Do not use a bonded abrasive wheel that is past its expiration (EXP) date as marked near center of wheel (if provided). Expired wheels are more likely to burst and cause serious injury. Store bonded abrasive wheels in dry location without temperature or humidity extremes. Destroy expired or damaged wheels so they cannot be used.*

Consult your dealer for further information on the appropriate accessories.

The capacity of this tool is 125 mm diameter x 6 mm thick grinding or cutting wheels. It is important to choose the correct guards, backing pads and flanges to use with grinder accessories. Refer to the **DCG418SHD Accessory and Guard Applications** for information on choosing the correct accessories.

**▲ WARNING:** *Accessories must be rated for at least the speed recommended on the tool warning label. Wheels and other accessories running over their rated accessory speed may fly apart and cause injury. Threaded accessories must have a M14 hub. Every unthreaded accessory must have a 22 mm arbor hole. If it does not, it may have been designed for a circular saw. Use only the accessories shown in the **DCG418SHD Accessory and Guard Applications** of this manual. Accessory ratings must always be above tool speed as shown on tool nameplate.*

**▲ WARNING:** *Handle and store all abrasive wheels carefully to prevent damage from thermal shock, heat, mechanical damage, etc. Store in a dry protected area free from high humidity, freezing temperatures or extreme temperature changes.*

## Protecting the Environment





Products/batteries are recyclable, but if marked with the crossed-out bin, they must not be disposed of with normal household waste.

Run the batteries down completely and separate them, and separate any light sources from the product if possible. It is the user's responsibility to delete personal data from the product. Then take the waste to an official waste collection center or a participating retailer who will often accept it free of charge. Packaging should be discarded based on the marked material code. Operating and safety instructions should only be discarded once the applicable product is no longer in use.

Please check with your local community/municipality for waste management guidance. For further information, visit [www.2helpU.com](http://www.2helpU.com) and scan the above QR code.

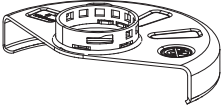
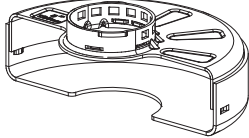
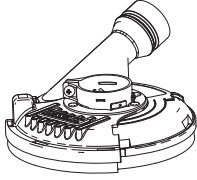

## Guard Types for DCG418SHD

Type B (Grinding)	Type A (Closed cut-off)	Type E (Diamond surface grinding wheel guard)	Type F (masonry cut-off wheel guard)
			

▲ Type A (Type 41) guards are intended for use with Type 41 (1A) cutting wheels and Type 42 (27A) wheels marked for cutting only. Grinding with wheels other than Type 27 and Type 29 require different accessory guards. Always use the smallest proper guard possible that does not contact the accessory.

**NOTE:** Type A (cut-off) and Type B (grinding) wheel guards were previously referred to as Type 1 and Type 27 wheel guards.

## Additional Information for Guards and Accessories for DCG418SHD

When using segmented diamond wheels, use only diamond wheels with a peripheral gap not greater than 10 mm and negative rake angle.

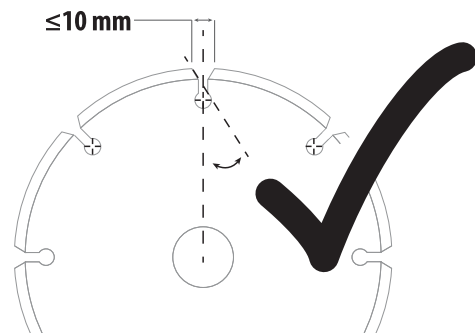

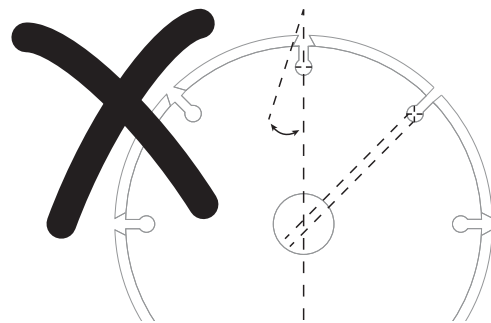

**DO NOT USE**  
segmented diamond wheels with a peripheral gap greater than 10 mm and/or a positive rake angle.



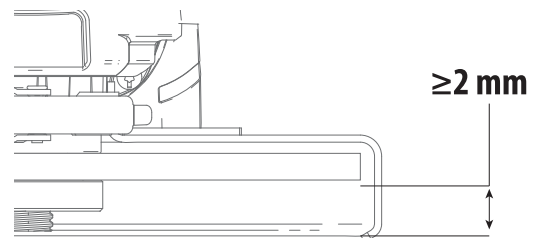



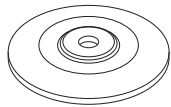
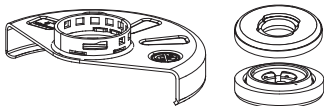
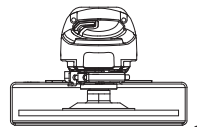
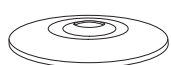
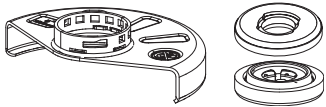
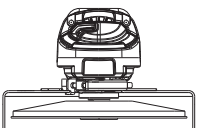
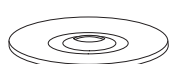
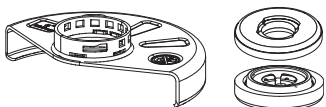
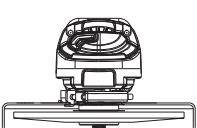

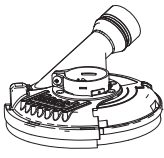
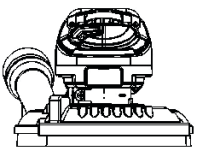
For all grinding, sanding, and wheel type wire brushing accessories, the lowest portion of the accessory must be contained within the guard enclosure with 2 mm or greater clearance to the bottom lip of guard.



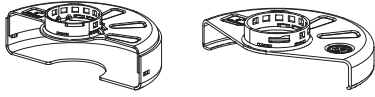
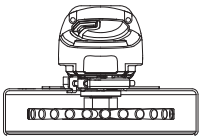

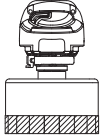
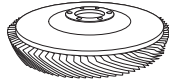
### DCG418SHD Accessory and Guard Applications

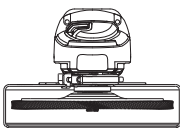
	Accessory Type	Accessory	Guard	Correct Assembly
<b>Surface Grinding</b>	Wheel Type 27		 Type B (NA327263) (Grinding)	 <sup>1</sup>
			<sup>1</sup> Maximum wheel thickness, 6.4 mm.	
	Wheel Type 28		 Type B (NA327263) (Grinding)	 <sup>1</sup>
			<sup>1</sup> Maximum wheel thickness, 6.4 mm.	
	Wheel Type 29		 Type B (NA327263) (Grinding)	 <sup>1</sup>
		<sup>1</sup> Maximum wheel thickness, 6.4 mm.		
	Diamond Grinding Wheel (masonry/concrete)		 Type E (Diamond surface grinding wheel guard)	 <sup>3</sup>
		<sup>3</sup> Type E guard available at additional cost from your local DeWALT dealer or authorised DeWALT service centre.		

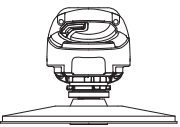
	Accessory Type	Accessory	Guard	Correct Assembly
Cutting Off	Wheel Type 41 (1A) (metal)		 Type A (N311439) (Closed cut-off)	
	Wheel Type 42 (27A) (metal)		 Type A (N311439) or Type F (Closed cut-off or masonry/concrete cut-off wheel guard)	
	Wheel Type 41 (1A) (masonry/concrete)		 Type A (N311439) or Type F (Closed cut-off or masonry/concrete cut-off wheel guard)	
	Diamond Cutting Wheel (metal)		 Type A (N311439) (Closed cut-off)	 4
	Diamond Cutting Wheel (masonry/concrete)		 Type A (N311439) (Closed cutoff)	 4
	Abrasive Wheels For Materials Other Than Metal Or Masonry/Concrete		 Type A (N311439) (Closed cutoff)	
Dual Purpose (combined cut-off and grinding)	Dual Purpose Abrasive Wheel		 Type A (N311439) (Closed cutoff)	 1
				<sup>1</sup> Maximum wheel thickness, 3 mm.

	Accessory Type	Accessory	Guard	Correct Assembly
Wire Brushing	Wheel-Type Wire Brush		 Type A (N311439) or Type B (NA327263) (Closed cut-off or Grinding)	 <span style="float: right;">5</span>
	Cup Type Wire Brush			
Sanding	Flap Disc (Type 27 / Type 29)		 Type B (NA327263) (Grinding)	
	Flexible Abrasive (e.g., sandpaper) (supported by a flexible backing pad)		 Guard not required	 <span style="float: right;">6</span>
<small><sup>5</sup> Maximum wire wheel thickness, 13 mm.</small>				
<small><sup>6</sup> Rubber backing pad and sanding clamp nut (included with rubber backing pad) available at additional cost from your local DEWALT dealer or authorised DEWALT service centre.</small>				

Guidelines for Guards and Accessories for DCG418SHD		
Non-approved Wheels for DCG418SHD	Type 11 / T11	
Hubbed Wheel Wrench	Hubbed wheel wrench available at additional cost from your local DEWALT dealer or authorised DEWALT service centre.	

**⚠ DANGER:** Do not use for wood cutting or woodcarving. Do not use toothed blades of any kind. Serious injury can result.

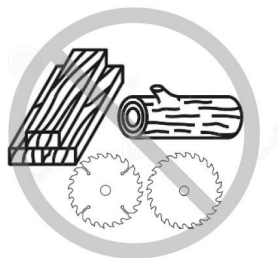



# AMOLADORA ANGULAR SIN CABLE

## DCG418SHD

**⚠️ ADVERTENCIA:** Lea todas las advertencias de seguridad, instrucciones, ilustraciones y especificaciones contenidas en este manual, incluidos los apartados sobre la batería y el cargador del manual original de la herramienta o de los manuales separados de las baterías y los cargadores. Puede obtener los manuales contactando con el Servicio al Cliente (consulte la página trasera de este manual).

### Datos técnicos

		DCG418SHD	
Tensión	V <sub>cc</sub>	54	
Tipo		1	
Tipo de batería		Iones de litio	
Velocidad nominal	min <sup>1</sup>	9000	
Velocidad en vacío	min <sup>1</sup>	9000	
Diámetro del disco abrasivo	mm	125	
Espesor del disco abrasivo (máx.)	mm	6,4	
Diámetro del disco de corte	mm	125	
Espesor del disco de corte (máx.)	mm	3,0	
Diámetro del disco de alambre	mm	115	
Espesor del disco de alambre (máx.)	mm	13	
Diámetro del husillo		M14	
Longitud del husillo	mm	21,5	
Transmisor Tool Connect™			
Banda de frecuencia	MHz	2400	
Potencia máx. (EIRP)	mW	0,28	
Peso (sin batería)	kg	2,4	
Valores de ruido y/o valores de vibración (suma vectores triaxiales) de acuerdo con EN62841-2-3:			
L <sub>PA</sub> (nivel de presión sonora de emisión)	dB(A)	88	
L <sub>WA</sub> (nivel de potencia sonora)	dB(A)	96	
K (incertidumbre para el nivel de sonido dado)	dB(A)	3	
Amolado superficial			
Valor de emisión de vibraciones a <sub>h, AG</sub> =	m/s <sup>2</sup>	8,0	
Incertidumbre K =	m/s <sup>2</sup>	1,5	
Lijado con disco			
Valor de emisión de vibraciones a <sub>h, DS</sub> =	m/s <sup>2</sup>	2,6	
Incertidumbre K =	m/s <sup>2</sup>	1,5	
Esmerilado de hormigón			
Valor de emisión de vibraciones a <sub>h, CG</sub> =	m/s <sup>2</sup>	7,2	
Incertidumbre K =	m/s <sup>2</sup>	1,5	
Corte			
Valor de emisión de vibraciones a <sub>h, CO</sub> =	m/s <sup>2</sup>	7,2	
Incertidumbre K =	m/s <sup>2</sup>	1,5	

El nivel de vibraciones y/o de emisión de ruido que se indica en esta hoja informativa ha sido medido de acuerdo con una prueba normalizada indicada en la norma EN62841 y puede utilizarse para comparar herramientas entre sí. Puede usarse para una evaluación preliminar de la exposición.

**⚠️ ADVERTENCIA:** El nivel de emisión de vibraciones y/o ruido declarado se refiere a las principales aplicaciones de la herramienta. Sin embargo, si se utiliza la herramienta para otras aplicaciones, con accesorios diferentes o mantenidos de forma incorrecta, la emisión de ruido o vibraciones puede variar. Esto puede aumentar considerablemente el nivel de exposición durante el período total de trabajo.

Para valorar el nivel de exposición al ruido o a las vibraciones, también deberían tenerse en cuenta las veces que la herramienta está apagada o en funcionamiento pero sin realizar ningún trabajo. Esto puede reducir considerablemente el nivel de exposición durante el periodo total de trabajo.

Identifique medidas de seguridad adicionales para proteger al operador de los efectos del ruido y las vibraciones, como, por ejemplo, realizar el mantenimiento de la herramienta y de los accesorios, mantener las manos calientes (relevante para las vibraciones) u organizar patrones de trabajo.

### Declaración de conformidad CE

#### Directiva de máquinas y directiva de equipos radioeléctricos



#### Amoladora angular sin cable DCG418SHD

DEWALT declara que los productos descritos en **Datos técnicos** cumplen las siguientes normas: 2006/42/CE, EN 62841-1:2015+A11:2022, EN IEC 62841-2-3:2021+A11:2021.

Estos productos también son conformes a las directivas 2014/53/UE y 2011/65/UE. Para más información, contacte con DEWALT en la siguiente dirección o consulte el reverso del manual.

El abajo firmante es el responsable de la elaboración de la documentación técnica y expide la presente declaración en nombre y representación de DEWALT.

Markus Rompel  
Vicepresidente de Ingeniería, PTE-Europe  
DEWALT, Richard-Klinger-Straße 11,  
65510, Idstein, Alemania  
13.08.2024



**ADVERTENCIA:** Para reducir el riesgo de lesiones, lea el manual de instrucciones.

## Definiciones: normas de seguridad

Las siguientes definiciones describen el nivel de gravedad de las señales. Lea el manual y preste atención a estos símbolos.

▲ **PELIGRO:** Indica una situación de peligro inminente, que si no se evita, **provocará la muerte o lesiones graves.**

▲ **ADVERTENCIA:** Indica una situación de posible peligro que, si no se evita, **podría provocar la muerte o lesiones graves.**

▲ **ATENCIÓN:** Indica una situación de posible peligro que, si no se evita, **puede provocar lesiones leves o moderadas.**

**AVISO:** Indica una práctica **no relacionada con las lesiones personales** que, de no evitarse, **puede ocasionar daños materiales.**

▲ Indica riesgo de descarga eléctrica.

▲ Indica riesgo de incendio.

## ADVERTENCIAS DE SEGURIDAD GENERALES PARA HERRAMIENTAS ELÉCTRICAS

▲ **ADVERTENCIA:** **Lea todas las advertencias de seguridad, instrucciones, ilustraciones y especificaciones suministradas con esta herramienta eléctrica.** El incumplimiento de las instrucciones que se indican a continuación puede causar descargas eléctricas, incendios y/o lesiones graves.

### CONSERVE TODAS LAS ADVERTENCIAS E INSTRUCCIONES PARA FUTURAS CONSULTAS

El término "herramienta eléctrica" que aparece en las advertencias se refiere a la herramienta eléctrica que funciona a través de la red eléctrica (con cable) o a la herramienta eléctrica que funciona con batería (sin cable).

#### 1) Seguridad en el Área de Trabajo

a) **Mantenga el área de trabajo limpia y bien iluminada.** Las áreas en desorden u oscuras pueden provocar accidentes.

b) **No utilice herramientas eléctricas en atmósferas explosivas, como ambientes donde haya polvo, gases o líquidos inflamables.** Las herramientas eléctricas originan chispas que pueden inflamar el polvo o los gases.

c) **Mantenga alejados a los niños y a las personas que estén cerca mientras utiliza una herramienta eléctrica.** Las distracciones pueden ocasionar que pierda el control.

#### 2) Seguridad Eléctrica

a) **Los enchufes de las herramientas eléctricas deben corresponderse con la toma de corriente. No modifique nunca el enchufe de ninguna forma. No utilice ningún enchufe adaptador con herramientas eléctricas conectadas a tierra.** Los enchufes no modificados y las tomas de corriente correspondientes reducirán el riesgo de descarga eléctrica.

b) **Evite el contacto del cuerpo con superficies conectadas a tierra como tuberías, radiadores, cocinas económicas y frigoríficos.** Existe un mayor riesgo de descarga eléctrica si tiene el cuerpo conectado a tierra.

c) **No exponga las herramientas eléctricas a la lluvia ni a condiciones húmedas.** Si entra agua a una herramienta eléctrica aumentará el riesgo de descarga eléctrica.

d) **No someta el cable de alimentación a presión innecesaria. No use nunca el cable para transportar, tirar de la herramienta eléctrica o desenchufarla. Mantenga el cable alejado del calor, aceite, bordes afilados y piezas en movimiento.** Los cables dañados o enredados aumentan el riesgo de descarga eléctrica.

e) **Cuando esté utilizando una herramienta eléctrica al aire libre, use un cable alargador adecuado para uso en exteriores.** La utilización de un cable adecuado para el uso en exteriores reduce el riesgo de descarga eléctrica.

f) **Si no puede evitar utilizar una herramienta eléctrica en un lugar húmedo, use un suministro protegido con un dispositivo de corriente residual.** El uso de un dispositivo de corriente residual reduce el riesgo de descarga eléctrica.

#### 3) Seguridad Personal

a) **Manténgase alerta, esté atento a lo que hace y use el sentido común cuando utilice una herramienta eléctrica. No maneje una herramienta eléctrica cuando esté cansado o bajo los efectos de drogas, medicamentos o alcohol.** Un momento de falta de atención cuando se manejan las herramientas eléctricas puede ocasionar lesiones personales graves.

b) **Use un equipo protector personal. Utilice siempre protección ocular.** El uso del equipo protector como mascarillas antipolvo, calzado antideslizante, casco o protección auditiva para condiciones apropiadas reducirá las lesiones personales.

c) **Evite la puesta en funcionamiento involuntaria. Asegúrese de que el interruptor esté en posición de apagado antes de conectar con la fuente de alimentación y/o la batería, de levantar o transportar la herramienta.**

El transportar herramientas eléctricas con el dedo puesto en el interruptor o herramientas eléctricas activadoras que tengan el interruptor encendido puede provocar accidentes.

d) **Saque toda llave de ajuste o llave inglesa antes de encender la herramienta eléctrica.** Una llave inglesa u otra llave que se deje puesta en una pieza en movimiento de la herramienta eléctrica pueden ocasionar lesiones personales.

e) **No intente extender las manos demasiado. Mantenga un apoyo firme sobre el suelo y conserve el equilibrio en todo momento.** Esto permite un mejor control de la herramienta eléctrica en situaciones inesperadas.

f) **Vístase debidamente. No se ponga ropa suelta o joyas. Mantenga el cabello y la ropa alejados de las piezas móviles.** La ropa suelta, las joyas y el pelo largo pueden quedar atrapados en las piezas en movimiento.

g) **Si se suministran dispositivos para la conexión del equipo de extracción y recogida de polvo, asegúrese de que estén conectados y de que se usen adecuadamente.** El uso de equipo de recogida de polvo puede reducir los riesgos relacionados con el polvo.

h) **No deje que la familiaridad adquirida con el uso frecuente de las herramientas le lleve a fiarse demasiado y a descuidar las principales normas de seguridad de la herramienta.** Los descuidos pueden causar lesiones graves en una fracción de segundo.

#### 4) Uso y cuidado de las herramientas Eléctricas

a) **No fuerce la herramienta eléctrica. Use la herramienta eléctrica correcta para su trabajo.** La herramienta eléctrica correcta funcionará mejor y con mayor seguridad si se utiliza de acuerdo con sus características técnicas.

b) **No utilice la herramienta eléctrica si no puede encenderse y apagarse con el interruptor.** Toda herramienta eléctrica que no pueda controlarse con el interruptor es peligrosa y debe ser reparada.

c) **Desconecte el enchufe de la fuente de alimentación y/o extraiga la batería de la herramienta eléctrica, si es**

**desmontable, antes de realizar cualquier ajuste, cambiar accesorios o guardar las herramientas eléctricas.** Dichas medidas de seguridad preventivas reducen el riesgo de poner en marcha accidentalmente la herramienta eléctrica.

d) **Guarde las herramientas eléctricas que no esté utilizando fuera del alcance de los niños y no permita que utilicen la herramienta eléctrica las personas que no estén familiarizadas con ella o con estas instrucciones.** Las herramientas eléctricas son peligrosas en manos de personas no capacitadas.

e) **Ocúpese del mantenimiento de las herramientas eléctricas. Compruebe si hay desalineación o bloqueo de las piezas en movimiento, rotura de piezas y otras condiciones que puedan afectar el funcionamiento de la herramienta eléctrica. Si la herramienta eléctrica está dañada, llévela para que sea reparada antes de utilizarla.** Se ocasionan muchos accidentes por el mal mantenimiento de las herramientas eléctricas.

f) **Mantenga las herramientas para cortar afiladas y limpias.** Hay menos probabilidad de que las herramientas para cortar con bordes afilados se bloqueen y son más fáciles de controlar.

g) **Use la herramienta eléctrica, los accesorios y las brocas de la herramienta etc., conforme a estas instrucciones teniendo en cuenta las condiciones de trabajo y el trabajo que vaya a realizarse.** El uso de la herramienta eléctrica para operaciones que no sean las previstas puede ocasionar una situación peligrosa.

h) **Mantenga todas las empuñaduras y superficies de agarre secas, limpias y libres de aceite y grasa.** Las empuñaduras y superficies de agarre resbaladizas impiden el agarre y el control seguro de la herramienta en situaciones imprevistas.

## 5) Uso y cuidado de las herramientas que funcionan con batería

a) **Recárguelas sólo con el cargador especificado por el fabricante.** Un cargador que sea adecuado para un tipo de batería puede ocasionar un riesgo de incendio si se utiliza con otra batería.

b) **Use herramientas eléctricas sólo con las baterías designadas específicamente.** El uso de cualquier otro tipo de batería puede crear un riesgo de lesión o de incendio.

c) **Cuando no se esté utilizando la batería, manténgala alejada de otros objetos de metal, como los clips, monedas, llaves, clavos, tornillos u otros objetos pequeños de metal que pueden hacer una conexión de un terminal a otro.** El provocar un cortacircuito en los terminales de la batería puede causar quemaduras o un incendio.

d) **En condiciones de abuso, el líquido puede salirse de la batería, evite el contacto. Si se produce un contacto de forma accidental, enjuague con agua. Si el líquido entra en contacto con los ojos, busque atención médica.** El líquido que sale de la batería puede causar irritación o quemaduras.

e) **No utilice paquetes de baterías o herramientas dañadas o modificadas.** Las baterías dañadas o modificadas pueden presentar un funcionamiento imprevisto y provocar incendios, explosiones o riesgos de lesiones.

f) **No exponga el paquete de baterías o la herramienta al fuego o a temperaturas excesivas.** La exposición al fuego o a una temperatura superior a 130 °C puede causar explosión.

g) **Siga todas las instrucciones de carga y no cargue la batería o la herramienta fuera del rango de temperatura indicado en las instrucciones.** La carga incorrecta o a temperaturas fuera del rango especificado puede dañar la batería y aumentar el riesgo de incendio.

## 6) Servicio

a) **Lleve su herramienta eléctrica para que sea reparada por una persona calificada para realizar las reparaciones que use sólo piezas de recambio idénticas.** Así se asegurará que se mantenga la seguridad de la herramienta eléctrica.

b) **No repare nunca los paquetes de baterías dañados.** La reparación de paquetes de baterías debe ser realizada únicamente por el fabricante o los proveedores de servicios autorizados.

## NORMAS DE SEGURIDAD ESPECÍFICA ADICIONALES

### Advertencias de seguridad comunes para operaciones de amolado, lijado, cepillado o corte

a) **Esta herramienta eléctrica ha sido diseñada para funcionar como amoladora, lijadora, cepillo de alambre o herramienta de corte. Lea todas las advertencias de seguridad, instrucciones, ilustraciones y especificaciones suministradas con esta herramienta eléctrica.** El incumplimiento de las instrucciones que se indican a continuación puede causar descargas eléctricas, incendios y/o lesiones graves.

b) **Se recomienda no utilizar esta herramienta eléctrica para operaciones de pulido y perforado.** El uso en operaciones para las cuales la herramienta no ha sido diseñada puede ocasionar riesgos y lesiones personales.

c) **No convierta esta herramienta eléctrica para que funcione de ningún modo para el que no haya sido especialmente diseñada y especificado por el fabricante de la herramienta.** Tales conversiones pueden causar pérdida de control y graves lesiones personales.

d) **No utilice accesorios que no hayan sido diseñados y sean recomendados específicamente por el fabricante de la herramienta.** El hecho de que el accesorio pueda acoplarse a la herramienta eléctrica no garantiza un funcionamiento sin riesgos.

e) **La velocidad nominal del accesorio debe ser como mínimo igual a la velocidad máxima marcada en la herramienta eléctrica.** Los accesorios que funcionen más rápidamente que la velocidad prevista pueden romperse y salir volando.

f) **El diámetro exterior y el espesor del accesorio deben encontrarse dentro de los límites de la capacidad nominal de la herramienta eléctrica.** Los accesorios de tamaño incorrecto no pueden protegerse ni controlarse adecuadamente.

g) **Las dimensiones del montaje de los accesorios deben ajustarse a las dimensiones del elemento de montaje de la herramienta eléctrica.** Los accesorios que no se corresponden con las piezas de montaje de la herramienta eléctrica se desequilibrarán, vibrarán excesivamente y pueden causar pérdida de control.

h) **No utilice un accesorio dañado. Antes de cada uso inspeccione los accesorios, por ejemplo, los discos abrasivos, para verificar si tiene muescas o grietas; el plato portadiscos, para verificar si tiene grimas o roturas o si está muy desgastado, y el cepillo de metal, para verificar si tiene alambres sueltos o quebrados. Si la herramienta eléctrica o un accesorio se caen, compruebe que no estén dañados y, en su caso, instale un accesorio no dañado. Después de**



**inspeccionar e instalar un accesorio, usted y otras personas que estuviesen cerca, deben colocarse alejados del plano del accesorio móvil; después haga funcionar la herramienta en vacío a la velocidad máxima durante un minuto.** Por lo general, los accesorios dañados se rompen durante la prueba.

i) **Utilice equipo de protección individual. Dependiendo de la aplicación, use un protector facial y gafas protectoras o con protección lateral. Si corresponde, póngase una mascarilla antipolvo, protectores para el oído, guantes y un delantal de trabajo que pueda detener pequeños fragmentos abrasivos o de la pieza de trabajo.** La protección ocular debe poder detener las partículas volantes que se producen con varias operaciones. La mascarilla antipolvo o el respirador deben poder filtrar las partículas generadas por la operación en particular que esté realizando. La exposición prolongada al ruido de intensidad elevada puede causar pérdida auditiva.

j) **Mantenga a otras personas a una distancia de seguridad de la zona de trabajo. Todas las personas que entren al área de trabajo deben llevar puesto un equipo de protección individual.** Los fragmentos de una pieza de trabajo o de un accesorio roto pueden salir disparados y provocar una lesión más allá del área inmediata de operación.

k) **Sujete la herramienta eléctrica únicamente por las superficies de agarre aisladas cuando realice una operación en la que la herramienta de corte pueda entrar en contacto con cables ocultos.** El contacto del accesorio de corte con un cable cargado, puede cargar las partes metálicas expuestas de la herramienta eléctrica y producir una descarga eléctrica al operador.

l) **No pose la herramienta eléctrica hasta que el accesorio se haya parado por completo.** El accesorio giratorio puede agarrarse a la superficie y hacer que usted pierda el control de la herramienta.

m) **No ponga en funcionamiento la herramienta eléctrica mientras la transporte a su lado.** El contacto accidental con el accesorio giratorio podría hacer que se enganche la ropa y que el accesorio toque su cuerpo.

n) **Limpie periódicamente los orificios de ventilación de la herramienta eléctrica.** El ventilador del motor atrae el polvo hacia dentro de la carcasa y la acumulación excesiva de polvo metálico puede ocasionar riesgos eléctricos.

o) **No utilice la herramienta eléctrica cerca de materiales inflamables.** Las chispas pueden encender estos materiales.

p) **No utilice accesorios que requieran líquidos refrigerantes.** El uso de agua u otros refrigerantes líquidos puede ocasionar electrocución o descarga eléctrica.

## INSTRUCCIONES DE SEGURIDAD ADICIONALES PARA TODAS LAS OPERACIONES

### Contragolpes y advertencias relacionadas

El contragolpe es una reacción repentina al quedar enganchados o atrapados un disco, un plato portadiscos, un cepillo u otro accesorio giratorio. Al engancharse o quedar presionado un accesorio giratorio, este se detiene rápidamente y, a su vez, hace que la herramienta eléctrica no controlada quede forzada en dirección opuesta a la rotación del accesorio en el punto de trabajo.

Por ejemplo, si un disco abrasivo se engancha o queda presionado por la pieza de trabajo, el borde del disco que entra en el punto de presión puede incrustarse en la superficie del material ocasionando que el disco se salga o se trabe. El disco puede saltar

hacia el operador o lejos de él, dependiendo de la dirección del movimiento del disco en el punto de presión. Los discos abrasivos también pueden romperse en estas condiciones.

El contragolpe se debe a la utilización inadecuada y/o a procedimientos o condiciones de trabajo incorrectos, y puede evitarse tomando las precauciones que se detallan a continuación:

a) **Sujete firmemente la empuñadura de la herramienta eléctrica con las dos manos y coloque el cuerpo y los brazos de modo que puedan soportar los contragolpes. Para un máximo control del contragolpe o reacción del par motor durante el arranque, use siempre la empuñadura auxiliar, si está instalada.** El operador puede controlar la reacción del par motor o la fuerza del contragolpe si toma las precauciones adecuadas.

b) **Nunca coloque la mano cerca de un accesorio giratorio.** El accesorio puede rebotarle en la mano.

c) **No coloque el cuerpo en el área hacia la que la herramienta eléctrica se moverá si se produce un retroceso.** El contragolpe impulsa la herramienta en la dirección opuesta al movimiento del disco en el punto del enganche.

d) **Tenga especial cuidado cuando trabaje en zonas con esquinas, bordes afilados, etc. Evite que el accesorio rebote o se enganche.** Las esquinas, los bordes afilados o los rebotes tienden a enganchar el accesorio móvil y a ocasionar pérdida de control o contragolpes.

e) **No acople una sierra de cadena, una hoja de tallar madera, un disco diamantado segmentado con un espacio periférico de más de 10 mm o una hoja de sierra dentada.** Dichas hojas ocasionan frecuentes contragolpes y pérdidas de control.

### Advertencias de seguridad específicas para operaciones de amolado y corte

a) **Utilice solo los tipos de discos especificados para la herramienta eléctrica y el protector específico diseñado para el disco seleccionado.** Los discos para los que la herramienta eléctrica no ha sido diseñada no pueden protegerse adecuadamente y no son seguros.

b) **La superficie de amolado de los discos abombados debe montarse por debajo del plano del borde protector.** Un disco montado incorrectamente, que se proyecta fuera del plano del borde del protector, no puede estar correctamente protegido.

c) **El protector debe acoplarse de forma segura a la herramienta eléctrica y colocarse para brindar la máxima seguridad posible, de tal forma que quede la menor cantidad de disco expuesta en dirección al usuario.** El protector ayuda a proteger al operador de fragmentos de muela rotos y del contacto accidental con la muela y las chispas que podrían incendiar la ropa.

d) **Los discos deben utilizarse únicamente para los trabajos especificados. Por ejemplo, no amole con el costado de un disco de corte.** Los discos de corte abrasivo están previstos para el amolado periférico y, si se les aplican fuerzas laterales, pueden romperse.

e) **Utilice siempre bridas de discos que no estén dañadas y con el tamaño y forma correctos para el disco seleccionado. Las bridas apropiadas de los discos sirven de soporte del disco, reduciendo así la posibilidad de rotura del mismo.** Las bridas de los discos de corte pueden ser diferentes de las bridas de los discos de amolado.



f) **No utilice discos desgastados de herramientas eléctricas de mayor tamaño.** Un disco diseñado para una herramienta eléctrica más grande no es adecuado para la mayor velocidad de una herramienta más pequeña y puede explotar.

g) **Cuando utilice discos de doble uso, coloque siempre el protector correcto para la aplicación que esté realizando.** Si no utiliza el protector correcto, es posible que no consiga el nivel de protección deseado, y ello puede causar lesiones graves.

### Advertencias de seguridad adicionales específicas para operaciones de corte

a) **No “atasque” el disco de corte ni aplique una presión excesiva. No intente hacer un corte de profundidad excesiva.** Al ejercer demasiada presión sobre el disco aumenta la carga y la susceptibilidad de giro o bloqueo del disco en el corte y la posibilidad de contragolpe o rotura del disco.

b) **No coloque su cuerpo en la línea de corte y detrás del disco giratorio.** Cuando el disco, en el punto de operaciones, se aleje de su cuerpo, el posible contragolpe puede impulsar el disco en movimiento y la herramienta eléctrica directamente hacia usted.

c) **Si el disco se bloquea o si, por algún motivo, se interrumpe el corte, desconecte la herramienta y no la mueva hasta que el disco se haya detenido por completo. No intente nunca sacar del corte el disco de corte mientras este se encuentre en movimiento pues puede producirse un contragolpe.** Investigue y tome medidas correctivas para eliminar la causa del bloqueo del disco.

d) **No reinicie la operación de corte en la pieza de trabajo. Espere a que el disco alcance la velocidad máxima y vuelva a introducirlo en el corte con cuidado.** El disco puede bloquearse, saltar o rebotar si la herramienta eléctrica vuelve a ponerse en marcha sobre la pieza de trabajo.

e) **Apoye los paneles o cualquier otra pieza de trabajo de tamaño grande, para minimizar el riesgo de presión o contragolpe del disco. Las piezas de trabajo grandes tienden a combarse por su propio peso.** Se deben colocar soportes debajo de la pieza de trabajo, cerca de la línea de corte y cerca del borde de la pieza de trabajo a ambos lados del disco.

f) **Tenga mucho cuidado cuando realice «cortes de inmersión» en paredes existentes u otras zonas ciegas.** Si el disco sobresale puede cortar las tuberías de gas o de agua, el cableado eléctrico u otros objetos que pudieran causar un contragolpe.

g) **No intente realizar cortes curvos.** Si se sobrecarga el disco, aumenta la carga y la posibilidad de torcedura o atasco del disco en el corte y la posibilidad de contragolpe o rotura del disco, y ello puede causar lesiones graves.

### Instrucciones de seguridad adicionales para trabajos de lijado

a) **Utilice discos de papel de lija del tamaño adecuado. Siga las recomendaciones del fabricante al seleccionar el papel de lijado.** El papel de lija más grande, que sobresalga de la almohadilla de lijado, puede romperse y ocasionar el enganche o rotura del disco o un contragolpe.

### Instrucciones de seguridad adicionales para trabajos de cepillado

a) **Tenga en cuenta que el cepillo expulsa cerdas metálicas incluso durante las operaciones normales. No ejerza**

**demasiada presión en los alambres aplicando una carga excesiva al cepillo.** Las cerdas de alambre pueden penetrar fácilmente la ropa ligera o la piel.

b) **Si es recomendable el uso de un protector para el cepillo metálico, el protector no debe interferir con el disco ni el cepillo.** El diámetro del disco o cepillo de alambre puede expandirse debido al trabajo y a las fuerzas centrífugas.

### Riesgos residuales

A pesar del cumplimiento de las normas de seguridad pertinentes y del uso de dispositivos de seguridad, existen determinados riesgos residuales que no pueden evitarse. Dichos riesgos son los siguientes:

- Deterioro auditivo.
- Riesgo de lesiones personales por partículas flotantes en el aire.
- Riesgo de quemaduras producidas por los accesorios que se calientan durante el funcionamiento.
- Riesgo de lesiones personales debidas al uso prolongado.

### GUARDE ESTAS INSTRUCCIONES

#### Tipo de batería

Se pueden usar estas baterías:

Batería	(kg)
DCB546	1,08
DCB547/G	1,46
DCB548	1,46
DCB549	2,12

Para más información, consulte el manual de la batería/cargador.

#### Contenido del embalaje

El embalaje contiene:

- 1 Amoladora angular
- 1 Protector de 125 mm (tipo B)
- 1 Protector de 125 mm (tipo A)
- 1 Empuñadura lateral
- 1 Llave hexagonal
- 2 Baterías de iones de litio (modelos T2, X2)
- 1 Batería de iones de litio (modelos C1, D1, L1, M1, P1, S1, T1, X1, Y1)
- 2 Baterías de iones de litio (modelos C2, D2, L2, M2, P2, S2, T2, X2, Y2)
- 3 Baterías de iones de litio (modelos C3, D3, L3, M3, P3, S3, T3, X3, Y3)
- 1 Manual de instrucciones

**NOTA:** Las baterías, los cargadores y las cajas de herramientas no están incluidos en los modelos N. Las baterías y los cargadores no están incluidos en los modelos NT. Los modelos B incluyen las baterías Bluetooth®.

**NOTA:** La marca denominativa y los logotipos de Bluetooth® son marcas registradas propiedad de Bluetooth®, SIG, Inc., y todo uso de dichas marcas por parte de DEWALT es bajo licencia. Las demás marcas y denominaciones comerciales pertenecen a sus respectivos propietarios.

- Compruebe que la herramienta, las piezas y los accesorios no hayan sufrido ningún daño durante el transporte.
- Tómese el tiempo necesario para leer íntegramente y comprender este manual antes de utilizar el producto.

## Marcas en la herramienta

En la herramienta se muestran los siguientes pictogramas:



Antes del uso, lea el manual de instrucciones.



Use protección auditiva.



Use protección ocular.



Utilice siempre con las dos manos.



No utilice el protector para operaciones de corte.

## Posición del código de fecha (Fig. E)

El código de fecha de fabricación **25** está compuesto por los 4 dígitos del año, seguidos por los 2 dígitos de la semana, más los 2 dígitos del código de la fábrica.

## Descripción (Fig. A)

**▲ ADVERTENCIA:** Nunca altere la herramienta eléctrica ni ninguna de sus piezas. Podrían producirse lesiones personales o daños.

- 1 Gatillo
- 2 Palanca de bloqueo
- 3 Botón de bloqueo del husillo
- 4 Husillo
- 5 Empuñadura auxiliar
- 6 Protector de 125 mm (tipo B)
- 7 Palanca de extracción del protector
- 8 Batería
- 9 Botón de liberación de la batería
- 10 Empuñadura principal
- 11 Gatillo doble

## Uso previsto

La DCG418SHD amoladora angular sin cable ha sido diseñada para aplicaciones profesionales de corte, amolado, lijado y cepillado.

**NO** debe usarse en condiciones de humedad ni en presencia de líquidos o gases inflamables.

Esta amoladora angular sin cable es una herramienta eléctrica profesional.

**NO** permita que los niños entren en contacto con la herramienta. El uso de la herramienta por parte de usuarios inexpertos requiere supervisión.

- **Niños pequeños y personas con discapacidad.** Este aparato no está previsto para ser usado, sin supervisión, por niños pequeños o personas con discapacidad.
- Este producto no ha sido diseñado para ser utilizado por personas (niños incluidos) con discapacidades físicas, sensoriales o mentales, o que carezcan de la experiencia, conocimiento o destrezas necesarias, a menos que estén supervisados por una persona que se haga responsable de su seguridad. No deje nunca a los niños solos con este producto.

## MONTAJE Y AJUSTES

**▲ ADVERTENCIA:** Para reducir el riesgo de lesiones personales graves, apague la unidad y desconecte la batería antes de hacer cualquier ajuste o de extraer o colocar complementos o accesorios. El encendido accidental puede causar lesiones.

**▲ ADVERTENCIA:** Utilice exclusivamente baterías y cargadores de DEWALT.

## Características

### E-Switch Protection™

El interruptor de encendido/apagado tiene una función de desconexión por falta de corriente. En el caso de parada inesperada o cuando se introduce una batería, es necesario liberar los interruptores y realizar la secuencia de arranque para reiniciar la herramienta.

### E-Clutch™

Esta unidad está equipada con el E-Clutch™ (embrague electrónico), que, en caso de una alta carga, apaga la unidad para reducir el par de torsión al usuario. El interruptor deberá pulsarse varias veces (encendido y apagado) para reiniciar la herramienta.

### Kickback Brake™

Cuando percibe un pellizco, paro o agarrotamiento, el freno electrónico engrana la máxima fuerza para detener velozmente el disco, reduce el movimiento de la amoladora y la apaga. El interruptor deberá pulsarse varias veces (encendido y apagado) para reiniciar la herramienta.

### Protección contra sobrecargas Power-Off™

Ante una sobrecarga del motor, se reducirá la alimentación al motor. Con una sobrecarga del motor continua, la herramienta se apagará. El interruptor deberá pulsarse varias veces (encendido y apagado) para reiniciar la herramienta. La herramienta se apaga cada vez que la carga actual alcanza el valor de sobrecarga (punto de quemado del motor). Si los apagados continuos por sobrecarga se repiten, aplique menos fuerza/peso en la herramienta hasta que la herramienta funcione sin engranar la sobrecarga.

### Arranque electrónico suave

Esta función limita la velocidad de arranque inicial y permite que la herramienta aumente gradualmente la velocidad hasta el máximo en 1 segundo.

## Introducir y extraer la batería de la herramienta (Fig. B)

**NOTA:** Compruebe que la batería **8** esté completamente cargada.

### Instalar la batería en la empuñadura de la herramienta

1. Alinee la batería en las guías ubicadas del interior de la empuñadura de la herramienta (Fig. B).
2. Deslice la batería en la empuñadura hasta que quede bien colocada y asegúrese de que haga clic cuando encaje.

### Retirar la batería de la herramienta

1. Pulse el botón de liberación de la batería **9** y tire firmemente de la batería para sacarla de la empuñadura de la herramienta.
2. Introduzca la batería en el cargador.

## Baterías con indicador de carga (Fig. B)

Algunas baterías DEWALT tienen un indicador de carga que consiste en tres luces de LED verdes que indican el nivel de carga restante de la batería.

Para activar el indicador de carga, mantenga pulsado el botón del indicador de carga 26. Un grupo de tres luces LED verdes se iluminará, indicando el nivel de carga restante. Cuando el nivel de carga de la batería esté por debajo del límite necesario para el uso, el indicador de carga no se iluminará y deberá recargar la batería.

**NOTA:** El indicador de carga da solo una indicación de la carga que queda en la batería. No indica ninguna funcionalidad de la herramienta y está sujeto a variaciones en función de los componentes del producto, la temperatura y la aplicación del usuario final.

## Instalación de la empuñadura auxiliar (Fig. A, C)

**▲ ADVERTENCIA:** *Esta empuñadura DEBE UTILIZARSE EN TODO MOMENTO para mantener un control total de la herramienta. Compruebe que la empuñadura esté bien apretada.*

Coloque la empuñadura auxiliar 5 en uno de los orificios de montaje roscados 12 de la caja de transmisión con el gatillo doble 11 mirando hacia la parte delantera de la herramienta. Enrosque firmemente la empuñadura auxiliar en la herramienta utilizando el pomo de apriete lateral de la empuñadura 13.

## Protectores

**▲ ATENCIÓN:** *Los protectores deben usarse con todos los discos de amolado, discos de corte, discos de lijado de láminas, cepillos o discos de alambre. La herramienta puede usarse sin protector solo en caso de lijado con discos de lijado comunes. Consulte la Tabla de accesorios para ver los protectores suministrados con la unidad. Puede que para algunas aplicaciones sea necesario comprar el protector correcto a su distribuidor local o centro de servicios autorizado.*

**NOTA:** El amolado y el corte de bordes puede efectuarse con los discos tipo 27 especialmente diseñados para esta finalidad: los discos de 1/4" (6,35 mm) de espesor han sido diseñados para el amolado de superficies; mientras que en el caso de los discos más finos de tipo 27, hay que controlar la etiqueta del fabricante para ver si pueden usarse para el amolado de superficies o solo para el amolado/corte de bordes. Debe usarse un protector de tipo A para todos los discos con los que no está permitido el amolado de superficies. El corte también puede realizarse utilizando un disco de tipo 1/41 y un protector de tipo A.

**NOTA:** Consulte la **Tabla de accesorios** para seleccionar la combinación correcta de protector/accesorio.

## Montaje y desmontaje del protector (Fig. D, E, I)

**▲ ATENCIÓN:** *Los protectores deben usarse con todos los discos de amolado, discos de corte, discos revestidos de diamante, discos de lijado de láminas, cepillos y discos de alambre. La herramienta puede usarse sin protector solo en caso de lijado con discos de lijado comunes. Algunos modelos de DEWALT se suministran con un protector para usar con discos de centro hundido (tipo 27) y con discos con cubo (tipo 27). El mismo protector ha sido diseñado para ser utilizado con discos de láminas de lijado (tipo 27 y 29) y cepillos de alambre. El amolado y el corte con discos que no sean de tipo 27 y de tipo 29 requiere diferentes protectores accesorios no suministrados con la herramienta. Las instrucciones de montaje para tales protectores accesorios se suministran en el paquete de accesorios.*

## Opciones de ajuste

Para ajustar el protector, la palanca de liberación del protector 7 encaja en los orificios de alineación 14 del collarín del protector usando una forma dentada. La amoladora ofrece dos opciones para este ajuste.

- **One-touch™:** En esta posición la cara de encaje está inclinada y pasa al próximo orificio de alineación al girar el protector en sentido horario (usuario mirando el husillo), pero se autobloquea en sentido antihorario.

- **Two-touch™:** En esta posición la cara de encaje está recta y en escuadra. NO pasará al próximo orificio de alineación salvo que la palanca de liberación del protector la apriete y la mantenga apretada al mismo tiempo que gira el protector en sentido horario o antihorario (usuario mirando el husillo).

## Configurar las opciones de ajuste del protector

Para ajustar la palanca de liberación del protector 7 en la opción de ajuste deseada:

1. Saque el tornillo 15 usando una punta T20.
2. Extraiga la palanca de liberación del protector tomando nota de la posición del muelle. Elija el extremo de la palanca para la opción de ajuste deseada. One-touch™ inclinará el extremo de la palanca 7 para introducir los orificios de alineación 14 del collarín del protector. Two-touch™ utilizará el extremo en escuadra para introducir los orificios de alineación 14 del collarín del protector.
3. Vuelva a colocar la palanca posicionando el extremo elegido debajo del muelle 16. Compruebe que la palanca esté correctamente en contacto con el muelle.
4. Sustituya el tornillo y aplique un par de torsión de 2,0-3,0 Nm. Compruebe que esté correctamente montado con la función de retorno del muelle apretando la palanca de liberación del protector 7.

## Montaje del protector (Fig. E)

**▲ ATENCIÓN:** *Antes de montar el protector, compruebe que el tornillo, la palanca y el muelle estén correctamente colocados.*

1. Con el husillo mirando hacia el operador, apriete y mantenga apretada la palanca de liberación del protector 7.
2. Alinee las lengüetas 17 del protector con las ranuras 18 de la caja de transmisión.
3. Empuje el protector hacia abajo hasta que las lengüetas del protector se introduzcan y gírelos en la ranura del cubo de la caja de transmisión. Suelte la palanca de liberación del protector.
4. Para poner en posición el protector:

**One-touch™:** Gire el protector en sentido horario hacia la posición de trabajo deseada. Apriete y mantenga apretada la palanca de liberación del protector 7 para girar el protector en sentido antihorario.

**Two-touch™:** Apriete y mantenga apretada la palanca de liberación del protector 7. Gire el protector en sentido horario o antihorario, hacia la posición de trabajo deseada.

**NOTA:** El cuerpo del protector deberá estar ubicado entre el husillo y el operador, para ofrecer la máxima protección al operador. La palanca de liberación del protector debe introducirse en uno de los orificios de alineación 14 del collarín del protector. Esto garantiza que el protector quede firme.

5. Para retirar el protector, siga los pasos 1-3 de las presentes instrucciones en el orden contrario.



### Montaje del protector cerrado (Tipo A) (Fig. I)

1. Abra la fijación del protector **7**, y alinee las lengüetas **17** sobre el protector con las ranuras de la caja de transmisión **18**. Así alineará las lengüetas con las ranuras de la caja de transmisión. Coloque el protector mirando hacia atrás.
2. Empuje el protector hacia abajo hasta que las lengüetas del protector engranen y giren libremente en la ranura del cubo de la caja de transmisión.
3. Gire el protector **6** hacia la posición de trabajo deseada. El cuerpo del protector deberá estar ubicado entre el husillo y el operador, para ofrecer la máxima protección al operador.
4. Cierre la fijación del protector para fijar el protector sobre la cubierta de la caja de transmisión. Si no pudiese girar el protector con la mano cuando el pestillo está en posición cerrada. No utilice la amoladora si tiene el protector flojo o la palanca de fijación en posición abierta.
5. Para retirar el protector, abra el pestillo del protector, gire el protector de modo que las flechas queden alineadas y levante el protector.

**NOTA:** El protector está preajustado al diámetro del centro de la caja de transmisión en la fábrica. Si, al cabo de un determinado tiempo, el protector se soltase, apriete el tornillo de ajuste **15** con la palanca de fijación en posición cerrada y con el protector instalado en la herramienta.

**AVISO:** Para reducir el riesgo de daños a la herramienta, no apriete el tornillo de ajuste **15** con la palanca de fijación en posición abierta. Se pueden producir daños no detectables en la protección o en el cubo de montaje.

### Bridas y discos

**▲ ADVERTENCIA:** Para reducir el riesgo de lesiones personales graves, apague la unidad y extraiga la batería antes de hacer cualquier ajuste o de extraer o colocar complementos o accesorios. El arranque accidental puede causar lesiones.

### Montaje de discos sin cubo (Fig. A, F)

**▲ ADVERTENCIA:** Si no se colocan correctamente las bridas y/o el disco, pueden producirse lesiones graves (o daños a la herramienta o al disco).

**▲ ATENCIÓN:** Las bridas suministradas deben usarse con discos de amolado de centro hundido de tipo 27, discos de cortes de centro hundido de tipo 27/42 y discos de corte abrasivo de tipo 1/41. Consulte la **Tabla de accesorios** para más información.

**▲ ADVERTENCIA:** Cuando utilice discos de corte abrasivo o discos de corte diamantados, necesitará un protector del disco cerrado a ambos lados.

**▲ ADVERTENCIA:** Usar una brida o un protector dañados o no usar la brida o el protector correctos puede causar lesiones debidas a la rotura del disco y por el contacto con el mismo. Consulte la **Tabla de accesorios** para más información.

Deben usarse discos de amolar con centro abombado de tipo 27, con bridas.

1. Coloque la herramienta en una mesa, con el protector hacia arriba.
2. Coloque la brida de soporte **19** en el husillo **4** con el centro abollonado (piloto) mirando hacia el disco. Apriete la brida de soporte en su posición.
3. Coloque el disco **20** contra la brida de soporte, centrándolo sobre el centro abollonado (piloto) de la brida de soporte.

4. Mientras aprieta el botón de bloqueo del husillo y con las depresiones hexagonales mirando en sentido contrario al disco, enrosque la brida de fijación **21** en el husillo para que los pernos queden enganchados en las dos ranuras del husillo.
5. Mientras aprieta el botón de bloqueo del husillo, apriete la brida de bloqueo **21** a mano o usando la llave suministrada. (Use solo una brida de bloqueo que esté en perfectas condiciones.) Consulte la **Tabla de accesorios** para ver los detalles de la brida.
6. Para retirar el disco, invierta las instrucciones anteriores.

### Montaje de las almohadillas de apoyo para lijar (Fig. A, G)

**▲ ADVERTENCIA:** Utilice únicamente almohadillas de soporte que tengan una capacidad nominal igual o superior a la velocidad nominal indicada en la herramienta.

**▲ ADVERTENCIA:** Si no se colocan correctamente la tuerca de fijación y/o la almohadilla, pueden producirse lesiones graves (o daños a la herramienta o al disco).

**▲ ADVERTENCIA:** Después de finalizar una aplicación de lijado, deberá volver a instalar el protector adecuado para las aplicaciones con disco de amolado, disco de corte, disco de lijado de láminas, cepillo de alambre o disco de alambre.

**NOTA:** No es necesario el protector cuando se usan discos de lijado que llevan almohadillas de apoyo, generalmente denominadas discos de fibra de resina. Puesto que con estos accesorios no se requiere el protector, si se usa, puede quedar correctamente colocado no.

1. Coloque o enrosque correctamente la almohadilla de apoyo **22** en el husillo.
2. Coloque el disco de lijado **23** en la almohadilla de apoyo.
3. Mientras pulsa el botón de bloqueo del husillo **3**, enrosque la tuerca de fijación **24** en el husillo, girando el centro abollonado en la tuerca de fijación en el centro del disco de lijado y el soporte de apoyo.
4. Apriete la tuerca a mano. Después apriete el botón de bloqueo del husillo mientras gira el disco de lijado, hasta que el disco de lijado y la tuerca de fijación queden ajustados.
5. Para sacar el disco, agarre y gire la almohadilla de apoyo y la almohadilla de lijado mientras aprieta el botón de bloqueo del husillo.

### Montaje y desmontaje de discos con cubo (Fig. H)

Los discos con cubo se colocan directamente en el husillo. La rosca de los accesorios debe coincidir con la rosca del husillo.

1. Extraiga la brida de soporte sacándola de la herramienta.
2. Enrosque el disco en el husillo **4** a mano.
3. Apriete el botón de bloqueo del husillo **3** y utilice una llave para apretar el cubo del disco.
4. Realice el procedimiento contrario al indicado para desmontar el disco.

**AVISO:** Si no fija correctamente el disco antes de encender la herramienta pueden causarse daños a la herramienta y al disco.

### Montaje de los cepillos de copa de alambre y discos de alambre (Fig. A)

**▲ ADVERTENCIA:** Si no se coloca correctamente el cepillo y/o el disco, pueden producirse lesiones graves (o daños a la herramienta o al disco).



▲ **ATENCIÓN:** Para reducir el riesgo de daños personales, lleve guantes de trabajo cuando manipule los discos y cepillos de alambre. Pueden ser filosos.

▲ **ATENCIÓN:** Para reducir el riesgo de daños a la herramienta, el cepillo o el cepillo circular no deben entrar en contacto con el protector cuando instale o use la herramienta. Pueden producirse daños imperceptibles en el accesorio que causen la rotura de los alambres del disco o de la copa.

Los cepillos de copa de alambre o los cepillos redondos de alambre se montan directamente sobre el husillo roscado sin utilizar bridas. Use solamente cepillos de copa de alambre o discos de alambre con un cubo roscado M14. En su distribuidor local o centro de servicio autorizado, puede adquirir estos accesorios a un coste adicional.

1. Coloque la herramienta en una mesa, con el protector hacia arriba.
2. Enrosque el disco en el husillo 4 a mano.
3. Apriete el botón de bloqueo del husillo 3 y utilice una llave en el cubo del cepillo de copa o del disco de alambre para apretar el disco.
4. Para retirar el disco, invierta las instrucciones anteriores.

**AVISO:** Para reducir el riesgo de daños a la herramienta, coloque correctamente el cubo del disco antes de encender la herramienta.

### Antes de usar la máquina

- Instale el protector y el disco o muela apropiados. No utilice discos o muelas excesivamente desgastados.
- Compruebe que la brida de soporte y la brida roscada de bloqueo estén montadas correctamente. Siga las instrucciones indicadas en la **Tabla de accesorios**.
- Compruebe que el disco o la muela giren en la dirección de las flechas del accesorio y la herramienta.
- No utilice un accesorio dañado. Antes de cada uso inspeccione los accesorios, por ejemplo, los discos abrasivos, para verificar si tiene muescas o grietas; el plato portadiscos, para verificar si tiene grimas o roturas o si está muy desgastado, y el cepillo de metal, para verificar si tiene alambres sueltos o quebrados. Si la herramienta eléctrica o un accesorio se caen, compruebe que no estén dañados y, en su caso, instale un accesorio no dañado. Después de inspeccionar e instalar un accesorio, usted y otras personas que estuviesen cerca, deben colocarse alejados del plano del accesorio móvil; después haga funcionar la herramienta en vacío a la velocidad máxima durante un minuto. Por lo general, los accesorios dañados se rompen durante la prueba.

## FUNCIONAMIENTO

### Instrucciones de uso

▲ **ADVERTENCIA:** Respete siempre las instrucciones de seguridad y las normas aplicables.

▲ **ADVERTENCIA:** Para reducir el riesgo de lesiones personales graves, apague la herramienta y desconecte la batería antes de hacer cualquier ajuste o de extraer o instalar accesorios o complementos. El encendido accidental puede causar lesiones.

### Posición correcta de las manos (Fig. J)

▲ **ADVERTENCIA:** Para reducir el riesgo de lesiones personales graves, mantenga **SIEMPRE** las manos en una posición correcta, tal y como se muestra.

▲ **ADVERTENCIA:** Para reducir el riesgo de lesiones graves, **SIEMPRE** sujete bien a herramienta para prevenir reacciones repentinas.

La posición adecuada de las manos requiere que una mano se coloque en la empuñadura principal 10 y la otra en la empuñadura auxiliar 5, como se muestra en la Fig. J.

### Gatillo y gatillo doble (Fig. A)

▲ **ADVERTENCIA:** Antes de utilizar la herramienta, compruebe que la empuñadura auxiliar esté bien apretada.

▲ **ADVERTENCIA:** Sujete la empuñadura auxiliar y el cuerpo de la herramienta firmemente para mantener el control de la herramienta durante el arranque y el uso y hasta que el disco o el accesorio deje de girar. Asegúrese de que el disco se haya parado por completo antes de dejar apoyada la herramienta.

1. Para encender la herramienta, primero pulse y mantenga pulsado el gatillo doble 11, empuje la palanca de bloqueo 2 hacia la parte trasera de la herramienta y después apriete el interruptor de gatillo 1. La herramienta funciona al apretar ambos interruptores.
2. Apague la herramienta soltando los interruptores.
3. La herramienta no volverá a arrancar hasta que se suelten ambos interruptores y se repita la secuencia de arranque.
4. Si no se pulsa el gatillo en los 2 segundos siguientes al interruptor de gatillo doble, la amoladora no arrancará y deberá repetirse la secuencia.

### Temporizadores de ajuste de paso/agarre (Fig. A)

Si se suelta solo uno de los interruptores, el gatillo 1 o el gatillo doble 11 mientras la herramienta está en funcionamiento, esta puede volver a ponerse en marcha si se vuelve a pulsar en 1 segundo. El funcionamiento normal de frenado se producirá al soltar el interruptor.

▲ **ADVERTENCIA:** Deje que la herramienta alcance la velocidad máxima antes de ponerla en contacto con la superficie de trabajo. Levante la herramienta de la superficie de trabajo antes de apagarla.

**NOTA:** Esta herramienta no se puede bloquear con el interruptor en la posición ON y no debe bloquearse en dicha posición con ningún otro medio.

### Bloqueo del husillo (Fig. A)

El botón de bloqueo del husillo 3 sirve para evitar que el husillo gire cuando se instalan o se sacan los discos. Utilice el bloqueo del husillo solo cuando la herramienta esté apagada, haya sacado la batería y se haya parado por completo.

**AVISO:** Para reducir el riesgo de daños a la herramienta, no engrane el bloqueo del husillo cuando la herramienta está en funcionamiento. Se ocasionará un daño a la herramienta y el accesorio colocado puede salirse causando una posible lesión.

Para engranar el bloqueo, apriete el botón de bloqueo del husillo y gire el husillo hasta que no pueda girarlo más.

### Amolado superficial, lijado y cepillado con cepillo de alambre (Fig. K)

▲ **ATENCIÓN:** Use siempre el protector correcto de acuerdo con las instrucciones del manual.

Para realizar un trabajo en la superficie de una pieza de trabajo:

1. Deje que la herramienta alcance la velocidad máxima antes de ponerla en contacto con la superficie de trabajo.
2. Aplique la presión más baja en la superficie de trabajo, dejando que la herramienta funcione a alta velocidad. La velocidad de remoción de material es mayor cuando la herramienta funciona a alta velocidad.
3. Mantenga un ángulo apropiado entre la herramienta y la superficie de trabajo. Consulte la tabla de acuerdo con la función en especial.

Función	Ángulo $\angle$
Amolado	20°-30°
Lijado con disco de láminas	5°-10°
Lijado con almohadilla de apoyo	5°-15°
Cepillado metálico	5°-10°

4. Mantenga el contacto entre el borde del disco y la superficie de trabajo.
  - Si está amolando, lijando con discos de láminas o cepillando con cepillo de alambre, mueva continuamente la herramienta hacia delante y hacia atrás para no hacer arañazos profundos en la superficie de trabajo.
  - Si está lijando con una almohadilla de apoyo, mueva la herramienta constantemente en línea recta para evitar que la superficie de trabajo se queme o se dé vuelta.

**NOTA:** Dejar la herramienta sobre la superficie de trabajo sin moverla daña la pieza de trabajo.

5. Retire la herramienta de la superficie de trabajo antes de apagarla. Deje que la herramienta deje de girar antes de dejarla apoyada.

**▲ ATENCIÓN:** Preste especial atención cuando opere sobre un borde pues la amoladora puede moverse en modo repentino y brusco.

### Precauciones al trabajar sobre una pieza de trabajo pintada

1. SE DESACONSEJA el lijado o el cepillado de pintura a base de plomo debido a la dificultad de controlar el polvo contaminado. Los niños y las mujeres embarazadas están más expuestos al riesgo de intoxicación por plomo.
2. Como resulta difícil identificar si una pintura incluye o no plomo sin análisis químicos, le aconsejamos que adopte las siguientes precauciones a la hora de lijar cualquier pintura:

#### Seguridad personal

1. Ningún niño ni mujer embarazada deberá acceder a la zona de trabajo cuando se realice el lijado o cepillado de pintura, hasta que se haya finalizado su limpieza.
2. Todas las personas que accedan a la zona de trabajo deberán llevar una máscara de protección anti polvo o un respirador. El filtro deberá sustituirse a diario o cuando resulte difícil respirar.
 

**NOTA:** Deberá utilizar solo máscaras antipolvo adecuadas para trabajar con polvo y humos derivados de la pintura a base de plomo. Las máscaras de pintura ordinarias no ofrecen esta protección. Consulte a su ferretería local sobre de una máscara antipolvo aprobada.
3. NO INGIERA ALIMENTOS O BEBIDAS NI FUME en la zona de trabajo para evitar ingerir partículas de pintura contaminadas.

Los trabajadores deberán lavarse y limpiarse ANTES de comer, beber o fumar. Los artículos de comidas, bebidas o tabaco no deberán dejarse en la zona de trabajo ya que puede depositarse polvo en los mismos.

#### Seguridad medioambiental

1. Deberá retirar la pintura de forma que se reduzca al máximo la cantidad de polvo emitido.
2. Las zonas en las que se retire la pintura deberán señalizarse con una hoja de plástico de un grosor de 4 mils.
3. El lijado deberá realizarse de forma tal que se reduzca el arrastre de polvo de pintura fuera de la zona de trabajo.

#### Limpieza y eliminación

1. Todas las superficies de la zona de trabajo deberán ser aspiradas y limpiadas por completo a diario durante el periodo del proyecto de lijado. Las bolsas de filtros de las aspiradoras deberán cambiarse frecuentemente.
2. Los paños de plástico deberán reunirse y eliminarse junto con cualquier resto de polvo u otros restos de la eliminación. Deberán colocarse en recipientes de desecho sellados y eliminarse utilizando los procedimientos de recogida de residuos habituales. Durante la limpieza, los niños y las mujeres embarazadas deberán mantenerse alejados de la zona de trabajo.
3. Todos los juguetes, suministros lavables y utensilios utilizados por los niños deberán limpiarse por completo antes de volver a ser utilizados.

### Amolado y corte de bordes (Fig. L)

**▲ ADVERTENCIA:** No utilice discos de corte/amolado de bordes para las aplicaciones de amolado superficial, ya que dichos discos no han sido diseñados para soportar presiones laterales derivadas del corte de superficie. Puede producirse la rotura del disco y lesiones personales.

**▲ ATENCIÓN:** Los discos utilizados para el corte y el amolado de bordes pueden romperse o crear rebotes si se doblan o tuercen al usar la herramienta. En todas la operaciones de amolado/corte, la parte abierta del protector deberá colocarse alejada del operador.

**AVISO:** El amolado/corte de bordes con un disco de tipo 27 debe limitarse a un corte superficial y entalladura, menos de 13 mm de profundidad cuando el disco es nuevo. Reduzca la profundidad de corte/entalladura en modo equivalente a la reducción del radio del disco a medida que se desgasta. Consulte la **Tabla de accesorios y protectores para aplicaciones** para más información. El amolado/corte de bordes con un disco de tipo 41 requiere el uso de un protector de tipo A.

1. Deje que la herramienta alcance la velocidad máxima antes de ponerla en contacto con la superficie de trabajo.
2. Aplique la presión más baja en la superficie de trabajo, permitiendo que la herramienta pueda operar a la mayor velocidad. La velocidad de amolado/corte es mayor cuando la herramienta funciona a alta velocidad.
3. Colóquese de forma que la parte inferior abierta del disco quede orientada en sentido contrario a usted.
4. Una vez que empiece el corte y que se coloque una muesca en la zona de trabajo, no cambie el ángulo de corte. Si cambia el ángulo el disco se dobla y es posible que se parta. Los discos de amolado de bordes no han sido diseñados para soportar presiones laterales causadas por el plegado.

5. Retire la herramienta de la superficie de trabajo antes de apagarla. Deje que la herramienta deje de girar antes de dejarla apoyada.

## MANTENIMIENTO

Su herramienta eléctrica ha sido diseñada para funcionar mucho tiempo con un mínimo de mantenimiento. Que siga funcionando satisfactoriamente depende del buen cuidado de la herramienta y de su limpieza periódica.

**▲ ADVERTENCIA:** *Para disminuir el riesgo de lesiones personales graves, apague la herramienta y desconecte la batería antes de realizar ajuste alguno o de quitar o instalar acoplamientos o accesorios. La puesta en marcha accidental puede causar lesiones.*

El cargador y el paquete de pilas no pueden ser reparados.

## Lubricación

Su herramienta eléctrica no requiere lubricación adicional.

## Limpieza

**▲ ADVERTENCIA:** *Descarga eléctrica y peligro mecánico. Desconecte el aparato eléctrico de la fuente de alimentación antes de limpiarlo.*

**▲ ADVERTENCIA:** *Para garantizar un funcionamiento seguro y eficiente, mantenga siempre limpios el aparato eléctrico y las ranuras de ventilación.*

**▲ ADVERTENCIA:** *Nunca utilice disolventes ni otros productos químicos agresivos para limpiar las piezas no metálicas de la herramienta. Estos productos químicos pueden debilitar los materiales utilizados en tales piezas. Use un paño humedecido solo con agua y jabón suave. Nunca permita que entre ningún líquido en la herramienta ni sumerja ninguna parte de la misma en ningún líquido.*

Las ranuras de ventilación pueden limpiarse con un cepillo no metálico suave y seco y/o una aspiradora adecuada. No use agua ni otros líquidos limpiadores. Use protección ocular y una mascarilla antipolvo aprobadas.

## Accesorios opcionales

**▲ ADVERTENCIA:** *Puesto que los accesorios que no sean los suministrados por DEWALT no han sido probados con este producto, el uso de tales accesorios con esta herramienta puede resultar peligroso. Para reducir el riesgo de lesiones, use solo los accesorios recomendados por DEWALT con este producto.*

**▲ ADVERTENCIA:** *No utilice discos abrasivos aglomerados que hayan superado la fecha de caducidad (EXP) estampada cerca del centro del disco (si se proporciona). Los discos caducados tienen más probabilidades de reventar y causar lesiones graves. Guarde los discos abrasivos aglomerados en un lugar seco, donde no haya temperatura ni humedad extremas. Destruya los discos caducados o dañados para que no sean reutilizados.*

Consulte a su distribuidor para obtener más información acerca de los accesorios adecuados.

Esta herramienta tiene capacidad para discos de corte o amolado grueso de 125 mm de diámetro x 6 mm de espesor. Es importante elegir los protectores, las almohadillas de apoyo y las bridas correctas para usar con los accesorios de la amoladora. Consulte la **Tabla de accesorios** para más información sobre la selección de los accesorios correctos.

**▲ ADVERTENCIA:** *Los accesorios deberán ofrecer al menos la velocidad aconsejada en la etiqueta de la herramienta. Si los*

*discos y otros accesorios funcionan a una velocidad superior a la nominal, pueden salir proyectados y causar lesiones. Los accesorios roscados deben tener un cubo M14. Cada accesorio no roscado debe tener un orificio para el eje 22 mm de diámetro. En caso contrario, es posible hayan sido diseñados para una sierra circular. Use solo los accesorios indicados en la **Tabla de accesorios** de este manual. La velocidad de los accesorios debe ser siempre superior a la velocidad indicada en la placa de datos de la herramienta.*

**▲ ADVERTENCIA:** *Manipule y guarde todos los discos abrasivos con cuidado para evitar daños por choque térmico, calor, daños mecánicos, etc. Guárdelos en un lugar protegido, seco y exento de humedad, temperaturas de congelación o cambios extremos de temperatura.*



## Protección del medioambiente



Los productos y las baterías son reciclables, pero si están marcadas con el símbolo del cubo de basura tachado, no deben tirarse junto con los residuos domésticos normales. Haga agotar totalmente las baterías y sáquelas, y separe toda fuente de luz del producto si es posible. Es responsabilidad del usuario eliminar los datos personales del producto. Después, lleve el residuo a un centro oficial de recogida de residuos o a un minorista que participe en el programa de recogida, que, por lo general, lo aceptará gratis. El embalaje debe desecharse según el código de material indicado. Las instrucciones de uso y seguridad deberían eliminarse solo después de dejar de usar el producto al que se refieren.

Consulte a su comunidad/municipio local para obtener información sobre la gestión de residuos. Para más información, visite [www.2helpU.com](http://www.2helpU.com) y escanee el código QR anterior.

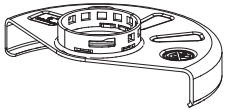
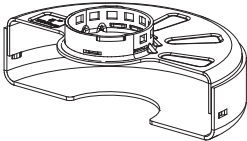
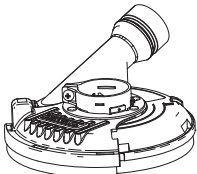
**Tipos de protectores para DCG418SHD**

Tipo B (amolado)	Tipo A (Corte cerrado)	Tipo E (Protector de disco de superficie diamantada)	Tipo F (protector del disco de corte para mampostería)
			

⚠ Los protectores de Tipo A (Tipo 41) han sido concebidos para usar con los discos de corte de Tipo 41 (1A) y los discos de corte de Tipo 42 (27A) marcados solo para corte. El amolado con discos que no sean del Tipo 27 y del Tipo 29 requiere diferentes protectores accesorios. Use siempre el protector correcto más pequeño posible que no entre en contacto con el accesorio.

**NOTA:** Los protectores de los discos de Tipo A (corte) y de Tipo B (amolado) antes se denominaban protectores de disco de Tipo 1 y de Tipo 27.

**Información adicional sobre protectores y accesorios DCG418SHD**

Cuando utilice discos diamantados segmentados, utilice solo discos diamantados con separación periférica no superior a 10 mm y ángulo de ataque negativo.

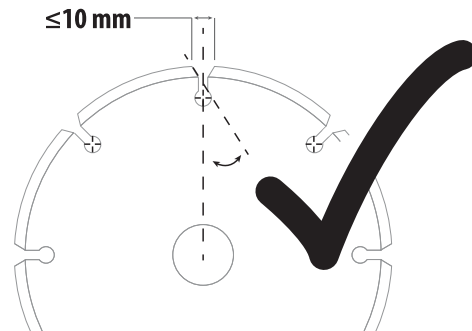

**NO USE**

discos diamantados segmentados con separación periférica superior a 10 mm y/o un ángulo de ataque.

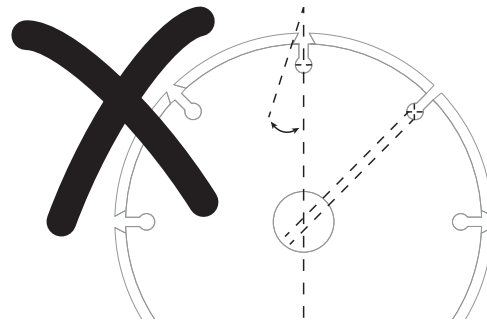



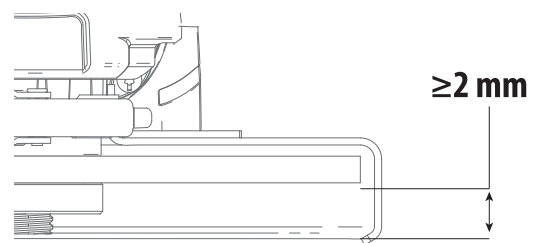



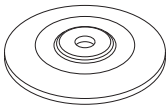
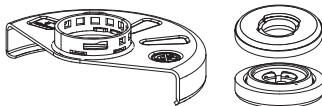
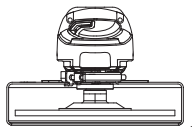
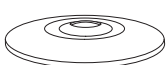
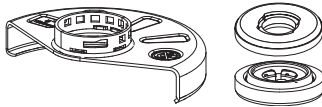
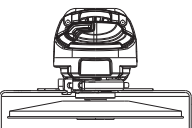
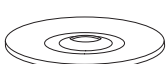
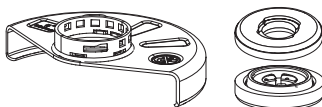
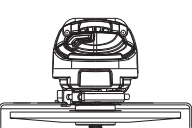
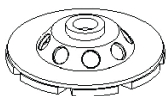
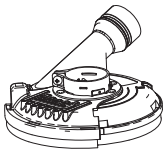
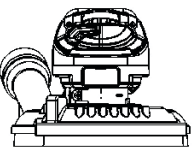

Para todos los accesorios de amolado, lijado y cepillado de alambre, la parte más baja del accesorio debe estar contenida dentro del recinto de la protección con un espacio libre de 2 mm o más hasta el labio inferior del protector.



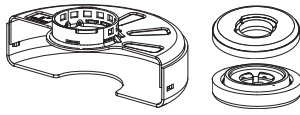
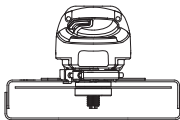
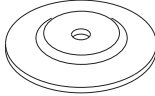
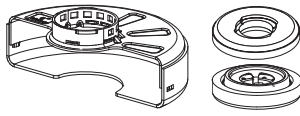
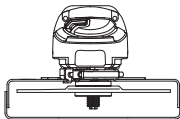

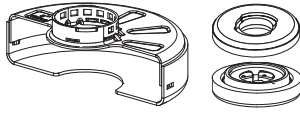
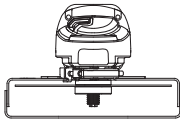
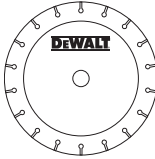
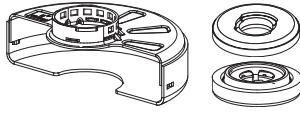
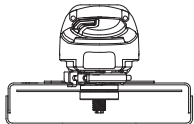
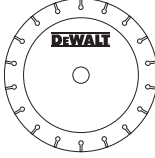
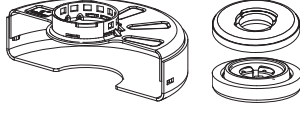
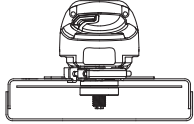

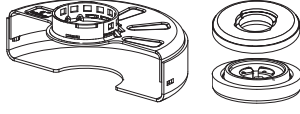
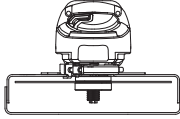

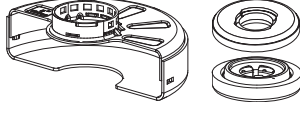
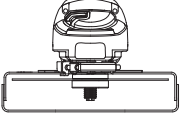

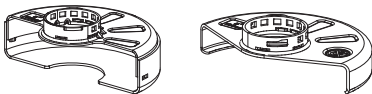
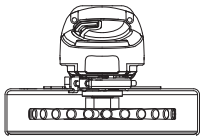
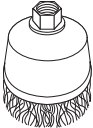
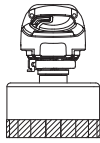
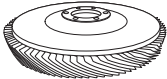
**DCG418SHD Accesorios y protectores para aplicaciones**

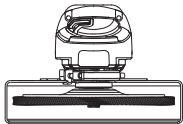
	Tipo de accesorio	Accesorio	Protector	Montaje correcto
<b>Amolado superficial</b>	Disco de tipo 27		 Tipo B (NA327263) (amolado)	 1
			<sup>1</sup> Espesor máximo del disco, 6,4 mm.	
	Disco de tipo 28		 Tipo B (NA327263) (amolado)	 1
			<sup>1</sup> Espesor máximo del disco, 6,4 mm.	
	Disco de tipo 29		 Tipo B (NA327263) (amolado)	 1
		<sup>1</sup> Espesor máximo del disco, 6,4 mm.		
	Disco de amolado diamantado (mampostería/hormigón)		 Tipo E (Protector de disco de superficie diamantada)	 3
		<sup>3</sup> Protector tipo E disponible a un coste adicional en su distribuidor DeWALT o centro de servicio autorizado DeWALT.		

	Tipo de accesorio	Accesorio	Protector	Montaje correcto
Corte	Tipo de disco 41 (1A) (metal)		 Tipo A (N311439) (corte cerrado)	
	Tipo de disco 42 (27A) (metal)		 Tipo A (N311439) o Tipo F (Protector de disco de corte cerrado o de corte de mampostería/hormigón)	
	Disco Tipo 41 (1A) (mampostería/hormigón)		 Tipo A (N311439) o Tipo F (Protector de disco de corte cerrado o de corte de mampostería/hormigón)	
	Disco de corte diamantado (metal)		 Tipo A (N311439) (corte cerrado)	 <sup>4</sup>
	Disco de corte diamantados (mampostería/hormigón)		 Tipo A (N311439) (corte cerrado)	 <sup>4</sup>
	Discos abrasivos para materiales distintos al metal o mampostería/ hormigón		 Tipo A (N311439) (corte cerrado)	
Doble uso (corte y amolado combinados)	Disco abrasivo de doble uso		 Tipo A (N311439) (corte cerrado)	 <sup>1</sup>
				<sup>1</sup> Espesor máximo del disco, 3 mm.

	Tipo de accesorio	Accesorio	Protector	Montaje correcto
Cepillado metálico	Cepillo de alambre tipo disco		 Tipo A (N311439) o tipo B (NA327263) (Corte cerrado o amolado)	 <span style="float: right;">5</span>
	Cepillo de alambre tipo vaso			
Lijado	Disco de láminas (Tipo 27 / Tipo 29)		 Tipo B (NA327263) (amolado)	
	Abrasivo flexible (p. ej., disco de papel de lija) (apoyado en una almohadilla de soporte flexible)		 No requiere el protector	 <span style="float: right;">6</span>
			<sup>6</sup> La almohadilla de apoyo de goma y la tuerca de la abrazadera de lijado (suministrada con la almohadilla de apoyo de goma) están disponibles a un costo adicional en su distribuidor local DEWALT o centro de servicio autorizado DEWALT.	

Directrices sobre protectores y accesorios para DCG418SHD		
Discos no homologados para DCG418SHD	Tipo 11 / T11	
Llave para disco con cubo	La llave para disco con cubo está disponible a un coste adicional en su distribuidor DEWALT o centro de servicio autorizado DEWALT.	

**⚠ PELIGRO:** No use la herramienta para cortar ni grabar madera. No use discos dentados de ningún tipo. Pueden producirse lesiones graves.

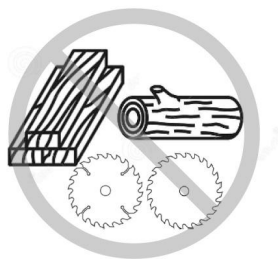

# MEULEUSE D'ANGLE SANS FIL

## DCG418SHD

 **AVERTISSEMENT : veuillez à lire tous les avertissements sur la sécurité, les instructions, les illustrations et les spécifications de la présente notice, dont les sections concernant la batterie et le chargeur qui figurent dans la notice d'origine du produit ou qui sont**

**fournies dans la notice séparée "Batteries et chargeurs". Il est possible de se procurer les notices en contactant le service client (consultez le dos de la présente notice).**

### Caractéristiques techniques

		DCG418SHD	
Tension	V <sub>cc</sub>	54	
Type		1	
Type de batterie		Li-Ion	
Vitesse nominale	min <sup>-1</sup>	9000	
Régime à vide	min <sup>-1</sup>	9000	
Diamètre Disque de meulage	mm	125	
Épaisseur disque de meulage (maxi)	mm	6,4	
Diamètre Disque de découpe	mm	125	
Épaisseur Disque de découpe (maxi)	mm	3,0	
Diamètre disque brosse	mm	115	
Épaisseur disque brosse (maxi)	mm	13	
Diamètre de l'arbre		M14	
Longueur de l'arbre	mm	21,5	
Émetteur Tool Connect™			
Bande de fréquences	MHz	2400	
Puissance maxi (EIRP)	mW	0,28	
Poids (sans bloc-batterie)	kg	2,4	

Valeurs sonores et/ou valeurs des vibrations (somme vectorielle triaxiale) selon la norme EN62841-2-3:

L <sub>PA</sub> (niveau de pression sonore émis)	dB(A)	88
L <sub>WA</sub> (niveau de puissance sonore)	dB(A)	96
K (incertitude pour le niveau sonore donné)	dB(A)	3

#### Meulage de surface

Valeur des émissions de vibrations a <sub>h,AG</sub> =	m/s <sup>2</sup>	8,0
Incertitude K =	m/s <sup>2</sup>	1,5

#### Ponçage au disque

Valeur des vibrations émises a <sub>h,DS</sub> =	m/s <sup>2</sup>	2,6
Incertitude K =	m/s <sup>2</sup>	1,5

#### Meulage de béton

Valeur des vibrations émises a <sub>h,CG</sub> =	m/s <sup>2</sup>	7,2
Incertitude K =	m/s <sup>2</sup>	1,5

#### Découpe

Valeur des vibrations émises a <sub>h,CO</sub> =	m/s <sup>2</sup>	7,2
Incertitude K =	m/s <sup>2</sup>	1,5

Le niveau sonore et/ou des vibrations émises indiqués dans ce feuillet d'informations ont été mesurés conformément à une méthode de test normalisée établie dans par la norme EN62841 et ils peuvent être utilisés pour comparer un outil à un autre. Ils peuvent également être utilisés pour effectuer une évaluation préliminaire de l'exposition.

**▲ AVERTISSEMENT :** le niveau sonore et/ou de vibrations émis déclaré correspond aux applications principales de l'outil. Cependant, si l'outil est utilisé pour des applications différentes, avec des accessoires différents ou qu'il est mal entretenu, le niveau sonore et/ou de vibrations émis peut varier. Ces éléments peuvent augmenter considérablement le niveau d'exposition sur la durée totale de travail. Toute estimation du degré d'exposition aux vibrations et/ou au bruit doit également prendre en compte les heures où l'outil est éteint ou lorsqu'il est en marche sans effectuer aucune tâche. Ces éléments peuvent sensiblement réduire le niveau d'exposition sur la durée totale de travail.

Identifiez et déterminez les mesures de sécurité supplémentaires pouvant protéger l'utilisateur des effets des vibrations et/ou du bruit, comme par exemple l'entretien de l'outil et des accessoires, le fait de conserver les mains au chaud (pertinent pour les vibrations) et d'organiser les méthodes de travail.

### CE-Déclaration de conformité européenne

#### Directives Machines et Directive sur les Équipements radio



#### Meuleuse d'angle sans fil

##### DCG418SHD

DEWALT certifie que ces produits décrits dans la section **Caractéristiques techniques** sont en conformité avec : 2006/42/CE, EN 62841-1:2015+A11:2022, EN IEC 62841-2-3:2021+A11:2021.

Ces produits sont également conformes aux directives 2014/53/UE et 2011/65/UE. Pour obtenir plus de précisions, veuillez contacter DEWALT à l'adresse suivante ou consulter la dernière page de la notice.

Le soussigné est responsable de la compilation du dossier technique et il fait cette déclaration au nom de DEWALT.

Markus Rompel  
Vice-Président Engineering, PTE-Europe  
DEWALT, Richard-Klinger-Straße 11,  
65510, Idstein, Allemagne  
13.08.2024



**AVERTISSEMENT :** afin de réduire le risque de blessure, lisez le manuel d'instruction.



## Définitions : consignes de sécurité

Les définitions ci-dessous décrivent le niveau de gravité de chaque mot signalétique. Lisez le manuel de l'utilisateur et soyez attentif à ces symboles.

**▲ DANGER :** indique une situation de risque imminent qui, si elle n'est pas évitée, **entraînera des blessures graves ou mortelles.**

**▲ AVERTISSEMENT :** indique une situation potentiellement dangereuse qui, si elle n'est pas évitée, **pourrait entraîner des blessures graves ou mortelles.**

**▲ ATTENTION :** indique une situation potentiellement dangereuse qui, si elle n'est pas évitée, **pourrait entraîner des blessures légères ou modérées.**

**AVIS :** indique une pratique ne **posant aucun risque de blessures**, mais qui par contre, si rien n'est fait pour l'éviter, **pourrait poser des risques de dommages matériels.**

**▲** Indique un risque de choc électrique.

**▲** Indique un risque d'incendie.

## CONSIGNES DE SÉCURITÉ GÉNÉRALES PROPRES AUX OUTILS ÉLECTRIQUES

**▲ AVERTISSEMENT :** **veuillez lire tous les avertissements de sécurité, toutes les instructions, illustrations et spécifications fournies avec cet outil électrique.** Le non respect des instructions listées ci-dessous peut conduire à des chocs électriques, des incendies et/ou de graves blessures.

### CONSERVER TOUTES CES DIRECTIVES ET CONSIGNES À TITRE DE RÉFÉRENCE

Le terme « outil électrique » mentionné dans les avertissements ci-après se rapporte aux outils alimentés sur secteur (avec fil) ou par piles (sans fil).

#### 1) Sécurité – Aire de Travail

a) **Maintenir l'aire de travail propre et bien éclairée.** Les lieux sombres ou encombrés sont propices aux accidents.

b) **Ne pas utiliser un outil électrique dans un milieu déflagrant, comme en présence de liquides, gaz ou poussières inflammables.** Les outils électriques peuvent produire des étincelles qui pourraient enflammer toute émanation ou poussière ambiante.

c) **Maintenir à l'écart les enfants, ou toute autre personne, lors de l'utilisation d'un outil électrique.** Toute distraction pourrait faire perdre la maîtrise de l'appareil.

#### 2) Sécurité – Électricité

a) **La fiche électrique de l'outil doit correspondre à la prise murale. Ne modifier la fiche en aucune façon. Ne pas utiliser de fiche d'adaptation avec un outil électrique mis à la terre (masse).** L'utilisation de fiches d'origine et de prises appropriées réduira tout risque de décharges électriques.

b) **Éviter tout contact corporel avec des éléments mis à la terre comme : tuyaux, radiateurs, cuisinières ou réfrigérateurs.** Les risques de décharges électriques augmentent lorsque le corps est mis à la terre.

c) **Ne pas exposer les outils électriques à la pluie ou à l'humidité.** Tout contact d'un outil électrique avec un liquide augmente les risques de décharges électriques.

d) **Ne pas utiliser le cordon de façon abusive. Ne jamais utiliser le cordon pour transporter, tirer ou débrancher**

**un outil électrique. Protéger le cordon de toute source de chaleur, de l'huile, et de tout bord tranchant ou pièce mobile.** Les cordons endommagés ou emmêlés augmentent les risques de décharges électriques.

e) **En cas d'utilisation d'un outil électrique à l'extérieur, utiliser systématiquement une rallonge conçue à cet effet.** Cela diminuera tout risque de décharges électriques.

f) **Si on ne peut éviter d'utiliser un outil électrique en milieu humide, utiliser un circuit protégé par un dispositif de courant résiduel (RCD).** Cela réduira tout risque de décharges électriques.

### 3) Sécurité Individuelle

a) **Rester systématiquement vigilant et faire preuve de jugement lorsqu'on utilise un outil électrique. Ne pas utiliser d'outil électrique en cas de fatigue ou sous l'influence de drogues, d'alcool ou de médicaments.** Tout moment d'inattention pendant l'utilisation d'un outil électrique comporte des risques de dommages corporels graves.

b) **Porter un équipement de protection individuel. Porter systématiquement un dispositif de protection oculaire.** Le fait de porter un masque anti-poussières, des chaussures antidérapantes, un casque de sécurité ou un dispositif de protection auditive, lorsque la situation le requiert, réduira les risques de dommages corporels.

c) **Prévenir tout démarrage accidentel. S'assurer que l'interrupteur est en position d'arrêt avant de brancher l'outil sur le secteur et/ou à la batterie, ou de le ramasser ou le transporter.** Transporter un outil le doigt sur l'interrupteur ou brancher un outil électrique alors que l'interrupteur est en position de marche invite les accidents.

d) **Retirer toute clé de réglage avant de démarrer l'outil.** Une clé laissée sur une pièce rotative d'un outil électrique comporte des risques de dommages corporels.

e) **Adopter une position stable. Maintenir les pieds bien ancrés au sol et conserver son équilibre en permanence.** Cela permettra de mieux maîtriser l'outil électrique en cas de situations imprévues.

f) **Porter des vêtements appropriés. Ne porter aucun vêtement ample ou bijou. Gardez vos cheveux et vos vêtements à l'écart des pièces mobiles.** Les vêtements amples, les bijoux ou les cheveux longs peuvent être happés par les pièces mobiles.

g) **Lorsqu'un dispositif de connexion à un système de dépoussiérage ou d'élimination est fourni, s'assurer qu'il est branché et utilisé correctement.** L'utilisation de ces dispositifs peut réduire les risques engendrés par les poussières.

h) **Ne pensez pas être à ce point familiarisé avec l'outil après l'avoir utilisé à de nombreuses reprises, au point de ne plus rester vigilant et d'en oublier les consignes de sécurité.** Toute action imprudente peut engendrer de graves blessures en une fraction de seconde.

### 4) Utilisation et Entretien des Outils Électriques

a) **Ne pas forcer un outil électrique. Utiliser l'outil approprié au travail en cours.** L'outil approprié effectuera un meilleur travail, de façon plus sûre et à la vitesse pour laquelle il a été conçu.

b) **Ne pas utiliser un outil électrique dont l'interrupteur est défectueux.** Tout appareil dont l'interrupteur est défectueux est dangereux et doit être réparé.

- c) **Débranchez la prise du secteur et/ou retirez le bloc-batterie, s'il est amovible, de l'outil électrique avant d'effectuer tout réglage, de changer un accessoire ou de ranger l'outil électrique.** Ces mesures de sécurité préventives réduisent le risque de démarrage accidentel de l'outil électrique.
- d) **Après utilisation, ranger les outils électriques hors de portée des enfants et ne permettre à aucune personne non familière avec son fonctionnement (ou sa notice d'instructions) de l'utiliser.** Les outils peuvent être dangereux entre des mains inexpérimentées.
- e) **Entretenir les outils électriques. Vérifier les pièces mobiles pour s'assurer qu'elles sont bien alignées et tournent librement, qu'elles sont en bon état et ne sont affectées d'aucune condition susceptible de nuire au bon fonctionnement de l'outil. En cas de dommage, faire réparer l'outil électrique avant toute nouvelle utilisation.** De nombreux accidents sont causés par des outils mal entretenus.
- f) **Maintenir tout organe de coupe propre et bien affûté.** Les outils de coupe bien entretenus et affûtés sont moins susceptibles de se coincer et sont plus faciles à contrôler.
- g) **Utiliser un outil électrique, ses accessoires, mèches, etc., conformément aux présentes directives et suivant la manière prévue pour ce type particulier d'outil électrique, en tenant compte des conditions de travail et de la tâche à effectuer.** L'utilisation d'un outil électrique à des fins autres que celles prévues est potentiellement dangereuse.
- h) **Maintenez toutes les poignées et surfaces de préhension sèches, propres et exemptes d'huile et de graisse.** Des poignées et des surfaces de préhension glissantes ne permettent pas de manipuler et de contrôler l'outil correctement en cas de situations inattendues.

## 5) Utilisation et entretien de la batterie

- a) **Recharger la batterie uniquement avec le chargeur spécifié par le fabricant.** Un chargeur propre à un certain type de batterie peut créer des risques d'incendie lorsqu'utilisé avec d'autres batteries.
- b) **Utiliser les outils électriques uniquement avec leur batterie spécifique.** L'utilisation d'autres batteries comporte des risques de dommages corporels ou d'incendie.
- c) **Après utilisation, ranger la batterie à l'écart d'objets métalliques, tels que trombones, pièces de monnaie, clés, clous, vis ou autres petits objets métalliques susceptibles de conduire l'électricité entre les bornes, car cela pose des risques de brûlures ou d'incendie.**
- d) **Si utilisée de façon abusive, la batterie pourra perdre du liquide. Éviter alors tout contact. En cas de contact accidentel, rincer abondamment à l'eau claire. En cas de contact oculaire, rincer puis consulter immédiatement un médecin.** Le liquide de la batterie peut engendrer irritation ou brûlures.
- e) **N'utilisez jamais un bloc-batterie ou un outil qui est endommagé ou qui a été modifié.** Une batterie endommagée ou altérée peut avoir un comportement imprévisible qui peut conduire à un incendie, une explosion ou un risque de blessure.
- f) **N'exposez pas le bloc-batterie ou l'outil au feu ou à des températures excessives.** L'exposition au feu ou à des températures dépassant 130 °C peut provoquer une explosion.
- g) **Respectez toutes les consignes de mise en charge et ne rechargez pas le bloc-batterie ou l'outil en dehors de la plage de températures spécifiée dans les instructions.** Une mise en charge inappropriée ou à des températures hors de

la plage spécifiée peut endommager la batterie et augmente le risque d'incendie.

## 6) Réparation

- a) **Faire entretenir les outils électriques par un réparateur qualifié en n'utilisant que des pièces de rechange identiques.** Cela permettra de préserver l'intégrité de l'outil électrique et la sécurité de l'utilisateur.
- b) **Ne réparez jamais un bloc-batterie endommagé.** Les réparations sur les blocs-batteries ne doivent être effectuées que le fabricant ou l'un de ses prestataires de services agréés.

## CONSIGNES DE SÉCURITÉ SPÉCIFIQUES SUPPLÉMENTAIRES

### Avertissements de sécurité communs pour les opérations de meulage, ponçage, brossage métallique ou tronçonnage

- a) **Cet outil électrique peut être utilisé comme meuleuse, ponceuse, brosse métallique ou outil de tronçonnage. Veillez à lire tous les avertissements sur la sécurité, toutes les instructions, toutes les illustrations et toutes les spécifications fournies avec cet outil électrique.** Le non-respect de toutes les instructions listées ci-dessous peut occasionner des décharges électriques, des incendies et/ou de graves blessures.
- b) **Les opérations comme le polissage ou le découpage de trous ne sont pas recommandées avec cet outil électrique.** Les opérations pour lesquelles l'outil électrique n'a pas été conçu peuvent engendrer des risques et occasionner des blessures.
- c) **Ne modifiez pas cet outil pour le faire fonctionner d'une façon non spécifiquement prévue et mentionnée par son fabricant.** Une telle modification pourrait entraîner une perte de contrôle et occasionner de graves blessures.
- d) **N'utilisez que les accessoires spécifiquement conçus et recommandés par le fabricant de l'outil.** Le fait que l'accessoire puisse être fixé à votre outil électrique ne veut pas forcément dire que son utilisation est sans risque.
- e) **La vitesse nominale des accessoires doit être au moins équivalente à la vitesse maximum indiquée sur l'outil électrique.** Les accessoires qui fonctionnent plus vite que leur vitesse nominale peuvent rompre et voler en éclats.
- f) **Le diamètre extérieur et l'épaisseur de votre accessoire doivent correspondre à la capacité nominale de votre outil électrique.** Des accessoires mal dimensionnés ne peuvent pas être correctement protégés et maîtrisés.
- g) **La taille de l'élément de fixation de l'accessoire doit correspondre à la taille des éléments de fixation de l'outil électrique.** Les accessoires qui ne correspondent pas au dispositif de montage de l'outil électrique ne tournent pas correctement, vibrent de façon excessive et peuvent provoquer la perte de contrôle de l'outil.
- h) **N'utilisez aucun accessoire endommagé. Avant chaque utilisation, contrôlez sur tous les accessoires comme les disques abrasifs par exemple, l'absence d'ébréchures ou de fissures, l'absence de fissures ou d'usure excessive sur les patins-supports et l'absence de brins mal tenus ou cassés sur les brosses métalliques. Si l'outil électrique ou l'accessoire chutent, vérifiez l'absence de dommages ou installez un accessoire en bon état. Après avoir inspecté et installé un accessoire, éloignez-vous et toutes les personnes présentes du plan de rotation de l'accessoire et laissez**



**tourner l'outil électrique une minute à sa vitesse à vide maximale.** Les accessoires endommagés se brisent généralement au cours de cette durée de test.

i) **Portez des équipements de protection individuelle. En fonction de l'intervention, utilisez un écran facial ou des lunettes de sécurité. Le cas échéant, portez un masque anti-poussière, des protections auditives, des gants et un tablier d'atelier capables de stopper tout fragment d'abrasif ou provenant de l'ouvrage.** La protection oculaire doit être capable d'arrêter les débris générés par les diverses opérations. Le masque à poussière ou le respirateur doit pouvoir filtrer les particules produites au cours de l'opération. Les expositions prolongées à un niveau de bruit élevé peuvent provoquer une perte de l'acuité auditive.

j) **Maintenez tous les spectateurs à une distance sûre de la zone d'intervention. Toute personne qui pénètre dans la zone de travail doit porter des équipements de protection individuelle.** Des débris provenant de l'ouvrage ou d'un accessoire brisé peuvent être éjectés et occasionner des blessures au-delà de la zone de travail immédiate.

k) **Ne tenez l'outil électrique que par ses surfaces de préhension isolées lorsque vous intervenez là où l'organe de coupe peut entrer en contact avec des fils cachés.** Tout contact de l'accessoire de coupe avec un fil sous tension peut mettre les parties métalliques exposées de l'outil sous tension et provoquer un choc électrique à l'utilisateur.

l) **Ne reposez jamais l'outil électrique avant que l'accessoire ne soit complètement arrêté.** L'accessoire en rotation pourrait sinon accrocher la surface et rendre l'outil électrique incontrôlable.

m) **Ne faites pas fonctionner l'outil électrique en le tenant contre votre flan.** Tout contact accidentel avec l'accessoire en rotation pourrait accrocher vos vêtements, et attirer l'accessoire vers votre corps.

n) **Nettoyez régulièrement les orifices d'aération de l'outil électrique.** Le ventilateur du moteur attire la poussière à l'intérieur du boîtier et une accumulation excessive de poussières métalliques peut conduire à un risque électrique.

o) **Ne faites pas fonctionner l'outil électrique à proximité de matières inflammables.** Des étincelles pourraient enflammer ces matières.

p) **N'utilisez pas d'accessoires nécessitant l'utilisation de fluides de refroidissement.** L'utilisation d'eau ou de tout autre fluide de refroidissement peut occasionner une électrocution ou une décharge électrique.

## CONSIGNES DE SÉCURITÉ SUPPLÉMENTAIRES POUR TOUTES LES OPÉRATIONS

### Rebond et avertissements s'y rapportant

Les rebonds sont la conséquence du pincement ou du grippage d'un disque, d'un porte-patin, d'une brosse ou de tout autre accessoire en rotation. Le pincement ou le grippage provoque le blocage rapide de l'accessoire en rotation entraînant alors l'outil électrique hors de contrôle dans la direction opposée au sens de rotation de l'accessoire au niveau du point de grippage.

Par exemple, si un disque abrasif reste grippé ou pincé dans l'ouvrage, le bord du disque engagé au niveau du point de grippage peut creuser la surface du matériau et provoquer le soulèvement ou le rebond du disque. Le disque peut être projeté vers l'utilisateur ou à l'opposé, selon le sens du mouvement du disque au point de pincement. Dans ces conditions, il peut aussi arriver que les disques abrasifs se brisent.

Les rebonds proviennent d'une utilisation incorrecte de l'outil ou de conditions ou procédures d'exécution incorrectes et ils peuvent être évités en prenant les précautions adéquates énoncées ci-dessous :

a) **Maintenez fermement l'outil électrique à deux mains et placez votre corps et vos bras de manière à pouvoir résister à la force d'un rebond. Utilisez toujours la poignée auxiliaire, si elle existe, pour pouvoir maîtriser l'outil au mieux en cas de rebond ou de retour de couple au démarrage.** L'utilisateur peut contrôler les retours de couple ou la force des rebonds si des précautions adéquates sont prises.

b) **Ne placez jamais votre main près de l'accessoire en rotation.** L'accessoire pourrait rebondir sur vos mains.

c) **Ne placez pas votre corps dans la zone où l'outil pourrait se déplacer en cas de rebond.** Un rebond propulse l'outil dans la direction opposée au mouvement du disque au niveau du point de grippage.

d) **Soyez particulièrement vigilant lors vous travaillez dans des coins, sur les arêtes, etc. Évitez de faire tressauter ou de faire accrocher l'accessoire.** Les angles, les arêtes ou les tressautements de l'outil ont tendance à retenir l'accessoire en rotation et à provoquer la perte de contrôle de l'outil ou des rebonds.

e) **N'installez pas de chaîne de scie, de la lame à sculpter, de disque diamant segmenté dont l'espace périphérique dépasse 10 mm ou de lame de scie à dent.** Ces lames provoquent de fréquents rebonds et des pertes de contrôle.

### Avertissements de sécurité spécifiques propres aux opérations de meulage et de tronçonnage

a) **N'utilisez que les types de disque spécifiés pour votre outil électrique et les carters de protection spécifiquement conçus pour le disque choisi.** Les disques non conçus pour l'outil électrique ne peuvent pas être correctement protégés et ils sont dangereux.

b) **La surface de meulage des disques enfoncés au centre doit être fixée sous le plat de la lèvre de protection.** Un disque mal monté qui dépasse du bord du carter de protection ne peut pas être correctement protégé.

c) **Le carter de protection doit être fermement fixé à l'outil et positionné de la manière la plus sûre possible et en minimisant l'exposition du disque dans la direction de l'opérateur.** Le carter doit protéger l'utilisateur contre des fragments de disques cassés, le contact accidentel avec ces derniers et des étincelles qui pourraient enflammer les vêtements.

d) **Les disques ne doivent être utilisés que pour les applications spécifiées. Ne meulez par exemple pas avec le côté d'un disque à tronçonner.** Les disques à tronçonner abrasifs sont prévus pour le meulage périphérique, toute force latérale appliquée sur ces disques peut les faire voler en éclats.

e) **Utilisez toujours des brides de disque en bon état, ayant la dimension et la forme appropriées au disque choisi. Les brides de disque servent de support aux disques, réduisant ainsi les possibilités de rupture.** Les brides de disques à tronçonner peuvent différer des brides de disques à meuler.

f) **N'utilisez pas les disques usés provenant de plus gros outils.** Les disques conçus pour des outils électriques plus gros ne sont pas adaptés pour les vitesses plus rapides des outils plus petits et ils peuvent voler en éclats.

g) **Si vous utilisez des disques à double usage, veillez à toujours utiliser le bon carter de protection en fonction de l'opération effectuée.** L'utilisation d'un carter de protection

inadapté peut ne pas apporter le niveau de protection attendu et entraîner de graves blessures.

## Avertissements de sécurité supplémentaires propres aux opérations de tronçonnage

a) **Ne bloquez pas les disques à tronçonner et n'exercez pas une trop forte pression dessus. Ne tentez pas de réaliser des découpes trop profondes.** Une pression excessive sur le disque augmente la charge imposée à l'outil et les possibilités de torsion ou de grippage du disque dans la coupe et par conséquent les risques de rebonds ou de ruptures.

b) **Ne placez pas votre corps dans l'alignement ou derrière le disque en rotation.** Lorsque le disque s'éloigne de votre corps, le rebond possible peut le propulser avec l'outil électrique directement vers vous.

c) **Quand le disque se coince ou quand la coupe est interrompue pour une raison quelconque, mettez l'outil hors tension et maintenez-le jusqu'à ce qu'il s'arrête complètement. Ne tentez jamais de retirer un disque à tronçonner de la coupe s'il est encore en mouvement, un rebond pourrait sinon se produire.** Cherchez la cause du coincement du disque et appliquez les actions correctives afin de la supprimer.

d) **Ne recommencez pas la coupe dans l'ouvrage. Laissez le disque tourner à plein régime puis ré-entrez-le prudemment dans la coupe.** Le disque pourrait se coincer, sortir de la coupe ou rebondir si l'outil électrique était remis en marche à l'intérieur de l'ouvrage.

e) **Soutenez les panneaux ou les grandes pièces afin de réduire le risque de coincement ou de grippage du disque. Les ouvrages de grande taille ont tendance à s'affaisser sous leur propre poids.** Des supports doivent être placés sous l'ouvrage, près de la ligne de coupe et sur les bords de l'ouvrage, des deux côtés du disque.

f) **Soyez particulièrement vigilant lorsque vous effectuez des "découpes de cavités" dans des murs existants ou que vous procédez à des découpes à l'aveugle.** La saillie du disque peut sectionner des canalisations de gaz ou d'eau, des fils électriques ou des objets pouvant provoquer des rebonds.

g) **N'effectuez aucune découpe non rectiligne (en courbe).** Une pression excessive sur le disque augmente la charge imposée à l'outil et les possibilités de torsion ou de grippage du disque dans la coupe et par conséquent les risques de rebonds ou de ruptures et de graves blessures.

## Consignes de sécurité supplémentaires propres aux opérations de ponçage

a) **Veillez à utiliser du papier de verre de la bonne taille. Suivez les recommandations des fabricants pour choisir le papier abrasif. L'utilisation de feuilles de papier abrasif de grande taille, dépassant trop du patin de ponçage peut occasionner un risque de coupure.** Elles peuvent se coincer et se déchirer et entraîner des rebonds du disque.

## Consignes de sécurité supplémentaires liées aux opérations de brossage métallique

a) **N'oubliez pas que des fils de brosse sont éjectés même aux cours d'opérations ordinaires. Ne contraignez pas trop les fils métalliques en appliquant une pression excessive sur la brosse.** Les fibres métalliques peuvent facilement pénétrer dans les vêtements légers et/ou la peau.

b) **Si l'utilisation d'un carter de protection est recommandée pour le brossage métallique, le disque ou la brosse ne doivent en aucun cas toucher le carter.** Le diamètre du disque-brosse ou de la brosse métallique peut augmenter en fonction de l'opération et de la force centrifuge.

## Risques résiduels

Malgré la mise en œuvre des normes de sécurité applicables et la présence de dispositifs de sécurité, certains risques résiduels ne peuvent pas être évités. Ils comprennent :

- Les troubles de l'ouïe.
- Les risques de blessures dus à la projection de particules.
- Les risques de brûlures dus à des accessoires ayant chauffé pendant leur fonctionnement.
- Les risques de blessures dus à une utilisation prolongée.

## CONSERVEZ CES INSTRUCTIONS

### Type de batterie

Il est possible d'utiliser les blocs-batteries suivants :

Batterie	(kg)
DCB546	1,08
DCB547/G	1,46
DCB548	1,46
DCB549	2,12

Consultez le manuel Batterie/Chargeur pour avoir plus d'informations.

## Contenu de l'emballage

L'emballage contient :

- 1 Meuleuse d'angle
- 1 Carter de protection 125 mm (Type B)
- 1 Carter de protection 125 mm (Type A)
- 1 Poignée latérale
- 1 Clé à six pans
- 2 Blocs-batteries Li-Ion (modèles T2, X2)
- 1 Bloc-batterie Li-Ion (modèles C1, D1, L1, M1, P1, S1, T1, X1, Y1)
- 2 Blocs-batteries Li-Ion (modèles C2, D2, L2, M2, P2, S2, T2, X2, Y2)
- 3 Blocs-batteries Li-Ion (modèles C3, D3, L3, M3, P3, S3, T3, X3, Y3)
- 1 Notice d'utilisation

**REMARQUE :** les blocs-batteries, chargeurs et mallettes ne sont pas fournis avec les modèles N. Les blocs-batteries et les chargeurs ne sont pas fournis avec les modèles NT. Les modèles B sont livrés avec des blocs-batteries Bluetooth®.

**REMARQUE :** la marque et les logos Bluetooth® sont des marques commerciales déposées appartenant à Bluetooth®, SIG, Inc. qui sont utilisées par DEWALT sous licence. Les autres marques et dénominations commerciales appartiennent à leurs propriétaires respectifs.

- Vérifiez que l'outil et ses pièces ou accessoires n'ont pas été endommagés pendant le transport.
- Prenez le temps de lire intégralement cette notice et de parfaitement la comprendre avant l'utilisation.

## Marquages apposés sur l'outil

Les pictogrammes suivants sont présents sur l'outil :





Veillez à lire la notice d'utilisation avant d'utiliser l'outil.



Portez des protections auditives.



Portez une protection oculaire.



Utilisez toujours l'outil à deux mains.



N'utilisez pas le carter de protection pour les opérations de tronçonnage.

## Emplacement du code date (Fig. E)

Le code de la date de fabrication **25** est composé de l'année en 4 chiffres, suivie de la semaine en 2 chiffres, suivie de 2 chiffres représentant le code de l'usine.

## Présentation (Fig. A)

**▲ AVERTISSEMENT** : ne modifiez jamais l'outil électrique ni aucune de ses pièces. Il existe sinon un risque de blessures ou de dommages.

- 1 Interrupteur à gâchette
- 2 Levier de verrouillage
- 3 Bouton de verrouillage de l'arbre
- 4 Arbre
- 5 Poignée auxiliaire
- 6 Carter de protection 125 mm (Type B)
- 7 Levier de libération du carter de protection
- 8 Bloc-batterie
- 9 Bouton de libération de la batterie
- 10 Poignée principale
- 11 Interrupteur à double gâchette

## Utilisation prévue

La DCG418SHD meuleuse d'angle sans fil a été conçue pour les opérations de découpe, de meulage, de ponçage et brossage métallique professionnelles.

**NE L'UTILISEZ PAS** dans un environnement humide ou en présence de liquides ou de gaz inflammables.

Cette meuleuse d'angle sans fil est un outil électrique professionnel.

**NE LAISSEZ PAS** les enfants toucher l'outil. Les utilisateurs inexpérimentés doivent être surveillés quand ils utilisent cet outil.

• **Jeunes enfants et personnes infirmes.** Cet appareil n'est pas destiné à être utilisé par de jeunes enfants ou des personnes infirmes sans surveillance.

• Ce produit n'est pas destiné à être utilisé par des personnes (y compris les enfants) aux capacités physiques, sensorielles ou intellectuelles réduites ou qui manquent d'expérience, de connaissances ou d'aptitudes, à moins qu'elles ne soient surveillées par une personne responsable de leur sécurité. Ne laissez jamais les enfants seuls avec ce produit.

## MONTAGE ET RÉGLAGES

**▲ AVERTISSEMENT** : pour réduire tout risque de dommages corporels graves, arrêter et déconnecter la batterie avant tout réglage ou avant de retirer ou installer

toute pièce ou tout accessoire. Tout démarrage accidentel pourrait causer des dommages corporels.

**▲ AVERTISSEMENT** : utiliser exclusivement des batteries et chargeurs DEWALT.

## Caractéristiques

### E-Switch Protection™

Les interrupteurs Marche/Arrêt intègrent une fonction de libération en cas de "Coupure de courant". En cas d'extinction inattendue ou quand une batterie est insérée, les interrupteurs doivent être relâchés et la séquence de démarrage doit être relancée pour pouvoir mettre l'outil en marche.

### E-Clutch™

Cet outil est équipé d'un embrayage électronique E-Clutch™ qui éteint l'outil, en cas de surcharge, afin de réduire le couple de réaction pour l'utilisateur. L'interrupteur doit être enfoncé, relâché, puis enfoncé à nouveau pour redémarrer l'outil.

### Kickback Brake™

En cas de pincement, de calage ou de coincement, le système de freinage électronique s'enclenche au maximum pour rapidement arrêter le disque de la meuleuse, déduire le mouvement de la meuleuse puis l'éteindre. L'interrupteur doit être enfoncé, relâché, puis enfoncé à nouveau pour redémarrer l'outil.

### Protection contre les surcharges Power-Off™

L'alimentation électrique est réduite en cas de sur-sollicitation du moteur. En cas de sur-sollicitation prolongée du moteur, l'outil s'arrête. L'interrupteur doit être enfoncé, relâché, puis enfoncé à nouveau pour redémarrer l'outil. L'outil s'éteint à chaque fois que la charge atteint la valeur de surcharge définie (point de coupure du moteur). Si les arrêts liés à la surcharge persistent, exercez moins de force/poids sur l'outil jusqu'à ce qu'il fonctionne sans atteindre le niveau de surcharge.

### Démarrage progressif électronique

Cette fonction limite la vitesse initiale au démarrage, ce qui permet à l'outil de monter progressivement à son plein régime sur 1 seconde.

### Insérer et retirer le bloc-batterie de l'outil (Fig. B)

**REMARQUE** : veillez à ce que le bloc-batterie **8** soit complètement rechargé.

### Pour installer le bloc-batterie dans la poignée de l'outil

1. Alignez le bloc-batterie avec les rails à l'intérieur de la poignée de l'outil (Fig. B).
2. Glissez le bloc-batterie dans la poignée jusqu'à ce qu'il repose fermement dans l'outil et veillez à bien entendre le clic de verrouillage.

### Pour retirer le bloc-batterie de l'outil

1. Enfoncez le bouton de libération de la batterie **9** et tirez fermement le bloc-batterie hors de la poignée de l'outil.
2. Insérez le bloc-batterie dans le chargeur.

### Blocs-batteries avec jauge de puissance (Fig. B)

Certains blocs-batteries DEWALT sont équipés d'une jauge de puissance composée de trois voyants verts qui indiquent le niveau de charge restant dans le bloc-batterie.

Pour activer la jauge de puissance, maintenez enfoncé le bouton de la jauge de puissance **26**. Une combinaison de trois

DEL vertes s'allument de façon à indiquer le niveau de charge restant. Lorsque le niveau de charge de la batterie est inférieur à la limite permettant l'utilisation, la jauge de puissance ne s'allume plus et la batterie doit être rechargée.

**REMARQUE :** la jauge de puissance ne donne qu'une indication de la charge restant dans le bloc-batterie. Elle n'indique pas la fonctionnalité de l'outil et elle peut être sujette à des variations en fonction des composants du produit, de la température et de l'intervention réalisée par l'utilisateur final.

## Fixation de la poignée auxiliaire (Fig. A, C)

**▲ AVERTISSEMENT :** *cette poignée DOIT ÊTRE UTILISÉE EN TOUT TEMPS pour maintenir le contrôle complet de l'outil.*

*Assurez-vous toujours que la poignée est serrée.*

Positionnez la poignée auxiliaire **5** dans l'un des trous de montage filetés **12** du boîtier d'engrenage, l'interrupteur à double gâchette **11** étant orienté vers l'avant de l'outil. Vissez fermement la poignée auxiliaire sur l'outil à l'aide du bouton de serrage de la poignée latérale **13**.

## Carters de protection

**▲ ATTENTION :** *les carters de protection doivent être utilisés avec tous les disques de meulage, disques de découpe, disques de ponçage à lamelles, brosses métalliques et disques-brosses.* *Cet outil ne peut être utilisé sans protection que pour le ponçage avec des disques de ponçage classiques. Consultez la section **Tableau des accessoires** pour savoir quels carters de protection sont fournis avec la machine. Certaines opérations peuvent nécessiter l'achat du bon carter de protection auprès de votre revendeur local ou de votre centre d'assistance agréé.*

**REMARQUE :** le meulage et la découpe de chants peuvent être réalisés avec des disques de type 27, conçus spécifiquement pour ces types d'opérations. Les disques de 1/4" (6,35 mm) d'épaisseur sont conçus pour meuler les surfaces alors que l'étiquette du fabricant des disques de type 27 plus fins doit être contrôlée pour savoir s'ils peuvent être utilisés pour meuler les surfaces ou uniquement pour le meulage/la découpe de chants. Un carter de protection de type A doit être utilisé avec tous les disques avec lesquels le meulage de surface est interdit. La découpe peut également être effectuée avec un disque de type 1/41 et un carter de protection de type A.

**REMARQUE :** consultez le **tableau des accessoires** pour pouvoir choisir la bonne combinaison carter de protection/accessoire.

## Installer et retirer le carter de protection (Fig. D, E, I)

**▲ ATTENTION :** *des carters de protection doivent être utilisés avec tous les disques de meulage, disques de découpe, disques recouverts de diamants, disques de ponçage à lamelles, brosses métalliques et disques-brosses.* *Cet outil ne peut être utilisé sans protection que pour le ponçage avec des disques de ponçage classiques. Certains modèles DEWALT sont livrés avec un carter de protection à utiliser avec les disques dont le centre est renforcé (type 27) et avec les disques de meulage avec moyeu (type 27). Le même carter de protection a été conçu pour servir avec les disques de ponçage à lamelles (type 27 et 29) et les brosses métalliques. Meuler et découper avec des disques autres que les disques de type 27 et 29 nécessite la mise en place de carters de protection pour accessoires différents. Les consignes pour l'installation des carters*

*de protection pour ces accessoires sont fournies dans l'emballage de l'accessoire concerné.*

### Options de réglage

Pour le réglage du carter de protection, le levier de libération du carter de protection **7** s'enclenche dans l'un des trous de centrage **14** sur la bague du carter à l'aide d'une sorte de cliquet. Votre meuleuse propose deux options de réglage.

- **One-touch™:** dans cette position, la face à enclencher est inclinée et elle se déplace vers le prochain trou lorsque le carter de protection est tourné dans le sens des aiguilles d'une montre (arbre face à l'utilisateur), mais se verrouille automatiquement dans le sens inverse des aiguilles d'une montre.

- **Two-touch™:** dans cette position c'est le côté droit et carré qui est engagé. Il n'est PAS amené jusqu'au trou d'alignement suivant, tant que le levier de libération du carter n'est pas enfoncé et maintenu et que le carter n'est pas simultanément tourné dans le sens des aiguilles d'une montre ou dans le sens inverse (axe face à l'utilisateur).

### Configurer les options de réglages du carter de protection

Pour régler le levier de libération du carter de protection **7** à la bonne position :

1. Retirez la vis **15** à l'aide d'un embout T20.
2. Retirez le levier de libération du carter en notant la position du ressort. Sélectionnez l'extrémité du levier à insérer en fonction de l'option de réglage voulue. L'option One-touch™ utilise l'extrémité oblique du levier **7** pour l'engager dans les trous de centrage **14** sur le collier du carter de protection. L'option Two-touch™ utilise l'extrémité carrée pour l'engager dans les trous de centrage **14** sur le collier du carter de protection.
3. Repositionnez le levier en plaçant l'extrémité choisie sous le ressort **16**. Assurez-vous que le levier est bien en contact avec le ressort.
4. Réinstallez la vis et serrez-la à 2,0-3,0 Nm. Assurez-vous de la bonne installation par rapport à la fonction de rappel à ressort en appuyant sur le levier de libération du carter de protection **7**.

### Installer le carter de protection (Fig. E)

**▲ ATTENTION :** *avant d'installer le carter de protection, assurez-vous que la vis, le levier et le ressort sont correctement mis en place.*

1. Avec l'arbre face à vous, maintenez enfoncé le levier de libération du carter de protection **7**.
2. Alignez les pattes **17** sur le carter de protection avec les fentes **18** sur le carter d'engrenage.
3. Poussez le carter de protection vers le bas, jusqu'à ce que les pattes s'engagent et tournez-les dans la rainure du moyeu du carter d'engrenage. Relâchez le levier de libération du carter.
4. Pour positionner le carter de protection :

**One-touch™:** Faites pivoter le carter dans le sens des aiguilles d'une montre jusqu'à la position de travail désirée. Maintenez le levier de libération du carter de protection **7** enfoncé pour tourner le carter dans le sens inverse des aiguilles d'une montre.

**Two-touch™:** Maintenez le levier de libération du carter de protection **7** enfoncé. Faites pivoter le carter dans le sens des aiguilles d'une montre ou le sens inverse jusqu'à atteindre la position de travail voulue.

**REMARQUE :** le corps du carter de protection doit être positionné entre l'arbre et l'utilisateur afin d'offrir une protection

maximale. Le levier de libération du carter de protection doit entrer dans l'un des trous de centrage **14** sur la bague du carter. Cela permet de garantir que le carter de protection est correctement sécurisé.

5. Pour retirer le carter de protection, suivez les étapes 1 à 3 de ces instructions dans l'ordre inverse.

### Installer un carter de protection fermé (Type A) (Fig. I)

- Ouvrez le levier de libération du carter de protection **7** et alignez les pattes **17** sur le carter de protection avec les fentes sur le carter d'engrenages **18**. Cela permet d'aligner les pattes avec les fentes sur le capot du carter d'engrenages. Positionnez le carter de protection face vers l'arrière.
- Poussez le carter de protection vers le bas, jusqu'à ce que la patte du carter de protection s'engage et tourne librement dans la rainure du moyeu du carter d'engrenages.
- Faites pivoter le carter de protection **6** dans la position de travail voulue. Le corps du carter de protection doit être positionné entre l'arbre et l'utilisateur afin d'offrir une protection maximale.
- Refermez l'attache du carter de protection pour le fixer sur le cache du carter d'engrenage. Vous ne devez pas pouvoir tourner le carter à la main lorsque l'attache est en position fermée. Ne faites pas fonctionner la meuleuse si le carter de protection n'est pas bien fixé ou si le levier fixation est ouvert.

5. Pour retirer le carter de protection, ouvrez l'attache du carter de protection, tournez le carter jusqu'à ce que les flèches soient alignées et soulevez le carter.

**REMARQUE :** le carter de protection est pré-réglé en usine en fonction du diamètre du moyeu du carter d'engrenages. Si, au bout d'un certain temps, le carter de protection se desserre, serrez la vis de réglage **15** avec le levier de blocage en position fermée et le carter de protection installé sur l'outil.

**REMARQUE :** afin de réduire le risque d'endommager l'outil, ne serrez pas la vis de réglage **15** avec le levier de blocage en position ouverte. Des dégâts indétectables peuvent se produire sur le carter de protection ou le moyeu de montage.

### Brides et meules

**▲ AVERTISSEMENT :** afin de réduire le risque de blessure corporelle, éteignez l'appareil et retirez le bloc-piles avant d'effectuer tout ajustement ou de retirer/installer des pièces ou des accessoires. Un déclenchement accidentel du démarrage peut causer des blessures.

### Installation de meules sans moyeu (Fig. A, F)

**▲ AVERTISSEMENT :** toute installation incorrecte de bride et/ou meule pose des risques de dommages corporels et matériels graves (outil ou meule).

**▲ ATTENTION :** les brides incluses doivent être utilisées avec les meules à dépression centrale de type 27, les meules à dépression centrale de type 27/42 ainsi qu'avec les disques coupe de type 1/41. Voir le **Tableau des accessoires** pour des informations plus détaillées.

**▲ AVERTISSEMENT :** un carter fermé, à deux côtés, pour meules à tronçonner doit être utilisé avec les meules à tronçonner abrasives ou revêtues de diamant.

**▲ AVERTISSEMENT :** l'utilisation de brides ou carters endommagés ou tout manquement à utiliser des brides et carters adéquats pose des risques de dommages corporels dus à l'éclatement de la meule ou par contact avec la meule. Se reporter à la section **Tableau des accessoires** pour plus d'informations.

Utiliser les brides fournies avec les meules à moyeu déporté de type 27.

- Disposez l'outil sur une table, avec le carter sur le dessus.
- Enfiler la contre-bride non filetée **19** sur la broche **4** avec la section surélevée (d'entraînement) contre la meule. Appuyez sur la bride d'appui en place.
- Appuyer la meule **20** contre la contre-bride en la centrant sur la section surélevée (d'entraînement) de la contre-bride.
- Tout en appuyant sur le bouton de verrouillage de la broche et avec les creux hexagonaux tournés vers l'extérieur de la roue, vissez la bride de verrouillage **21** sur la broche de sorte que les ergots s'engagent dans les deux fentes de la broche.
- Tout en appuyant sur le bouton de verrouillage de la broche, serrez la bride de verrouillage **21** à la main ou à l'aide de la clé fournie. (N'utilisez une bride de verrouillage que si elle est en parfait état.) Reportez-vous au **Tableau des Accessoires** pour voir les détails de la bride.
- Inversez la procédure ci-dessus pour retirer la meule.

### Installer les plaques de presse de ponçage (Fig. A, G)

**▲ AVERTISSEMENT :** n'utilisez que des plaques de presse dont la vitesse nominale est au moins égale à celle indiquée sur l'outil.

**▲ AVERTISSEMENT :** ne pas bien placer l'écrou de serrage et/ou la plaque peut entraîner des blessures graves (ou endommager l'outil ou la meule).

**▲ AVERTISSEMENT :** une protection appropriée doit être réinstallée pour les applications de la meule de meulage, la meule de coupe, le disque à lamelles de ponçage, la brosse métallique ou la meule métallique une fois que les applications de ponçage sont terminées.

**REMARQUE :** l'utilisation d'une protection avec les disques abrasifs qui utilisent des plaques de presse, souvent des disques en fibres de résine, n'est pas requise. Étant donné qu'une protection n'est pas requise pour ces accessoires, la protection peut s'ajuster ou non si elle est utilisée.

- Placez ou enfitez correctement la plaque de presse **22** sur la tige.
- Placez le disque de ponçage **23** sur la plaque de presse.
- En appuyant sur le bouton de verrouillage de la tige **3**, vissez l'écrou de serrage **24** de ponçage sur la tige en guidant le centre surélevé sur l'écrou de serrage au centre du disque de ponçage et de la plaque de presse.
- Serrez l'écrou de serrage à la main. Ensuite, appuyez sur le bouton de verrouillage de la tige tout en tournant le disque de ponçage jusqu'à ce que le disque de ponçage et l'écrou de serrage soient serrés.
- Pour retirer la meule, saisissez et tournez la plaque de presse et le patin de ponçage tout en appuyant sur le bouton de verrouillage de la tige.

### Installation et retrait des meules à moyeu (Fig. H)

Les meules à moyeu s'installent directement sur la broche. Le filetage des accessoires doit correspondre à celui de la broche.

- Retirez la bride de soutien en la tirant hors de l'outil.
- Vissez la meule sur la broche **4** manuellement.
- Appuyez sur le bouton de verrouillage de la broche **3** et resserrez à l'aide d'une clé le moyeu de la meule.
- Inversez la procédure ci-dessus pour retirer la meule.



**AVIS :** le fait de ne pas installer correctement la meule avant le démarrage de l'outil pose des risques d'endommager l'outil ou la meule.

## Installation de brosses coupelle et brosses métalliques (Fig. A)

▲ **AVERTISSEMENT :** toute installation incorrecte de brosse/meule pose des risques de dommages corporels et matériels graves (outil ou meule).

▲ **ATTENTION :** pour réduire tout risque de dommages corporels, porter des gants de travail pour manipuler les brosses métalliques et meules. Elles pourraient être acérées.

▲ **ATTENTION :** pour réduire tout risque d'endommager l'outil, les meules ou brosses ne doivent pas toucher le carter lors de leur installation ou utilisation. Des dommages indétectables peuvent affecter l'accessoire et faire que les fils métalliques se détachent de la meule ou du boisseau.

Les brosses coupelle et métalliques s'installent directement sur la broche taraudée de la meuleuse sans l'aide de brides. Utilisez uniquement les brosses métalliques ou les meules fournies avec M14 un moyeu taraudé. Ces pièces sont vendues séparément chez votre distributeur local ou dans les centres de réparation agréés.

1. Disposez l'outil sur une table, avec le carter sur le dessus.
2. Vissez la meule sur la broche 4 manuellement.
3. Appuyez sur le bouton de verrouillage de la broche 3 et resserrez à l'aide d'une clé le moyeu de la meule ou la brosse métallique.
4. Pour retirer la meule, inversez la procédure ci-dessus.

**AVIS :** pour réduire tout risque d'endommager l'outil, installer soigneusement le moyeu de la meule avant de mettre l'outil en marche.

## Avant toute utilisation

- Installez le carter et le disque ou la meule appropriés. N'utilisez pas de disques ou meules excessivement émoussés.
- Assurez-vous que la bride de soutien et la bride de verrouillage taraudée sont correctement installées. Suivez les instructions de la section **Tableau des accessoires**.
- Assurez-vous que le disque ou la meule tourne dans le sens des flèches sur l'accessoire et l'outil.
- N'utilisez pas d'accessoire endommagé. Avant toute utilisation, vérifiez que les accessoires, comme les meules abrasives, tampons de soutien, ne comportent aucune fissure ou cassure, ou ne sont affectés d'aucune usure excessive, et que les fils des brosses métalliques ne sont ni lâches ni endommagés. En cas de chute, vérifiez que l'outil électrique ou l'accessoire n'a pas été endommagé, et remplacez toute pièce abîmée. Après avoir inspecté et installé un accessoire, positionnez-vous, ainsi que tout individu présent, hors du plan de rotation de l'accessoire et laissez tourner l'outil une minute à sa vitesse à vide maximale. En général, les accessoires endommagés se brisent pendant le temps d'essai.

## FONCTIONNEMENT

### Instructions pour l'utilisation

▲ **AVERTISSEMENT :** respectez toujours les consignes de sécurité et la réglementation applicable.

▲ **AVERTISSEMENT :** afin de réduire tout risque de blessure grave, éteignez l'outil et retirez le bloc-batterie avant

d'effectuer toute opération de réglage ou de retirer/installer un équipement ou un accessoire. Un démarrage accidentel peut occasionner des blessures.

## Position correcte des mains (Fig. J)

▲ **AVERTISSEMENT :** afin de réduire tout risque de graves blessures, respectez **TOUJOURS** la position des mains recommandée et illustrée.

▲ **AVERTISSEMENT :** afin de réduire tout risque de graves blessures, veillez à **TOUJOURS** tenir l'outil fermement pour pouvoir anticiper toute éventuelle réaction soudaine.

La position correcte des mains nécessite d'avoir une main sur la poignée principale 10 et l'autre main sur la poignée auxiliaire 5, comme illustré par la Fig. J.

## Trigger Switch and Dual Trigger Switch (Fig. A)

▲ **AVERTISSEMENT :** avant d'utiliser l'outil, vérifiez si la poignée auxiliaire est serrée de façon sécuritaire.

▲ **AVERTISSEMENT :** tenez solidement la poignée auxiliaire et la poignée principale de l'outil afin de maintenir le contrôle de l'outil au démarrage et durant l'utilisation jusqu'à ce que la meule ou l'accessoire cesse de tourner. Assurez-vous que la meule a complètement cessé de tourner avant de déposer l'outil.

1. Pour mettre l'outil en marche, appuyez d'abord sur la gâchette double 11 et maintenez-la enfoncée, poussez le levier de verrouillage 2 vers l'arrière de l'outil, puis appuyez sur la gâchette 1. L'outil fonctionne tant que les deux commutateurs sont enfoncés.
2. Éteignez l'outil en relâchant l'un ou l'autre des commutateurs.
3. L'outil ne redémarrera pas tant que les deux commutateurs ne seront pas relâchés et que la séquence de démarrage ne sera pas répétée.
4. Si le commutateur à gâchette n'est pas activé dans les 2 secondes qui suivent le commutateur à double gâchette, la meuleuse ne démarrera pas et la séquence devra être répétée.

## Minuteries de réglage du biseautage et de la prise (Fig. A)

Si un seul des commutateurs, le commutateur à gâchette 1 ou le commutateur à double gâchette 11, est relâché pendant que l'outil fonctionne, l'outil peut être redémarré s'il est de nouveau enfoncé dans un délai d'une seconde. Le fonctionnement normal du freinage se produit lorsque le commutateur est relâché.

▲ **AVERTISSEMENT :** laissez l'outil atteindre sa pleine vitesse avant que celui-ci touche la surface de travail. Levez l'outil de la surface de travail avant de l'éteindre.

**REMARQUE :** cet outil n'a aucune disposition pour verrouiller le bouton en position Marche et il ne doit jamais être verrouillé à Marche d'aucune autre façon.

## Verrouillage de la tige (Fig. A)

Le bouton de verrouillage de la tige 3 est fourni afin de prévenir la rotation de la tige pendant l'installation ou le retrait des disques. N'actionnez le blocage de la tige que lorsque l'outil est éteint, la batterie est déposée et la tige est à l'arrêt complet.

**AVIS :** afin de réduire le risque d'endommager l'outil, ne pas enclencher le verrouillage de la tige pendant que l'outil fonctionne. Des dommages à l'outil se produiront et l'accessoire fixé peut se détacher entraînant possiblement une blessure.



Pour enclencher le verrouillage, appuyez sur le bouton de verrouillage de la tige et tournez la tige jusqu'à ce que vous soyez incapable de la tourner davantage.

## Meulage ponçage, et brossage métallique des surfaces (Fig. K)

**▲ ATTENTION : veillez à toujours utiliser le bon carter de protection en fonction des instructions de la présente notice.**

Pour travailler sur la surface d'un ouvrage :

1. Laissez l'outil atteindre son plein régime avant de le mettre en contact avec l'ouvrage.
2. N'appliquez qu'une légère pression sur la surface de l'ouvrage et laissez l'outil fonctionner à plein régime. La cadence de retrait de matière est meilleure lorsque l'outil fonctionne à plein régime.
3. Conservez un angle adapté entre l'outil et la surface à travailler. Consultez le diagramme relatif à la fonction spécifique.

Fonction	Angle $\sphericalangle$
Meulage	20° à 30°
Ponçage avec disque à lamelles	5° à 10°
Ponçage avec patin-support	5° à 15°
Brossage métallique	5° à 10°

4. Maintenez le contact entre le bord du disque et la surface de l'ouvrage.
  - Pour meuler, poncer avec des disques à lamelles ou utiliser une brosse métallique déplacez continuellement l'outil d'avant en arrière afin de pas creuser la surface de l'ouvrage.
  - Pour le ponçage avec un patin-support, déplacez l'outil en permanence en lignes droites pour ne pas brûler ou rayer la surface de l'ouvrage.

**REMARQUE :** laisser l'outil reposer sur la surface de l'ouvrage sans le déplacer peut endommager l'ouvrage.

5. Retirez l'outil de la surface de l'ouvrage avant de l'éteindre. Laissez l'outil s'arrêter complètement avant de le poser.

**▲ ATTENTION :** faites particulièrement attention quand vous intervenez sur les bords, car la meuleuse peut se déplacer de façon soudaine.

### Précautions à prendre pour travailler sur des ouvrages peints

1. Le ponçage ou le brossage métallique des peintures au plomb NE SONT PAS RECOMMANDÉS en raison de la difficulté à contrôler la poussière contaminée. Ce sont les enfants et les femmes enceintes qui courent le plus grand risque d'empoisonnement par le plomb.
2. La difficulté à déterminer la teneur en plomb d'une peinture sans analyse chimique, impose le respect des précautions suivantes pour poncer toutes les peintures :

### Sécurité des personnes

1. Les enfants et les femmes enceintes ne doivent pas pénétrer dans la zone de travail si des opérations de ponçage ou de brossage métallique de peintures ont lieu et tant que le nettoyage n'est pas terminé.
2. Toutes les personnes qui pénètrent dans la zone de travail doivent porter un masque à poussière ou un appareil

respiratoire. Le filtre doit être remplacé tous les jours ou dès que l'utilisateur rencontre des difficultés pour respirer.

**REMARQUE :** il est indispensable de n'utiliser que des masques homologués pour les poussières et les fumées de peinture au plomb. Les masques pour peinture ordinaires n'offrent pas une telle protection. Prenez conseil auprès de votre quincaillier pour savoir quels masques à poussière NIOSH sont homologués.

3. NE MANGEZ, NE BUVEZ et NE FUMEZ pas dans la zone de travail afin d'éviter d'ingérer des particules de peinture contaminées. Les utilisateurs doivent se laver et procéder au nettoyage AVANT de manger, de boire ou de fumer. Les aliments et les cigarettes ne doivent pas être laissés dans la zone de travail si la poussière peut s'y déposer.

### Sécurité pour l'environnement

1. La peinture doit être retirée de manière à réduire au minimum la quantité de poussière générée.
2. Les zones où le retrait de peinture a lieu doivent être scellées avec des bâches en plastique d'une épaisseur de 4 mils.
3. Le ponçage doit être effectué de manière à réduire l'entraînement de poussière de peinture hors de la zone de travail.

### Nettoyage et mise au rebut

1. Toutes les surfaces de la zone de travail doivent être aspirées et nettoyées à fond, chaque jour et pendant toute la durée du travail de ponçage. Les sacs filtrants des aspirateurs doivent être remplacés fréquemment.
2. Les bâches de protection en plastique doivent être rassemblées et jetées avec les poussières, copeaux et autres débris. Elles doivent être placées dans des contenants étanches et jetées en respectant les procédures habituelles de collecte des déchets. Pendant le nettoyage, les enfants et les femmes enceintes doivent être tenus à l'écart de la zone de travail.
3. Tous les jouets, meubles lavables et ustensiles utilisés par les enfants doivent être lavés à fond avant de pouvoir être réutilisés.

## Meulage et découpe de chants (Fig. L)

**▲ AVERTISSEMENT :** n'utilisez pas de disques de meulage de chants/à tronçonner pour meuler les surfaces car ces disques ne sont pas conçus pour les pressions latérales subies lors du meulage de surfaces. Une rupture du disque et des blessures peuvent se produire.

**▲ ATTENTION :** les disques utilisés pour le meulage et la découpe des bords peuvent rompre ou rebondir s'ils sont courbés ou tordus pendant l'utilisation de l'outil. Pendant toutes les opérations de meulage/découpe de bords, le côté ouvert du carter de protection doit toujours être positionné à l'opposé de l'utilisateur.

**AVIS :** le meulage/la découpe de chants avec un disque de type 27 doit être limité aux découpes et au rainurage peu profonds - moins de 13 mm de profondeur lorsque le disque est neuf. Réduisez la profondeur de la découpe/du rainurage proportionnellement à la réduction du rayon du disque, au fur et à mesure de son usure. Consultez le **tableau Accessoires et carters de protection** pour obtenir plus d'informations. Le meulage/la découpe de chants avec un disque de type 41 nécessite l'utilisation d'un carter de protection de type A.

1. Laissez l'outil atteindre son plein régime avant de le mettre en contact avec l'ouvrage.
2. N'appliquez qu'une légère pression sur la surface de l'ouvrage et laissez l'outil fonctionner à plein régime. La cadence

du meulage/de la découpe est supérieure lorsque l'outil fonctionne à plein régime.

3. Placez-vous de sorte que la partie inférieure ouverte du disque pointe à votre opposé.
4. Une fois la découpe commencée avec une entaille dans l'ouvrage, ne modifiez pas l'angle de coupe. La modification de l'angle entraîne la courbure du disque qui peut alors se briser. Les disques prévus pour le meulage des bords ne sont pas conçus pour supporter les pressions latérales provoquées en cas de pliage.
5. Retirez l'outil de la surface de l'ouvrage avant de l'arrêter. Laissez l'outil s'arrêter complètement avant de le poser.

## MAINTENANCE

Votre outil électrique a été conçu pour fonctionner longtemps avec un minimum de maintenance. Le fonctionnement continu et satisfaisant de l'outil dépendra d'une maintenance adéquate et d'un nettoyage régulier.

**▲ AVERTISSEMENT : pour réduire tout risque de dommages corporels graves, arrêter et déconnecter la batterie avant tout réglage ou avant de retirer ou installer toute pièce ou tout accessoire.** Tout démarrage accidentel pourrait causer des dommages corporels. Le chargeur et le bloc batterie ne peuvent pas être réparés.

## Lubrification

Votre outil électrique ne requiert aucune lubrification additionnelle.

## Nettoyage

**▲ AVERTISSEMENT : risque de décharges électriques et de chocs mécaniques.** Débranchez l'appareil électrique de la source d'alimentation avant de le nettoyer.

**▲ AVERTISSEMENT : afin de garantir le fonctionnement sûr et efficace de l'appareil électrique, veillez à ce que l'appareil et les fentes d'aération restent propres.**

**▲ AVERTISSEMENT : n'utilisez jamais de solvants ou d'autres produits chimiques décapants pour nettoyer les pièces non métalliques de l'outil.** Ces produits chimiques peuvent fragiliser la matière de ces pièces. Utilisez un chiffon humidifié avec de l'eau et un savon doux uniquement. Ne laissez jamais aucun liquide pénétrer à l'intérieur de l'outil et n'immergez jamais aucune de ses pièces dans aucun liquide.

Vous pouvez nettoyer les fentes d'aération à l'aide d'une brosse souple non-métallique sèche et/ou un aspirateur adapté. N'utilisez pas d'eau, ni de solutions de nettoyage. Veillez à vous protéger les yeux et à porter un masque à poussière homologué.

## Accessoires en option

**▲ AVERTISSEMENT : les accessoires, autres que ceux proposés par DEWALT n'ayant pas été testés avec ce produit, leur utilisation avec cet outil pourrait être dangereuse.** Afin de réduire les risques de blessures, n'utilisez que les accessoires DEWALT recommandés avec ce produit.

**▲ AVERTISSEMENT : n'utilisez pas de disques abrasifs liés dont la date d'expiration (indiquée au centre du disque) est dépassée (EXP).** Les disques dont la date a expiré sont plus susceptibles d'éclater et de provoquer de graves blessures. Stockez les disques abrasifs liés dans un endroit sec, sans température ou humidité excessives. Détruisez les disques endommagés ou dont la date a expiré pour être sûr de ne pas les utiliser.

Contactez votre revendeur pour obtenir plus de précisions sur les accessoires appropriés.

Cet outil peut accueillir des disques de meulage et de découpe de 125 mm de diamètre x 6 mm d'épaisseur. Il est important de choisir les bons carters de protection, les bons patins-supports et les bonnes brides pour utiliser les accessoires de meulage. Consultez le **Tableau des accessoires** pour obtenir des informations sur le choix des bons accessoires.

**▲ AVERTISSEMENT : la vitesse des accessoires doit être au moins égale à celle recommandée sur l'étiquette d'avertissement de l'outil.** Les disques et les autres accessoires qui tournent plus vite que leur vitesse nominale peuvent voler en éclat et occasionner des blessures. Les accessoires filetés doivent disposer d'un moyeu M14. Le trou pour l'arbre de tous les accessoires non filetés doit être de 22 mm. Si ce n'est pas le cas, c'est que ces accessoires sont sans doute destinés à une scie circulaire. N'utilisez que les accessoires mentionnés dans le **Tableau des accessoires** de la présente notice. Les valeurs nominales des accessoires doivent toujours être supérieures à la vitesse de l'outil indiquée sur la plaque signalétique.

**▲ AVERTISSEMENT : veillez à manipuler et à ranger les disques abrasifs avec soin afin d'éviter les chocs thermiques, la chaleur, les dommages mécaniques, etc.** Rangez-les dans un endroit au sec, protégé de l'humidité, du gel et des grandes fluctuations de températures.



## Protection de l'environnement



Les produits et les piles/batteries sont recyclables mais s'ils sont marqués du symbole d'une poubelle barrée d'une croix, ils ne doivent pas être jetés avec les déchets ménagers.

Videz complètement les batteries et retirez-les et retirez, si possible, toute source d'éclairage du produit. Il est de la responsabilité de l'utilisateur de supprimer ses données personnelles du produit. Apportez ensuite le produit à jeter dans un centre de récupération des déchets ou chez un revendeur qui, le plus souvent, l'accepte gratuitement. Les emballages doivent être jetés en fonction du code matière qui figure dessus. Les notices et les consignes de sécurité ne doivent être jetées que lorsque le produit qu'elles concernent n'est plus en service. Veillez à vérifier auprès de votre collectivité/municipalité locale, les directives en matière de gestion des déchets. Pour plus d'informations, visitez le site [www.2helpU.com](http://www.2helpU.com) et scannez le code QR ci-dessous.

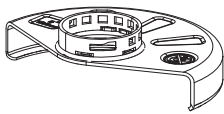
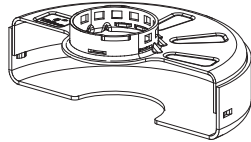
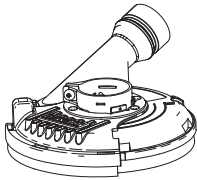
## Types de carters de protection pour DCG418SHD

Type B (meulage)	Type A (Découpe fermé)	Type E (Carter de protection pour disque de meulage de surface diamant)	Type F (carter de protection pour disque à découper les matériaux de maçonnerie)
			

⚠ Les carters de protection de Type A (Type 41) sont destinés à être utilisés avec des disques de coupe de Type 41 (1A) et des disques de Type 42 (27A) identifiés pour les coupes uniquement. Meuler avec des disques autres que les disques de type 27 et 29 nécessite la mise en place de carters de protection pour accessoires différentes. Utilisez toujours le plus petit des carters de protection possibles qui ne touchent pas l'accessoire.

**REMARQUE :** les carters de protection pour les disques de type A (découpe) et de type B (meulage) étaient autrefois référencés en carters de type 1 et type 27.

## Informations supplémentaires propres aux carters de protection et aux accessoires pour DCG418SHD

Si vous utilisez des disques diamant segmentés, n'utilisez que des disques dont l'espace périphérique ne dépasse pas 10 mm et avec un angle d'inclinaison négatif.

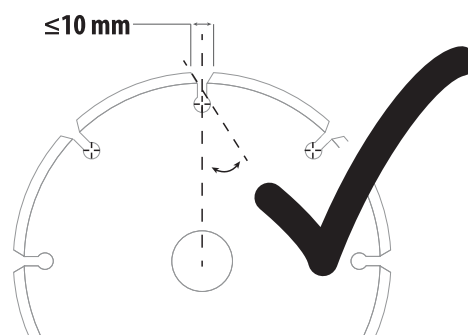

**N'UTILISEZ PAS**  
de disques diamant segmentés dont l'espace périphérique est supérieur à 10 mm et/ou avec un angle d'inclinaison positif.

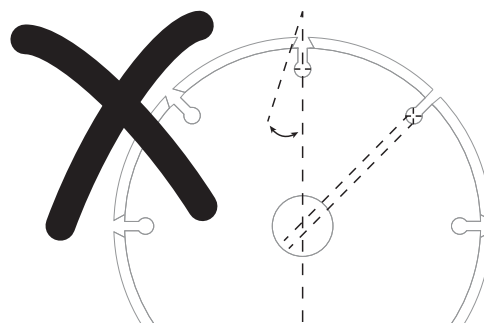



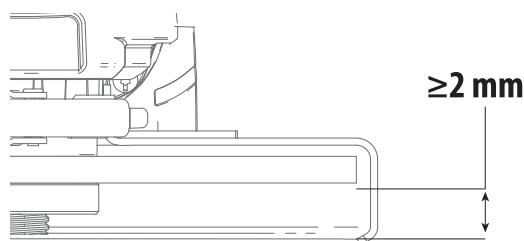

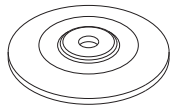
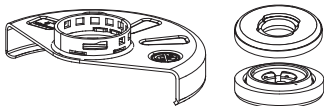
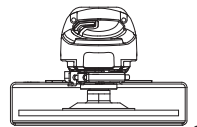
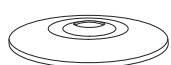
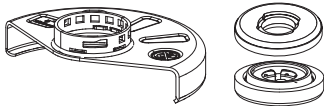
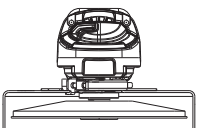
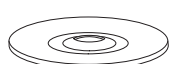
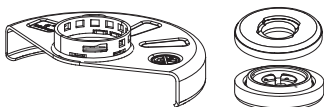
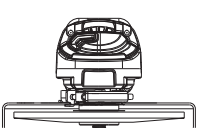
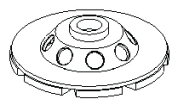
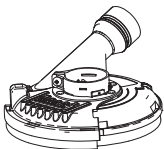
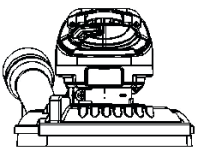

Concernant tous les accessoires de meulage, de ponçage ou les brosses métalliques, la portion la plus basse de l'accessoire doit être insérée dans l'enveloppe du carter de protection avec un dégagement de 2 mm ou plus par rapport à la lèvre inférieure du carter de protection.



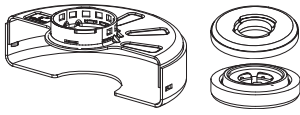
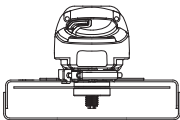
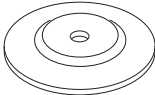
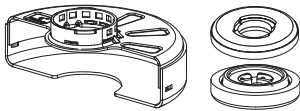
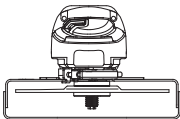

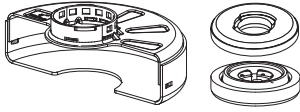
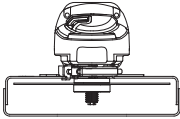
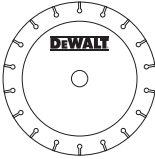
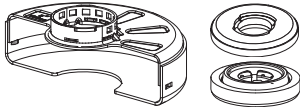
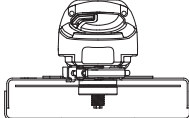
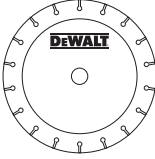
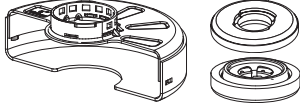
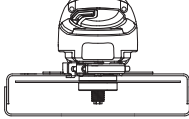

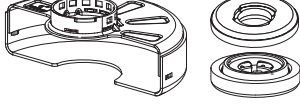
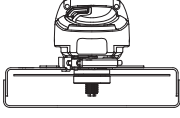

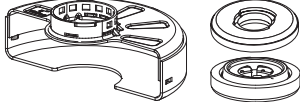
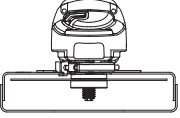
## DCG418SHD Utilisations des accessoires et carters de protection

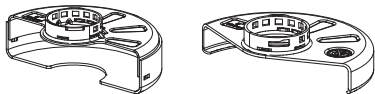
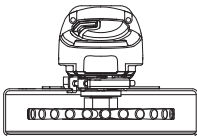
	Type d'accessoire	Accessoire	Carter de protection	Assemblage correct
Meulage de surface	Disque Type 27		 Type B (NA327263) (meulage)	 1
			<sup>1</sup> Épaisseur maximum du disque, 6,4 mm.	
	Disque Type 28		 Type B (NA327263) (meulage)	 1
			<sup>1</sup> Épaisseur maximum du disque, 6,4 mm.	
	Disque Type 29		 Type B (NA327263) (meulage)	 1
			<sup>1</sup> Épaisseur maximum du disque, 6,4 mm.	
	Disque de meulage diamant (maçonnerie/béton)		 Type E (Carter de protection pour disque de meulage de surface diamant)	 3
			<sup>3</sup> Carter de protection Type E disponible en supplément auprès de votre revendeur DeWALT local ou auprès d'un centre d'assistance DeWALT agréé.	

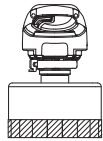
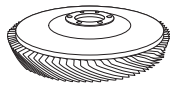

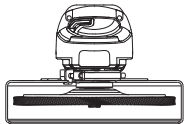

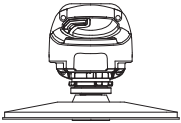
	Type d'accessoire	Accessoire	Carter de protection	Assemblage correct
Découpe	Disque Type 41 (1A) (métal)		 Type A (N311439) (Découpe fermé)	
	Disque Type 42 (27A) (métal)		 Type A (N311439) ou Type F (Carter de protection pour disque de découpe fermé ou disque à découper les matériaux de maçonnerie/ le béton)	
	Disque Type 41 (1A) (maçonnerie/béton)		 Type A (N311439) ou Type F (Carter de protection pour disque de découpe fermé ou disque à découper les matériaux de maçonnerie/ le béton)	
	Disque de découpe diamant (métal)		 Type A (N311439) (Découpe fermé)	 4
	Disque de découpe diamant (maçonnerie/béton)		 Type A (N311439) (Découpe fermé)	 4
	Disques abrasifs pour les matériaux autres que le métal ou les matériaux de maçonnerie/béton		 Type A (N311439) (Découpe fermé)	
Double usage (Découpe et meulage)	Disque abrasif double usage		 Type A (N311439) (Découpe fermé)	 1
			<sup>1</sup> Épaisseur maximum du disque, 3 mm.	

	Type d'accessoire	Accessoire	Carter de protection	Assemblage correct
Brossage métallique	Disque type brosse métallique		 Type A (N311439) ou Type B (NA327263) (Découpe fermé ou meulage)	 5
	Boisseau type brosse métallique			
Ponçage	Disque à lamelles (Type 27 / Type 29)		 Type B (NA327263) (meulage)	
	Abrasif souple (ex : papier de verre) (soutenu par un patin-support souple)		 Carter de protection inutile	 6

<sup>5</sup> Épaisseur maximum du disque-brosse, 13 mm.

<sup>6</sup> Patin-support en caoutchouc et écrou de fixation pour le ponçage (fourni avec le patin-support en caoutchouc) disponibles en supplément auprès de votre revendeur DEWALT local ou auprès de votre centre d'assistance DEWALT agréé.

**Directives propres aux carters de protection et aux accessoires pour DCG418SHD**

Disques non approuvés pour DCG418SHD	Type 11 / T11	
Clé pour disque à moyeu saillant	Clé pour disque à moyeu saillant disponible avec supplément auprès de votre revendeur DEWALT local au dans un centre d'assistance DEWALT agréé.	

**⚠ DANGER :** ne pas utiliser pour couper ou sculpter du bois. N'utiliser aucune sorte de lame dentée. Des blessures graves pourraient être causées.

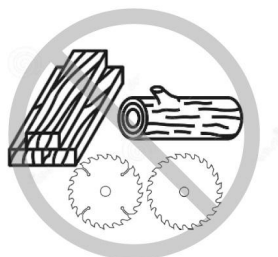

# SMERIGLIATRICE ANGOLARE CORDLESS

## DCG418SHD



**AVVERTENZA:** leggere tutte le avvertenze di sicurezza, le istruzioni, le illustrazioni e le specifiche contenute nel presente manuale, comprese le sezioni relative alle batterie e al caricabatterie riportate nel manuale originale dell'elettrotensile o nel manuale



Batterie e caricabatterie separato. È possibile ottenere i manuali contattando il Servizio clienti (consultare l'ultima pagina di questo manuale).

### Dati tecnici

		DCG418SHD	
Tensione	$V_{bc}$		54
Tipo			1
Tipo di batteria			Li-Ion
Velocità nominale	$\text{min}^{-1}$		9000
Velocità a vuoto	$\text{min}^{-1}$		9000
Diametro mola	mm		125
Spessore (max) mola	mm		6,4
Diametro mola da taglio	mm		125
Spessore (max) mola da taglio	mm		3,0
Diametro spazzola metallica	mm		115
Spessore (max) spazzola metallica	mm		13
Diametro alberino			M14
Lunghezza alberino	mm		21,5
Trasmettitore Tool Connect™			
Banda di frequenza	MHz		2400
Potenza max. (EIRP)	mW		0,28
Peso (senza pacco batteria)	kg		2,4
Valori di rumorosità e/o di vibrazione (somma vettoriale triassiale) ai sensi della norma EN62841-2-3:			
$L_{PA}$ (livello di pressione sonora delle emissioni)	dB(A)		88
$L_{WA}$ (livello di potenza sonora)	dB(A)		96
K (incertezza per il livello di rumore dato)	dB(A)		3
Smerigliatura di superficie			
Valore di emissione delle vibrazioni $a_{h,AG} =$	$\text{m/s}^2$		8,0
Incertezza K =	$\text{m/s}^2$		1,5
Sabbatura con disco			
Valore di emissione delle vibrazioni $a_{h,DS} =$	$\text{m/s}^2$		2,6
Incertezza K =	$\text{m/s}^2$		1,5
Molatura di calcestruzzo			
Valore di emissione di vibrazioni $a_{h,CG} =$	$\text{m/s}^2$		7,2
Incertezza K =	$\text{m/s}^2$		1,5
Taglio			
Valore di emissione di vibrazioni $a_{h,CO} =$	$\text{m/s}^2$		7,2
Incertezza K =	$\text{m/s}^2$		1,5

I livelli di emissione di vibrazione e/o rumore indicati in questa scheda informativa, misurati secondo una procedura standardizzata prevista dalla norma EN62841 possono essere utilizzati per mettere a confronto elettrotensili diversi e per una valutazione preliminare dell'esposizione.

**▲ AVVERTENZA:** i livelli di emissione di vibrazioni e/o rumore dichiarati si riferiscono alle applicazioni principali dell'elettrotensile. Tuttavia, se l'elettrotensile viene utilizzato per applicazioni o con accessori diversi o se non è sottoposto a una manutenzione adeguata, i suoi livelli di emissione di rumore e/o di vibrazioni potrebbero differire da tali valori. Ciò potrebbe aumentare sensibilmente i livelli di esposizione per il periodo di utilizzo complessivo.

Una stima del livello di esposizione a vibrazione dovrebbe anche tenere conto di quante volte l'elettrotensile viene spento o di quando rimane acceso, ma senza essere effettivamente usato. Questo fatto potrebbe ridurre sensibilmente il livello di esposizione durante il periodo di utilizzo complessivo.

Individuare misure di sicurezza aggiuntive per proteggere l'operatore dagli effetti delle vibrazioni e/o dei rumori, quali sottoporre l'elettrotensile e gli accessori a manutenzione, mantenere le mani calde (misura attinente alle vibrazioni) e prevedere l'organizzazione di modelli di lavoro.

### Dichiarazione CE di conformità

#### Direttiva Macchine e Direttiva sulle apparecchiature radio



#### Smerigliatrice angolare cordless DCG418SHD

DEWALT dichiara che questi prodotti descritti nella sezione **Dati tecnici** sono conformi alle seguenti norme: 2006/42/CE, EN 62841-1:2015+A11:2022, EN IEC 62841-2-3:2021+A11:2021.

Inoltre, questi prodotti sono conformi alle Direttive 2014/53/UE e 2011/65/UE. Per maggiori informazioni, invitiamo a contattare DEWALT all'indirizzo riportato di seguito o a consultare l'ultima di copertina del manuale.

Il firmatario è responsabile della compilazione del fascicolo tecnico e rende questa dichiarazione per conto di DEWALT.

Markus Rompel  
Vicepresidente Engineering, PTE-Europe  
DEWALT, Richard-Klinger-Straße 11,  
65510, Idstein, Germania

13.08.2024



**AVVERTENZA:** per ridurre il rischio di lesioni, leggere attentamente il manuale di istruzioni.

## Definizioni: linee guida per la sicurezza

Le definizioni seguenti descrivono il livello di criticità di ciascuna indicazione. Leggere il manuale e prestare attenzione ai seguenti simboli.

**▲ PERICOLO:** indica una situazione di pericolo imminente che, se non viene evitata, **provoca il decesso o lesioni personali gravi**.

**▲ AVVERTENZA:** indica una situazione potenzialmente pericolosa che, se non viene evitata, **può provocare il decesso o lesioni personali gravi**.

**▲ ATTENZIONE:** indica una situazione potenzialmente pericolosa che, se non viene evitata, **può provocare lesioni personali di entità lieve o moderata**.

**AVVISO:** indica una situazione **non in grado di causare lesioni personali** ma che, se non evitata, **potrebbe provocare danni materiali**.

▲ Segnala il pericolo di scosse elettriche.

▲ Segnala rischio di incendi.

## AVVERTENZE GENERALI DI SICUREZZA PER APPARATI ELETTRICI

**▲ AVVERTENZA:** leggere attentamente tutte le avvertenze, istruzioni, illustrazioni e specifiche fornite con l'apparato. La mancata osservanza delle istruzioni seguenti può dar luogo a scossa elettrica, incendio e/o lesioni gravi.

### CONSERVARE LE AVVERTENZE E LE ISTRUZIONI PER RIFERIMENTI FUTURI

Il termine "apparato elettrico" utilizzato nelle avvertenze fa riferimento sia agli apparati alimentati a corrente (con cavo elettrico), sia a quelli a batteria (senza cavo).

#### 1) Sicurezza Dell'area di Lavoro

a) **Mantenere l'area di lavoro pulita e ben illuminata.**

Gli ambienti disordinati o scarsamente illuminati favoriscono gli incidenti.

b) **Non azionare gli apparati in ambienti con atmosfera esplosiva, come quelli in presenza di liquidi, gas o polveri infiammabili.** Gli apparati elettrici creano scintille che possono incendiare le polveri o i fumi.

c) **Durante l'uso di un apparato elettrico, tenere lontani i bambini e chiunque si trovi nelle vicinanze.** Le distrazioni possono provocare la perdita di controllo.

#### 2) Sicurezza Elettrica

a) **Le spine dell'apparato elettrico devono essere adatte alla presa di alimentazione. Non modificare la spina in alcun modo. Non collegare un adattatore alla spina di un apparato elettrico dotato di scarico a terra.** Per ridurre il rischio di scossa elettrica evitare di modificare le spine e utilizzare sempre le prese appropriate.

b) **Evitare il contatto con superfici collegate con la terra, quali tubature, termosifoni, fornelli e frigoriferi.** Se il proprio corpo è collegato con la terra, il rischio di scossa elettrica aumenta.

c) **Non esporre gli apparati elettrici alla pioggia o all'umidità.** Se l'acqua entra nell'apparato elettrico aumenta il rischio di scossa elettrica.

d) **Non utilizzare il cavo elettrico in modo improprio. Non utilizzare mai il cavo per spostare, tirare o scollegare l'apparato elettrico. Tenere il cavo elettrico lontano da fonti di calore, olio, bordi taglienti o parti in movimento.** Se il cavo è danneggiato o impigliato, il rischio di scossa elettrica aumenta.

e) **Quando l'apparato elettrico viene impiegato all'aperto, utilizzare unicamente cavi di prolunga previsti per esterni.** L'uso di un cavo elettrico adatto ad ambienti esterni riduce il rischio di scossa elettrica.

f) **Se è non è possibile evitare l'uso di un apparato elettrico in ambienti umidi, usare una fonte di corrente protetta da un interruttore differenziale (salvavita).** L'uso di un interruttore differenziale riduce il rischio di scossa elettrica.

#### 3) Sicurezza Personale

a) **Quando si utilizza un apparato elettrico evitare di distrarsi. Prestare attenzione a quello che si sta facendo e utilizzare il buon senso. Non utilizzare l'apparato elettrico quando si è stanchi o sotto l'effetto di droghe, alcool o medicinali.** Un solo attimo di distrazione durante l'uso di tali apparati potrebbe provocare gravi lesioni personali.

b) **Indossare abbigliamento di protezione adeguato. Utilizzare sempre protezioni oculari.** L'uso di abbigliamento di protezione quali mascherine antipolvere, scarpe antinfortunistiche antiscivolo, caschi di sicurezza o protezioni uditive, in condizioni opportune consente di ridurre le lesioni personali.

c) **Evitare avvii involontari. Assicurarsi che l'interruttore sia in posizione di spento prima inserire l'alimentazione elettrica e/o il blocco batteria e prima di afferrare o trasportare l'apparato.** Il trasporto di apparati elettrici tenendo il dito sull'interruttore o quando sono collegati alla rete elettrica con l'interruttore nella posizione di acceso provoca incidenti.

d) **Prima di accendere l'apparato elettrico, rimuovere eventuali chiavi o utensili di regolazione.** Un utensile di regolazione o una chiave fissati su una parte rotante dell'apparato elettrico possono provocare lesioni personali.

e) **Non sporgersi. Mantenere sempre una buona stabilità al suolo ed equilibrio.** Ciò consente un migliore controllo dell'apparato nelle situazioni impreviste.

f) **Indossare vestiario adeguato. Non indossare abiti lenti o gioielli. Tenere capelli e indumenti lontano dalle parti mobili.** Abiti lenti, gioielli o capelli lunghi possono impigliarsi nelle parti in movimento.

g) **Se i dispositivi sono forniti di collegamento con l'attrezzatura di aspirazione e raccolta delle polveri, assicurarsi che siano collegati e utilizzati correttamente.** La raccolta delle polveri può ridurre i pericoli legati a queste ultime.

h) **Non lasciare che la familiarità acquisita dall'uso frequente degli utensili induca a cedere alla tentazione di ignorare i principi di utilizzo sicuro degli stessi.** Un'azione imprudente potrebbe provocare lesioni gravi in una frazione di secondo.

#### 4) Uso e Manutenzione Dell'apparato Elettrico

a) **Non forzare l'apparato. Utilizzare un apparato adatto al lavoro da eseguire.** L'apparato lavora meglio e con maggior sicurezza se utilizzato secondo quanto è stato previsto.

b) **Non utilizzare l'apparato se l'interruttore non permette l'accensione o lo spegnimento.** Qualsiasi apparato elettrico che non possa essere controllato tramite l'interruttore è pericoloso e deve essere riparato.

c) **Scollegare la spina dalla presa di corrente e/o la batteria dall'elettrodotto, se staccabile, prima di effettuare qualsiasi tipo di regolazione, cambiare gli accessori o ripararlo.** Queste misure di sicurezza preventive riducono il rischio di azionare l'apparato accidentalmente.



d) **Riporre gli apparati non utilizzati fuori dalla portata dei bambini ed evitarne l'uso da parte di persone che hanno poca familiarità con l'apparato elettrico e con le presenti istruzioni.** Gli apparati elettrici sono pericolosi in mano a persone inesperte.

e) **Eeguire una manutenzione adeguata degli apparati elettrici. Verificare il cattivo allineamento e inceppamento di parti mobili, la rottura di componenti e ogni altra condizione che possa influire sul funzionamento degli apparati. Se danneggiato, far riparare l'apparato elettrico prima dell'uso.** Molti incidenti sono provocati da apparati elettrici su cui non è stata effettuata la corretta manutenzione.

f) **Tenere gli utensili da taglio affilati e puliti.** La manutenzione corretta degli utensili da taglio con bordi affilati riduce le probabilità di inceppamento e ne facilita il controllo.

g) **Utilizzare l'apparato elettrico, gli accessori, le punte ecc., rispettando le presenti istruzioni e tenendo in considerazione le condizioni di funzionamento e il lavoro da eseguire.** L'utilizzo dell'apparato elettrico per impieghi diversi da quelli previsti può provocare situazioni di pericolo.

h) **Mantenere le impugnature e le superfici di presa asciutte, pulite e senza tracce di olio o grasso.** Impugnature e superfici di presa scivolose non consentono di maneggiare e controllare in modo sicuro l'utensile nel caso di imprevisti.

## 5) Uso e Manutenzione Della Batteria

a) **Ricaricare l'apparato esclusivamente con il caricabatteria specificato dal produttore.** Un caricabatteria adatto a un determinato tipo di batteria può provocare il rischio di incendio se utilizzato con un pacco batteria differente.

b) **Gli apparati elettrici vanno usati esclusivamente con i pacchi batteria specificatamente indicati.** L'utilizzo di ogni altro pacco batteria crea rischio di lesioni e d'incendio.

c) **Se il pacco batteria non è utilizzato tenerlo lontano da oggetti di metallo come fermagli, monete, chiavi, chiodi, viti o altri piccoli oggetti metallici che possono provocare un contatto dei terminali.** Il corto circuito dei terminali della batteria può provocare ustioni o un incendio.

d) **In condizioni di uso eccessivo è possibile che la batteria espella del liquido; evitarne il contatto. In caso di contatto, sciacquare abbondantemente con acqua. Se il liquido viene a contatto con gli occhi, consultare un medico.** Il liquido emesso dalla batteria può causare irritazioni o ustioni.

e) **Non utilizzare un pacco batteria o un utensile danneggiati o modificati.** Le batterie danneggiate o modificate potrebbero manifestare un comportamento imprevedibile, con la possibilità di causare un'esplosione o un incendio.

f) **Non esporre una batteria o un utensile al fuoco o a temperature elevate.** L'esposizione al fuoco o a una temperatura superiore a 130 °C potrebbe provocare un'esplosione.

g) **Seguire tutte le istruzioni per la carica e non caricare la batteria o l'utensile a una temperatura che non rientri nell'intervallo di valori specificato nelle istruzioni.** Una ricarica effettuata in maniera scorretta o a una temperatura che non rientra nell'intervallo di valori specificato potrebbe danneggiare la batteria aumentando il rischio d'incendio.

## 6) Assistenza

a) **L'apparato elettrico deve essere riparato da personale qualificato, che utilizzi ricambi originali identici alle parti da sostituire.** In questo modo viene garantita la sicurezza dell'apparato elettrico.

b) **Non riparare le batterie danneggiate.** Gli interventi di riparazione sulle batterie devono essere eseguiti dal costruttore o da fornitori di assistenza autorizzati.

## NORME SPECIFICHE DI SICUREZZA AGGIUNTIVE

### Avvertenze di sicurezza comuni per operazioni di smerigliatura, levigatura, spazzolatura metallica o taglio

a) **Questo elettrotensile è stato progettato per essere utilizzato come smerigliatrice, levigatrice, spazzola metallica o utensile di taglio. Leggere tutte le avvertenze, istruzioni, illustrazioni e specifiche fornite con questo elettrotensile.** La mancata osservanza delle istruzioni seguenti può dar luogo a scosse elettriche, incendi e/o lesioni gravi.

b) **Con questo apparato non è consigliabile eseguire lavorazioni di lucidatura o taglio di fori.** L'esecuzione di operazioni per le quali l'elettrotensile non è stato progettato comporta dei rischi e può causare lesioni personali.

c) **Non convertire questo elettrotensile per farlo funzionare in un modo non specificamente progettato e specificato dal produttore dell'utensile.** Tale conversione potrebbe comportare una perdita di controllo e causare gravi lesioni personali.

d) **Non utilizzare accessori non progettati appositamente o non specificati dal fabbricante per questo tipo di elettrotensile.** Se un accessorio può essere collegato all'elettrotensile, questo non ne garantisce la sicurezza di utilizzo.

e) **La velocità nominale dell'accessorio deve essere almeno pari a quella massima indicata sull'elettrotensile.** Gli accessori fatti funzionare a una velocità superiore a quella nominale possono rompersi e disintegrarsi.

f) **Il diametro esterno e lo spessore dell'accessorio devono rientrare nei valori della capacità nominale dell'elettrotensile.** Non è possibile proteggere o controllare adeguatamente gli accessori di dimensioni errate.

g) **Le dimensioni del montaggio dell'accessorio devono corrispondere alle dimensioni dell'hardware di montaggio dell'elettrotensile.** Gli accessori che non corrispondono alla struttura di montaggio dell'apparato non mantengono l'equilibrio, vibrano eccessivamente e possono causare la perdita di controllo.

h) **Non usare accessori danneggiati. Prima di ogni utilizzo controllare gli accessori: verificare che i dischi abrasivi non siano scheggiati e lesionati, che il platorello non presenti crepe o segni di usura eccessivi o che la spazzola metallica non abbia filamenti staccati o spezzati. Se l'elettrotensile o l'accessorio cade, verificare se ha subito eventuali danni o montare un accessorio integro. Dopo aver ispezionato o installato un accessorio, verificare che l'operatore e le altre persone siano lontane dal piano dell'accessorio in rotazione e far girare a vuoto l'elettrotensile alla massima velocità per un minuto.** Normalmente gli accessori danneggiati si rompono durante questa fase di verifica.

i) **Usare dispositivi di protezione individuale. A seconda del lavoro da svolgere, indossare una visiera di protezione od occhiali di sicurezza. Se opportuno, indossare una maschera antipolvere, protezioni per l'udito, guanti e un grembiule da lavoro in grado di arrestare frammenti abrasivi o di lavorazione di piccole dimensioni.** Il dispositivo di protezione per gli occhi deve essere in grado di impedire ai detriti generati dalle varie operazioni e proiettati in aria di raggiungere gli occhi. La maschera antipolvere o il respiratore devono essere in grado di filtrare le particelle generate dalla lavorazione specifica.

L'esposizione prolungata a rumori di alta intensità può causare la perdita dell'udito.

j) **Mantenere gli osservatori a una distanza di sicurezza dall'area di lavoro. Chiunque acceda alla zona di lavoro deve indossare dispositivi di protezione adeguati.** Frammenti del pezzo in lavorazione o di un accessorio rotto possono essere scagliati via e causare lesioni al di là dell'immediata area di lavoro.

k) **Afferrare l'elettrotensile esclusivamente dall'impugnatura isolata se vi è la possibilità che l'accessorio di taglio possa venire a contatto con cavi nascosti.** Gli accessori da taglio che vengono a contatto con un cavo sotto tensione trasmettono la corrente elettrica anche alle parti metalliche esposte dell'apparato e possono provocare la folgorazione dell'operatore.

l) **Non appoggiare mai l'elettrotensile finché l'accessorio non si sia completamente arrestato.** Mentre l'accessorio gira potrebbe fare presa sulla superficie e trascinare l'elettrotensile, facendone perdere il controllo.

m) **Non azionare l'elettrotensile mentre lo si trasporta lungo un fianco.** Un contatto accidentale con l'accessorio che gira potrebbe farlo impigliare gli indumenti e trascinarlo verso il corpo dell'operatore.

n) **Pulire regolarmente le prese d'aria dell'apparato.** La ventola del motore può attirare la polvere all'interno dell'alloggiamento e l'accumulo eccessivo di metallo polverizzato può causare pericoli elettrici.

o) **Non utilizzare l'elettrotensile vicino a materiali infiammabili.** Le scintille possono far incendiare i materiali.

p) **Non utilizzare accessori che richiedono refrigeranti liquidi.** L'utilizzo di acqua o altri liquidi refrigeranti può provocare elettrocuzione o scosse elettriche.

## ISTRUZIONI DI SICUREZZA AGGIUNTIVE PER TUTTE LE LAVORAZIONI

### Contraccolpo e relative avvertenze

Il contraccolpo è una reazione improvvisa provocata dal disco, dal platorello, dalla spazzola o da qualsiasi altro accessorio in rotazione che si inceppi o rimanga impigliato. Ciò provoca un arresto immediato dell'accessorio rotante, che, a sua volta, causa la perdita di controllo dell'elettrotensile. Quest'ultimo viene spinto nella direzione opposta rispetto alla rotazione dell'accessorio nel punto in cui è stato trattenuto.

Ad esempio, se un disco abrasivo è impigliato o pinzato dal pezzo da lavorare, il bordo della mola penetrato nel punto pinzato può scavare nel materiale e causare lo scavalco o il rimbalzo della mola. La mola può saltare sia verso l'operatore che in direzione opposta, a seconda della direzione del movimento della mola nel punto pinzato. In queste condizioni è possibile che i dischi abrasivi si spezzino.

Un contraccolpo è la conseguenza di un utilizzo non appropriato e/o non corretto dell'elettrotensile, evitabile solamente adottando le misure di sicurezza idonee descritte di seguito:

a) **Mantenere una presa salda sull'elettrotensile con entrambe le mani e posizionare il corpo e le braccia in un modo tale da poter resistere alle forze del contraccolpo. Utilizzare sempre l'impugnatura ausiliaria, se presente, per offrire la massima resistenza al rimbalzo o alla reazione di coppia durante l'avviamento.** L'operatore può frenare la reazione di coppia o la forza di rimbalzo, se vengono prese le precauzioni adatte.

b) **Non appoggiare mai la mano vicino all'accessorio rotante.** L'accessorio potrebbe rimbalzare sulle mani dell'operatore.

c) **Non posizionare il corpo nella zona verso la quale l'elettrotensile potrebbe spostarsi in caso di contraccolpo.** Il contraccolpo spinge l'elettrotensile nella direzione opposta al movimento della mola nel punto in di impigliamento.

d) **Prestare particolare attenzione quando si lavora negli angoli, su bordi aguzzi e così via, evitando di far saltellare e di incastrare l'accessorio.** Angoli, estremità appuntite o rimbalzi tendono a fare impigliare l'accessorio in rotazione e a causare la perdita di controllo o il contraccolpo dell'elettrotensile.

e) **Non montare una catena per motosega, una lama da legno, un disco segmentato diamantato con un foro periferico superiore a 10 mm o una lama dentata.** Questi accessori danno luogo a contraccolpi e perdita di controllo frequenti.

### Avvertenze di sicurezza specifiche per operazioni di smerigliatura e taglio

a) **Usare solo mole dei tipi specificati per l'elettrotensile e cuffie di protezione specificamente progettate per la mola selezionata.** Le mole non concepite per l'elettrotensile non possono essere protette adeguatamente e non sono sicure.

b) **La superficie di smerigliatura delle mole a centro depresso deve essere montata al di sotto del piano della linguetta della cuffia di protezione.** Non è possibile fornire una protezione adeguata a una mola non montata correttamente che sporge attraverso il piano della linguetta della cuffia protezione.

c) **La cuffia di protezione deve essere fissata saldamente all'elettrotensile e posizionata per garantire la massima sicurezza, in modo che una porzione minima della mola sia esposta verso l'operatore.** La cuffia di protezione ha lo scopo di proteggere l'operatore da frammenti di mole spezzate, da un contatto accidentale con la mola e dalle scintille che potrebbero incendiare gli indumenti.

d) **Le mole devono essere usate solo per le applicazioni specificate. Per esempio, non si deve eseguire una lavorazione di smerigliatura con una mola da taglio. Le mole da taglio sono progettate per la smerigliatura periferica.** Forze laterali applicate a queste mole possono causarne la frantumazione.

e) **Usare sempre flange per mole non danneggiate che siano di misura e forma corrette per la mola selezionata. Se le flange sono adeguate, supportano la mola e ne riducono la possibilità di rottura.** Le flange per le mole da taglio possono differire da quelle per le mole smerigliatrici.

f) **Non usare mole usurate di elettrotensili di dimensioni maggiori.** Le mole progettate per elettrotensili più grandi non sono adatte alle maggiori velocità degli elettrotensili più piccoli e si possono spaccare.

g) **Quando si utilizzano mole a funzione doppia, utilizzare sempre la protezione corretta per l'applicazione da eseguire.** Il mancato utilizzo della cuffia di protezione corretta potrebbe non fornire il livello di protezione desiderato, il che potrebbe causare lesioni gravi.

### Avvertenze di sicurezza aggiuntive specifiche per le operazioni di taglio

a) **Evitare che la mola di taglio si inceppi e non esercitare una pressione eccessiva. Non tentare di eseguire tagli**



**troppo profondi.** Il sovraccarico della mola aumenta il carico e la suscettibilità alla torsione o all'inceppamento della mola nel taglio, con la possibilità di rimbalzo o di rottura.

b) **Non posizionarsi con il corpo allineato alla mola mentre gira, né dietro di essa.** Un eventuale contraccolpo mentre la mola, durante il lavoro, si sta allontanando dal corpo dell'operatore, potrebbe scagliare la mola in rotazione e l'elettrotensile direttamente verso l'operatore.

c) **Se la mola si inceppa, oppure quando, per una qualsiasi ragione, si interrompe l'operazione di taglio, spegnere l'elettrotensile e tenerlo fermo nel pezzo fino a quando la mola si arresta del tutto. Non tentare mai di rimuovere la mola di taglio mentre è in movimento perché potrebbe verificarsi un contraccolpo.** Esaminare e adottare azioni correttive per eliminare le cause che inceppano la mola.

d) **Non riprendere l'operazione di taglio nel pezzo. Far raggiungere la massima velocità alla mola e poi rientrare con attenzione nel taglio. Il disco potrebbe incepparsi, balzare fuori dal pezzo in lavorazione o provocare un contraccolpo.** Se la troncatrice viene riavviata quando esso è ancora dentro al pezzo.

e) **Pannelli o altri pezzi di grandi dimensioni devono essere sorretti per minimizzare il rischio che la mola sia pinzata o che provochi un contraccolpo. I pezzi più grandi tendono a incurvarsi sotto il loro stesso peso.** Devono essere collocati dei supporti sotto al pezzo da lavorare vicino alla linea di taglio e all'estremità del pezzo, su entrambi i lati della mola.

f) **Prestare ancora più attenzione quando si eseguono "tagli a tuffo" all'interno di pareti o di altre aree cieche.** La parte sporgente della mola potrebbe tagliare tubi del gas o dell'acqua, cavi elettrici o anche oggetti che possono provocarne il rimbalzo.

g) **Non tentare di eseguire tagli in curva.** La sollecitazione eccessiva della mola aumenta il carico e la suscettibilità alla torsione o all'inceppamento della mola nel taglio, con la possibilità di rimbalzo o di rottura e il rischio di gravi lesioni personali.

## Istruzioni di sicurezza aggiuntive per le operazioni di levigatura

a) **Utilizzare carta vetrata di dimensioni adeguate. Nella scelta della carta vetrata seguire i consigli del fabbricante.** Una carta vetrata che sporga troppo oltre il platorello di carteggiatura comporta il rischio di lacerazioni e può restare impigliata, distruggere la mola o provocare un contraccolpo.

## Ulteriori precauzioni di sicurezza riguardanti le operazioni di spazzolatura metallica

a) **Essere consapevoli del fatto che dalla spazzola potrebbero staccarsi ed essere proiettate setole di metallo anche durante l'uso normale. Non forzare le setole con un eccessivo carico sulle spazzole.** Le setole metalliche penetrano facilmente gli abiti leggeri e/o la pelle.

b) **Se è specificato l'uso di una cuffia di protezione durante la spazzolatura con spazzola/mola metallica, evitare che la spazzola o la mola metallica vengano a contatto con la cuffia di protezione.** La mola o la spazzola metallica possono aumentare di diametro durante il lavoro per via delle forze centrifughe.

## Rischi residui

Malgrado l'applicazione delle principali regole di sicurezza e l'implementazione di dispositivi di sicurezza, alcuni rischi residui non possono essere evitati. Essi sono:

- Menomazioni uditive.
- Rischio di lesioni personali dovuti a particelle volatili.
- Rischio di bruciacature causate da componenti che si arroventano durante l'uso.
- Rischio di lesioni personali causate dall'uso prolungato.

## CONSERVARE QUESTE ISTRUZIONI

### Tipo di batteria

È possibile utilizzare i seguenti modelli di pacchi batteria:

Batteria	(kg)
DCB546	1,08
DCB547/G	1,46
DCB548	1,46
DCB549	2,12

Per maggiori informazioni consultare il manuale d'uso della batteria/del caricabatterie.

## Contenuto della confezione

La confezione contiene:

- 1 Smerigliatrice angolare
- 1 Protezione da 125 mm (Tipo B)
- 1 Protezione da 125 mm (Tipo A)
- 1 Impugnatura laterale
- 1 Chiave a brugola
- 2 Pacchi batteria Li-Ion (modelli T2, X2)
- 1 Pacco batteria Li-Ion (modelli C1, D1, L1, M1, P1, S1, T1, X1 e Y1)
- 2 Pacchi batteria Li-Ion (modelli C2, D2, L2, M2, P2, S2, T2, X2 e Y2)
- 3 Pacchi batteria Li-Ion (modelli C3, D3, L3, M3, P3, S3, T3, X3 e Y3)
- 1 Manuale di istruzioni

**NOTA:** i pacchi batteria, i caricabatterie e le cassette di trasporto non sono inclusi nei modelli N. I pacchi batteria e i caricabatterie non sono inclusi con i modelli NT. I modelli B includono pacchi batteria Bluetooth®.

**NOTA:** il marchio e i loghi Bluetooth® sono marchi registrati di proprietà di Bluetooth®, SIG, Inc., e qualsiasi utilizzo di tali marchi da parte di DEWALT è concesso in licenza. Altri marchi e nomi commerciali sono di proprietà dei rispettivi titolari.

- Controllare se l'elettrotensile, i relativi componenti o gli accessori presentino danni che potrebbero avere subito durante il trasporto.
- Prima dell'uso, prendersi il tempo per leggere e comprendere a fondo questo manuale.

## Riferimenti sull'elettrotensile

Sull'elettrotensile sono riportati i seguenti pittogrammi:



Leggere il manuale di istruzioni prima dell'uso.



Utilizzare dispositivi di protezione per l'udito.



Indossare occhiali di sicurezza.



Adoperare sempre con entrambe le mani.



Non utilizzare la protezione per operazioni di taglio.

### Posizione del codice data (Fig. E)

Il codice data di produzione **25** consiste in un anno a 4 cifre seguito da una settimana a 2 cifre ed è esteso da un codice di fabbrica a 2 cifre.

### Descrizione (Fig. A)

**▲ AVVERTENZA:** non modificare mai questo prodotto né alcuno dei relativi componenti. Ne potrebbero derivare danni materiali o lesioni alle persone.

- 1 Grilletto di azionamento
- 2 Levetta di blocco accensione
- 3 Pulsante di blocco dell'alberino
- 4 Alberino
- 5 Impugnatura ausiliaria
- 6 Cuffia di protezione di 125 mm (Tipo B)
- 7 Leva di rilascio cuffia di protezione
- 8 Pacco batteria
- 9 Pulsante di sgancio pacco batteria
- 10 Impugnatura principale
- 11 Interruttore di azionamento a doppio scatto

### Uso previsto

La smerigliatrice angolare cordless DCG418SHD è stata progettata per applicazioni di taglio professionale, smerigliatura, carteggiatura e applicazioni di spazzolatura metallica.

**NON** utilizzare questo elettroutensile in ambienti umidi o in presenza di liquidi o gas infiammabili.

Questa smerigliatrice angolare cordless è un elettroutensile professionale.

**NON** consentire ai bambini di venire a contatto con l'utensile.

L'impiego di questo elettroutensile da parte di operatori inesperti deve avvenire sotto sorveglianza.

- **Bambini e infermi.** Questo elettroutensile non è destinato all'uso da parte di bambini piccoli o persone inferme non sorvegliati.
- Questo prodotto non è destinato all'uso da parte di persone di qualsiasi età con capacità fisiche, sensoriali o mentali ridotte o prive di esperienza, conoscenza o competenze, a meno che siano sorvegliate da una persona responsabile della loro sicurezza. I bambini non devono mai essere lasciati da soli con questo prodotto.

### ASSEMBLAGGIO E REGOLAZIONI

**▲ AVVERTENZA:** per ridurre il rischio di gravi lesioni personali, spegnere l'apparato e staccare il pacco batteria prima di eseguire qualsiasi regolazione o rimozione/installazione di dotazioni o accessori. Un avvio accidentale può causare lesioni.

**▲ AVVERTENZA:** utilizzare esclusivamente pacchi batteria e caricabatterie DEWALT.

### Caratteristiche

#### E-Switch Protection™

Gli interruttori di accensione/spegnimento sono dotati di una funzione di rilascio senza tensione. In caso di spegnimento imprevisto o di inserimento di una batteria, è necessario rilasciare gli interruttori ed eseguire la sequenza di avvio per riavviare l'elettroutensile.

#### E-Clutch™

Questo elettroutensile è dotato di una E-Clutch™ (frizione elettronica) che, in caso di carico elevato, spegne l'unità per ridurre la coppia di reazione trasmessa all'operatore. L'interruttore deve essere acceso e spento (ciclo dell'interruttore) per riavviare l'elettroutensile.

#### Kickback Brake™

Quando viene rilevato un impigliamento, uno stallo o un blocco, il freno elettronico si innesta con la massima forza per arrestare rapidamente la mola, ridurre il movimento della smerigliatrice e spegnerla. L'interruttore deve essere acceso e spento (ciclo dell'interruttore) per riavviare l'elettroutensile.

#### Protezione contro i sovraccarichi Power-Off™

L'alimentazione fornita al motore viene ridotta in caso di sovraccarico del motore. In caso di sovraccarico continuo del motore, l'utensile si spegne. L'interruttore deve essere acceso e spento (ciclo dell'interruttore) per riavviare l'elettroutensile. L'elettroutensile si spegnerà ogni volta che il carico di corrente raggiunge il valore della corrente di sovraccarico (punto di bruciatura del motore). Qualora si verificano spegnimenti da sovraccarico continui, applicare meno forza/peso sull'elettroutensile finché esso non funzionerà senza che si innesti il sovraccarico.

#### Avviamento elettronico progressivo

Questa funzione limita la quantità di velocità iniziale all'avviamento dell'elettroutensile, consentendo ad esso di aumentare velocità gradualmente in un tempo di oltre 1 secondo.

#### Installazione e rimozione del pacco batteria dall'elettroutensile (Fig. B)

**NOTA:** assicurarsi che il pacco batteria **8** sia completamente carico.

#### Inserimento del pacco batteria nell'impugnatura dell'elettroutensile

1. Allineare il pacco batteria alle guide all'interno dell'impugnatura dell'elettroutensile (Fig. B).
2. Far scorrere il pacco batteria nell'impugnatura finché sarà saldamente alloggiato nell'elettroutensile e assicurarsi di sentire lo scatto dell'aggancio in sede.

#### Rimozione della batteria dall'elettroutensile

1. Premere il pulsante di rilascio batteria **9** ed estrarre con decisione il pacco batteria dall'impugnatura dell'elettroutensile.
2. Inserire il pacco batteria nel caricabatterie.

#### Pacchi batteria con indicatore del livello di carica (Fig. B)

Alcuni pacchi batteria DEWALT includono un indicatore di carica costituito da tre spie a LED verdi che si illuminano, mostrando il livello di carica residua del pacco batteria.

Per azionare l'indicatore di carica mantenere premuto il rispettivo tasto **26**. Una combinazione di tre spie a LED verdi



si illumina per mostrare il livello di carica residua. Se il livello di carica del pacco batteria scende al di sotto del limite utilizzabile, le spie dell'indicatore non si illuminano e sarà necessario ricaricare il pacco batteria.

**NOTA:** l'indicatore di carica mostra solamente il livello di carica residua del pacco batteria. Esso non indica la funzionalità dell'elettrotensile ed è soggetto a variazioni in base ai componenti del prodotto, alla temperatura e all'applicazione da parte dell'utilizzatore finale.

## Montaggio dell'impugnatura ausiliaria (Fig. A, C)

**▲ AVVERTENZA:** *questa impugnatura DEVE ESSERE UTILIZZATA SEMPRE per mantenere il controllo totale dell'elettrotensile. Assicurarsi sempre che l'impugnatura sia ben stretta.*

Inserire l'impugnatura ausiliaria **5** in uno dei fori di montaggio filettati **12** della scatola degli ingranaggi con l'interruttore a doppio scatto **11** rivolto verso la parte anteriore dell'elettrotensile. Avvitare saldamente l'impugnatura ausiliaria sull'elettrotensile utilizzando la manopola di serraggio laterale **13**.

## Cuffie di protezione

**▲ ATTENZIONE:** *le cuffie di protezione devono essere usate con tutte le mole, i dischi di taglio, i dischi lamellari per levigatura, le spazzole metalliche e le mole a spazzola. La smerigliatrice potrebbe essere utilizzata senza cuffia di protezione solo quando si esegue la carteggiatura con mole convenzionali. Fare riferimento alla **Tabella degli accessori** per vedere le cuffie di protezione fornite in dotazione con l'elettrotensile. Alcune applicazioni possono richiedere l'acquisto della cuffia di protezione corretta presso il rivenditore locale o il centro di assistenza autorizzato.*

**NOTA:** la smerigliatura e il taglio dei bordi possono essere eseguiti con mole di tipo 27 progettate e specificate per questo scopo; le mole con spessore di 1/4" (6,35 mm) sono concepite per la smerigliatura di superficie, mentre per quelle più sottili di Tipo 27 deve essere consultata l'etichetta del produttore per vedere se possono essere utilizzate per la smerigliatura di superficie oppure solo per la smerigliatura/il taglio dei bordi. Una cuffia di protezione di Tipo A deve essere utilizzata per tutte le mole per cui sia vietata la smerigliatura di superficie. Il taglio può anche essere eseguito utilizzando una mola di Tipo 1/41 e una cuffia di protezione di Tipo A.

**NOTA:** per scegliere la combinazione cuffia di protezione/accessorio corretta fare riferimenti alla **Tabella degli accessori**.

## Montaggio e rimozione della cuffia di protezione (Fig. D, E, I)

**▲ ATTENZIONE:** *le cuffie di protezione devono essere usate con tutte le mole, i dischi di taglio, i dischi diamantati, i dischi lamellari per levigatura, le spazzole metalliche e le mole a spazzola. La smerigliatrice potrebbe essere utilizzata senza cuffia di protezione solo quando si esegue la carteggiatura con mole convenzionali. Alcuni modelli DEWALT sono dotati di una protezione destinata all'uso con mole a centro depresso (Tipo 27) e mole con mozzo (Tipo 27). La stessa cuffia di protezione è concepita per l'uso con dischi lamellari abrasivi (Tipo 27 e 29) e spazzole metalliche. Le operazioni di smerigliatura e taglio con mole diverse da quelle di Tipo 27 e 29 richiede l'uso di cuffie di protezione accessorie diverse non in dotazione con l'elettrotensile. Le istruzioni di montaggio*

*di tali cuffie di protezione accessorie sono incluse nella confezione degli accessori.*

### Opzioni di regolazione

Per la regolazione della cuffia di protezione, la leva di sblocco della cuffia **7** si inserisce in uno dei fori di allineamento **14** sul collare della cuffia stessa e funge da cricchetto. La smerigliatrice offre due opzioni per questa regolazione.

- **One-touch™:** in questa posizione la parte anteriore di innesto è inclinata e scorre sul foro di allineamento successivo quando la cuffia di protezione viene ruotata in senso orario (alberino rivolto verso l'operatore), ma si blocca automaticamente in senso antiorario.

- **Two-touch™:** In questa posizione la parte anteriore di innesto è diritta e squadrata. NON passerà al foro di allineamento successivo a meno che non si tenga premuta la leva di sblocco della cuffia di protezione e contemporaneamente si ruoti la cuffia in senso orario o antiorario (alberino rivolto verso l'operatore).

### Impostazione delle opzioni di regolazione della cuffia di protezione

Per regolare la leva di sblocco della cuffia di protezione **7** per l'opzione di regolazione desiderata:

1. rimuovere la vite **15** utilizzando una punta di cacciavite T20;
2. rimuovere la leva di sblocco della cuffia di protezione, prendendo nota della posizione della molla. Scegliere l'estremità della leva per l'opzione di regolazione desiderata. Nell'opzione One-touch™ si utilizzerà l'estremità obliqua della leva **7** per inserirla nei fori di allineamento **14** sul collare della cuffia di protezione. Nell'opzione Two-touch™ si utilizzerà l'estremità squadrata della leva per inserirla nei fori di allineamento **14** sul collare della cuffia di protezione;
3. Ricollocare la leva, posizionando l'estremità scelta sotto la molla **16**. Assicurarsi che la leva sia correttamente a contatto con la molla;
4. reinserire la vite e serrarla a 2,0-3,0 Nm di coppia; Assicurarsi che l'installazione sia corretta e che la funzione di ritorno a molla abbia luogo abbassando la leva di sblocco della protezione **7**.

### Montaggio della cuffia di protezione (Fig. E)

**▲ ATTENZIONE:** *prima di montare la cuffia di protezione, assicurarsi che la vite, la leva, e la molla siano inserite in modo corretto.*

1. Con l'alberino rivolto verso l'operatore, premere e mantenere premuta la leva di sblocco della cuffia di protezione **7**.
2. Allineare le alette **17** sulla cuffia di protezione alle scanalature **18** sulla scatola degli ingranaggi.
3. Premere la cuffia di protezione verso il basso finché le alette non si innestano e ruotano nella scanalatura sul mozzo della scatola degli ingranaggi. Rilasciare la leva di sblocco della cuffia di protezione.

4. Per montare la cuffia di protezione

**Opzione One-touch™:** ruotare la cuffia di protezione in senso orario nella posizione operativa desiderata; premere e tenere premuta la leva di sblocco della cuffia di protezione **7** per ruotare la protezione in senso antiorario.

**Opzione Two-touch™:** premere e tenere premuta la leva di sgancio della cuffia di protezione **7**; ruotare la cuffia di protezione in senso orario o antiorario nella posizione operativa desiderata.

**NOTA:** il corpo della cuffia di protezione deve essere posizionato tra l'alberino e l'operatore per fornire la massima

protezione di quest'ultimo. La leva di sblocco della cuffia di protezione deve innestarsi in uno dei fori di allineamento **14** sul collare della cuffia. Questo assicura la tenuta della cuffia di protezione.

5. Per rimuovere la cuffia protezione, seguire i passaggi 1–3 di queste istruzioni in ordine inverso.

### Montaggio della cuffia di protezione chiusa (Tipo A) (Fig. I)

1. Aprire la leva di sblocco della cuffia protezione **7** e allineare le alette **17** sulla cuffia di protezione alle scanalature sulla scatola degli ingranaggi **18**. Così facendo, le alette saranno allineate alle scanalature sul coperchio della scatola degli ingranaggi. Posizionare la cuffia di protezione rivolta all'indietro.
2. Spingere giù la cuffia di protezione finché l'aletta sulla cuffia si innesterà e ruoterà liberamente nella scanalatura sul mozzo della scatola degli ingranaggi.
3. Ruotare la cuffia di protezione **6** nella posizione operativa desiderata. Il corpo della cuffia di protezione deve essere posizionato tra l'alberino e l'operatore per fornire la massima protezione di quest'ultimo.
4. Chiudere il fermo della cuffia protezione per fissare la protezione sul coperchio della scatola degli ingranaggi. Dovrebbe risultare impossibile ruotare la cuffia di protezione a mano quando il fermo è in posizione di chiusura. Non adoperare la smerigliatrice se la cuffia di protezione è allentata o la leva di serraggio è in posizione aperta.
5. Per rimuovere la cuffia di protezione, aprire il rispettivo fermo, ruotare la cuffia di protezione in modo che le frecce siano allineate e sollevare la cuffia.

**NOTA:** la protezione è pre-regolata al diametro del mozzo della scatola del cambio alla fabbrica. Se, dopo un certo periodo, la cuffia di protezione si allenta, stringere la vite di regolazione **15** con la leva di bloccaggio in posizione chiusa e la cuffia installata sulla smerigliatrice.

**AVVISO: per ridurre il rischio di danneggiare l'elettrotensile, non serrare la vite di regolazione **15** con la leva di bloccaggio in posizione aperta. Ne potrebbero derivare danni non visibili alla cuffia di protezione o al mozzo di montaggio.**

### Flange e mole

**▲ AVVERTENZA: per ridurre il rischio di lesioni personali gravi, spegnere l'elettrotensile e rimuovere il pacco batteria prima di effettuare qualsiasi regolazione o rimozione/installazione di accessori o dotazioni.** Un avvio accidentale può provocare lesioni a persone.

### Montaggio di mole senza mozzo (Fig. A, F)

**▲ AVVERTENZA:** la mancata corretta installazione delle flange e/o della mole può causare gravi lesioni personali (o danni all'utensile o alla mole).

**▲ ATTENZIONE:** le flange in dotazione devono essere utilizzate con mole per smerigliatura di Tipo 27 con centro depresso e con dischi di taglio di Tipo 27 e 42 con centro depresso e abrasivi di Tipo 1 e 41. Per maggiori informazioni consultare la **Tabella degli accessori**.

**▲ AVVERTENZA:** quando si utilizzano dischi di taglio abrasivi o diamantati, è necessario installare una cuffia di protezione chiusa su due lati.

**▲ AVVERTENZA:** l'utilizzo di una flangia o di una cuffia di protezione danneggiata o il mancato utilizzo di una flangia e di una cuffia di protezione corrette può provocare lesioni alle

persone in caso di rottura della mole e al contatto con la mole. Per maggiori informazioni consultare la **Tabella degli accessori**.

Le mole per smerigliatura di Tipo 27 con centro depresso devono essere usate con le flange in dotazione.

1. Appoggiare la smerigliatrice su un tavolo, con la cuffia di protezione sollevata.
2. Inserire la flangia di sostegno **19** sull'alberino **4** con il centro sollevato (pilota) rivolto verso la mole. Premere la flangia di sostegno per installarla in posizione.
3. Posizionare la mole **20** contro la flangia di supporto, centrando la mole sul centro rialzato (pilota) della flangia di supporto.
4. Premendo il pulsante di blocco dell'alberino e con le rientranze esagonali rivolte verso la mole, infilare la flangia di bloccaggio **21** sull'alberino in modo che le alette si inseriscano nelle due fessure dell'alberino.
5. Premendo il pulsante di blocco dell'alberino, serrare la flangia di bloccaggio **21** a mano o utilizzando la chiave in dotazione. (Utilizzare una flangia di bloccaggio solo se è in perfette condizioni.) Per conoscere i dettagli delle flange consultare la **Tabella degli Accessori**.
6. Per rimuovere la mole o il disco, procedere in ordine inverso.

### Montaggio dei platorelli di supporto per carteggiatura (Fig. A, G)

**▲ AVVERTENZA:** utilizzare solo platorelli di supporto adatti come minimo per l'uso alla velocità nominale indicata sull'elettrotensile.

**▲ AVVERTENZA:** la mancata corretta installazione del dado di serraggio e/o del platorello può causare gravi lesioni personali (o danni all'elettrotensile o alla mole).

**▲ AVVERTENZA:** occorre rimontare una cuffia di protezione adeguata per le applicazioni in cui si utilizza una mole per smerigliatura, un disco di taglio, un disco lamellare per levigatura oppure una spazzola metallica o mole a spazzola, una volta completate le operazioni di carteggiatura.

**NOTA:** non è necessario montare la cuffia di protezione quando si utilizzano mole per carteggiatura che prevedono l'impiego di platorelli, spesso chiamati dischi in fibra di vetro resinata. Non essendo necessaria una cuffia di protezione per questi accessori, laddove quest'ultima sia utilizzata, il fatto che sia o no delle dimensioni corrette è irrilevante.

1. Posizionare o inserire correttamente il platorello **22** sull'alberino.
2. Posizionare il disco di carteggiatura **23** sul platorello.
3. Tenendo premuto il pulsante di blocco dell'alberino **3**, far passare il dado di serraggio del disco per carteggiatura **24** sull'alberino, guidando il mozzo sollevato sul dado di serraggio al centro del disco di carteggiatura e del platorello.
4. Stringere il dado di serraggio a mano. Quindi premere il pulsante di blocco dell'alberino facendo ruotare il disco di carteggiatura finché il disco e il dado di serraggio si sistemeranno in posizione.
5. Per rimuovere il disco, afferrare e ruotare il platorello e il disco per carteggiatura, tenendo premuto il pulsante di blocco dell'alberino.

### Montaggio e rimozione delle mole con mozzo (Fig. H)

Le mole con mozzo si installano direttamente sull'alberino. La filettatura di un accessorio deve corrispondere alla

filettatura dell'alberino.

1. Rimuovere la flangia di supporto sfilandola dalla smerigliatrice.
2. Filettare la mola sull'alberino **4** manualmente.
3. Premere il tasto di blocco dell'alberino **3** e utilizzare una chiave per serrare il mozzo della mola.
4. Per rimuovere la mola invertire la procedura descritta sopra.

**AVVISO:** l'eventuale posizionamento errato della mola prima dell'accensione della smerigliatrice potrebbe provocare danni alla stessa o alla mola.

### Montaggio di spazzole di ferro e mole e spazzola (Fig. A)

**▲ AVVERTENZA:** la mancata corretta installazione della spazzola/mola può causare gravi lesioni a persone (o danni all'utensile o alla mola).

**▲ ATTENZIONE:** per ridurre il rischio di lesioni personali, indossare guanti di protezione durante la manipolazione di spazzole metalliche e mole a spazzola. Possono essere affilate.

**▲ ATTENZIONE:** per ridurre il rischio di danni alla smerigliatrice, la mola o la spazzola non deve toccare la cuffia di protezione durante il montaggio o l'uso.

L'accessorio potrebbe subire danni non visibili, causando la frattura delle parti metalliche dalla mola o dalla spazzola.

Le spazzole metalliche o le mole a spazzola si inseriscono direttamente sull'alberino filettato senza l'uso di flange. Utilizzare esclusivamente spazzole o mole a spazzola dotate di un M14 mozzo filettato. Questi accessori sono disponibili a un costo aggiuntivo presso il proprio rivenditore o centro di assistenza autorizzato di zona.

1. Appoggiare la smerigliatrice su un tavolo, con la cuffia di protezione sollevata.
2. Avvitare la mola sull'alberino **4** a mano.
3. Premere il tasto di blocco dell'alberino **3** e utilizzare una chiave sul mozzo della mola o spazzola di ferro per serrare la mola.
4. Per rimuovere la mola o il disco, procedere in ordine inverso.

**AVVISO:** per ridurre il rischio di danni all'elettrotensile, prima di accenderlo installare correttamente il mozzo della mola.

### Prima dell'uso

- Installare la cuffia di protezione e il disco o la mola appropriati. Non utilizzare dischi o mole troppo consumati.
- Assicurarsi che le flange di sostegno e di bloccaggio filettate siano fissate correttamente. Seguire le istruzioni fornite nella **Tabella degli accessori**.
- Assicurarsi che il disco o la mola ruoti nella direzione delle frecce indicate sull'accessorio e sull'elettrotensile.
- Non usare accessori danneggiati. Prima di ogni utilizzo controllare gli accessori per verificare, ad esempio, che le mole abrasive non siano scheggiate e lesionate, che non siano presenti crepe o segni eccessivi di usura sul platorello o che le spazzole metalliche non presentino filamenti metallici staccati o spezzati. Se l'elettrotensile o l'accessorio cade, verificare se ha subito eventuali danni o montare un accessorio integro. Dopo l'ispezione e l'installazione di un accessorio, allontanarsi o fare allontanare le persone presenti nelle vicinanze dal piano dell'accessorio rotante e azionare l'elettrotensile a vuoto alla

massima velocità per un minuto. Normalmente gli accessori danneggiati si rompono durante questa fase di verifica.

## UTILIZZO

### Istruzioni per l'uso

**▲ AVVERTENZA:** attenersi sempre alle istruzioni di sicurezza e alle normative in vigore.

**▲ AVVERTENZA:** per ridurre il rischio di lesioni gravi alle persone, spegnere la macchina e disconnettere i pacchi batteria prima di effettuare qualsiasi regolazione o rimozione/installazione di dotazioni o accessori. Un avvio accidentale può provocare lesioni alle persone.

### Posizionamento corretto delle mani (Fig. J)

**▲ AVVERTENZA:** per ridurre il rischio di gravi lesioni personali, tenere **SEMPRE** le mani nella posizione corretta, come illustrato.

**▲ AVVERTENZA:** per ridurre il rischio di gravi lesioni personali, mantenere **SEMPRE** una presa sicura per prevenire reazioni improvvise.

La posizione corretta delle mani richiede una mano sull'impugnatura principale **10** e l'altra mano sull'impugnatura ausiliaria **5**, come indicato in Fig. J.

### Grilletto di azionamento e interruttore di azionamento a doppio scatto (Fig. A)

**▲ AVVERTENZA:** prima di utilizzare l'elettrotensile, verificare che l'impugnatura ausiliaria sia stretta saldamente.

**▲ AVVERTENZA:** stringere saldamente l'impugnatura ausiliaria e l'impugnatura principale della smerigliatrice per mantenere il controllo della stessa all'avvio e durante l'uso, fino a quando la rotazione della mola o altro accessorio si sarà arrestata del tutto. Assicurarsi che la mola/il disco sia completamente ferma/o prima di appoggiare la smerigliatrice.

1. Per accendere la smerigliatrice, tenere premuto l'interruttore di azionamento a doppio scatto **11**, premere la levetta di blocco accensione **2** verso il retro dell'elettrotensile, quindi premere il grilletto di azionamento **1**. La smerigliatrice entra in funzione quando il grilletto di azionamento e l'interruttore di azionamento a doppio scatto sono premuti entrambi.
2. Spegnere la smerigliatrice rilasciando uno dei due interruttori.
3. La smerigliatrice non si rimetterà in moto finché non saranno rilasciati entrambi gli interruttori e non si ripeterà la sequenza di avvio.
4. Se il grilletto non viene premuto entro 2 secondi dalla pressione dell'interruttore di azionamento a doppio scatto, la smerigliatrice non si avvierà e la sequenza dovrà essere ripetuta.

### Timer di regolazione arresto graduale (Fig. A)

Se uno solo degli interruttori di azionamento, il grilletto **1** o l'interruttore a doppio scatto **11**, viene rilasciato mentre la smerigliatrice è in funzione, quest'ultima può essere riavviata premendo di nuovo l'interruttore entro 1 secondo. Rilasciando l'interruttore si avrà la normale azione di frenata.

**▲ AVVERTENZA:** attendere che il motore della smerigliatrice raggiunga la massima velocità prima di toccare la superficie da lavorare. Sollevare l'elettrotensile dalla superficie in lavorazione prima di spegnerlo.

**NOTA:** questo elettrotensile non prevede il blocco dell'interruttore di azionamento nella posizione di accensione e non deve essere bloccato in tale posizione in alcun altro modo.



## Blocco dell'alberino (Fig. A)

Il pulsante di blocco dell'alberino **3** serve a prevenire la rotazione dell'alberino durante il montaggio o la rimozione delle mole. Agire sul blocco dell'alberino solo quando l'apparato è spento staccato dalla presa e dopo che è completamente fermo.

**AVVISO:** per ridurre il rischio di danneggiare l'apparato, non inserire il blocco dell'alberino durante il funzionamento. Altrimenti si danneggia l'apparato e gli accessori presenti potrebbero schizzare via, causando possibili lesioni.

Per inserire il blocco, premere il pulsante di blocco dell'alberino e ruotarlo fino a quando non gira più.

## Smerigliatura di superficie, sabbiatura e spazzolatura metallica (Fig. K)

**▲ ATTENZIONE:** utilizzare sempre la protezione secondo le istruzioni contenute nel presente manuale.

Per eseguire operazioni sulla superficie di un pezzo:

1. Attendere che l'elettrotensile raggiunga la massima velocità prima di toccare la superficie di lavorazione.
2. Applicare una pressione minima sulla superficie di lavorazione, lasciando funzionare l'elettrotensile a velocità elevata. La velocità di rimozione del materiale è eccellente quando l'elettrotensile funziona ad alta velocità.
3. Mantenere un'angolazione appropriata tra l'apparato e la superficie di lavoro. Fare riferimento alla tabella in base a una determinata funzione.

Funzione	Angolo di inclinazione 
Rettifica	20°-30°
Carteggiatura con disco lamellare	5°-10°
Carteggiatura con platorello	5°-15°
Spazzolatura metallica	5°-10°

4. Mantenere il contatto tra il bordo della mola e la superficie di lavoro.

- Se si esegue la smerigliatura, la levigatura con dischi lamellari o la spazzolatura metallica, spostare continuamente l'apparato con un movimento avanti e indietro per evitare di creare squarci nella superficie di lavoro.

- Se si esegue la sabbiatura con un platorello, spostare l'apparato costantemente in linea retta per impedire lasciare segni di bruciatura e impronte circolari sulla superficie di lavoro.

**NOTA:** consentire all'apparato di rimanere appoggiato sul piano di lavoro senza muoversi danneggia il pezzo da lavorare.

5. Rimuovere l'elettrotensile dalla superficie di lavorazione prima di spegnerlo. Attendere che la rotazione dell'elettrotensile sia terminata prima di appoggiarlo.

**▲ ATTENZIONE:** prestare particolare attenzione durante la lavorazione su un bordo, siccome è possibile che si verifichi un movimento brusco improvviso della smerigliatrice.

### Precauzioni da prendere quando si lavora su un pezzo verniciato

1. La sabbiatura o la spazzolatura metallica di vernici a base di piombo NON è CONSIGLIATA per via delle difficoltà che presenta il controllo delle polveri contaminate. I bambini e

le donne in stato interessante sono i soggetti più a rischio di avvelenamento da piombo.

2. Siccome è difficile determinare se una vernice contiene piombo senza un'analisi chimica, consigliamo di attenersi alle seguenti precauzioni per la levigatura di superfici verniciate:

### Sicurezza delle persone

1. Laddove vengano effettuate operazioni di levigatura di vernici o spazzolatura metallica, non consentire l'accesso all'area di lavoro a bambini e donne in stato interessante finché tutte le operazioni di pulizia non saranno completate.

2. Tutte le persone che entrano nell'area di lavoro devono indossare una maschera anti-polvere o un respiratore. Il filtro deve essere sostituito ogni giorno o ogniqualvolta il soggetto presenti difficoltà respiratorie.

**NOTA:** è necessario utilizzare esclusivamente maschere anti-polvere adatte per la lavorazione con le polveri e i fumi delle vernici a base di piombo. Le normali maschere per vernici non offrono questa protezione. Consultare il proprio rivenditore locale per una maschera omologata.

3. NON MANGIARE, BERE o FUMARE nell'area di lavoro per impedire l'ingestione di particelle di vernice contaminata. Gli operai devono lavarsi e cambiarsi PRIMA di mangiare, bere o fumare. Non lasciare residui di cibi, bevande o fumo nell'area di lavoro, dove è possibile che si accumuli la polvere.

### Sicurezza ambientale

1. La vernice deve essere rimossa in modo tale da minimizzare la quantità di polvere generata.
2. Le aree dove vengono effettuate operazioni di asportazione della vernice devono essere sigillate con rivestimenti in plastica dello spessore di 4 mils.
3. La levigatura deve essere eseguita in modo tale da ridurre le tracce di polvere di vernice al di fuori dell'area di lavoro.

### Pulizia e smaltimento

1. È necessario aspirare e pulire accuratamente ogni giorno tutte le superfici nell'area di lavoro per tutta la durata del progetto di levigatura. I sacchetti del filtro dell'aspirapolvere devono essere cambiati regolarmente.
2. Gli stracci utilizzati durante la lavorazione devono essere raccolti e smaltiti insieme ai residui della polvere o a qualsiasi altro detrito prodotto dall'asportazione. Tali residui devono essere riposti in contenitori di scarto sigillati e smaltiti tramite le regolari procedure di raccolta dei rifiuti. Durante le operazioni di pulizia, è necessario tenere i bambini e le donne in stato interessante lontano dall'area di lavoro.
3. Tutti i giocattoli, i mobili lavabili e gli utensili utilizzati dai bambini devono essere lavati accuratamente prima di essere riutilizzati.

## Smerigliatura e taglio dei bordi (Fig. L)

**▲ AVVERTENZA:** non usare le mole per la smerigliatura dei bordi/mole da taglio per le applicazioni di smerigliatura di superficie, poiché queste mole non sono progettate per le pressioni laterali riscontrate con la smerigliatura in superficie. Si potrebbero causare la rottura della mola e lesioni.

**▲ ATTENZIONE:** le mole utilizzate per la smerigliatura dei bordi e il taglio possono causare rotture o rimbalzi se si piegano o si attorcigliano mentre l'elettrotensile viene utilizzato. In tutte le operazioni di smerigliatura/taglio dei bordi, il lato aperto della protezione deve essere posizionato lontano dall'operatore.



**AVVISO:** la smerigliatura/taglio dei bordi con una mola di Tipo 27 devono essere limitati al taglio e alla dentellatura di superficie - meno di 13 mm di profondità quando la mola è nuova. Ridurre la profondità di taglio/dentellatura pari alla riduzione del raggio della mola man mano che si consuma. Vedere la **Tabella delle applicazioni degli accessori e delle protezioni** per ulteriori informazioni. La smerigliatura / taglio dei bordi con una mola di Tipo 41 richiede l'utilizzo di una protezione di Tipo A.

1. Attendere che l'elettrotensile raggiunga la massima velocità prima di toccare la superficie di lavorazione.
2. Applicare una pressione minima sulla superficie di lavorazione, lasciando funzionare l'elettrotensile a velocità elevata. La velocità di smerigliatura/taglio è al massimo quando l'apparato funziona ad alta velocità.
3. Posizionarsi in modo che il lato inferiore aperto della mola non sia rivolto verso di sé.
4. Una volta che si è iniziato un taglio e creato un intaglio nel pezzo, non cambiare l'inclinazione del taglio. Un cambio dell'inclinazione del taglio potrebbe far piegare la mola causandone la rottura. Le mole per la smerigliatura dei bordi non sono progettate per resistere alle pressioni laterali causate dalla piegatura.
5. Rimuovere l'elettrotensile dalla superficie di lavorazione prima di spegnerlo. Attendere che la rotazione dell'elettrotensile sia terminata prima di appoggiarlo.

## MANUTENZIONE

Questo apparato è stato progettato per funzionare a lungo con una manutenzione minima. Per avere prestazioni sempre soddisfacenti occorre avere cura dell'apparato e sottoporlo a pulizia periodica.

**▲ AVVERTENZA:** per ridurre il rischio di gravi lesioni personali, spegnere l'apparato e staccare il pacco batteria prima di eseguire qualsiasi regolazione o rimozione/installazione di dotazioni o accessori. Un avvio accidentale può causare lesioni.

Il caricabatteria e il pacco batteria non sono parti riparabili.

## Lubrificazione

L'apparato non richiede alcuna ulteriore lubrificazione.

## Pulizia

**▲ AVVERTENZA:** pericolo di scosse elettriche e rischio meccanico. Scollegare l'apparecchio dalla sorgente di alimentazione elettrica prima di procedere alla pulizia.

**▲ AVVERTENZA:** per garantire un funzionamento sicuro ed efficiente, mantenere sempre puliti l'apparecchio e le feritoie di ventilazione.

**▲ AVVERTENZA:** non utilizzare mai solventi o altri prodotti chimici aggressivi per pulire le parti non metalliche dell'utensile. Queste sostanze chimiche rischiano di indebolire i materiali di cui sono fatte tali parti; usare un panno inumidito solo con acqua e detergente neutro. Non lasciare che penetri del liquido all'interno dell'utensile e non immergere alcuno dei suoi componenti direttamente in un liquido.

Le feritoie di ventilazione possono essere pulite con uno spazzolino asciutto e morbido di materiale non metallico e/o con un aspirapolvere adatto. Non utilizzare acqua o soluzioni detergenti. Indossare occhiali di protezione e una mascherina antipolvere omologati.

## Accessori opzionali

**▲ AVVERTENZA:** poiché accessori diversi da quelli offerti da DEWALT non sono stati testati con questo prodotto, l'utilizzo di tali accessori potrebbe essere pericoloso. Per ridurre il rischio di lesioni alle persone, utilizzare soltanto gli accessori raccomandati da DEWALT con questo prodotto.

**▲ AVVERTENZA:** non utilizzare una mola a legante abrasivo che ha superato la data di scadenza (EXP) indicata vicino al centro della mola (se fornita). Le mole che hanno superato la scadenza hanno più probabilità di scoppiare e causare lesioni gravi. Conservare le ruote con legante abrasivo in un luogo asciutto senza sbalzi di temperatura o umidità. Distruggere le mole scadute o danneggiate in modo che non possano essere utilizzate.

Rivolgersi al proprio rivenditore per ulteriori informazioni sugli accessori più adatti.

Questo elettrotensile è in grado di montare mole abrasive o dischi di taglio con diametro di 125 mm x 6 mm di spessore. È importante scegliere le cuffie di protezione, i platorelli e le flange adatti per l'uso con gli accessori della smerigliatrice. Fare riferimento alla **Tabella degli accessori** per informazioni sulla scelta degli accessori adatti.

**▲ AVVERTENZA:** gli accessori devono garantire come minimo la velocità raccomandata sull'etichetta di avvertenza della macchina. Mole e altri accessori funzionanti a una velocità superiore a quella nominale potrebbero staccarsi e provocare lesioni. Gli accessori filettati devono avere un mozzo M14. Ogni accessorio non filettato deve disporre di un foro per l'alberino di 22 mm. In caso contrario, è possibile che sia stato progettato per l'uso con una sega circolare. Utilizzare solo gli accessori indicati nella **Tabella degli accessori** riportata in questo manuale. La velocità degli accessori deve essere sempre superiore a quella dell'elettrotensile, indicata sulla sua targhetta identificativa.

**▲ AVVERTENZA:** maneggiare e conservare con cura tutte le mole abrasive per evitare danni da shock termico, calore, danni meccanici, ecc. Conservarle in un'area protetta asciutta, priva di umidità elevata, temperature di congelamento o sbalzi di temperatura estremi.



## Protezione dell'ambiente



I prodotti/Le batterie sono riciclabili, ma, se sono contrassegnati con il simbolo del cassonetto barrato, non devono essere smaltiti con i normali rifiuti domestici. Lasciare scaricare completamente le batterie e separarle e, se possibile, se possibile, separare le fonti luminose dal prodotto. È responsabilità dell'utilizzatore provvedere all'eliminazione di tutti i dati personali dal prodotto da smaltire. A quel punto sarà possibile conferirlo presso un centro di raccolta ufficiale o presso un rivenditore aderente all'iniziativa, che nella maggior parte dei casi lo ritirerà a titolo gratuito. L'imballaggio deve essere scartato in base al codice del materiale contrassegnato su di esso. Le istruzioni per l'uso e la sicurezza devono essere smaltite solo quando il prodotto al quale si riferiscono non è più in uso.

Per informazioni sulla gestione dei rifiuti, rivolgersi alla propria comunità locale/al proprio comune di residenza. Per ulteriori informazioni, visitare il sito web [www.2helpU.com](http://www.2helpU.com) e scansionare il codice QR sopra riportato.

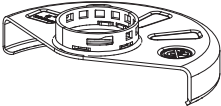
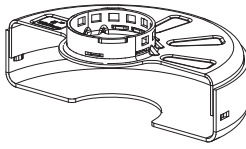
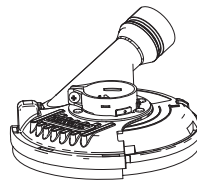
### Tipi di cuffia di protezione per la DCG418SHD

Tipo B (Smerigliatura)	Tipo A (Taglio chiuso)	Tipo E (Cuffia di protezione per mole diamantate per smerigliatura superficiale)	Tipo F (Cuffia di protezione per dischi di taglio per muratura)
			

▲ Le cuffie di protezione di Tipo A (Tipo 41) sono destinate all'uso con dischi di taglio di Tipo 41 (1A) e dischi da taglio di Tipo 42 (27A) contrassegnati solo per il taglio. La smerigliatura con mole diverse dal Tipo 27 e dal Tipo 29 richiede cuffie di protezione accessorie diverse. Utilizzare sempre la cuffia di protezione corretta più piccola possibile che non venga a contatto con l'accessorio.

**NOTA:** le cuffie di protezione per i dischi di Tipo A (troncatura) e le mole di Tipo B (smerigliatura) in passato erano denominate cuffie di protezione per i dischi di Tipo 1 e mole di Tipo 27.

### Informazioni aggiuntive per protezioni e accessori DCG418SHD

Quando si utilizzano mole diamantate segmentate, utilizzare soltanto mole diamantate con gioco periferico non superiore a 10 mm e angolo di inclinazione negativo.

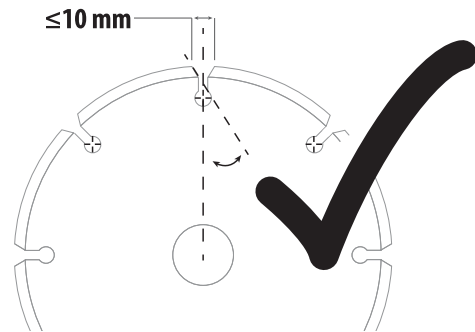

#### NON UTILIZZARE

mole diamantate segmentate con gioco periferico superiore a 10 mm e/o angolo di inclinazione positivo.

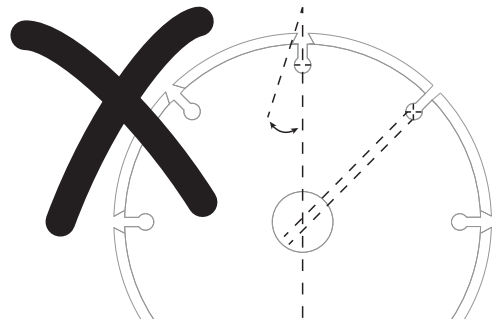

Per tutti gli accessori di smerigliatura, levigatura e spazzolatura metallica del tipo a mola, la parte più bassa dell'accessorio deve essere contenuta all'interno dell'involucro della protezione con uno spazio di almeno 2 mm rispetto alla linguetta inferiore della protezione.

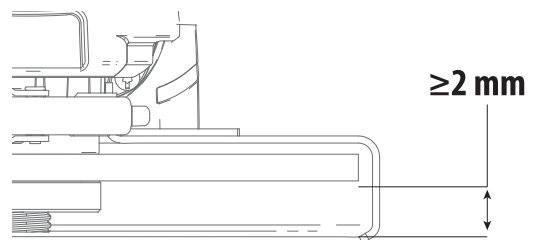





## DCG418SHD Applicazioni di accessori e cuffie di protezione

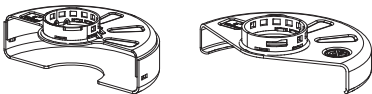
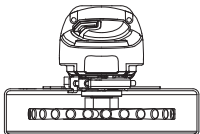
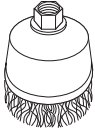
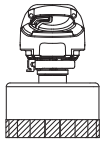

	Tipo di accessorio	Accessorio	Cuffia di protezione	Assemblaggio corretto
Smerigliatura di superficie	Mola Tipo 27		<p>Tipo B (NA327263) (smerigliatura)</p> <p><sup>1</sup> Spessore massimo della mola 6,4 mm.</p>	1
	Mola Tipo 28		<p>Tipo B (NA327263) (smerigliatura)</p> <p><sup>1</sup> Spessore massimo della mola 6,4 mm.</p>	1
	Mola Tipo 29		<p>Tipo B (NA327263) (smerigliatura)</p> <p><sup>1</sup> Spessore massimo della mola 6,4 mm.</p>	1
	Mola diamantata (muratura/calcestruzzo)		<p>Tipo E (Cuffia di protezione per mole diamantate per smerigliatura superficiale)</p> <p><sup>3</sup> La cuffia di protezione di Tipo E è disponibile a un costo aggiuntivo presso il proprio rivenditore DeWALT o centro di assistenza autorizzato DeWALT di zona.</p>	3

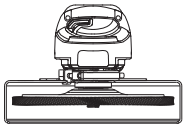
	Tipo di accessorio	Accessorio	Cuffia di protezione	Assemblaggio corretto
Taglio	Disco di Tipo 41 (1A) (metallo)		 Tipo A (N311439) (taglio chiuso)	
	Disco di Tipo 42 (27A) (metallo)		 Tipo A (N311439) o Tipo F (cuffia di protezione per dischi di taglio chiusi o per taglio di muratura/calcestruzzo)	
	Disco di Tipo 41 (1A) (muratura/calcestruzzo)		 Tipo A (N311439) o Tipo F (cuffia di protezione per dischi di taglio chiusi o per taglio di muratura/calcestruzzo)	
	Disco di taglio diamantato (per metallo)		 Tipo A (N311439) (taglio chiuso)	 4
	Disco di taglio diamantato (muratura/calcestruzzo)		 Tipo A (N311439) (taglio chiuso)	 4
	Dischi abrasivi per materiali diversi da metallo o muratura/calcestruzzo		 Tipo A (N311439) (taglio chiuso)	
Doppia funzione (taglio e smerigliatura combinati)	Mola abrasiva a doppia funzione		 Tipo A (N311439) (taglio chiuso)	 1
			<sup>1</sup> Spessore massimo della mola 3 mm.	

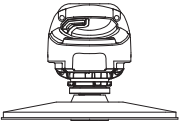

	Tipo di accessorio	Accessorio	Cuffia di protezione	Assemblaggio corretto
Spazzolatura metallica	Mola a spazzola metallica		 Tipo A (N311439) o Tipo B (Na327263) (taglio chiuso o smerigliatura)	 <span style="float: right;">5</span>
	Spazzola metallica tipo a coppa			
Levigatura	Disco lamellare (Tipo 27 / Tipo 29)		 Tipo B (NA327263) (smerigliatura)	
	Abrasivo flessibile (es. carta vetrata) (supportato da platorello flessibile)		 Protezione non richiesta	 <span style="float: right;">6</span>
<small><sup>5</sup> Spessore massimo della mola metallica 13 mm.</small>				
<small><sup>6</sup> Platorello in gomma e dado di bloccaggio del disco di sabbatura (incluso con il platorello in gomma) disponibili a un costo aggiuntivo presso il proprio rivenditore di zona DeWALT o centro di assistenza autorizzato DeWALT.</small>				

### Linee guida per protezioni e accessori per DCG418SHD

<b>Mole non approvate per DCG418SHD</b>	Tipo 11 / T11	
<b>Chiave per mole con mozzo</b>	La chiave per mole con mozzo è disponibile a un costo aggiuntivo presso il proprio rivenditore di zona DeWALT o centro di assistenza autorizzato DeWALT.	

**▲ PERICOLO:** non usare per tagliare o intagliare il legno. Non utilizzare dischi da taglio dentati di alcun tipo. Possono verificarsi gravi lesioni personali.

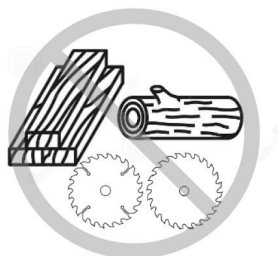

# SNOERLOZE HAAKSE SLIJPMACHINE

## DCG418SHD

**WAARSCHUWING:** Lees alle veiligheids waarschuwingen, instructies, illustraties en specificaties in deze handleiding, met inbegrip van de delen over de geleverde accu en lader in een originele gereedschapshandleiding of de afzonderlijke Accu's en laders-handleidingen. Handleidingen kunnen verkregen worden door contact op te nemen met de klantendienst (raadpleeg de laatste pagina van deze handleiding).

### Technische gegevens

		DCG418SHD
Spanning	V <sub>bc</sub>	54
Type		1
Accutype		Li-Ion
Nominale snelheid	min <sup>-1</sup>	9000
Snelheid onbelast	min <sup>-1</sup>	9000
Diameter slijpschijf	mm	125
Dikte slijpschijf (max)	mm	6,4
Diameter afkortschijf	mm	125
Dikte afkortschijf (max)	mm	3,0
Diameter draadwiel	mm	115
Dikte draadwiel (max)	mm	13
Asdiameter		M14
Aslengte	mm	21,5
Tool Connect™ transmitter		
Frequentieband	MHz	2400
Max. vermogen (EIRP)	mW	0,28
Gewicht (zonder accu)	kg	2,4
Geluidswaarden en/of vibratiewaarden (triax-vectorsom) volgens EN62841-2-3:		
L <sub>PA</sub> (emissie geluidsdruk niveau)	dB(A)	88
L <sub>WA</sub> (geluidsvermogensniveau)	dB(A)	96
K (onzekerheid voor het gegeven geluidsniveau)	dB(A)	3
Vlakslippen		
Trillingsemisiewaarde a <sub>h, AG</sub> =	m/s <sup>2</sup>	8,0
Onzekerheid K =	m/s <sup>2</sup>	1,5
Schuren met schijf		
Trillingsemisiewaarde a <sub>h, DS</sub> =	m/s <sup>2</sup>	2,6
Onzekerheid K =	m/s <sup>2</sup>	1,5
Beton schuren		
Trillingsemisiewaarde a <sub>h, CG</sub> =	m/s <sup>2</sup>	7,2
Onzekerheid K =	m/s <sup>2</sup>	1,5
Afkorten		
Trillingsemisiewaarde a <sub>h, CO</sub> =	m/s <sup>2</sup>	7,2
Onzekerheid K =	m/s <sup>2</sup>	1,5

Het trillings- en/of geluidsemissieniveau dat in dit gegevensblad wordt gegeven, is gemeten overeenkomstig een gestandaardiseerde test opgegeven in EN62841 voor het vergelijken van het ene gereedschap met het andere. Er kan een eerste beoordeling van blootstelling mee worden uitgevoerd.

**WAARSCHUWING:** Het opgegeven trillings- en/of geluidsemissieniveau geldt voor de belangrijkste toepassingen van het gereedschap. Als het gereedschap echter voor andere toepassingen of met andere accessoires wordt gebruikt, of slecht wordt onderhouden, kan de vibratie- en/of geluidsemissie verschillen. Dit kan het blootstellingsniveau aanzienlijk verhogen gedurende de totale werkperiode.

Bij een schatting van het blootstellingsniveau aan vibratie- en/of geluid moet ook rekening worden gehouden met de tijd dat het gereedschap is uitgeschakeld, of aanstaat maar niet werkelijk wordt ingezet bij werkzaamheden. Dit kan het blootstellingsniveau gedurende de totale werkperiode aanzienlijk verlagen.

Stel vast of er nog aanvullende veiligheidsmaatregelen zijn ter bescherming van de gebruiker tegen de effecten van trilling en/of geluid, zoals: goed onderhoud van gereedschap en de accessoires, de handen warm houden (relevant voor trilling), organisatie van werkpatronen.

### EG-conformiteitsverklaring

#### Machinerichtlijn en richtlijn inzake radioapparatuur



#### Snoerloze haakse slijpmachine DCG418SHD

DEWALT verklaart dat de producten die zijn beschreven onder **Technische Gegevens** voldoen aan: 2006/42/EG, EN 62841-1:2015+A11:2022, EN IEC 62841-2-3:2021+A11:2021.

Deze producten voldoen ook aan Richtlijn 2014/53/EU en 2011/65/EU. Neem voor meer informatie contact op met DEWALT op het volgende adres of raadpleeg de achterzijde van de handleiding.

De ondergetekende is verantwoordelijk voor de samenstelling van het technische bestand en legt deze verklaring af namens DEWALT.

Markus Rempel  
Vice-President Engineering, PTE-Europe  
DEWALT, Richard-Klinger-Straße 11,  
65510, Idstein, Duitsland  
13.08.2024

**WAARSCHUWING:** Lees de instructiehandleiding om het risico op letsel te verminderen.

## Definities: Veiligheidsrichtlijnen

De definities hieronder beschrijven de ernstgraad voor elk signaalwoord. Gelieve de handleiding te lezen en op deze symbolen te letten.

⚠ **GEVAAR:** *Wijst op een dreigende gevaarlijke situatie die, indien niet vermeden, zal leiden tot de dood of ernstige verwondingen.*

⚠ **WAARSCHUWING:** *Wijst op een mogelijk gevaarlijke situatie die, indien niet vermeden, zou kunnen leiden tot de dood of ernstige letsels.*

⚠ **VOORZICHTIG:** *Wijst op een mogelijk gevaarlijke situatie die, indien niet vermeden, kan leiden tot kleine of matige letsels.*

**OPMERKING:** *Geeft een handeling aan waarbij geen persoonlijk letsel optreedt die, indien niet voorkomen, schade aan goederen kan veroorzaken.*

⚠ *Wijst op risico van een elektrische schok.*

⚠ *Wijst op brandgevaar.*

## ALGEMENE VEILIGHEIDSWAARSCHUWINGEN VOOR ELEKTRISCH GEREEDSCHAP

⚠ **WAARSCHUWING:** *Lees alle veiligheidswaarschuwingen, instructies, illustraties en specificaties die bij dit gereedschap zijn meegeleverd. Het niet opvolgen van alle onderstaande instructies kan leiden tot een elektrische schok, brand en/of ernstig persoonlijk letsel.*

### BEWAAR ALLE WAARSCHUWINGEN EN INSTRUCTIES ALS TOEKOMSTIG REFERENTIEMATERIAAL

De term „elektrisch gereedschap“ in de waarschuwingen verwijst naar uw (met een snoer) op de netspanning aangesloten elektrische gereedschap of naar (draadloos) elektrisch gereedschap met een accu.

#### 1) Veiligheid Werkplaats

a) **Houd het werkgebied schoon en goed verlicht.**

*Rommelige of donkere gebieden zorgen voor ongelukken.*

b) **Bedien elektrische gereedschappen niet in een explosieve omgeving, zoals in de nabijheid van ontvlambare vloeistoffen, gassen of stof.** *Elektrische gereedschappen veroorzaken vonken die het stof of de dampen kunnen doen ontbranden.*

c) **Houd kinderen en omstanders op een afstand terwijl u een elektrisch gereedschap bedient.** *Als u wordt afgeleid kunt u de controle over het gereedschap verliezen.*

#### 2) Elektrische Veiligheid

a) **Stekkers van elektrisch gereedschap moeten in het stopcontact passen. Pas de stekker nooit op enige manier aan. Gebruik geen adapterstekkers samen met geaard elektrisch gereedschap.** *Niet aangepaste stekkers en passende contactdozen verminderen het risico op een elektrische schok.*

b) **Vermijd lichamelijk contact met geaarde oppervlaktes zoals buizen, radiatoren, fornuizen en ijskasten.** *Er bestaat een verhoogd risico op een elektrische schok als uw lichaam geaard is.*

c) **Stel elektrisch gereedschap niet bloot aan regen of natte omstandigheden.** *Als er water in een elektrisch gereedschap terecht komt, verhoogt dit het risico op een elektrische schok.*

d) **Behandel het stroomsnoer voorzichtig. Gebruik het stroomsnoer nooit om het elektrische gereedschap te dragen of te trekken, of de stekker uit het stopcontact**

**te halen. Houd het snoer uit de buurt van warmte, olie, scherpe randen, of bewegende onderdelen.** *Beschadigde snoeren of snoeren die in de war zijn verhogen het risico op een elektrische schok.*

e) **Als u een elektrisch gereedschap buitenshuis gebruikt, gebruikt u een verlengsnoer dat geschikt is voor gebruik buitenshuis.** *Het gebruik van een verlengsnoer dat geschikt is voor buitenshuis, vermindert het risico op een elektrische schok.*

f) **Als het gebruik van een elektrisch gereedschap op een vochtige locatie onvermijdelijk is, gebruikt u een stroomvoorziening die beveiligd is met een aardlekschakelaar.** *Het gebruik van een aardlekschakelaar vermindert het risico op een elektrische schok.*

#### 3) Persoonlijke Veiligheid

a) **Blijf alert, kijk wat u doet en gebruik uw gezonde verstand als u een elektrisch gereedschap bedient. Gebruik het gereedschap niet als u vermoeid bent of onder de invloed van drugs, alcohol of medicatie bent.** *Een moment van onoplettendheid tijdens het bedienen van elektrische gereedschappen kan leiden tot ernstig persoonlijk letsel.*

b) **Gebruik een beschermende uitrusting. Draag altijd oogbescherming.** *Beschermende uitrusting zoals een stofmasker, antislip veiligheidsschoenen, een helm, of gehoorbescherming gebruikt in de juiste omstandigheden zal het risico op persoonlijk letsel verminderen.*

c) **Vermijd onbedoeld starten. Zorg ervoor dat de schakelaar in de „off“ (uit) stand staat voordat u het gereedschap aansluit op de stroombron en/of accu, het oppakt of ronddraagt.** *Het rondragen van elektrische gereedschappen met uw vinger op de schakelaar of het aanzetten van elektrische gereedschappen waarvan de schakelaar aan staat, zorgt voor ongelukken.*

d) **Verwijder alle stelsleutels of moersleutels voordat u het elektrische gereedschap aan zet.** *Een moersleutel of stelsleutel die in een ronddraaiend onderdeel van het elektrische gereedschap is achtergelaten kan leiden tot persoonlijk letsel.*

e) **Rek u niet te ver uit. Blijf altijd stevig en in balans op de grond staan.** *Dit zorgt voor betere controle van het elektrische gereedschap in onverwachte situaties.*

f) **Draag geschikte kleding. Draag geen loszittende kleding of sieraden. Houd uw haar en kleding uit de buurt van bewegende onderdelen.** *Loszittende kleding, sieraden of lang haar kunnen door bewegende delen worden gegrepen.*

g) **Als er in apparaten wordt voorzien voor het aansluiten van stofverwijdering- of verzamelapparatuur, zorg er dan voor dat deze correct worden aangesloten en gebruikt.** *Het gebruik van een stofverzamelaar kan aan stof gerelateerde gevaren verminderen.*

h) **Denk niet dat u, doordat u het gereedschap veel hebt gebruikt, het allemaal wel weet en dat u de veiligheidsbeginselen kunt negeren.** *Een onvoorzichtige actie kan in een fractie van een seconde ernstig letsel tot gevolg hebben.*

#### 4) Gebruik en Verzorging van Elektrisch Gereedschap

a) **Forceer het gereedschap niet. Gebruik het juiste elektrische gereedschap voor uw toepassing.** *Het juiste elektrische gereedschap voert de werkzaamheden beter en veiliger uit waarvoor het is ontworpen.*

b) **Gebruik het gereedschap niet als de schakelaar het niet aan en uit kan zetten.** *Leder gereedschap dat niet*



met de schakelaar kan worden bediend is gevaarlijk en moet worden gerepareerd.

c) **Trek de stekker uit het stopcontact en/of neem de accu, als deze kan worden losgenomen, uit het elektrisch gereedschap en voer daarna pas aanpassingen uit, wissel daarna pas accessoires of berg daarna pas het gereedschap op.** Dergelijke preventieve veiligheidsmaatregelen verminderen het risico dat het elektrisch gereedschap per ongeluk opstart.

d) **Bewaar gereedschap dat niet wordt gebruikt buiten het bereik van kinderen en laat niet toe dat personen die onbekend zijn met het elektrische gereedschap of deze instructies het gereedschap bedienen.**

Elektrische gereedschappen zijn gevaarlijk in handen van ongetrainde gebruikers.

e) **Onderhoud elektrische gereedschappen. Controleer op verkeerde uitlijning en het grijpen van bewegende onderdelen, breuk van onderdelen en andere omstandigheden die de werking van het gereedschap nadelig kunnen beïnvloeden. Zorg dat het gereedschap voor gebruik wordt gerepareerd als het beschadigd is.** Veel ongelukken worden veroorzaakt door slecht onderhouden gereedschap.

f) **Houd snijdgereedschap scherp en schoon.** Correct onderhouden snijdgereedschappen met scherpe snijdranden lopen minder snel vast en zijn gemakkelijker te beheersen.

g) **Gebruik het elektrische gereedschap, de accessoires en gereedschapsonderdelen enz. in overeenstemming met deze instructies, waarbij u rekening houdt met de werkomstandigheden en de werkzaamheden die dienen te worden uitgevoerd.** Gebruik van het elektrische gereedschap voor werkzaamheden die anders zijn dan het bedoelde gebruik, kunnen leiden tot een gevaarlijke situatie.

h) **Houd de handgrepen en oppervlakken die u beet pakt, droog, schoon en vrij van olie en vet.** Door gladde handgrepen en oppervlakken die u beet pakt, kan veilig werken en bedienen van het gereedschap in onverwachte situaties onmogelijk worden.

## 5) Gebruik en Verzorging van Gereedschap op Accu

a) **Gebruik alleen de lader die door de fabrikant wordt opgegeven.** Een lader die geschikt is voor één accutype, kan een risico op brand veroorzaken indien gebruikt met een andere accu.

b) **Gebruik elektrische gereedschappen uitsluitend met speciaal omschreven accu's.** Gebruik van andere accu's kan leiden tot letsel en brandgevaar.

c) **Als de accu niet in gebruik is, dient u deze uit de buurt te houden van andere metalen voorwerpen zoals paperclips, munten, sleutels, spijkers, schroeven of andere kleine metalen voorwerpen die een verbinding van het ene contactpunt met het andere kunnen maken.** Het kortsluiten van de accucontactpunten samen kan brandwonden of brand veroorzaken.

d) **Als het gereedschap te zwaar wordt belast, kan er vloeistof uit de accu lekken; vermijd contact hiermee. Als u per ongeluk hier toch mee in contact komt, spoelt u met water. Als de vloeistof in contact met de ogen komt, dient u daarnaast medische hulp in te roepen.** Vloeistof afkomstig uit de accu kan irritatie of brandwonden veroorzaken.

e) **Werk niet met een accu of met gereedschap dat beschadigd is of waaraan wijzigingen zijn aangebracht.** Beschadigde of gemodificeerde accu's kunnen onvoorspelbaar gedrag vertonen dat kan leiden tot brand, explosie of een risico van letsel.

f) **Stel een accu of gereedschap niet bloot aan open vuur of uitzonderlijk hoge temperatuur.** Brand of een temperatuur boven de 130 °C kunnen de accu doen exploderen.

g) **Volg alle instructies voor het opladen en laad de accu of het gereedschap niet op buiten het temperatuurbereik dat in de instructies wordt opgegeven.** Door op onjuiste wijze opladen of opladen bij een temperatuur buiten het opgegeven bereik kan de accu beschadigd raken en het risico van brand toenemen.

## 6) Service

a) **Zorg dat u gereedschap wordt onderhouden door een erkende reparateur die uitsluitend identieke vervangende onderdelen gebruikt.** Dit zorgt ervoor dat de veiligheid van het gereedschap blijft gegarandeerd.

b) **Probeer nooit beschadigde accu's te repareren.** De reparaties aan accu's mogen alleen worden uitgevoerd door de fabrikant of door geautoriseerde servicecentra.

## AANVULLENDE SPECIALE VEILIGHEIDSREGELS

### Gemeenschappelijke veiligheidswaarschuwingen voor slijpen, schuren en voor het gebruik van de draadborstel of afkorthandelingen

a) **Dit elektrische gereedschap is bedoeld als slijpmachine, schuurmachine en afkortgereedschap en voor het werken met een draadborstel. Lees alle veiligheidswaarschuwingen, instructies, illustraties en specificaties die bij dit gereedschap zijn meegeleverd.** Het niet opvolgen van alle onderstaande instructies kan leiden tot een elektrische schok, brand en/of ernstig persoonlijk letsel.

b) **Het wordt niet aanbevolen werkzaamheden zoals polijsten of het zagen van gaten met dit elektrisch gereedschap uit te voeren.** Werkzaamheden waarvoor het elektrische gereedschap niet is ontworpen, kunnen leiden tot gevaarlijke situaties en lichamelijk letsel.

c) **Voer geen wijzigingen aan dit gereedschap uit met het doel werkzaamheden te verrichten waarvoor het niet is ontworpen en bedoeld door de fabrikant.** Dergelijke wijzigingen kunnen leiden tot verlies van controle en kunnen ernstig persoonlijk letsel veroorzaken.

d) **Gebruik geen accessoires die niet speciaal ontworpen en bedoeld zijn door de fabrikant van het gereedschap.** Als u een accessoire op uw gereedschap kunt bevestigen, betekent dat nog niet dat u er gegarandeerd veilig mee kunt werken.

e) **Het nominale toerental van het accessoire moet tenminste gelijk zijn aan het maximale toerental zoals dit op het gereedschap staat vermeld.** Accessoires die sneller draaien dan hun nominale toerental kunnen in stukken breken en deze stukken kunnen worden weggeslingerd.

f) **De buitendiameter en dikte van het hulpstuk mogen niet groter zijn dan de maximale capaciteit van uw elektrische gereedschap.** Accessoires met een onjuiste grootte kunnen niet goed worden bevestigd of onder controle worden gehouden.

g) **De afmetingen van de aansluiting van het accessoire moet overeenkomen met die van de aansluiting van het elektrisch gereedschap.** Accessoires die niet passen op de bevestigingshardware van het gereedschap zullen uit balans raken en/of extreem trillen en kunnen u de controle over het gereedschap doen verliezen.



h) **Gebruik een hulpstuk niet als dit beschadigd is. Controleer accessoires zoals schuurschijven voor gebruik op schilfers en barstjes, steunkussens op barstjes, scheurtje of uitgebreide slijtage, een draadborstel op losse of gespleten draden. Als het gereedschap of het accessoire is gevallen, inspecteer het dan op schade of plaats een onbeschadigd accessoire. Stel uzelf en omstanders na het inspecteren en plaatsen van een accessoire op buiten het bereik van het ronddraaiende accessoire en laat het gereedschap gedurende een minuut onbelast op maximale snelheid draaien.** Beschadigde accessoires breken gewoonlijk af tijdens deze testtijd.

i) **Draag persoonlijke beschermende uitrusting. Gebruik afhankelijk van de toepassing gezichtsbedekking of bescherming van de ogen, zoals een veiligheidsbril. Draag, zo nodig, een stofmasker, gehoorbescherming, handschoenen en een werkschort die kleine afgeschuurde deeltjes of deeltjes van het werkstuk tegenhouden.** De bescherming van de ogen moet rondvliegende deeltjes die door de diverse werkzaamheden vrijkomen, tegen kunnen houden. Het stofmasker moet in staat zijn deeltjes die door uw werkzaamheden vrijkomen te filteren. Langdurige blootstelling aan hevig lawaai kan gehoorverlies veroorzaken.

j) **Houd omstanders op veilige afstand van de werkomgeving. Iedereen die het werkgebied betreedt, moet persoonlijke beschermende kleding dragen.** Brokstukken van het werkstuk of van een afgebroken accessoire kunnen worden weggeslingerd en letsel buiten het directe werkgebied veroorzaken.

k) **Houd het elektrisch gereedschap alleen vast bij de geïsoleerde greepoppervlakken wanneer u een handeling uitvoert waarbij het accessoire van het zaaggereedschap met onzichtbare bedrading of met het eigen.** Accessoires van snijgereedschap die in contact komen met bedrading die onder stroom staat, kunnen metalen onderdelen van het gereedschap onder stroom zetten en de gebruiker een elektrische schok geven.

l) **Leg het gereedschap nooit neer voordat het accessoire volledig tot stilstand is gekomen.** Het ronddraaiende accessoire kan mogelijk in contact met de oppervlakte komen waardoor u de controle over het elektrisch gereedschap verliest.

m) **Laat het gereedschap niet draaien terwijl u het aan uw zijde draagt.** Wanneer uw kleding per ongeluk bekneld raakt in het ronddraaiende accessoire, kan het accessoire tegen uw lichaam aan worden getrokken.

n) **Maak de ventilatieopeningen van het gereedschap regelmatig schoon.** De ventilator van de motor zuigt het stof in de behuizing en extreme ophoping van metaaldeeltjes kan een elektrische schok veroorzaken.

o) **Werk niet met het gereedschap in de buurt van ontvlambare materialen.** Vonken kunnen deze materialen doen ontbranden.

p) **Gebruik geen accessoires waarvoor vloeibare koelmiddelen nodig zijn.** Het gebruik van water of andere vloeibare koelmiddelen kan elektrocutie of een elektrische schok tot gevolg hebben.

## OVERIGE VEILIGHEIDSINSTRUCTIES VOOR ALLE WERKZAAMHEDEN

### Terugslag en bijbehorende waarschuwingen

Terugslag is een plotselinge reactie op een ronddraaiende schijf, steunkussens, borstel of ander accessoire dat bekneld raakt of vastloopt. Beknelling of vastlopen veroorzaakt het snel tot stilstand

komen van het ronddraaiende accessoire dat op zijn veroorzaakt dat het gereedschap ongecontroleerd in de tegenovergestelde richting van de draaiing van het accessoire wordt gedwongen op het punt van vastlopen.

Als bijvoorbeeld een slijpschijf vastloopt of bekneld raakt in het werkstuk, kan de rand van de schijf die bij het knelpunt in het oppervlak van het materiaal dringt, de schijf omhoog doen komen en op de gebruiker afsturen. De schijf kan naar de gebruiker toe of van hem vandaan springen, afhankelijk van de richting van de beweging van de schijf op het knelpunt. Slijpschijven kunnen onder deze omstandigheden ook afbreken.

Terugslag is het gevolg van verkeerd gebruik of onjuiste gebruiksomstandigheden van het gereedschap. Met geschikte voorzorgsmaatregelen, zoals hieronder worden beschreven, kan terugslag worden voorkomen:

a) **Blijf het gereedschap stevig met beide handen vasthouden en plaats uw lichaam en armen zo dat u een eventuele terugslag kunt opvangen. Gebruik altijd een hulphandgreep indien meegeleverd voor maximale beheersing van terugslag of torsiereactie tijdens het opstarten.** De gebruiker kan torsiereactie of terugslagkrachten controleren, als de juiste voorzorgsmaatregelen worden genomen.

b) **Houd uw handen uit de buurt van het draaiende hulpstuk.** Het accessoire kan over uw hand terugslaan.

c) **Zorg ervoor dat uw lichaam zich niet op een positie bevindt waar het in aanraking zou kunnen komen in geval van terugslag.** Terugslag slingert het gereedschap weg in de tegenovergestelde richting van de beweging van de schijf op het knelpunt.

d) **Wees extra voorzichtig bij het werken aan of in hoeken. Voorkom dat het gereedschap gaat 'springen' en bekneld raakt in het werkstuk.** Hoeken, scherpe randen en wegspringen kunnen er vaak toe leiden dat het ronddraaiende accessoire vastloopt en dat kan verlies van controle of terugslag veroorzaken.

e) **Bevestig niet een zaagketting, zaagblad voor houtbewerking, gedeelde diamantschijf met een ronde opening die groter is dan 10 mm, of een getand zaagblad.** Dergelijke zaagbladen veroorzaken vaak terugslag en verlies van controle.

### Veiligheidswaarschuwingen speciaal voor slijp- en afkortwerkzaamheden

a) **Gebruik alleen de voor uw gereedschap genoemde slijpschijven en de beschermkap die specifiek is bedoeld voor de geselecteerde schijf.** Schijven waarvoor het elektrisch gereedschap niet is ontwikkeld, kunnen niet voldoende worden afgeschermd en zijn onveilig.

b) **Het slijpoppervlak van schijven met verzonken middelpunt moet onder het vlak van lip van de beschermkap worden gemonteerd.** Een schijf die niet goed is gemonteerd en uitsteekt door het vlak van de lip heen, kan niet naar behoren worden afgeschermd.

c) **De beschermkap moet stevig worden bevestigd aan het gereedschap en zo worden geplaatst dat maximale veiligheid is gegarandeerd, waarbij een zo klein mogelijk gedeelte van de schijf niet-afgeschermd is voor de gebruiker.** De beschermkap helpt de gebruiker te beschermen tegen afgebroken deeltjes van de schijf en voorkomt dat de gebruiker in contact komt met de schijf en met vonken die kleding in brand kunnen zetten.

d) **Schijven moeten alleen worden gebruikt voor de genoemde toepassingen. Bijvoorbeeld: slijp niet met de zijkant van een afkortschijf.** Schuur/afkortschijven zijn bedoeld voor rondom slijpen; zijwaartse krachten kunnen maken dat deze schijven uit elkaar spatten.

e) **Gebruik altijd onbeschadigde flenzen van het juiste formaat en de juiste vorm voor de geselecteerde schijf. De juiste schijfflenzen ondersteunen de schijf en verminderen zo de mogelijkheid van schijfbreuk.** Flenzen voor afkortschijven kunnen verschillen van flenzen voor slijpschijven.

f) **Gebruik geen versleten schijven van grotere elektrische gereedschappen.** Een schijf die is bedoeld voor groter elektrisch gereedschap, is niet geschikt voor de hogere snelheid van kleiner gereedschap en kan uit elkaar springen.

g) **Gebruikt u schijven met een dubbele toepassing, gebruik dan altijd de juiste beschermkap voor het werk dat u uitvoert.** Als u de juiste beschermkap niet gebruikt, dan zal het niveau van bescherming misschien onvoldoende zijn, wat kan leiden tot ernstig letsel.

### Aanvullende veiligheidswaarschuwingen speciaal voor afkortwerkzaamheden

a) **'Duw' niet te hard met de afkortschijf en zet niet te veel druk. Probeer niet een al te grote zaagdiepte te bereiken.** Het overbelasten van de schijf vergroot de belasting en ontvankelijkheid voor het blokkeren of vastlopen van de schijf in de zaagsnede, en de mogelijkheid van terugslag of schijfbreuk.

b) **Zorg ervoor dat uw lichaam niet in één lijn is met de draaiende schijf en ga zo staan dat u niet recht achter de schijf staat.** Wanneer de schijf op het punt van de werking van het gereedschap van uw lichaam vandaan beweegt, kan de mogelijke terugslag de draaiende schijf doen wegschieten en het elektrisch gereedschap direct in uw richting sturen.

c) **Wanneer het blad vast komt te zitten, of wanneer u het zagen om welke reden dan ook wilt onderbreken, schakelt u het gereedschap uit en houdt u dit zonder te bewegen in het materiaal totdat de schijf volledig tot stilstand is gekomen. Probeer nooit een afkortschijf uit de zaagsnede te verwijderen terwijl de schijf in beweging is, anders kan terugslag optreden.** Zoek naar de oorzaak van het vastlopen van de schijf en neem de juiste corrigerende maatregelen.

d) **Hervat de werkzaamheden niet als de schijf nog in het werkstuk zit. Laat het wiel volledig op snelheid komen en steek het voorzichtig opnieuw in de zaagsnede.** Het wiel kan blokkeren, weglopen of terugslaan als het gereedschap opnieuw wordt opgestart in het werkstuk.

e) **Ondersteun panelen of een ander groot werkstuk zodat het risico van vastlopen of terugslaan van de schijf minder groot is. Grote werkstukken kunnen onder hun eigen gewicht doorzakken.** De ondersteuning moet onder het werkstuk worden geplaatst, dicht bij de zaaglijn en de rand van het werkstuk, aan beide zijden van de schijf.

f) **Ga extra voorzichtig te werk wanneer u "invallend" zaagt in bestaande muren of andere niet-zichtbare gedeelten.** De vooruitstekende schijf kan gas- of waterleidingen, elektrische bedrading of objecten raken die een terugslag veroorzaken.

g) **Probeer niet een gebogen zaagsnede te maken.** Het overbelasten van de schijf vergroot de belasting en ontvankelijkheid voor het blokkeren of vastlopen van de schijf in de zaagsnede, en de mogelijkheid van terugslag of schijfbreuk, wat ernstig letsel tot gevolg kan hebben.

### Aanvullende veiligheidsinstructies voor schuurwerk

a) **Gebruik schuurpapier van het juiste formaat. Volg bij het kiezen van schuurpapier de aanbevelingen van de fabrikant.** Groter schuurpapier dat te ver buiten het schuurkussen steekt, vormt een gevaar van schaafwonden en kan beknelling of scheuren van de schijf of terugslag veroorzaken.

### Aanvullende veiligheidsinstructies voor werken met draadborstels

a) **Houd er rekening mee dat ook bij gewone werkzaamheden borstelharen los kunnen raken uit de staalborstel. Zet niet teveel kracht op de borstelharen door een te grote druk op de borstel uit te oefenen.** De borstelharen dringen gemakkelijk door in lichte kleding en/of de huid.

b) **Als gebruik van een beschermkap wordt aanbevolen voor werken met een draadborstel, zorg er dan voor dat de schijf of de borstel de beschermkap niet kunnen raken.** De draadschijf of de borstel kan in diameter groter worden als gevolg van centrifugale krachten.

### Overige risico's

Ondanks het toepassen van de relevante veiligheidsvoorschriften en het implementeren van veiligheidsvoorzieningen kunnen sommige overige risico's niet worden vermeden. Dit zijn:

- Gehoorbeschadiging.
- Risico op persoonlijk letsel door deeltjes die worden weggeslingerd.
- Risico van brandwonden omdat accessoires tijdens het gebruik heet worden.
- Risico van persoonlijk letsel als gevolg van langdurig gebruik.

### BEWAAR DEZE INSTRUCTIES

#### Accutype

Deze accu's kunnen worden gebruikt:

Accu	(kg)
DCB546	1,08
DCB547/G	1,46
DCB548	1,46
DCB549	2,12

Raadpleeg de gebruikshandleiding van de accu/lader voor meer informatie.

#### Inhoud van de verpakking

De verpakking bevat:

- 1 Haakse slijper
- 1 Beschermkap van 125 mm (Type B)
- 1 Beschermkap van 125 mm (Type A)
- 1 Zijhandgreep
- 1 Inbussleutel
- 2 Li-Ion-accu's (modellen T2, X2)
- 1 Li-Ion-accu (modellen C1, D1, L1, M1, P1, S1, T1, X1, Y1)
- 2 Li-Ion-accu's (modellen C2, D2, L2, M2, P2, S2, T2, X2, Y2)
- 3 Li-Ion-accu's (modellen C3, D3, L3, M3, P3, S3, T3, X3, Y3)
- 1 Instructiehandleiding

**OPMERKING:** Bij de N-modellen worden geen accu's, laders en gereedschapskoffers geleverd. Bij de NT-modellen worden geen

accu's en laders geleverd. Bij de B-modellen worden Bluetooth®-accu's geleverd.

**OPMERKING:** Het merkteken met het woord Bluetooth® en logo's zijn geregistreerde handelsmerken die eigendom zijn van Bluetooth®, SIG, Inc. en ieder gebruik van dergelijke merktekens door DEWALT is onder licentie. Overige handelsmerken en merknamen zijn eigendom van hun respectievelijke eigenaren.

- *Controleer het gereedschap, de onderdelen of accessoires op eventuele beschadiging tijdens het transport.*
- *Neem de tijd om deze handleiding grondig door te lezen en te begrijpen voordat u het apparaat in gebruik neemt.*

## Markeringen op het gereedschap

De volgende pictogrammen staan op het gereedschap vermeld:



Lees de gebruiksaanwijzing voorafgaand aan het gebruik.



Draag gehoorbescherming.



Draag oogbescherming.



Bedien het gereedschap altijd met twee handen.



Gebruik de beschermkap niet voor afkortwerk.

## Positie datumcode (Afb. [Fig.] E)

De productiedatumcode **25** bestaat uit een 4-cijferig jaar gevolgd door een 2-cijferige week en wordt uitgebreid met een 2-cijferige fabriekscode.

## Beschrijving (Afb. A)

**▲ WAARSCHUWING:** *Pas het gereedschap of een onderdeel ervan nooit aan. Dit kan schade of persoonlijk letsel tot gevolg hebben.*

- 1 Aan/uit-schakelaar
- 2 Ontgrendelhendel
- 3 Asvergrendelknop
- 4 As
- 5 Hulphandgreep
- 6 Beschermkap van 125 mm (Type B)
- 7 Vrijgavehendel beschermkap
- 8 Accu
- 9 Accuvrijgaveknop
- 10 Hoofdhandgreep
- 11 Dubbele aan/uit-schakelaar

## Bedoeld gebruik

De DCG418SHD snoerloze haakse slijper is ontworpen voor professioneel zagen, slijpen, schuren en toepassingen met een draadborstel.

**NIET** te gebruiken onder natte omstandigheden of op een plaats waar brandbare vloeistoffen of gassen zijn.

Deze haakse accu slijper is professioneel elektrisch gereedschap.

**LAAT KINDEREN** niet met het gereedschap in contact komen. Toezicht is vereist als onervaren gebruikers met dit product werken.

• **Jonge kinderen en personen met een zwakke gezondheid.** Dit apparaat is niet bedoeld voor gebruik door jonge kinderen en personen met een zwakke gezondheid, zonder toezicht.

• Dit product is niet bedoeld voor gebruik door personen (waaronder kinderen) die verminderde fysieke, zintuiglijke of psychische mogelijkheden hebben; wanneer sprake is van gebrek aan ervaring, kennis of vaardigheden is gebruik alleen toegestaan onder toezicht van een persoon die verantwoordelijk is voor de veiligheid van gebruikers. Kinderen mogen nooit alleen gelaten worden met dit product.

## MONTAGE EN AANPASSINGEN

**▲ WAARSCHUWING:** *Om het gevaar op ernstig persoonlijk letsel te verminderen, zet u het gereedschap uit en ontkoppelt u de accu, voordat u enige aanpassing maakt of hulpstukken of accessoires verwijdert/installeert. Het onbedoeld opstarten kan letsel veroorzaken.*

**▲ WAARSCHUWING:** *Gebruik alleen de accusets en laders van DEWALT.*

## Kenmerken

### E-Switch Protection™

De AAN/UIT-schakelaars hebben een geen spanning-vrijgavefunctie. In het geval van onverwacht uitschakelen of als er een accu geplaatst wordt, zullen de schakelaars vrijgegeven moeten worden en moet de opstartsequentie uitgevoerd worden om het gereedschap opnieuw te starten.

### E-Clutch™

Dit apparaat is voorzien van een E-Clutch™ (elektronische koppeling), die bij een hoge belasting het apparaat uitschakelt om de terugslag voor de gebruiker te beperken. De schakelaar moet uit- en ingeschakeld worden om het gereedschap opnieuw te starten.

### Kickback Brake™

Wanneer wordt gedetecteerd dat de schijf bekneld raakt of vastloopt, grijpt de elektronische rem met maximale kracht in en zet de schijf snel stil, beperkt de beweging van de slijpmachine en schakelt de machine uit. De schakelaar moet uit- en ingeschakeld worden om het gereedschap opnieuw te starten.

### Power-Off™ Overbelastingsbeveiliging

De stroomvoorziening van de motor wordt gestopt bij overbelasting van de motor. Bij voortdurende overbelasting wordt het gereedschap uitgeschakeld. De schakelaar moet uit- en ingeschakeld worden om het gereedschap opnieuw te starten. Het gereedschap zal zichzelf uitschakelen wanneer de stroombelasting de waarde van de overbelastingsstroom bereikt (verbrandingspunt van de motor). Als het gereedschap steeds weer wordt uitgeschakeld, zet dan minder kracht/gewicht op het gereedschap totdat het functioneert zonder dat de overbelastingsbeveiliging wordt ingeschakeld.

### Elektronische geleidelijke start

Deze functie beperkt de initiële opstartsnelheid, waardoor de snelheid van het gereedschap gedurende 1 seconde geleidelijk opgebouwd kan worden.

## De accu in het gereedschap plaatsen en de accu uit het gereedschap nemen (Afb. B)

**OPMERKING:** Controleer dat de accu **8** geheel is opgeladen.



## De accu in de handgreep van het gereedschap plaatsen

1. Houd de accu tegenover de rails in de handgreep van het gereedschap (Afb. B).
2. Schuif de accu in de handgreep tot deze stevig vastzit en let er vooral op dat u de accu hoort vastklikken.

## De accu uit het gereedschap nemen

1. Druk op de vrijgaveknop van de accu 9 en trek de accu stevig uit de handgreep van het gereedschap.
2. Zet de accu in de lader.

## Accu's met vermogenmeter (Afb. B)

Er zijn accu's van de merken DEWALT met een vermogenmeter en deze bestaat uit drie groene LED-lampjes die een aanduiding geven van de resterende lading van de accu.

U kunt de vermogenmeter activeren door de knop 26 van de vermogenmeter ingedrukt te houden. Een combinatie van de drie groene LED-lampjes gaat branden en dat geeft een aanduiding van de hoeveelheid lading die de accu nog heeft. Wanneer de lading in de accu onder het bruikbare niveau ligt, gaat de vermogenmeter niet branden en moet de accu worden opgeladen.

**OPMERKING:** De accumeter geeft slechts een indicatie van de hoeveelheid lading die de accu nog heeft. De indicator geeft geen aanwijzingen over de functionaliteit van het gereedschap en is onderhevig aan schommelingen afhankelijk van productcomponenten, temperatuur en de toepassing door de eindgebruiker.

## De hulphandgreep bevestigen (Afb. A, C)

**▲ WAARSCHUWING:** Deze handgreep MOET ALTIJD WORDEN GEBRUIKT zodat u te allen tijde volledig de controle over het gereedschap behoudt. Let altijd goed op dat de handgreep goed vast zit.

Steek de hulphandgreep 5 in een van de montagegaten met schroefdraad 12 van de tandwielkast, met de dubbele aan/uit-schakelaar 11 naar de voorkant van het gereedschap gericht. Schroef de hulphandgreep stevig op het gereedschap met de vergrendelknop van de zijhandgreep 13.

## Beschermkappen

**▲ OPGELET:** Beschermkappen moeten worden gebruikt bij alle slijpschijven, zaagschijven, lamellenschijven, draadborstels en draadschijven. Het gereedschap mag alleen zonder beschermkap worden gebruikt wanneer het wordt gebruikt met conventionele schuurschijven. Raadpleeg de Tabel met accessoires om de bij de unit geleverde beschermkappen te bekijken. Voor sommige toepassingen moet u de juiste beschermkap aanschaffen bij uw dealer of officiële servicecentrum.

**OPMERKING:** Randen schuren en zagen kan worden gedaan met Type 27 schijven die speciaal voor dit doel zijn ontworpen; 1/4" (6,35 mm) schijven zijn ontworpen voor slijpwerkzaamheden, bij dunnere Type 27 schijven moet u het label van de fabrikant controleren om vast te stellen of deze kunnen worden gebruikt voor slijpwerkzaamheden, of alleen voor randen schuren/zagen. Een type A beschermkap moet worden gebruikt bij gebruik van elke schijf waarmee slijpen is verboden. Zaagwerkzaamheden kunnen ook worden uitgevoerd met een schijf van type 1/41 en een beschermkap van type A.

**OPMERKING:** Raadpleeg de Tabel met accessoires voor de juiste combinatie van beschermkap/accessoire.

## De beschermkap bevestigen en verwijderen (Afb. D, E, I)

**▲ OPGELET:** Beschermkappen moeten worden gebruikt bij alle slijpschijven, zaagschijven, diamantschijven, draadborstels en draadschijven. Het gereedschap mag alleen zonder beschermkap worden gebruikt wanneer het wordt gebruikt met conventionele schuurschijven. Er zijn DEWALT-modellen die zijn voorzien van een beschermkap die is bedoeld voor schijven met een verzonken middengedeelte (Type 27) en voor slijpwielen voorzien van een naaf (Type 27). Dezelfde beschermkap is ontworpen voor schuurschijven (Type 27 en 29) en draadborstels. Slijpen met andere schijven dan die van Type 27 en 29 vereist andere beschermkappen die niet bij het gereedschap geleverd werden. Montage-instructies voor deze als accessoire verkrijgbare beschermkappen worden bij het accessoirespakket verstrekt.

### Opties voor de afstelling

Voor afstelling van de beschermkap, grijpt de vrijgavehendel van de beschermkap 7 met behulp van een ratelfunctie in één van de uitlijningsgaten 14 op de kraag van de beschermkap. Uw slijpmachine biedt twee opties voor deze afstelling.

- **One-touch™:** In deze positie gaat de zijde die ingrijpt schuin over naar het volgende gat van de uitlijning wanneer de beschermkap in wijzerzin wordt gedraaid (as naar de gebruiker gericht), maar vergrendelt zichzelf in tegenwijzerzin.
- **Two-touch™:** In deze positie is de ingrijpende zijde recht en rechthoekig. Nu gaat deze NIET zelf over naar het volgende uitlijningsgat, maar zal dit pas gebeuren als de vrijgavehendel voor de beschermkap ingedrukt wordt gehouden terwijl tegelijkertijd de beschermkap naar links of naar rechts wordt gedraaid (as naar de gebruiker gericht).

### Opties voor afstelling van de beschermkap

Om de hendel voor vrijgave van de beschermkap 7 in te stellen voor de gewenste optie:

1. Verwijder de schroef 15 met een T20-bit.
2. De vrijgavehendel van de beschermkap verwijderen terwijl u let op de stand van de veer. Het uiteinde van de hendel kiezen voor de gewenste instelling. One-touch™ zal het schuine uiteinden van de hendel 7 gebruiken om de uitlijningsgaten 14 te laten ingrijpen op de stelring van de beschermkap. Two-touch™ zal het rechte einde gebruiken om de uitlijningsgaten 14 te laten ingrijpen op de stelring van de beschermkap.
3. Plaats de hendel terug met het gewenste einde onder de veer 16. Controleer dat de hendel goed contact maakt met de veer.
4. Vervang de schroef en draai deze aan tot 2,0– 3,0 Nm. Verzeker een goede installatie met terugveerfunctie door de hendel voor vrijgave van de beschermkap 7 in te drukken.

### Beschermkap monteren (Afb. E)

**▲ OPGELET:** Controleer, voordat u de beschermkap monteert, dat de schroef, de hendel en de veer goed zijn geplaatst.

1. Houd, met de as naar u toe gericht, de vrijgavehendel van de beschermkap 7 ingedrukt.
2. Lijn de nokken 17 op de beschermkap uit met de sleuven 18 op de tandwielkast.
3. Duw de beschermkap omlaag tot de nokken van de beschermkap ingrijpen en draai ze in de groef op



de tandwielkastnaaf. Laat de vrijgavehendel van de beschermkap los.

4. De beschermkap plaatsen:

**One-touch™:** Draai de beschermkap naar rechts in de werkstand van uw keuze. Houd de vrijgavehendel 7 ingedrukt en draai de beschermkap naar links.

**Two-touch™:** Houd de vrijgavehendel van de beschermkap 7 ingedrukt. Draai de beschermkap in wijzerzin of tegenwijzerzin naar de gewenste werkstand.

**OPMERKING:** De beschermkap als geheel moet worden geplaatst tussen de as en de gebruiker, zodat laatstgenoemde maximaal is beschermd. De vrijgavehendel van de beschermkap moet in één van de uitlijningsgaten 14 op de stelring van de beschermkap klikken. Dit verzekert dat de beschermkap goed vastzit.

5. Voer de stappen 1 – 3 van deze instructies in omgekeerde volgorde uit wanneer om de beschermkap te verwijderen.

### Monteren van gesloten (Type A) beschermkap (Afb. I)

1. Open de hendel voor vrijgave van de beschermkap 7 en lijn de nokken 17 op de beschermkap uit met de sleuven op tandwielkast 18. Hierdoor worden de nokken uitgelijnd met de sleuven op de kap van de tandwielkast. Plaats de beschermkap zodat deze naar achter is gericht.

2. Duw de beschermkap omlaag tot de nokken van de beschermkap vastgrijpen en vrij in de groef op de naaf van de tandwielkast draaien.

3. Draai de beschermkap 6 in de gewenste werkstand. De beschermkap als geheel moet worden geplaatst tussen de as en de gebruiker, zodat laatstgenoemde maximaal is beschermd.

4. Sluit de vergrendeling van de beschermkap zodat de beschermkap vast komt te zitten op de kap van de tandwielkast. U moet de beschermkap met de hand kunnen draaien wanneer de vergrendeling in gesloten stand is. Werk niet met een slijpmachine als de beschermkap los zit of de klemhendel open staat.

5. U kunt de beschermkap verwijderen door de vergrendeling van de beschermkap te openen, de beschermkap te draaien tot de pijlen tegenover elkaar staan en de beschermkap op te tillen.

**OPMERKING:** De beschermkap is van tevoren in de fabriek afgesteld op de diameter van de tandwielkastnaaf. Als, na verloop van tijd, de beschermkap los komt te zitten, draai dan de stelschroef 15 vast, terwijl de klemhendel in de gesloten stand staat met de beschermkap op het gereedschap gemonteerd.

**KENNISGEVING:** *Beperk het risico van beschadiging van het gereedschap, draai de stelschroef 15 vast met de klemhendel in de open stand. Niet-waarneembare beschadiging van de beschermkap of van de montagenaaf kan het gevolg zijn.*

### Flenzen en schijven

**▲ WAARSCHUWING:** *Beperk het risico van ernstig persoonlijk letsel, schakel de unit uit en verwijder de accu voor u aanpassingen uitvoert of hulpstukken of accessoires plaatst/. Wordt de machine per ongeluk gestart dan kan dat letsel veroorzaken.*

### Monteren van schijven die niet zijn voorzien van een naaf (Afb. A, F)

**▲ WAARSCHUWING:** *Wanneer de flenzen en/of de schijf niet goed worden/wordt geplaatst, kan dat leiden tot ernstige letsel (of beschadiging van het gereedschap of de schijf).*

**▲ OPGELET:** *Meegeleverde flenzen moeten worden gebruikt met schuurschijven met verzonken midden van Type 27, schuurschijven met verzonken midden van Type 27/42 en slijpschijven van Type 1/41. Raadpleeg de Tabel met accessoires voor meer informatie.*

**▲ WAARSCHUWING:** *Een gesloten, tweezijdige schijfbeschermkap is vereist tijdens het gebruik van schuurschijven of slijpschijven met diamantlaag.*

**▲ WAARSCHUWING:** *Gebruik van een beschadigde flens of beschermkap of gebruik van een verkeerde flens en beschermkap kan leiden tot ernstig letsel als de schijf breekt of als u de schijf aanraakt. Raadpleeg de Tabel met accessoires voor meer informatie.*

Slijpschijven met verzonken midden van Type 27 moeten worden gebruikt met de bijgeleverde flenzen.

1. Plaats het gereedschap op een tafel, met de beschermkap omhoog.
2. Plaats de steunflens 19 op de as 4 met het verhoogde middenstuk (geleider) naar de schijf gericht. Druk de steunflens op z'n plaats.
3. Plaats de schijf 20 tegen de steunflens en centreer daarbij de schijf op het verhoogde middenstuk (geleider) van de steunflens.
4. Druk de asvergrendelknop in en draai met de zeskantige verzonken delen van de schijf weg gericht, de vergrendelflens met schroefdraad 21 op de as zodat de nokken ingrijpen in de twee gleuven op de as.
5. Draai de vergrendelflens 21 aan met de hand of met de meegeleverde sleutel, terwijl u de asvergrendelknop ingedrukt houdt. (Gebruik alleen een vergrendelingsflens als deze in perfecte conditie is.) Raadpleeg de **Tabel met accessoires** voor meer informatie over de flens.
6. U kunt de schijf verwijderen door de hierboven vermelde instructies in omgekeerde volgorde uit te voeren.

### Monteren van steunkussens voor het schuren (Afb. A, G)

**▲ WAARSCHUWING:** *Gebruik alleen steunkussens die geschikt zijn voor een snelheid minstens gelijk aan de nominale snelheid gemarkeerd op het gereedschap.*

**▲ WAARSCHUWING:** *Als de klemmoer en/of het steunkussen niet goed worden/wordt geplaatst, kan dat leiden tot ernstig letsel (of beschadiging van het gereedschap of de schijf).*

**▲ WAARSCHUWING:** *De juiste beschermkap moet weer worden geïnstalleerd voor de slijpschijf, de zaagschijf, de schuurschijf, de draadborstel of bij toepassingen van de draadschijf, nadat de schuurtoepassingen zijn voltooid.*

**OPMERKING:** Het gebruik van een beschermkap met schuurschijven die een steunkussen gebruiken, vaak met vezel versterkte schijven genoemd, is niet verplicht. Omdat een beschermkap niet vereist is bij gebruik van deze accessoires kan het zijn dat de beschermkap niet goed past.

1. Plaats of draai een van het juiste schroefdraad voorzien steunkussen 22 op de as.
2. Plaats de schuurschijf 23 op het steunkussen.
3. Draai, terwijl u de asvergrendelknop 3 ingedrukt houdt, klemmoer met schroefdraad 24 op de as, en breng het verhoogde middenstuk op de klemmoer in het midden van de schuurschijf en het steunkussen aan.

4. Zet de klemmoer met de hand vast. Druk vervolgens de asvergrendelknop in en draai de schuurschijf tot de schijf en de klemmoer stevig tegen elkaar zitten.
5. U kunt de schijf verwijderen door het steunkussen en het schuurkussen vast te pakken en te draaien terwijl u de asvergrendelknop ingedrukt houdt.

### Schijven met naaf plaatsen en verwijderen (Afb. H)

Schijven met naaf worden direct op de as geplaatst. De schroefdraad van het accessoire moet overeenkomen met de schroefdraad op de as.

1. Verwijder de steunflens door deze van het gereedschap te trekken.
2. Draai met de hand de schijf op de as 4.
3. Druk de asvergrendelknop 3 in en zet met een sleutel de naaf van de schijf vast.
4. Ga in omgekeerde volgorde te werk wanneer u de schijf wilt verwijderen.

**KENNISGEVING:** Wanneer u nalaat de schijf goed vast te zetten voordat u het gereedschap inschakelt, kan dat beschadiging van het gereedschap of van de schijf tot gevolg hebben.

### Monteren van draadborstels en draadschijven (Afb. A)

**WAARSCHUWING:** Wanneer de borstel/schijf niet goed wordt geplaatst, kan dat leiden tot ernstig letsel (of beschadiging van het gereedschap of de schijf).

**OPGELET:** Beperk het risico van persoonlijk letsel, draag werkhandschoenen wanneer u met draadborstels en schijven werkt. Zij kunnen scherp worden.

**OPGELET:** Beperk het risico van beschadiging van het gereedschap, de schijf of de borstel mag de beschermkap niet raken wanneer de kap is gemonteerd of in gebruik is. Niet-waarneembare beschadiging van het accessoire kan optreden, waardoor stukjes draad van de schijf of van de borstel los kunnen komen.

Draadborstels of draadschijven worden direct op de as met schroefdraad geplaatst zonder dat flenzen worden gebruikt. Gebruik alleen draadborstels of draadschijven die voorzien zijn van een M14 naaf met schroefdraad. Deze accessoires zijn tegen meerprijs verkrijgbaar bij uw plaatselijke verdeler of een erkend servicecentrum.

1. Plaats het gereedschap op een tafel, met de beschermkap omhoog.
2. Draai met de hand de schijf op de as 4.
3. Druk de asvergrendelknop 3 in en zet de schijf met een sleutel op de naaf van de draadschijf of draadborstel vast.
4. U kunt de schijf verwijderen door de hierboven vermelde instructies in omgekeerde volgorde uit te voeren.

**KENNISGEVING:** Beperk het risico van beschadiging van het gereedschap, zet de naaf van de schijf goed op de as vast voordat u het gereedschap inschakelt.

### Voordat u het gereedschap in gebruik neemt

- Installeer de beschermkap en de geschikte schijf of het geschikte wiel. Gebruik geen extreem versleten schijven of wielen.

- Verzekert dat de steunflens en de vergrendelflens met schroefdraad juist gemonteerd zijn. Volg de instructies die worden gegeven in de **Tabel met accessoires**.
- Controleer dat de schijf dat het wiel draait in de richting van de pijlen op het accessoire en het gereedschap.
- Gebruik een hulpstuk niet als dit beschadigd is. Controleer accessoires zoals schuurschijven voor gebruik op schilfers en barstjes, steunkussens op barstjes, scheurtjes of excessieve slijtage, draadborstels op losse of gespleten draden. Als het gereedschap of het accessoire is gevallen, inspecteer het dan op schade of plaats een onbeschadigd accessoire. Stel uzelf en omstanders na het inspecteren en plaatsen van een accessoire op buiten het bereik van het ronddraaiende accessoire en laat het gereedschap gedurende een minuut onbelast op maximale snelheid draaien. Beschadigde accessoires breken gewoonlijk af tijdens deze testtijd.

## BEDIENING

### Instructies voor gebruik

**WAARSCHUWING:** Houd u altijd aan de veiligheidsinstructies en van toepassing zijnde voorschriften.

**WAARSCHUWING:** Om het gevaar op ernstig persoonlijk letsel te verminderen, zet u het gereedschap uit en ontkoppelt u de accu, voordat u enige aanpassing maakt of hulpstukken of accessoires verwijderd/installeert. Het onbedoeld opstarten kan letsel veroorzaken.

### Juiste handpositie (Afb. J)

**WAARSCHUWING:** Beperk het risico op ernstig persoonlijk letsel, plaats **ALTIJD** uw handen in de juiste positie, zoals afgebeeld.

**WAARSCHUWING:** Houd, om het risico op persoonlijk letsel te verminderen, het gereedschap **ALTIJD** stevig vast, zodat u voorbereid bent om een plotselinge terugslag.

Voor een juiste positie van de handen zet u één hand op de hoofdhandgreep 10 en de andere op de hulphandgreep 5, zoals wordt getoond in Afb. J.

### Aan/uit-schakelaar en dubbele aan/uit-schakelaar (Afb. A)

**WAARSCHUWING:** Controleer, voordat u het gereedschap gebruikt, dat de hulphandgreep stevig vastzit.

**WAARSCHUWING:** Houd de hulphandgreep en de hoofdhandgreep van het gereedschap stevig vast zodat u de controle over het gereedschap behoudt tijdens het opstarten en het gebruik en tot de schijf of het accessoire niet meer draait. Het is belangrijk dat u het gereedschap pas neerlegt wanneer de schijf volledig tot stilstand is gekomen.

1. Schakel het gereedschap in door de dubbele aan/uit-schakelaar 11 ingedrukt te houden, de hendel voor vergrendeling in de uit-stand 2 naar de achterkant van het gereedschap duwen en daarna op de aan/uit-schakelaar 1 te drukken. Het gereedschap loopt zolang beide schakelaars ingedrukt worden.
2. Zet het gereedschap uit door een van de schakelaars los te laten.
3. Het gereedschap zal niet opnieuw starten voordat beide schakelaars zijn losgelaten en de opstartsequentie is herhaald.
4. Als de aan/uit-schakelaar niet binnen 2 seconden na activering van de dubbele aan/uit-schakelaar wordt geactiveerd,

zal de schuurmachine niet starten en moet de sequentie herhaald worden.

### Timers voor instellen van druk/grip (Afb. A)

Als slechts een van de schakelaars, de aan/uit-schakelaar 1 of de dubbele aan/uit-schakelaar 11, wordt losgelaten terwijl het gereedschap in werking is, kan het gereedschap opnieuw gestart worden als deze binnen 1 seconde opnieuw wordt ingedrukt. De rem zal normaal werken als de schakelaar wordt losgelaten.

**▲ WAARSCHUWING:** Laat het gereedschap volledig op snelheid komen voor u met het gereedschap het werkoppervlak raakt. Schakel het gereedschap pas uit wanneer u het van het werkoppervlak hebt getild.

**OPMERKING:** Dit gereedschap heeft geen voorziening voor het vergrendelen van de schakelaar in de AAN-stand en mag nooit op welke manier dan ook in AAN worden vergrendeld.

### Asvergrendeling (Afb. A)

De asvergrendelingsknop 3 is bedoeld om te voorkomen dat de as ronddraait wanneer u schijven plaatst of verwijdert. Gebruik de asvergrendeling uitsluitend als het gereedschap is uitgeschakeld, de accu is uitgenomen en het gereedschap volledig tot stilstand is gekomen.

**OPMERKING:** Beperk het risico van beschadiging van het gereedschap, schakel de asvergrendeling niet in wanneer het gereedschap in bedrijf is. Er kan schade aan het gereedschap optreden en het bevestigde accessoire kan losschieten, hetgeen mogelijk tot letsel kan leiden.

U kunt de vergrendeling inschakelen door de knop van de asvergrendeling in te drukken en de as te draaien tot dat niet verder kan.

### Slijpen, Schuren en werken met een draadborstel (Afb. K)

**▲ OPGELET:** Gebruik altijd de beschermkap die in deze handleiding wordt genoemd.

Als u werkt aan het oppervlak of werkstuk:

1. Geef het gereedschap de tijd om volledig op snelheid te komen voor u met het gereedschap het werkoppervlak aanraakt.
2. Oefen minimale druk uit op het werkoppervlak, laat het gereedschap op hoge snelheid zijn werk doen. Het rendement van het gereedschap bij het verwijderen van materiaal is het grootst wanneer het gereedschap op hoge snelheid werkt.
3. Houd een goede hoek aan tussen het gereedschap en het werkoppervlak. Raadpleeg de tabel voor een specifieke functie.

Functie	Hoek $\angle$
Slijpen	20°-30°
Schuren met een flapschijf	5°-10°
Schuren met steunkussen	5°-15°
Draadborstelen	5°-10°

4. Houd altijd contact tussen de rand van de schijf en het werkoppervlak.

- Beweeghet gereedschap, voortdurend heen en weer wanneer u werkt met slijp-, schuurschijven of draadborstels w, zodat er geen groeven in het werkoppervlak ontstaan.

- Als u schuurt met een steunkussen, verplaatst het gereedschap dan voortdurend in een rechte lijn zodat er geen brand- en draaiplekken in het werkoppervlak ontstaan.

**OPMERKING:** Als u het gereedschap op het werkoppervlak laat rusten zonder het te bewegen, beschadigt u het werkstuk.

5. Til het gereedschap van het werkoppervlak voor u het gereedschap uitschakelt. Laat het gereedschap tot stilstand komen en leg het daarna pas neer.

**▲ OPGELET:** Ga extra voorzichtig te werk wanneer u over een rand werkt, omdat u dan een plotselinge scherpe beweging van de slijpmachine kunt ervaren.

### Voorzorgsmaatregelen voor het werken met geverfde oppervlakken

1. Schuren of met een draadborstel verwijderen verf op loodbasis wordt NIET AANBEVOLEN omdat het moeilijk is het verontreinigde stof onder controle te houden. Voor kinderen en zwangere vrouwen is loodvergiftiging het meest gevaarlijk.
2. Omdat het zonder chemische analyse moeilijk is vast te stellen of een verf lood bevat, adviseren wij de volgende voorzorgsmaatregelen wanneer u verf schuurt:

#### Persoonlijke veiligheid

1. Kinderen en zwangere vrouwen mogen niet worden toegelaten op een werkplek waar verf wordt geschuurd of of wordt verwijderd met een draadborstel tot alle schoonmaakwerkzaamheden zijn voltooid.
  2. Alle personen die de werkplek betreden moeten een stofmasker dragen. Het filter moet dagelijks worden vervangen of wanneer de drager moeilijkheden heeft met ademen.
- OPMERKING:** Gebruik alleen stofmaskers die geschikt zijn voor het werken met stof van loodhoudende verf en dampen. Gewone stofmaskers bieden deze bescherming niet. Ga naar de gereedschapswinkel bij u in de buurt en vraag naar het gepast goedgekeurd masker.
3. EET, DRINK EN ROOK NIET op de werkplek zodat u geen verontreinigde verfddeeltjes binnen kunt krijgen. Personen die dit werk uitvoeren moeten zich wassen en moeten opruimen VOORDAT zij eten, drinken of roken. Etenswaar, drinken en rookgerei mogen niet achterblijven op de werkplek waar er stof op kan neerdalen.

#### Milieuveiligheid

1. Verf moet worden verwijderd op een manier dat er zo min mogelijk stof wordt gegenereerd.
2. Ruimten waar verf wordt verwijderd moeten worden afgedicht met plastic doek met een dikte van 4 mils.
3. Schuren moet zo worden uitgevoerd dat er weinig sporen van verfstofdeeltjes buiten de werkplek komen.

#### Reinigen en verwijderen

1. Alle vlakken op de werkplek moeten dagelijks worden gestofzuigd en grondig worden gereinigd zolang er wordt geschuurd. Stofzuigerzakken moeten regelmatig worden vervangen.
2. Plastic dekkleden moeten worden verzameld en worden verwijderd met eventuele stofsippers en ander verwijderd vuil. Zij moeten in afgedichte vuilnisbakken worden geplaatst en worden opgehaald volgens regelmatig uitgevoerde opruimprocedures. Tijdens het schoonmaken moeten kinderen en zwangere



vrouwen uit de buurt worden gehouden van de directe werkplek.

3. Alle speelgoed, afwasbare meubels en gebruiksvoorwerpen die worden gebruikt door kinderen, moeten grondig worden gewassen voor ze weer worden gebruikt.

### Randen slijpen en zagen (Afb. L)

**▲ WAARSCHUWING:** Gebruik schijven voor het zagen/slijpen van randen niet voor het slijpen van oppervlakken omdat deze schijven niet bestand zijn tegen de zijdelingse druk die ontstaat bij het slijpen van een oppervlak. Breuk van de schijf en letsel kan het gevolg zijn.

**▲ VOORZICHTIG:** Schijven die worden gebruikt voor zagen en het schuren van randen kunnen breken of terugslaan als zij worden gebogen tijdens de werkzaamheden. Tijdens alle schuur/zaag werkzaamheden moet de open zijde van de beschermkap van de gebruiker vandaan zijn gericht.

**OPMERKING:** Randen slijpen/zagen met een Type 27 schijf moet worden beperkt tot ondiepe zaagsneden en inkepingen — minder dan 13 mm diep met een nieuwe schijf. Verminder de diepte van de zaagsnede/inkeping gelijk aan de vermindering van de schijfdiameter als deze afslijt. Raadpleeg de **Tabel Toepassingen Accessoires en Beschermkap** voor meer informatie. Gebruik een Type A beschermkap tijdens randen slijpen/zagen met een Type 41 schijf.

1. Geef het gereedschap de tijd om volledig op snelheid te komen voor u met het gereedschap het werkoppervlak aanraakt.
2. Oefen minimale druk uit op het werkoppervlak, laat het gereedschap op hoge snelheid zijn werk doen. Het schuur- en zaagrendement van het gereedschap is het grootst wanneer het gereedschap op hoge snelheid werkt.
3. Ga zo staan dat de open onderzijde van de schijf van u af is gericht.
4. Verander niet meer de hoek van de zaagsnede wanneer het zagen is begonnen en er in het werkstuk een inkeping is ontstaan. Wanneer u de hoek verandert zal daardoor de schijf worden gebogen en dat kan leiden tot breuk van de schijf. Schijven voor het slijpen van randen zijn niet bestand tegen zijdelingse druk die wordt veroorzaakt door buigen.
5. Til het gereedschap van het werkoppervlak voordat u het gereedschap uitschakelt. Laat het gereedschap tot stilstand komen en leg het daarna pas neer.

### ONDERHOUD

Uw gereedschap op stroom is ontworpen om gedurende een lange tijdsperiode te functioneren met een minimum aan onderhoud. Het continu naar bevrediging functioneren hangt af van de juiste zorg voor het gereedschap en regelmatig schoonmaken.

**▲ WAARSCHUWING:** Om het gevaar op ernstig persoonlijk letsel te verminderen, zet u het gereedschap uit en ontkoppelt u de accu, voordat u enige aanpassing maakt of hulpstukken of accessoires verwijdert/installeert. Het onbedoeld opstarten kan letsel veroorzaken.

Aan de lader en de accu kan geen onderhoud worden verricht.

### Smering

Uw elektrische gereedschap heeft geen aanvullende smering nodig.

### Reiniging

**▲ WAARSCHUWING:** Elektrische schok en mechanisch gevaar. Koppel het elektrisch apparaat los van de voeding vóór het reinigen.

**▲ WAARSCHUWING:** Houd het elektrisch apparaat en de ventilatiesleuven altijd schoon, om een veilige en efficiënte werking te verzekeren.

**▲ WAARSCHUWING:** Gebruik nooit oplosmiddelen of andere bijtende chemicaliën voor het reinigen van niet-metalen onderdelen van het gereedschap. Deze chemicaliën kunnen de materialen die in deze onderdelen gebruikt zijn, aantasten. Gebruik een doek, alleen nat gemaakt met water en zachte zeep. Laat nooit vloeistof in het gereedschap komen; dompel nooit een onderdeel van het gereedschap onder in een vloeistof. De ventilatiesleuven kunnen gereinigd worden met een droge, zachte niet metalen borstel en/of een geschikte stofzuiger. Gebruik geen water of schoonmaakmiddelen. Draag een goedgekeurde veiligheidsbril en een goedgekeurd stofmasker.

### Als optie verkrijgbare accessoires

**▲ WAARSCHUWING:** Omdat accessoires die niet worden aangeboden door DEWALT, niet met dit product zijn getest, kan het gebruik van dergelijke accessoires met dit gereedschap gevaarlijk zijn. Beperk het risico van letsel, gebruik uitsluitend door DEWALT aanbevolen accessoires met dit product.

**▲ WAARSCHUWING:** Gebruik geen gebonden schuurschijf waarvan de uiterste datum (EXP), zoals aangegeven nabij het midden van de schijf (indien voorzien) staat aangegeven. Bij schijven waarvan de uiterste datum is verstreken, is het risico op breuk aanwezig, hetgeen ernstig letsel kan veroorzaken. Gebonden schuurschijven opslaan op een droge plaats, waar geen extreme temperaturen of vochtigheid zal optreden. Vernietig schijven waarvan de uiterste datum is verstreken, of schijven die beschadigd zijn, zodat deze niet meer gebruikt kunnen worden. Vraag uw dealer nadere informatie over de juiste accessoires.

Dit gereedschap kan worden gebruikt met slijpschijven of afkortschijven met een diameter van 125 mm en 6 mm dik. Het is belangrijk dat u de juiste beschermkappen, steunkussens en flenzen kiest voor gebruik met de accessoires van de slijpmachine. Zie de **Tabel met accessoires** voor informatie over het kiezen van de juiste accessoires.

**▲ WAARSCHUWING:** Accessoires moeten nominaal ten minste de snelheid die wordt aanbevolen voor het gereedschap, aankunnen. Schijven en andere accessoires die sneller draaien dan hun nominale snelheid kunnen in stukken uiteenvallen en letsel veroorzaken. Accessoires met schroefdraad moeten een M14-naaf hebben. Ieder accessoire dat geen schroefdraad heeft, moet een asgat van 22 mm hebben. Als het dat niet heeft, is het mogelijk ontworpen voor een cirkelzaag. Gebruik alleen de accessoires die zijn opgenomen in de **tabel met accessoires** in deze handleiding. Nominale waarden van accessoires moeten hoger zijn dan de vermelde snelheid van het gereedschap, zoals die wordt getoond op het naamplaatje van het gereedschap.

**▲ WAARSCHUWING:** Hanteer alle schuurschijven voorzichtig zodat schade door thermische schok, hitte, mechanische schade, enz. worden voorkomen. Ga voorzichtig te werk bij het opbergen van machine en accessoires, kies een droge, veilige locatie, weg van hoge luchtvochtigheid, temperaturen onder nul en extreme temperatuurwisselingen.



## Bescherming van het milieu



Producten/batterijen zijn recyclebaar, maar als ze gemarkeerd zijn met de doorgekruiste afvalcontainer, mogen ze niet samen met normaal huishoudafval weggegooid worden. Laat de batterijen volledig ontladen en scheid ze, indien mogelijk, van lichtbronnen van het product. Het is de verantwoordelijkheid van de gebruiker om persoonsgegevens van dit product te verwijderen. Breng het afval daarna naar een officieel afvalinzamelcentrum of een deelnemende handelaar, die ze vaak gratis zal aanvaarden. De verpakking moet weggegooid worden op basis van de aangebrachte materiaalcode. De bedienings- of veiligheidsinstructies mogen alleen weggegooid worden als het betreffende product niet langer gebruikt wordt. Vraag de richtlijnen inzake afvalbeheer bij uw plaatselijke community/gemeente. Ga voor meer informatie naar [www.2helpU.com](http://www.2helpU.com) en scan de bovenstaande QR-code.

Typen beschermkap voor DCG418SHD			
<p><b>Type B</b> (Slijpen)</p>	<p><b>Type A</b> (Gesloten afkorten)</p>	<p><b>Type E</b> (Beschermkap slijpmachine met diamanten oppervlak)</p>	<p><b>Type F</b> (beschermkap afkortschijf voor steen)</p>

**⚠** Type A (Type 41) beschermkappen zijn bedoeld voor gebruik met Type 41 (1A) afkortschijven en Type 42 (27A) schijven gemarkeerd voor alleen afkorten. Slijpen met andere schijven dan die van Type 27 en Type 29 vraagt andere als accessoire verkrijgbare beschermkappen. Gebruik altijd een zo klein mogelijke geschikte beschermkap die het accessoire niet raakt.

**OPMERKING:** Type A (afkorten) en Type B (slijpen) schijfbeschermkappen werden eerder Type 1 en Type 27 schijfbeschermkappen genoemd.

## Aanvullende informatie over Beschermkappen en Accessoires voor DCG418SHD

Wanneer u gesegmenteerde diamantschijven gebruikt, gebruik dan alleen diamantschijven met een opening rondom die niet groter is dan 10 mm en een negatieve hellinghoek.

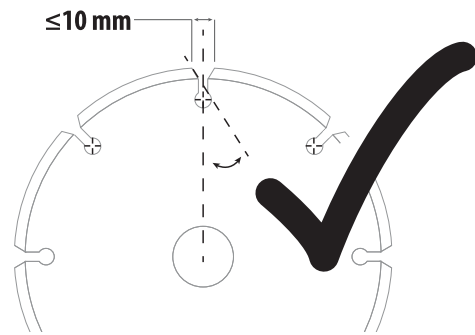

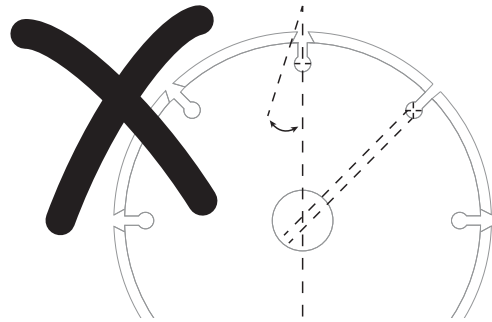

**WERK NIET MET**  
gesegmenteerde diamantschijven met een opening rondom groter dan 10 mm en/of een positieve hellinghoek.



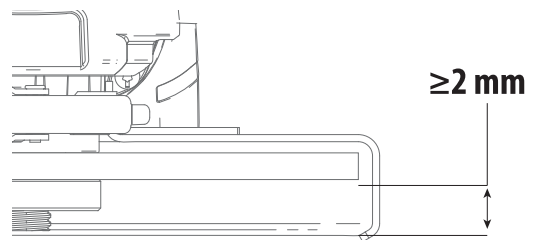



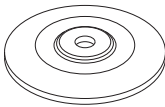
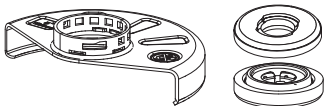
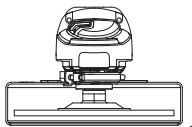
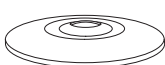
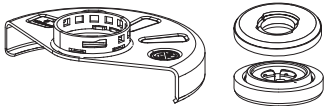
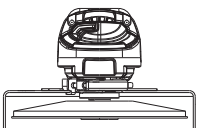
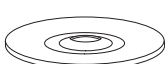
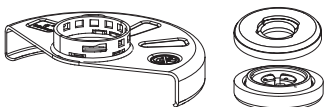
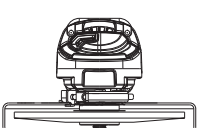

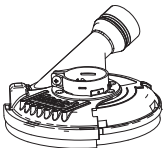
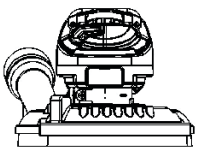
Voor alle accessoires voor werken met slijp-, schuur- en draadschijven, moet het laagste deel van het accessoire binnen het accessoire vallen met een ruimte van 2 mm of meer tot de onderste lip van de beschermkap.

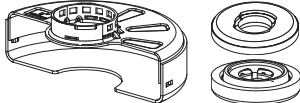
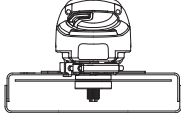
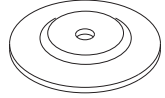
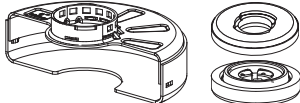
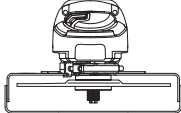

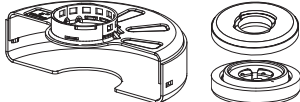
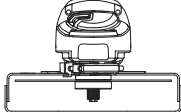
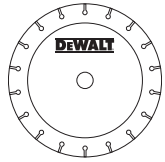
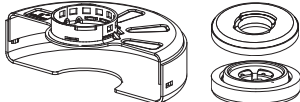
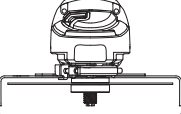
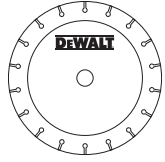
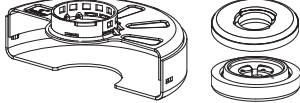
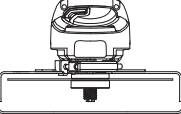

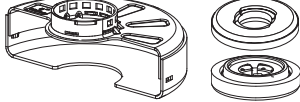
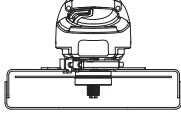

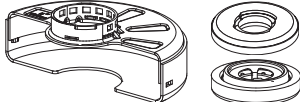
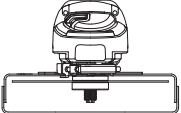

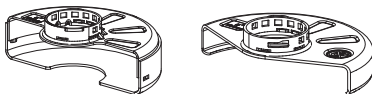
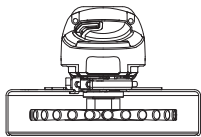

**DCG418SHD Toepassingen van accessoires en beschermkappen**

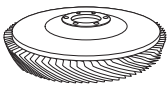
	Type accessoire	Accessoire	Beschermkap	Juiste montage
<b>Vlakslijpen</b>	Schijf Type 27		 Type B (NA327263) (Slijpen)	 1
			<sup>1</sup> Maximale schijfdikte, 6,4 mm.	
	Schijf Type 28		 Type B (NA327263) (Slijpen)	 1
			<sup>1</sup> Maximale schijfdikte, 6,4 mm.	
	Schijf Type 29		 Type B (NA327263) (Slijpen)	 1
			<sup>1</sup> Maximale schijfdikte, 6,4 mm.	
	Diamantslijpschijf (steen/beton)		 Type E (Diamantvlakslijpbeschermer)	 3
			<sup>3</sup> Type E-beschermer verkrijgbaar tegen betaling bij uw lokale DEWALT- dealer of erkend DEWALT- servicecentrum.	

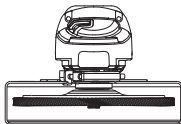
	Type accessoire	Accessoire	Beschermkap	Juiste montage
Afkorten	Schijf Type 41 (1A) (metaal)		 Type A (N311439) (Gesloten afkorten)	
	Schijf Type 42 (27A) (metaal)		 Type A (N311439) of Type F (Beschermkap voor gesloten afkorten of steen/beton)	
	Schijf Type 41 (1A) (steen/beton)		 Type A (N311439) of Type F (Beschermkap voor gesloten afkorten of steen/beton)	
	Diamant slijpschijven (metaal)		 Type A (N311439) (Gesloten afkorten)	 4
	Diamant slijpschijf (metselwerk/beton)		 Type A (N311439) (Gesloten afkorten)	 4
	Schuurschijven voor andere materialen dan metaal of metselwerk/beton		 Type A (N311439) (Gesloten afkorten)	
Dubbele toepassing (gecombineerd afkorten en slijpen)	Slijpschijf voor dubbele toepassing		 Type A (N311439) (Gesloten afkorten)	 1
			1 Maximale schijfdikte, 3 mm.	





	Type accessoire	Accessoire	Beschermkap	Juiste montage
Draadborstelen	Schijftype draadborstel		 Type A (N311439) of Type B (NA327263) (Gesloten afkorten of slijpen)	 5
	Type kom draadborstel			
Schuren	Flapschijf (Type 27 / Type 29)		 Type B (NA327263) (Slijpen)	
	Flexibele schuren (bijv. schuurpapier) (ondersteund door een flexibel steunkussen)		 Beschermkap niet vereist	 6

<sup>5</sup> Maximale dikte draadschijf, 13 mm.

<sup>6</sup> Rubberen steunkussen en klemmoer voor schuren (wordt geleverd bij rubberen steunkussen) verkrijgbaar tegen meerprijs bij uw lokale DEWALT-dealer of erkend DEWALT-servicecentrum.

**Richtlijnen over Beschermkappen en Accessoires voor DCG418SHD**

Niet-goedgekeurde schijven voor DCG418SHD	Type 11 / T11	
Steeksleutel schijf met naaf	Steeksleutel schijf met naaf verkrijgbaar tegen bijbetaling bij uw lokale DEWALT-dealer of erkend DEWALT-servicecentrum.	

**⚠ GEVAAR:** Niet gebruiken voor het zagen of bewerken van hout. Geen zaagbladen met tanden gebruiken. Dit kan ernstig persoonlijk letsel veroorzaken.

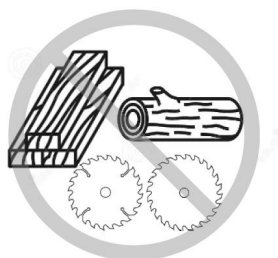

# TRÅDLØS VINKELSLIPER

## DCG418SHD



Håndbøker kan fås ved å kontakte kundeservice (se baksiden av denne håndboken).

### Tekniske data

		DCG418SHD
Spenning	$V_{DC}$	54
Type		1
Batteritype		Li-ion
Nominell hastighet	$\text{min}^{-1}$	9000
Ubelastet hastighet	$\text{min}^{-1}$	9000
Slipeskive diameter	mm	125
Slipeskive tykkelse (maks)	mm	6,4
Kapping hjul diameter	mm	125
Kapping hjul tykkelse (maks)	mm	3,0
Tråd hjul diameter	mm	115
Ståltrådiskivetykkelse (maks)	mm	13
Spindeldiameter		M14
Spindellengde	mm	21,5
Tool Connect™ sender		
Frekvensbånd	MHz	2400
Maks. effekt (EIRP)	mW	0,28
Vekt (uten batteripakke)	kg	2,4
Støyverdier og vibrasjonsverdier (triax vektor sum) i henhold til EN 62841-2-3:		
$L_{PA}$ (utslippets lydtryknivå)	dB(A)	88
$L_{WA}$ (lydeffektnivå)	dB(A)	96
K (usikkerhet for det angitte støynivå)	dB(A)	3
Overflatesliping		
Vibrasjonsutslipp verdi $a_{h, AG} =$	$\text{m/s}^2$	8,0
Usikkerhet K =	$\text{m/s}^2$	1,5
Skivesandpussing		
Vibrasjonsutslippsverdi $a_{h, DS} =$	$\text{m/s}^2$	2,6
Usikkerhet K =	$\text{m/s}^2$	1,5
Betongsliping		
Vibrasjonsutslipp verdi $a_{h, CG} =$	$\text{m/s}^2$	7,2
Usikkerhet K =	$\text{m/s}^2$	1,5
Kapping		
Vibrasjonsutslipp verdi $a_{h, CO} =$	$\text{m/s}^2$	7,2
Usikkerhet K =	$\text{m/s}^2$	1,5

Vibrasjons- og/eller støyemisjonsnivå angitt i dette informasjonsbladet er målt i henhold til en standardisert test avholdt

i EN62841 og kan brukes for å sammenligne et verktøy med et annet. Det kan brukes til en forhåndsvurdering av eksponering.

**▲ ADVARSEL:** Det angitte vibrasjons- og/eller støyemisjonsnivået gjelder for verktøyets hovedbruksområder. Dersom verktøyet anvendes for andre bruksområder, med annet tilbehør eller er dårlig vedlikeholdt, kan vibrasjons- og/eller støyemisjonen avvike. Dette kan øke eksponeringsnivået betydelig for hele arbeidsperioden.

En vurdering av eksponeringsnivået for vibrasjon og/eller støy bør også tas med i beregningen når verktøyet er slått av eller når det går uten faktisk å gjøre en jobb. Dette kan redusere eksponeringsnivået betydelig for hele arbeidsperioden.

Kartlegg ekstra sikkerhetstiltak for beskyttelse av brukeren mot støy og/eller vibrasjonseffekter, slik som vedlikehold av verktøy og tilbehør, holde hendene varme (relevant for vibrasjoner), organisering av arbeidsvanene.

### EC- samsvarserklæring

#### Maskindirektiv og radioutstyrsdirektiv



#### Trådløs vinkelsliper DCG418SHD

DEWALT erklærer at disse produktene som er beskrevet under **Tekniske data** er i samsvar med: 2006/42/EC, EN 62841-1:2015+A11:2022, EN IEC 62841-2-3:2021+A11:2021.

Disse produktene er også i samsvar med direktiv 2014/53/EU og 2011/65/EU. For mer informasjon, kontakt DEWALT på følgende adresse eller se baksiden av bruksanvisningen.

Undertegnede er ansvarlig for sammenstillingen av den tekniske filen og fremsetter denne erklæringen på vegne av DEWALT.

Markus Rompel  
Vice-President Engineering, PTE-Europe  
DEWALT, Richard-Klinger-Straße 11,  
65510, Idstein, Germany  
13.08.2024



**ADVARSEL:** Les bruksanvisningen slik at skaderisiko kan reduseres.

#### Definisjoner: Retningslinjer for sikkerhet

Definisjonene nedenfor beskriver alvorlighetsnivået de enkelte signalordene er. Les brukerhåndboken og vær spesielt oppmerksom på disse symbolene.

**▲ FARE:** Angir en eksisterende farlig situasjon som, og hvis den ikke unngås, vil føre til **dødsfall eller alvorlig personskade**.

**▲ ADVARSEL:** Angir en potensielt farlig situasjon som, og hvis den ikke unngås, kan føre til **dødsfall eller alvorlig personskade**.

▲ **FORSIKTIG:** Angir en potensielt farlig situasjon som, og hvis den ikke unngås, **kan** føre til **mindre eller moderat personskade**.

**MERK:** Angir en arbeidsmåte **som ikke er relatert til personskader**, men som **kan** føre til **skader på utstyr hvis den ikke unngås**.

▲ Angir fare for elektrisk støt.

▲ Angir brannfare.

## GENERELLE SIKKERHETSADVARSLER FOR ELEKTRISKE VERKTØY

▲ **ADVARSEL:** Les alle sikkerhetsanvisninger, instruksjoner, illustrasjoner og spesifikasjoner som følger dette elektriske verktøyet. Manglende overholdelse av instruksjonene som er listet opp under kan resultere i elektrosjokk, ild og/eller alvorlig skade.

### TA VARE PÅ ALLE ADVARSLER OG INSTRUKSJONER FOR FREMTIDIG BRUK

Uttrykket "elektrisk verktøy" i advarslene henviser til ditt strømdrevne (med ledning) elektriske verktøy eller ditt batteridrevne (uten ledning) elektriske verktøy.

#### 1) Sikkerhet på arbeidsområdet

- Hold arbeidsområdet godt opplyst.** Rotete eller mørke områder er en invitasjon til ulykker.
- Ikke bruk elektriske verktøy i eksplosive omgivelser, slik som i nærheten av antennelige væsker, gasser eller støv.** Elektrisk verktøy skaper gnister som kan antenne støv eller gasser.
- Hold barn og tilskuere borte mens du bruker et elektrisk verktøy.** Distraksjoner kan føre til at du mister kontrollen.

#### 2) Elektrisk sikkerhet

- Støpselet til elektriske verktøy må passe til stikkontakten. Aldri modifier støpselet på noen måte. Ikke bruk adaptere med jordede elektriske verktøy.** Umodifiserte støpsler og stikkontakter som passer vil redusere risikoen for elektrisk sjokk.
- Unngå kroppskontakt med jordete overflater slik som rør, radiatorer, komfyrer og kjøleskap.** Det finnes en økt risiko for elektrisk sjokk dersom kroppen din er jordet.
- Ikke eksponer elektriske verktøy for regn eller våte forhold.** Dersom det kommer vann inn i et elektrisk verktøy vil det øke risikoen for elektrisk sjokk.
- Ikke bruk ledningen feil. Aldri bruk ledningen til å bære, trekke eller dra ut støpselet til det elektriske verktøyet. Hold ledningen borte fra varme, olje, skarpe kanter eller bevegelige deler.** Skadede eller innviklede ledninger øker risikoen for elektrisk sjokk.
- Når du bruker et elektrisk verktøy utendørs, bruk en skjøteledning som er egnet for utendørs bruk.** Bruk av en skjøteledning beregnet for utendørs bruk reduserer risikoen for elektrisk sjokk.
- Dersom bruk av et elektrisk verktøy på et fuktig sted er uunngåelig, bruk en strømkilde med jordfeilbryter (RCD).** Bruk av jordfeilbryter (RCD) reduserer risikoen for elektrisk sjokk.

#### 3) Personlig sikkerhet

- Hold deg våken, hold øye med det du gjør og bruk sunn fornuft når du bruker et elektrisk verktøy. Ikke bruk et elektrisk verktøy dersom du er trøtt eller er påvirket av medikamenter, narkotika eller alkohol.** Ett øyeblikk

uoppmerksomhet under bruk av elektriske verktøy kan føre til alvorlig personskade.

- Bruk personlig verneutstyr. Bruk alltid vernebriller.** Verneutstyr slik som støvmaske, sklisikre vernesko, hjelm, eller hørselsvern brukt under passende forhold vil redusere personskader.
  - Unngå utilsiktet oppstart. Sikre at bryteren er i av-stillingen før du kobler til strømkilden og/eller batteripakken, plukker opp eller bærer verktøyet.** Å bære elektriske verktøy med fingeren på bryteren eller å sette inn støpselet mens elektriske verktøy har bryteren på øker faren for ulykker.
  - Fjern eventuelle justeringsnøkler før du slår på det elektriske verktøyet.** En nøkkel som er festet til en roterende del av det elektriske verktøyet kan føre til personskade.
  - Ikke strekk deg for langt. Ha godt fotfeste og stå støtt hele tiden.** Dette fører til at du har bedre kontroll over det elektriske verktøyet ved uventede situasjoner.
  - Bruk egnet antrekk. Ikke ha på deg løstsittende klær eller smykker. Hold hår og klær borte fra bevegelige deler.** Løstsittende antrekk, smykker eller langt hår kan bli fanget opp av bevegelige deler.
  - Hvis apparatet er utstyrt for tilkobling av støvutsugings- og -oppsamlingsinnretning, må du sørge for at disse er koblet til og ordentlig sikret.** Bruk av støvoppsamlere kan redusere støvrelaterte farer.
  - Ikke la kunnskap som du har fått fra hyppig bruk av verktøy la deg bli for selvsikker slik at du ignorerer verktøyets sikkerhetsprinsipper.** En tankeløs handling kan føre til alvorlig personskade på brøkdelen av et sekund.
- #### 4) Bruk og vedlikehold av elektriske verktøy
- Ikke bruk kraft på verktøyet. Bruk det elektriske verktøyet som situasjonen krever.** Det riktige elektriske verktøyet vil gjøre jobben bedre og tryggere ved den hastigheten det ble konstruert for.
  - Ikke bruk verktøyet hvis bryteren ikke kan slå verktøyet av eller på.** Ethvert elektrisk verktøy som ikke kan kontrolleres med bryteren er farlig og må repareres.
  - Koble støpselet fra strømkilden og/eller ta batteripakken av det elektriske verktøyet, hvis den er avtakbar, før du foretar noen justeringer, endrer tilbehør eller lagrer elektriske verktøy.** Slike preventive sikkerhetsforanstaltninger reduserer risikoen for å starte det elektriske verktøyet ved et uhell.
  - Lagre elektriske verktøy som ikke er i bruk, utilgjengelig for barn og la ikke personer som ikke er kjent med det elektriske verktøyet eller disse instruksjonene bruke det.** Elektriske verktøy er farlige i hendene på utrenede brukere.
  - Vedlikehold elektriske verktøy. Kontroller om bevegelige deler er feiljustert eller fastskjært, om deler er ødelagt eller andre forhold som kan påvirke driften av verktøyet. Dersom det er skadet, få verktøyet reparert før neste bruk.** Mange ulykker forårsakes av dårlig vedlikeholdte verktøy.
  - Hold skjæreverktøy skarpe og rene.** Godt vedlikeholdte skjæreverktøy med skarpe skjærekanten setter seg mindre sannsynlig fast og er lettere å kontrollere.
  - Bruk verktøyet, tilbehørene og bittene, osv., i samsvar med disse instruksjonene og ta i betraktning arbeidsforholdene og det arbeidet som skal utføres.** Bruk av det elektriske verktøyet for oppgaver som er forskjellige fra de som er tiltenkt kan føre til en farlig situasjon.



h) **Hold håndtakene og gripeflatene tørre, rene og frie for olje og fett.** Glatte håndtak og gripeområder gir utrygg håndtering og manglende kontroll over verktøyet i uventede situasjoner.

## 5) Bruk og vedlikehold av batteridrevne verktøy

a) **Bruk kun laderen som er spesifisert av produsenten.** En lader som passer for en type batteripakke kan føre til brannfare dersom den brukes med en annen batteripakke.

b) **Bruk kun elektriske verktøy sammen med de spesifiserte batteripakkene.** Bruk av andre batteripakker kan skape risiko for skader eller brann.

c) **Når batteripakken ikke er i bruk, hold den borte fra andre metallobjekter som binders, mynter, nøkler, spikere, skruer eller andre små metallobjekter som kan skape en forbindelse fra en batteripol til en annen.** Å kortslutte batteripolene kan føre til brannskader eller brann.

d) **Ved hardhendt behandling kan det komme væske ut fra batteriet. Unngå kontakt med denne. Dersom du ved et uhell kommer i kontakt med væsken, skyl med vann. Dersom du får væsken i øynene, oppsøk lege umiddelbart.** Batterivæske kan føre til irritasjon eller forbrenninger.

e) **Ikke bruk en batteripakke eller verktøy som er skadet eller modifisert.** Skadede eller modifiserte batterier kan oppføre seg uforutsigbart og føre til brann, eksplosjon eller fare for personskade.

f) **Ikke utsett en batteripakke eller et verktøy for ild eller for høy temperatur.** Ild eller temperatur over 130 °C kan føre til en eksplosjon.

g) **Følg alle anvisninger for lading og lad ikke batteripakken eller verktøyet ved temperaturer som avviker fra området spesifisert i bruksanvisningen.** Feilaktig lading eller lading ved temperaturer utenfor det angitte område kan skade batteriet og øker brannfaren.

## 6) Vedlikehold

a) **Få det elektriske verktøyet ditt vedlikeholdt av en kvalifisert reparatør som kun bruker originale reservedeler.** Dette vil sikre at verktøyet sikkerhet blir ivaretatt.

b) **Utfør aldri vedlikehold på skadede batteripakker.** Vedlikehold av batteripakker skal kun utføres av produsenten eller autoriserte serviceverksteder.

## EKSTRA SPESIFIKKE SIKKERHETSREGLER

### Sikkerhetsanvisninger som er felles for sliping, sandpussing, børsting eller kapping

a) **Dette elektroverktøyet er beregnet for bruk som slipemaskin, pussemaskin, stålbørste eller kappeverktøy. Les alle sikkerhetsanvisninger, instruksjoner, illustrasjoner og spesifikasjoner som følger dette elektriske verktøyet.** Manglende overholdelse av instruksjonene som er listet opp under kan resultere i støt, brann eller alvorlig personskade.

b) **Bruk til f.eks. polering eller hulltaking anbefales ikke med dette verktøyet.** Dersom elektroverktøyet brukes til andre oppgaver enn det er tiltenkt, kan det føre til fare og forårsake personskade.

c) **Ikke endre dette verktøyet på noen måte for annen bruk enn den designede og spesifiserte bruksmåten som angitt av produsenten.** Slike endringer kan føre til tap av kontroll og føre til alvorlige personskader.

d) **Ikke bruk tilbehør som ikke er spesifikt konstruert og spesifisert av produsenten av verktøyet.** Selv om tilbehøret kan kobles til elektroverktøyet, sikrer ikke dette trygg bruk.

e) **Merkehastighet på tilbehøret må være minst lik maksimal hastighet som er angitt på verktøyet.** Tilbehør som går fortere enn merkehastigheten sin, kan bli ødelagt og fly i stykker.

f) **Den utvendige diameteren og tykkelsen til tilbehøret må være innenfor den normerte kapasiteten til verktøyet.** Tilbehør av feil størrelse kan ikke sikres og kontrolleres tilstrekkelig.

g) **Tilbehørfestets dimensjoner må passe til dimensjonen på monteringsutstyret på verktøyet.** Tilbehør som ikke passer monteringsdelene på elektroverktøyet, vil rotere eksentrisk, vibrere for mye og kan føre til at du mister kontrollen.

h) **Ikke bruk tilbehør som er skadet. Før hver bruk må du inspirere tilbehøret, som slipeskiven, for hakk og sprekker, festeplatene må inspiseres for sprekker, rifter eller slitasje, og stålbørsten må inspiseres for løse eller sprukne tråder. Dersom elektroverktøyet eller tilbehøret slippes ved et uhell, må du kontrollere om det er skadet eller montere uskadet tilbehør. Etter å ha inspisert og installert et tilbehør, still deg selv og eventuelle tilstedeværende bort fra planet for det roterende tilbehøret og kjør elektroverktøyet på maksimal, ubelastet hastighet i ett minutt. Skadet tilbehør vil normalt rives i stykker under denne testen.**

i) **Bruk personlig verneutstyr. Avhengig av bruksområdet må du bruke ansiktsvern eller vernebriller. Bruk støvmaske, hørselvern, hansker og verkstedforkle som kan stoppe små slipefragmenter eller deler fra arbeidsstykket.** Øyebeskyttelsen må kunne stoppe flygende biter som kan løsne fra arbeidsstykket. Støvmasken eller åndedrettsvernet må kunne filtrere partikler som oppstår under det spesifikke arbeidet. Langvarig eksponering for høyintensiv støy kan føre til hørselstap.

j) **Hold personer i nærheten på trygg avstand fra arbeidsområdet. Personer som går inn i arbeidsområdet, må bruke personlig verneutstyr.** Fragmenter fra arbeidsstykket eller ødelagt tilbehør kan fly av gårde, og kan føre til skader langt ut over det umiddelbare arbeidsområdet.

k) **Hold bare i de isolerte grepene på elektroverktøyet når du utfører et arbeid hvor kutteutstyret kan komme i kontakt med skjulte ledninger.** Kuttutstyr som kommer i kontakt med en strømførende ledning kan føre til at eksponerte metalldele på elektroverktøyet blir strømførende, og kan gi operatøren støt.

l) **Ikke legg elektroverktøyet fra deg før tilbehøret har stanset helt.** Det roterende tilbehøret kan ta tak i overflaten og trekke elektroverktøyet ut av kontrollen din.

m) **Ikke la elektroverktøyet gå mens du bærer det langs siden din.** Utilsiktet kontakt med det roterende tilbehøret kan føre til at det kjører seg fast i klærne dine og trekker tilbehøret inn i kroppen din.

n) **Lufteåpningene på elektroverktøyet må rengjøres regelmessig.** Motorviften vil trekke støvet inn i kabinettet, og for stor oppsamling av forstøvet metall kan føre til elektriske farlige situasjoner.

o) **Ikke bruk elektroverktøyet i nærheten av antennelige materialer.** Gnister kan antenne dette materialet.

p) **Ikke bruk tilbehør som krever flytende kjølemidler.** Bruk av vann eller andre flytende kjølemidler kan føre til elektrisk støt.



## ANDRE SIKKERHETSINSTRUKSJONER FOR ALL BRUK

### Advarsler om tilbakeslag og lignende

Tilbakeslag er en plutselig reaksjon på et fastklemt eller fastkjørt roterende skive, støttetallerken, børste eller annet tilbehør. Fastklemming eller fastkjøring forårsaker at det roterende tilbehøret stopper raskt, hvilket i sin tur forårsaker at det ukontrollerbare elektroverktøyet slynges i motsatt retning i forhold rotasjonsretningen på tilbehøret.

For eksempel, hvis en slipeskive kjøres fast eller klemmes fast i arbeidsstykket, kan kanten av den skiven som går inn i klempunktet grave seg inn i overflaten på materialet og føre til at skiven hopper ut eller kastes ut. Skiven kan enten hoppe mot eller bort fra brukeren, avhengig av hvilken vei skiven roterte da den klemte seg fast. Slipeskiver kan også bli ødelagt under slike forhold.

Tilbakeslag er resultatet av feil bruk av verktøyet og/eller feil driftsprosedyrer eller betingelser, og kan unngås ved å treffe skikkelige forholdsregler, som angitt nedenfor:

- Hold elektroverktøyet med et fast grep, og stå med kroppen og armene slik at du kan motstå tilbakeslagskrefter. Bruk alltid hjelpehåndtaket, dersom montert, for maksimal kontroll på tilbakeslag eller momentreaksjon under oppstart.** Brukeren kan kontrollere momentreaksjonen eller tilbakeslagskreftene hvis det er tatt tilstrekkelige forholdsregler.
- Plasser aldri hånden i nærheten av det roterende tilbehøret.** Tilbehøret kan slå tilbake over hånden.
- Ikke plasser kroppen i området der elektroverktøyet vil bevege seg ved tilbakeslag.** Et tilbakeslag vil drive fram verktøyet i motsatt retning av skivens rotasjonsretning i det punktet der den kjørte seg fast.
- Vær spesielt varsom når du arbeider ved hjørner, skarpe kanter osv. Unngå at tilbehøret hopper eller blir sittende fast.** Hjørner, skarpe kanter eller hopping har en tendens til å kjøre fast det roterende tilbehøret og føre til tilbakeslag eller at du mister kontrollen.
- Ikke fest sagkjede, treslipeblad eller segmentert diamantskive med utvendige åpninger større 10 mm, eller et tannet sagblad.** Slike blad fører ofte til tilbakeslag og at du mister kontrollen.

### Spesifikke sikkerhetsadvarsler for sliping og kappeoperasjoner

- Bruk bare skivetyper som er spesifisert for elektroverktøyet og det spesielle vernet som er utformet for den valgte skiven.** Skiver som elektroverktøyet ikke ble laget for, er ikke tilstrekkelig beskyttet og er farlige.
- Slipeflaten på skiver med midtstilt trykk må monteres under planet til leppen på vernet.** Feilmontert hjul som går utenfor planet på beskyttelseskanten kan ikke beskyttes tilstrekkelig.
- Beskyttelsen må være sikkert festet til elektroverktøyet og må være plassert for maksimal sikkerhet, så en minst mulig del av skiven er eksponert mot brukeren.** Beskyttelsen verner brukeren mot fragmenter fra ødelagte skiver, utilsikket kontakt med skiven og gnister som kan antenne tøy.
- Skiver må bare brukes til spesifiserte arbeidsoppgaver. For eksempel: ikke slip med siden av kappeskiven.** Slipende kappeskiver er laget for kantsliping, dersom det brukes sidekrefter på disse skivene kan det få dem til å knuses.

e) **Bruk alltid skiveflenser uten skader og med korrekt størrelse og form for den valgte skiven.** Riktige skiveflenser støtter skiven og reduserer på den måten muligheten for at skiven ødelegges. Flenser for kappeskiver kan være annerledes enn flenser for slipeskiver.

f) **Ikke bruk slitte skiver fra større elektroverktøy.** Skiver beregnet på større elektroverktøy er ikke egnet for den høyere hastigheten til et mindre verktøy og kan ødelegges.

g) **Ved bruk av to-bruks skiver, bruk alltid passende beskyttelse for arbeidsoppgaven du utfører.** Dersom ikke korrekt beskyttelse brukes, oppnås kanskje ikke den ønskede beskyttelsen og det er fare for alvorlige personskader.

### Ytterligere sikkerhetsadvarsler spesielt for kappeoperasjoner

- Ikke kjør fast kutteskiven, og ikke bruk makt. Ikke forsøk å kutte for dypt.** Overbelastning av skiven øker lasten og sjansen for at skiven vrir seg eller binder skiven under kapping og muligheten for tilbakeslag eller ødeleggelse av skiven.
- Ikke plasser kroppen på linje med og bak den roterende skiven.** Når skiven, under bruk, beveger seg bort fra kroppen din, kan et tilbakeslag sende den roterende skiven og elektroverktøyet direkte mot deg.
- Når skiven setter seg fast, eller du avbryter et kutt av én eller annen grunn, må du slå av elektroverktøyet og holde det uten å bevege det til skiven stanser helt. Forsøk aldri å fjerne kappeskiven fra kuttet mens skiven beveger seg ellers kan det oppstå tilbakeslag.** Undersøk og sørg for å fjerne årsakene til fastklemming av bladet.
- Ikke start kutteoperasjonen på nytt i arbeidsstykket. La skiven nå full hastighet og gå forsiktig tilbake i kuttet.** Skiven kan komme til å sette seg fast, bevege seg framover eller slå tilbake dersom den startes opp igjen i arbeidsstykket.
- Støttepaneler eller overdimensjonerte arbeidsstykker minsker risiken for at skiven henger og slår tilbake. Store arbeidsstykker har en tendens til å henge ned under sin egen vekt.** Det må plasseres støtter under arbeidsstykket på begge sider av skiven, nær kuttelinjen og nær kanten av panelet.
- Utvis ekstra forsiktighet når du foretar et "dykk-kutt" i eksisterende vegger eller andre blinde områder.** Skiven stikker ut og kan komme til å kappe gass- eller vannrør, elektriske ledninger eller gjenstander som kan føre til tilbakeslag.
- Ikke prøv å kutte langs en kurve.** Overbelastning av skiven øker lasten og sjansen for at skiven vrir seg eller binder skiven under kapping og muligheten for tilbakeslag eller ødeleggelse av skiven.

### Ekstra sikkerhetsinstruksjoner for sandpapirsliping

a) **Bruk sandpapirskiver av korrekt størrelse. Følg produsentens anbefalinger ved valg av sandpapir.** Sandpapir som er større enn pusseskiven, kan føre til opprivningsfare, og tilbakeslag eller at skiven kjører seg fast eller flenges opp.

### Ekstra sikkerhetsinstruksjoner for stålbørsting

- Vær klar over at tråder fra busten kastes ut av børsten selv ved vanlig bruk. Ikke overbelast busten ved å bruke for mye makt på børsten.** Stålbusten kan lett trenge gjennom lette klær og/eller hud.
- Hvis bruk av beskyttelse er anbefalt for trådbørsting, må ikke trådsken eller børsten komme i kontakt med**

**beskyttelsen.** Børsteskiven eller børsten kan utvides i diameter på grunn av bruk og sentrifugalkrefter.

## Restrisikoer

Til tross for at man følger relevante sikkerhetsbestemmelser og bruker sikkerhetsutstyr, er det bestemte farer som ikke kan unngås. Disse er:

- Hørselskader.
- Fare for personskade pga. flygende partikler.
- Fare for brannskader fordi utstyr blir varmt under bruk.
- Fare for personskade ved langvarig bruk.

## TA VARE PÅ DENNE BRUKSANVISNINGEN

### Batteritype

Disse batteripakkene kan brukes:

Batteri	(kg)
DCB546	1,08
DCB547/G	1,46
DCB548	1,46
DCB549	2,12

Se batteri-/laderhåndboken for mer informasjon.

### Pakkens innhold

Pakken inneholder:

- 1 Vinkelsliper
- 1 125 mm beskyttelse (type B)
- 1 125 mm beskyttelse (type A)
- 1 Sidehåndtak
- 1 Sekskantnøkkel
- 2 Li-ion batteripakke (T2, X2 modeller)
- 1 Li-ion batteripakke (C1, D1, L1, M1, P1, S1, T1, X1, Y1 modeller)
- 2 Li-ion batteripakker (C2, D2, L2, M2, P2, S2, T2, X2, Y2 modeller)
- 3 Li-ion batteripakker (C3, D3, L3, M3, P3, S3, T3, X3, Y3 modeller)
- 1 Bruksanvisning

**MERK:** Batteripakker, ladere og utstyrsbokser er ikke inkludert i N-modeller. Batteripakker og ladere er ikke inkludert i NT-modeller. B-modeller inkluderer Bluetooth® batteripakker.

**MERK:** Bluetooth® ordmerke og logoer er varemerker eiet av Bluetooth®, SIG, Inc. og all bruk av slike merker ved DEWALT er underlagt lisens. Andre varemerker og merkenavn eies av sine respektive eiere.

- Kontroller for skader på verktøy, deler eller tilbehør som kan ha oppstått under transporten.
- Ta deg tid til å lese grundig og forstå denne bruksanvisningen før bruk.

### Merking på verktøyet

Følgende piktogrammer er vist på verktøyet:



Les bruksanvisningen før bruk.



Bruk hørselvern.



Bruk vernebriller.



Brukes alltid med begge hendene.



Ikke bruk beskyttelsen for kappeoperasjoner.

### Datokode plassering (Fig. E)

Produksjonsdatokoden **25** består av et 4-sifret år fulgt av en 2-sifret uke med tillegg av en 2-sifret fabrikkode.

### Beskrivelse (Fig. A)

**▲ ADVARSEL:** Modifiser aldri det elektriske verktøyet eller noen del av det. Det kan føre til materielle skader eller personskader.

- 1 Utløserbryter
- 2 Låsespak
- 3 Spindellåseknapp
- 4 Spindel
- 5 Ekstrahåndtak
- 6 125 mm beskyttelse (Type B)
- 7 Beskyttelseslåsespake
- 8 Batteripakke
- 9 Batterilåseknapp
- 10 Hovedhåndtak
- 11 Dobbel utløserbryter

### Tiltenkt bruk

Denne DCG418SHD trådløse vinkelsliperen er designet for profesjonell kutting, sliping, sandpapirpussing og stålborsteburk.

**SKAL IKKE BRUKES** under våte forhold eller i nærheten av antenkelige væsker eller gasser.

Denne trådløse vinkelsliperen er et profesjonelt elektroverktøy.

**IKKE** la barn komme i kontakt med verktøyet. Det er nødvendig med tilsyn når uerfarne brukere skal bruke dette verktøyet.

- **Små barn og uføre.** Dette apparatet er ikke tiltenkt bruk av små barn eller uføre uten oppsyn.

- Dette produktet er ikke ment for bruk av personer (inkludert barn) med reduserte fysiske, sensoriske eller mentale evner, eller mangel på erfaring og kunnskap, med mindre de får tilsyn av en person ansvarlig for deres sikkerhet. Barn skal aldri forlates alene med dette produktet.

### MONTERING OG JUSTERING

**▲ ADVARSEL:** For å redusere faren for alvorlig personskade, slå av enheten og koble fra batteripakken før du foretar noen justeringer eller setter på/tar av tilbehør. Utsiktet oppstart kan føre til personskader.

**▲ ADVARSEL:** Bruk kun DEWALT batterier og ladere.

### Funksjoner

#### E-Switch Protection™

AV/PÅ-bryterne har en nullspennings utløserfunksjon. I tilfelle en uventet stans eller når et batteri settes inn, må bryterne slippes og oppstartssekvensen må utføres for å starte verktøyet på nytt.

#### E-Clutch™

Denne enheten er utstyrt med en E-Clutch™ (elektronisk clutch), som i tilfelle høy belastning vil slå av enheten for å redusere rekylmomentet mot brukeren. Bryteren må slås av og på igjen for å starte verktøyet på nytt.

## Kickback Brake™

Dersom det registreres fastkjøring, låsing, eller annen stopp, vil den elektroniske bremsen settes på med full kraft for å raskt stoppe skiven, redusere bevegelsen av slipemaskinen og slå av slipemaskinen. Bryteren må slås av og på igjen for å starte verktøyet på nytt.

## Power-OFF™ overlastvern

Strømforsyningen til motoren vil stoppes dersom motoren overbelastes. Med fortsatt overbelastning av motoren vil verktøyet slås av. Bryteren må slås på og av igjen for å starte verktøyet på nytt. Verktøyet vil slås av hver gang den aktuelle belastningen når nivået for overbelastning (motorens brennpunkt). Dersom det stadig skjer utkoblinger på grunn av overbelastning, bruk mindre kraft/vekt på verktøyet helt til det fungerer uten overbelastningsutkoblinger.

## Elektronisk mykstart

Denne funksjonen begrenser momentet ved start, slik at hastigheten bygges opp gradvis i løpet av 1 sekund.

## Sette inn og fjerne batteripakke på verktøyet (Fig. B)

**MERK:** Sørg for at batteripakken **8** er fullt oppladet.

### Installer batteripakken i verktøyhåndtaket

1. Rett inn batteripakken mot skinnene i verktøyhåndtaket (Fig. B).
2. Sett den inn i håndtaket til batteripakken sitter godt og forsikre deg om at du hører at låsen klikker på plass.

### Fjerne batteripakken fra verktøyet

1. Trykk på batteriets låseknapp **9** og trekk batteripakken bestemt ut av håndtaket.
2. Sett batteripakken i laderen.

## Ladeindikator batteripakker (Fig. B)

Noen DEWALT batteripakker har en ladeindikator som består av tre grønne LED som indikerer ladenivået som gjenstår i batteripakken.

For å aktivere ladeindikatoren, trykk og hold indikatorknappen **26**. En kombinasjon av tre grønne LED-lys vil lyse og vise gjenværende lading. Dersom gjenværende lading av batteriet er under brukbar grense, vil ingen lys tennes og batteriet må lades opp.

**MERK:** Ladeindikatoren er bare en indikasjon av gjenværende lading i batteripakken. Den gir ingen indikasjon på om verktøyet fortsatt kan brukes, og kan variere med produktkomponentene, temperatur og brukerens bruksområde.

## Feste hjelpehåndtaket (Fig. A, C)

**▲ ADVARSEL: Dette håndtaket SKAL ALTID BRUKES for å beholde komplett kontroll over verktøyet. Pass på at håndtaket alltid sitter ordentlig fast.**

Plasser støttehåndtaket **5** i et av de gjengede monteringshullene **12** på girhuset med den doble utløserbryteren **11** vendt mot forsiden av verktøyet. Skru ekstrahåndtaket tett på verktøyet ved å bruke strammeskruen for sidehåndtaket **13**.

## Beskyttelse

**▲ FORSIKTIG: Beskyttelse må brukes på alle slipeskiver, kappeskiver, sandpapirskiver, stålbørster og stålbørstehjul.** Verktøyet kan brukes uten beskyttelse kun ved bruk av vanlige sandpapirskiver. Se **Tilbehørstabellen** for å se hvilke beskyttelser som følger med maskinen. Noen bruksområder

krever at korrekt beskyttelse kjøpes fra din forhandler eller et autorisert serviceverksted.

**MERK:** Kantsliping og kantskutting kan utføres med type 27 skiver som er designet og spesifisert for slik bruk. 1/4" (6,35 mm) tykke skiver er designet for overflatesliping og for de tynnere type 27 skivene må du sjekke produsentens etikett for å se om de kan brukes kun for overflatesliping eller kun for kantsliping/kapping. En type A beskyttelse må brukes for alle skiver der overflatesliping er forbudt. Kapping kan også utføres ved bruk av en type 1/41 skive og en type A beskyttelse.

**MERK:** Se **Tilbehørstabell** for å velge korrekt kombinasjon av beskyttelse og tilbehør.

## Montering og fjerning av beskyttelsen

### (Fig. D, E, I)

**▲ FORSIKTIG: Beskyttelse må brukes på alle slipeskiver, kappeskiver, diamantskiver, sandpapirskiver, lamellskiver, stålbørster og stålbørsteskiver.** Verktøyet kan brukes uten beskyttelse kun ved bruk av vanlige sandpapirskiver. Noen DEWALT modeller er utstyrt med beskyttelse ment for bruk med skiver med senket senter (Type 27) og slipeskiver med nav (Type 27). Samme beskyttelse er designet for bruk med lamellskiver for sandsliping (Type 27 og 29) og stålbørsteskiver. Sliping og kapping med andre skiver enn Type 27 og 29 krever andre tilbehørsbeskyttere som ikke følger med verktøyet. Monteringsanvisninger for like tilbehørsbeskyttere følger med emballasjen for tilbehøret.

### Justeringsvalg

For justering av beskyttelsen kan beskyttelsens låsespake **7** settes i et av styrehullene **14** på beskyttelseskragen med en skrallefunksjon. Slipemaskinen har to muligheter for denne justeringen.

- **One-touch™:** I denne posisjonen er låseflaten skrå og vil gå over til neste justeringshull når beskyttelsen roteres med klokken (spindelen mot brukeren), men vil låses automatisk ved rotering mot klokken.

- **Two-touch™:** I denne posisjonen er låseflaten rett og rettvisklet. Den vil IKKE gå over til neste justeringshull så fremt ikke beskyttelsens låsespake trykkes inn og holdes mens du samtidig roterer beskyttelsen enten med eller mot klokken (spindelen mot brukeren).

### Stille inn beskyttelsens justeringsvalg

For å justere beskyttelsens låsespake **7** for ønsket justeringsmåte:

1. Ta ut skruen **15** med en T20 bit.
2. Ta av beskyttelsens låsespake, noter deg posisjonen av fjæren. Velg enden av spaken som tilsvarer ønsket justeringsvalg. One-touch™ bruker den skrå enden av spaken **7** for feste i justeringshullene **14** på beskyttelseskragen. Two-touch™ bruker den rette enden for feste i justeringshullene **14** på beskyttelseskragen.
3. Sett på igjen spaken med den valgte enden under fjæren **16**. Pass på at spaken er i god kontakt med fjæren.
4. Skift skruen og drei til 2,0–3,0 Nm. Sjekk at installasjonen har korrekt returfunksjon av fjæren ved å trykke inn beskyttelsens låsespake **7**.

### Montere beskyttelsen (Fig. E)

**▲ FORSIKTIG: Før du monterer beskyttelsen, sjekk at skruen, spake og fjær er plassert korrekt.**



1. Med spindelen mot brukeren trykk og hold beskyttelsens låsespake **7**.
2. Rett inn knastene **17** på beskyttelsen med sporene **18** på gir-kassen.
3. Trykk beskyttelsen ned, helt til knastene får tak og roterer fritt i sporet på gir-kassen. Slipp beskyttelsens låsespake.
4. Posisjonering av beskyttelsen:  
**One-touch™**: Roter beskyttelsen med klokken til ønsket arbeidsstilling. Trykk og hold beskyttelsens **7** låsespake for å rotere beskyttelsen mot klokken.  
**Two-touch™**: Trykk inn og hold beskyttelsens låsespake **7**. Roter beskyttelsen med klokken eller mot klokken til ønsket arbeidsstilling.  
**MERK**: Beskyttelsen skal plasseres mellom spindelen og brukeren for å gi maksimal beskyttelse. Beskyttelsens låsespake vil klikke på plass i ett av justeringshullene **14** på beskyttelseskragen. Dette sikrer at beskyttelsen er festet.
5. For å fjerne beskyttelsen, følg trinn 1–3 i denne instruksjonen, i motsatt retning.

### Montering lukket (Type A) beskyttelse (Fig. I)

1. Åpne låsen på beskyttelsen **7**, og juster knastene **17** på verneanordningen med sporene på gir-kassen. **18**. Dette vil rette inn knastene til gir-kassen. Plasser beskyttelsen pekende bakover.
2. Trykk beskyttelsen ned, helt til knastene får tak og roterer fritt i sporet på gir-kassen.
3. Roter beskyttelsen **6** til ønsket arbeidsstilling. Beskyttelsen skal plasseres mellom spindelen og brukeren for å gi maksimal beskyttelse.
4. Lukk låsen på beskyttelsen for å låse den på gir-kassen. Du skal ikke kunne rotere beskyttelsen for hånd når låsen er låst. Ikke bruk slipemaskinen med løs beskyttelse eller med låsen i åpen posisjon.
5. For å åpne beskyttelsen, vri beskyttelsen slik at pilene står overens, og trekk opp låsen.  
**MERK**: Beskyttelsen er forjustert til diameteren til gir-kassens nav fra fabrikk. Dersom beskyttelsen løsner etter en tid, trekk til justeringsskruen **15** med festespaken i lukket posisjon, med beskyttelsen installert på verktøyet.

**MERK**: For å redusere risikoen for skader på verktøyet, ikke stram justeringsskruen **15** med festespaken i åpen posisjon. Det kan resultere i usynlig skade på beskyttelsen eller på monteringsnavet.

### Flenser og skiver

**▲ ADVARSEL**: For å redusere faren for alvorlig personskade, slå av enheten og ta av batteripakken før du foretar noen justeringer eller setter på/tar av tilbehør. En utilsiktet start kan føre til personskader.

### Montering av skiver uten nav (Fig. A, F)

- ▲ ADVARSEL**: Hvis du ikke monterer flensene og/eller skivene riktig kan dette føre til alvorlig personskader (eller skade på verktøyet eller skiven).
- ▲ FORSIKTIG**: Medfølgende flenser må brukes med Type 27 senkede slipeskiver, Type 27/42 senkede kappeskiver og Type 1/41 slipende kappeskiver. Se **tilbehørstabell** for mer informasjon.
- ▲ ADVARSEL**: En lukket tosidig hjulbeskyttelse er nødvendig ved bruk av kappeskiver eller diamantbelagte kappeskiver.

**▲ ADVARSEL**: Bruk av en skadet flens eller beskyttelse, eller dersom ikke korrekt skive og beskyttelse brukes, kan føre til personskader ved at skiven knekker eller ved kontakt med skiven. Se **tilbehørstabell** for mer informasjon.

Forsenket senter type 27 slipeskiver må brukes med de medfølgende flensene.

1. Plasser verktøyet på et bord med beskyttelsen opp.
2. Installer bakflensen **19** på spindelen **4** med det forhøyede senterpartiet (styring) mot skiven. Press bakflensen på plass.
3. Plasser skiven **20** mot bakflensen slik at den senterer skiven på det forhøyede senteret (styring) på bakflensen.
4. Mens du holder inne spindellåseknappen, og med sekskant-forsenkningene pekende bort fra skiven, tre låsemutteren **21** på spindelen slik at knastene går inn i de to sporene i spindelen.
5. Mens du trykker ned spindellåseknappen skal du feste låseflensen **21** for hånd eller bruke nøkkelen som følger med. (Bruk bare låseflensen hvis den er i perfekt stand.) Se **Tilbehørsoversikt** for informasjon om flenser.
6. For å ta av skiven, gjenta prosedyren over i motsatt rekkefølge.

### Montering av slipestøtteputer (Fig. A, G)

**▲ ADVARSEL**: Bruk kun bakplater som er vurdert til minst samme nominelle hastighet som angitt på verktøyet.

**▲ ADVARSEL**: Hvis du ikke monterer flensene og/eller skivene riktig kan dette føre til alvorlig personskader (eller skade på verktøyet eller skiven).

**▲ ADVARSEL**: Etter bruk til sliping, må det settes på korrekt beskyttelse for bruk av slipeskiver, kappeskiver, lamellslipestifter, stålbørste eller stålbørsteskiver.

**MERK**: Bruk av beskyttelse med sandpapirskiver som bruker støttetallerken, også kaldt fiberskive, er ikke nødvendig. Siden beskyttelse ikke trengs for slikt tilbehør, er det ikke sikkert at beskyttelsen passer korrekt dersom den settes på.

1. Sett eller skru på støtteskiven **22** på spindelen.
2. Plasser sandpapirskiven **23** på støtteputen.
3. Mens du trykker inn spindellåseknappen **3**, skru festemutteren **24** på spindelen, og styre det opphøyde senteret på festemutteren inn på senteret av slipeskiven og støtteputen.
4. Stram festemutteren til for hånd. Klem så ned spindellåseknappen og skru slipeskiven helt til slipeskiven og festemutteren er tette.
5. For å fjerne skiven, ta tak i og vri støttetallerkene og slipeskiven mens du trykker inn spindellåseknappen.

### Montering og demontering av skiver med nav (Fig. H)

Skiver med nav kan monteres direkte på spindelen. Gjengen på tilbehøret må passe med gjengen på spindelen.

1. Ta av støtteflense ved å trekke den av verktøyet.
2. Skru skiven på spindelen **4** for hånd.
3. Trykk inn spindellåseknappen **3** og bruk en nøkkel for å feste navet til skiven.
4. Gjenta prosedyren over i motsatt rekkefølge for å fjerne skiven.

**MERK**: Hvis ikke skiven er festet skikkelig før du slår på verktøyet kan verktøyet eller skiven skades.



## Montering av stålbørster og stålbørstehjul (Fig. A)

**▲ ADVARSEL:** Hvis du ikke monterer flensene og/eller skivene riktig kan dette føre til alvorlig personskader (eller skade på verktøyet eller skiven).

**▲ FORSIKTIG:** For å redusere risiko for personskade, bruk arbeidshansker når du jobber med stålbørster og stålbørstehjul. De kan være skarpe.

**▲ FORSIKTIG:** For å redusere fare for skade på verktøyet, pass på at hjulet eller børsten ikke er i kontakt med verneanordningen når den er montert eller i bruk. Tilbehøret kan få usynlige skader, som kan føre til at stålfragmenter løsner fra tilbehør eller børste.

Installer stålbørste eller stålbørstehjul direkte på den gjengede spindelen uten å bruke flenser. Bruk bare stålbørster eller skiver som har M14 gjenget nav. Tilbehøret kan kjøpes fra din lokale forhandler eller et autorisert servicesenter.

1. Plasser verktøyet på et bord med beskyttelsen opp.
2. Skru skiven på spindelen **4** for hånd.
3. Trykk ned spindellåsknappen **3** og bruk en nøkkel på navet til stålbørsten eller stålbørsteskiven for å stramme skiven.
4. For å ta av skiven, gjenta prosedyren over i motsatt rekkefølge.

**MERK:** For å redusere faren for skade på verktøyet, forsikre deg om at hjulet sitter godt før du slår på.

### Før bruk

- Installer beskyttelsen og egnet skive. Ikke bruk utslitte skiver.
- Kontroller at bakplaten og den gjengede låseflensen er montert riktig. Følg instruksjonene gitt i **tilbehørstabellen**.
- Kontroller at skiven roterer i retning pilen på tilbehøret og verktøyet.
- Ikke bruk tilbehør som er skadet. Før hver bruk må du inspirere tilbehøret, som slipeskiven, for hakk og sprekker, festeplatene må inspiseres for sprekker, rifter eller slitasje, og stålbørsten må inspiseres for løse eller sprukne tråder. Dersom elektroverktøyet eller tilbehøret slippes ved et uhell, må du kontrollere om det er skadet eller montere uskadet tilbehør. Etter å ha inspisert og installert et tilbehør, still deg selv og eventuelle tilstedeværende bort fra planet for det roterende tilbehøret og kjør elektroverktøyet på maksimal, ubelastet hastighet i ett minutt. Skadet tilbehør vil normalt rives i stykker under denne testen.

## BRUK

### Bruksanvisning

**▲ ADVARSEL:** Ta alltid hensyn til sikkerhetsinstruksjonene og gjeldende forskrifter.

**▲ ADVARSEL:** For å redusere risikoen for alvorlig personskade, slå av verktøyet og koble fra batteripakken før du foretar eventuelle justeringer eller fjerner/installerer tilleggsutstyr eller tilbehør. En utilsiktet oppstart kan føre til personskader.

### Korrekt plassering av hendene (Fig. J)

**▲ ADVARSEL:** For å redusere faren for alvorlig personskade skal du **ALLTID** ha hendene i korrekt posisjon, som vist.

**▲ ADVARSEL:** For å redusere faren for alvorlig personskade, skal man **ALLTID** holde godt fast, for å være forberedt på en plutselig reaksjon.

Riktig stilling for hendene krever en hånd på hovedhåndtaket **10** og den andre på ekstrahåndtaket **5** som vist på Fig. J.

### Utløserbryter og dobbel utløserbryter (Fig. A)

**▲ ADVARSEL:** Før bruk av verktøyet, pass på at hjelpelhåndtaket er godt skrudd til.

**▲ ADVARSEL:** Hold hjelpelhåndtaket og hovedhåndtaket på verktøyet godt fast for å beholde kontrollen over verktøyet ved oppstart og under bruk og helt til skiven eller tilbehøret stopper å rotere. Kontroller at skiven har stoppet fullstendig før du legger verktøyet ned.

1. For å slå på verktøyet, trykk først og hold den doble utløserbryteren **11**, skyv låsespaken **2** mot baksiden av verktøyet, og trykk deretter inn utløserbryteren **1**. Verktøyet vil kjøre når begge bryterne er trykket inn.
2. Slå verktøyet av ved å slippe en av bryterne.
3. Verktøyet vil ikke starte igjen før begge bryterne er sluppet og oppstartsekvensen gjentas.
4. Hvis utløserbryteren ikke aktiveres innen 2 sekunder etter den doble utløserbryteren, vil slipemaskinen ikke starte, og sekvensen må gjentas.

### Finjustering/grepjusteringstimer (Fig. A)

Hvis bare en av bryterne, enten avtrekkerbryteren **1** eller den doble avtrekkerbryteren **11**, slippes mens verktøyet er i gang, kan verktøyet startes på nytt hvis den trykkes inn igjen innen 1 sekund. Normal bremsefunksjon vil skje når bryteren slippes.

**▲ ADVARSEL:** La verktøyet komme opp i full hastighet før du lar det berøre arbeidsoverflaten. Løft verktøyet fra arbeidsflaten før du slår av verktøyet.

**MERK:** Dette verktøyet har ingen mulighet for å låse avtrekkerbryteren i PÅ posisjon, og skal aldri låses i PÅ ved noen andre metoder.

### Spindellås (Fig. A)

Spindellåsknappen **3** skal hindre spindelen fra å rotere ved installasjon eller fjerning av skiver. Bruk spindellåsen kun når verktøyet er slått av, , batteriet tatt ut, og har stoppet helt.

**MERK:** For å redusere risikoen for skade på verktøyet, slå ikke på spindellåsen når verktøyet er i bruk. Dette vil resultere i skader på verktøyet og tilbehøret kan komme til å rotere av og dermed forårsake personskade.

For å slå på låsen, trykk ned knappen for spindellåsen og roter spindelen helt til du ikke kan rotere spindelen ytterligere.

### Overflatesliping, pussing og stålbørsting (Fig. K)

**▲ FORSIKTIG:** Bruk alltid korrekt beskyttelse i henhold til instruksene i denne bruksanvisningen.

For å utføre arbeid på en overflate av arbeidsstykket:

1. La verktøyet komme opp i full hastighet før du lar det berøre arbeidsoverflaten.
2. Bruk minimalt trykk mot arbeidsflaten for å la verktøyet gå med full hastighet. Slipehastigheten er høyest når verktøyet går med høy hastighet.
3. Hold passende vinkel mellom verktøy og arbeidsflaten. Se tabellen for den aktuelle funksjonen.

Funksjon	Vinkel $\angle$
Sliping	20°-30°
Sandpapirpussing med lamellskiver	5°-10°
Sandpapirpussing med støttetallerken	5°-15°
Stålbørsting	5°-10°

4. Oppretthold kontakt mellom kanten av skiven og arbeidsflaten.

- Ved sliping, pussing med lamellskiver, eller stålbørsting, beveg verktøyet kontinuerlig frem og tilbake for å unngå å slipe spor i arbeidsflaten.

- Når du pusser med støttetallerken, beveg verktøyet konstant i en rett linje for å unngå sviing eller sirkelspor på arbeidsflaten.

**MERK:** Å la verktøyet hvile mot arbeidsflaten uten å bevege det vil skade arbeidsstykket.

5. Løft verktøyet fra arbeidsflaten før du slår verktøyet av. La verktøyet stoppe rotasjonen før du legger det ned.

**▲ FORSIKTIG:** Vær ekstra forsiktig ved arbeid på en kant, da en plutselig rask bevegelse av slipemaskinen kan oppleves.

### Forholdsregler ved arbeid på et malt arbeidsstykke

1. Pussing eller stålbørsting av blyholdig maling ANBEFALES IKKE grunnet vanskeligheten med å kontrollere det forurensede støvet. Den største faren for blyforgiftning er for barn og gravide kvinner.

2. Ettersom det er vanskelig å identifisere hvorvidt en maling inneholder bly uten en kjemisk analyse anbefaler vi følgende forholdsregler ved sliping av maling:

#### Personlig sikkerhet

1. Ingen barn eller gravide kvinner skal gå inn i arbeidsområdet under sliping eller stålbørsting før full gjennomføring er gjennomført.

2. En støvmaske eller respirator skal brukes av alle personer som går inn i arbeidsområdet. Filteret skal skiftes daglig eller når brukeren har problemer med å puste.

**MERK:** Det skal kun brukes spesielle støvmasker for blyholdig maling og damp. Vanlige malmasker gir ikke nok beskyttelse. Se din lokale jernvareforretning for en godkjent maske.

3. INGEN SPISING, DRIKKING eller RØYKING skal foregå i arbeidsområdet for å hindre inntak av forurensede malingspartikler. Arbeidere må vaske seg FØR spising, drikking eller røyking. Mat-, drikke-, og røykartikler må ikke legges igjen i arbeidsområdet der støv kan legge seg på dem.

#### Miljøvern

1. Maling må fjernes på en slik måte at minimalt med støv produseres.

2. Områder der det foregår fjerning av maling bør forsegles med plast med 4 mil tykkelse.

3. Sliping må gjøres på en slik måte at malingstøv ikke tas med utenfor arbeidsområdet.

#### Rengjøring og avfallshåndtering

1. Alle overflater i arbeidsområdet må støvsuges og grundig rengjøres daglig mens sliping pågår. Støvsugerposer skal byttes ofte.

2. Plasser plastfilm for oppsamling av støv, fliser og annet avfall. Det skal plasseres i forseglede avfallsbeholdere og kastes som vanlig avfall.

Under rengjøring skal barn og gravide kvinner holdes unna arbeidsområdet.

3. Alle leketøy, vaskbare møbler og ting brukt av barn må vaskes grundig før de brukes igjen.

### Kantsliping og kapping (Fig. L)

**▲ ADVARSEL:** Ikke bruk skiver for kantsliping/kapping for sliping av overflater, da slike skiver ikke er designet for sidetrykk som oppstår ved overflatesliping. Det kan føre til at skivene brekker og til personskader.

**▲ FORSIKTIG:** Skiver for kapping og kantsliping kan brette eller få tilbakeslag dersom de bøyes eller vris når verktøyet brukes. Ved sliping/kapping, skal den åpne siden av beskyttelsen peke bort fra brukeren.

**MERK:** Kantsliping/kapping med Type 27 skive skal begrenses til grunne kapp og sporing — under 13 mm dybde når skiven er ny. Redusere dybden av kapp/spor tilsvarende reduksjonen av skiveradiusen etter hvert som den slites ned. Se tabellen **Bruk av tilbehør og beskyttelse** for mer informasjon. Kantsliping/kapping med Type 41 skive krever bruk av Type A beskyttelse.

1. La verktøyet komme opp i full hastighet før du lar det berøre arbeidsoverflaten.

2. Bruk minimalt trykk mot arbeidsflaten for å la verktøyet gå med full hastighet. Slipe-/kappehastigheten er høyest når verktøyet går med høy hastighet.

3. Plasser deg slik at den åpne undersiden av skiven peker bort fra deg.

4. Når du har startet et kutt og har laget et spor i arbeidsstykket, ikke endre vinkelen på kuttet. Endring av vinkelen kan føre til at skiven bøyer seg og kan brette. Skiver for kantsliping er ikke designet for å motstå sidetrykk fra bøying.

5. Løft verktøyet fra arbeidsflaten før du slår verktøyet av. La verktøyet stoppe rotasjonen før du legger det ned.

### VEDLIKEHOLD

Ditt elektriske verktøy er designet for å virke over en lang tidsperiode med et minimum av vedlikehold. Kontinuerlig tilfredsstillende drift avhenger av tilfredsstillende stell av verktøyet og regelmessig renhold.

**▲ ADVARSEL:** For å redusere risikoen for alvorlig personskade, slå av verktøyet og koble fra batteripakken før du foretar eventuelle justeringer eller fjerner/installerer tilleggsutstyr eller tilbehør. En utilsiktet oppstart kan føre til personskader.

Laderen og batteripakken er vedlikeholdsfrie.

### Smøring

Ditt elektriske verktøy trenger ikke ekstra smøring.

### Rengjøring

**▲ ADVARSEL:** Elektrisk støt og mekaniske fare. Koble det elektriske apparatet fra strømkilden før rengjøring.

**▲ ADVARSEL:** For å sikre trygg og effektiv bruk, hold alltid det elektriske apparatet og ventilasjonsporene rene.

**▲ ADVARSEL:** Bruk aldri løsemidler eller sterke kjemikalier for å rengjøre ikke-metalliske deler av verktøyet. Slike kjemikalier kan svekke materialene i diss delene. Bruk en klut kun fuktet med vann

og mildl såpe. Aldri la noen væske trenge inn i verktøyet; aldri dypp noen del av verktøyet i en væske.

Ventilasjonssporne kan rengjøres med en tørr, myk ikke-metallisk børste og/eller en passende støvsuger. Ikke bruk vann eller vaskemidler. Bruk godkjent øyevern og en godkjent støvmaske.

## Tilleggsutstyr

**▲ ADVARSEL:** Siden annet tilbehør enn det som tilbys fra DEWALT kan være farlig, ettersom dette ikke er testet sammen med dette verktøyet. For å redusere risikoen for alvorlig personskade, bruk kun DEWALT anbefalt tilbehør med dette produktet.

**▲ ADVARSEL:** Ikke bruk en limt slipeskive som har utgått holdbarhetsdato (EXP) som angitt på senter av skiven (dersom levert). Skiver med utgått dato har større fare for å knekke og føre til personskader. Lagre limte slipeskiver på et tørt sted uten ekstreme temperaturer eller luftfuktighet. Destruer utgåtte eller skadede skiver slik at de ikke kan brukes.

Ta kontakt med din forhandler for ytterligere informasjon om egnet ekstrautstyr.

Kapasiteten på dette verktøyet er 125 mm diameter x 6 mm tykke slipe- eller kappeskiver. Det er viktig å velge riktige beskyttere, støtteputer og flenser for bruk med slipetilbehøret. Se **Tilbehørsversikten** for informasjon om valg av riktig tilbehør.

**▲ ADVARSEL:** Tilbehøret må minst være godkjent for hastigheten som er anbefalt på advarselen til verktøyet. Skiver og annet tilbehør som kjøres over anbefalt hastighet kan bryte og forårsake personskade. Gjenget tilbehør må ha et M14 nav. Alt ugjenget tilbehør skal ha et 22 mm senterhull. Hvis ikke, kan tilbehøret være designet for en sirkelsag. Bruk kun tilbehør som angitt i **Tilbehørsversikten** i denne bruksanvisningen. Tilbehøret må være godkjent for hastigheter over minimum skivehastighet, som vist på verktøyets navneskilt.



**▲ ADVARSEL:** Hånder og lagre alle slipeskiver med forsiktighet for å unngå skade fra termisk sjokk, varme og mekanisk skade, etc. Lagre i et tørt beskyttet område fri for høy luftfuktighet, frysetemperaturer eller ekstreme temperaturendringer.

## Beskyttelse av miljøet

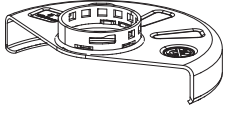
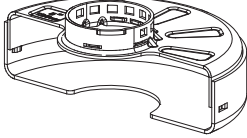
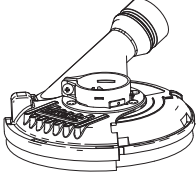

Produkter/batterier er resirkulerbare, men hvis de er merket med en overkrysset søppelkasse, må de ikke kastes sammen med vanlig husholdningsavfall. Kjør batteriene helt ned og skill dem fra produktet, og skill eventuelle lyskilder fra produktet hvis mulig. Det er brukerens ansvar å slette personopplysninger fra produktet. Ta deretter avfallet til et offentlig avfallsinnsamlingscenter eller en deltakende forhandler som ofte vil akseptere det gratis. Emballasje bør kastes i henhold til den merkede materialkoden. Bruks- og sikkerhetsanvisninger skal først kastes når produktene de omhandler ikke lenger er i bruk. Vennligst sjekk med din lokale kommune for veiledning om avfallshåndtering. For mer informasjon, besøk [www.2helpU.com](http://www.2helpU.com) og skann QR-koden ovenfor.

## Beskyttelsestyper for DCG418SHD

Type B (sliping)	Type A (lukket kapping)	Type E (skivebeskyttelse, diamantskiver for flatesliping)	Type F (murkappeskivebeskytter)
			

⚠ Type A (Type 41) beskyttelser er ment for bruk med Type 41 (1A) kappeskiver Type 42 (27A) skiver merket kun for kapping. Andre slipeskiver enn Type 27 og 29 krever ulike tilbehørsbeskyttelser. Bruk alltid minste mulige beskyttelse som ikke kommer i kontakt med tilbehøret.

**MERK:** Type A (kapping) og Type B (sliping) skivebeskyttelser ble tidligere omtalt som Type 1 og Type 27 skivebeskyttelser.

## Ekstra informasjon for beskyttelser og tilbehør for DCG418SHD

Ved bruk av segmenterte diamantskiver, bruk kun diamantskiver med preiferiåpning ikke over 10 mm og negativ sponvinkel.

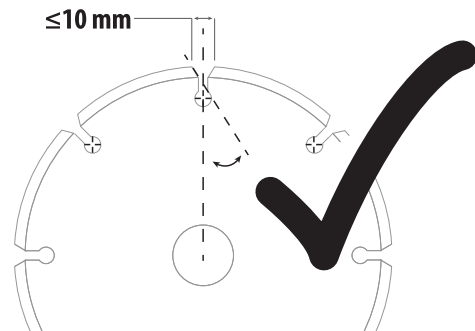

**IKKE BRUK**  
segmenterte diamantskiver med periferiåpning større enn 10 mm og/eller positiv sponvinkel.

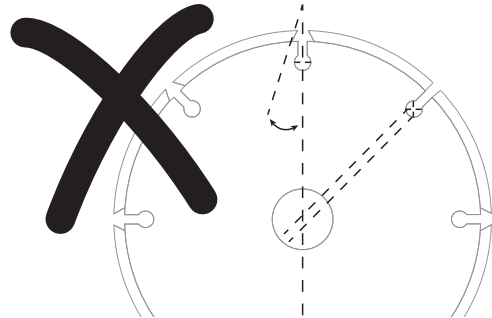



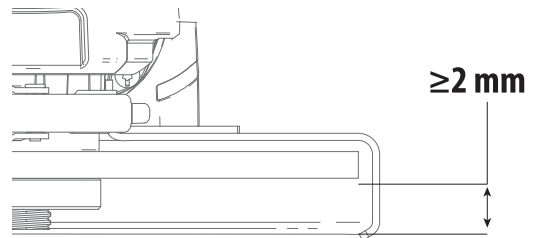





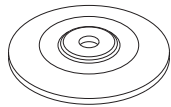
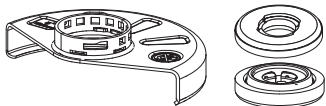
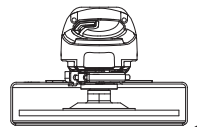
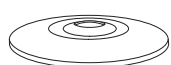
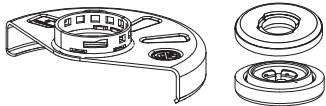
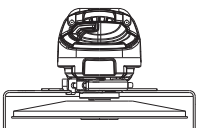
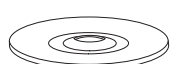
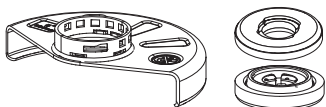
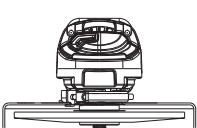

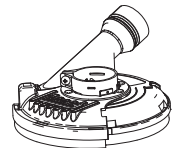
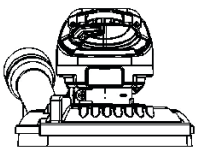
For alt tilbehør for sliping, pussing og stålbørsting, skal nedre del av tilbehøret være i beskyttelsen med 2 mm eller større klaring til nedre kant av beskyttelsen.



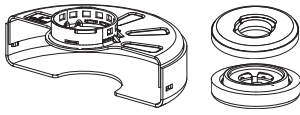
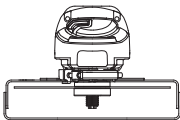
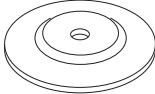
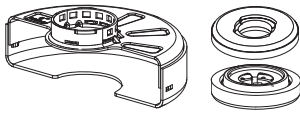
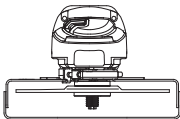

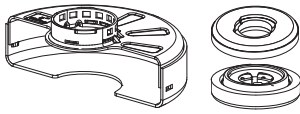
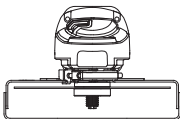
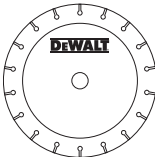
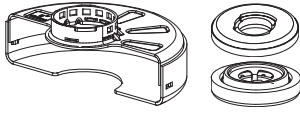
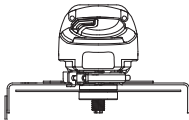
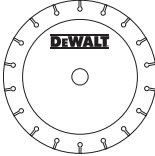
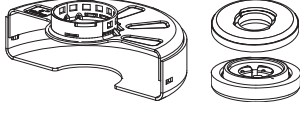
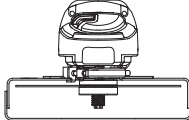

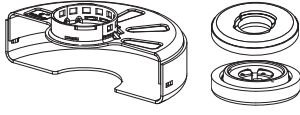
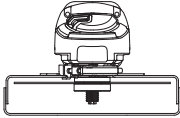

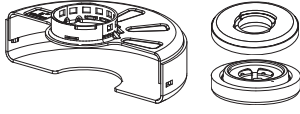
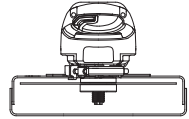

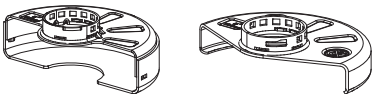
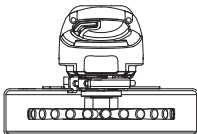
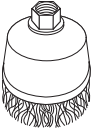
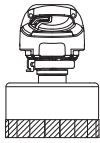
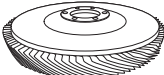
## DCG418SHD Bruk av tilbehør og beskyttelser

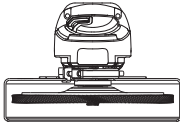
	Tilbehørstype	Tilbehør	Beskyttelse	Korrekt montering
Overflatesliping	Skive Type 27		 Type B (NA327263) (Sliping)	 1
			<sup>1</sup> Maksimal skivetykkelse, 6,4 mm.	
	Skive Type 28		 Type B (NA327263) (Sliping)	 1
			<sup>1</sup> Maksimal skivetykkelse, 6,4 mm.	
	Skive Type 29		 Type B (NA327263) (Sliping)	 1
			<sup>1</sup> Maksimal skivetykkelse, 6,4 mm.	
	Diamantslipeskive (murverk/betong)		 Type E (Skivebeskyttelse, diamantskiver for flatesliping)	 3
			<sup>3</sup> Type E beskyttelse kan kjøpes hos din DeWALT forhandler eller et autorisert DeWALT servicesenter.	

	Tilbørstype	Tilbør	Beskyttelse	Korrekt montering
<b>Kapping</b>	Skivetype 41 (1A) (metall)		 Type A (N311439) (lukket kapping)	
	Skivetype 42 (27A) (metall)		 Type A (N311439) or Type F (Lukket kapping eller kapping av murverk/betong med skivebeskyttelse)	
	Skive Type 41 (1A) (murverk/betong)		 Type A (N311439) or Type F (Lukket kapping eller kapping av murverk/betong med skivebeskyttelse)	
	Diamantkutteskive (metall)		 Type A (N311439) (lukket kapping)	 4
	Diamantkutteskive (murverk/betong)		 Type A (N311439) (lukket kapping)	 4
	Slipeskiver for andre materialer enn metall og murverk/betong		 Type A (N311439) (lukket kapping)	
<b>To-type (kombinert kapping og sliping)</b>	To-type slipeskive		 Type A (N311439) (lukket kapping)	 1
			<sup>1</sup> Maksimal skivetykkelse, 3 mm.	

	Tilbehørstype	Tilbehør	Beskyttelse	Korrekt montering
Stålbørsting	Hjul-type stålbørste		 Type A (N311439) eller Type B (NA327263) (lukket kapping eller sliping)	 5
	Hjul-type stålbørste		 5           Maksimal tykkelse av stålbørsteskeive, 13 mm.	
Sliping	Lamellskive (Type 27 / Type 29)		 Type B (NA327263) (Sliping)	
	Fleksibel pussing (f.eks. sandpapir) (støttet av fleksibel støtteskive)		 Beskyttelse unødvendig	 6

<sup>6</sup> Støtteskive av gummi og mutter for sandpapirfeste (inkludert med støtteskive av gummi) kan kjøpes fra en DeWALT-forhandler eller et autorisert DeWALT-serviceverksted.

### Retningsligner for beskyttelser og tilbehør for DCG418SHD

<b>Ikke-godkjente skiver for DCG418SHD</b>	Type 11 / T11	
<b>Nøkkel for skiver med nav</b>	Nøkkel for skiver med nav kan kjøpes hos din DeWALT-forhandler eller et autorisert DeWALT-serviceverksted.	

**▲ FARE:** Må ikke brukes til kapping eller skjæring i tre. Ikke bruk taggedede kniver av noe slag. Det kan resultere i alvorlig personskaade.

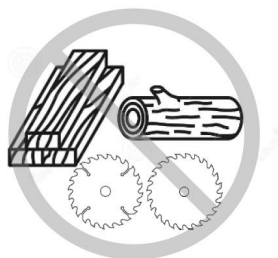

## REBARBADORA ANGULAR, SEM FIO

## DCG418SHD

**ATENÇÃO:** leia todos os avisos de segurança, instruções, ilustrações e especificações neste manual, incluindo as secções relativas a baterias e carregadores fornecidas num manual original da ferramenta ou no manual separado de baterias e carregadores.

Os manuais podem ser obtidos através do serviço de apoio ao cliente (consulte a última página neste manual).

## Dados técnicos

DCG418SHD		
Tensão	V <sub>cc</sub>	54
Tipo		1
Tipo de bateria		lões de lítio
Velocidade nominal	min <sup>-1</sup>	9000
Velocidade sem carga	min <sup>-1</sup>	9000
Diâmetro do disco de rectificação	mm	125
Espessura do disco de rectificação (máx.)	mm	6,4
Diâmetro do disco de corte	mm	125
Espessura do disco de corte (máx.)	mm	3,0
Diâmetro do disco metálico	mm	115
Espessura do disco metálico (máx.)	mm	13
Diâmetro do eixo		M14
Comprimento do eixo	mm	21,5
Transmissor Tool Connect™		
Potência máx. da faixa de frequências (EIRP)	MHz	2400
	mW	0,28
Peso (sem a bateria)	kg	2,4
Valores de ruído e vibração (valores totais de vibração) de acordo com a EN62841-2-3:		
L <sub>PA</sub> (nível de emissão de pressão sonora)	dB(A)	88
L <sub>WA</sub> (nível de potência sonora)	dB(A)	96
K (variabilidade do nível sonoro indicado)	dB(A)	3
Rectificação de superfícies		
Valor de vibração das emissões a <sub>h,AG</sub> =	m/s <sup>2</sup>	8,0
K de variabilidade =	m/s <sup>2</sup>	1,5
Lixagem com disco		
Valor de vibração das emissões a <sub>h,DS</sub> =	m/s <sup>2</sup>	2,6
K de variabilidade =	m/s <sup>2</sup>	1,5
Rectificação de betão		
Valor de vibração das emissões a <sub>h,CG</sub> =	m/s <sup>2</sup>	7,2
K de variabilidade =	m/s <sup>2</sup>	1,5
Corte		
Valor de vibração das emissões a <sub>h,CO</sub> =	m/s <sup>2</sup>	7,2
K de variabilidade =	m/s <sup>2</sup>	1,5

O nível de emissão de vibração e/ou ruído indicado nesta ficha de informações foi medido em conformidade com um teste normalizado estabelecido pela norma EN62841 e podem ser utilizados para comparar. Por conseguinte, este nível pode ser utilizado para uma avaliação preliminar da exposição às vibrações.

**ATENÇÃO:** o nível de emissão de vibração e/ou ruído declarado diz respeito às principais aplicações da ferramenta. No entanto, se a ferramenta for utilizada para outras aplicações ou com outros acessórios ou se a manutenção for insuficiente, o nível de emissão de vibração e/ou ruído pode ser diferente. Isto pode aumentar significativamente o nível de exposição às vibrações ao longo do período total de trabalho.

A estimativa do nível de vibração e/ou ruído deve ter também em conta o número de vezes que a ferramenta é desligada ou está em funcionamento, mas sem executar tarefas. Isto pode reduzir significativamente o nível de exposição ao longo do período total de trabalho.

Identifique as medidas de segurança adicionais para proteger o utilizador dos efeitos da vibração e/ou ruído, tais como: manutenção da ferramenta e dos acessórios, manter as mãos quentes (relacionado com a vibração), e organização dos padrões de trabalho.

## Declaração de conformidade da CE

## Directiva “Máquinas” e Directiva Equipamentos de Rádio



## Rebarbadora angular, sem fio DCG418SHD

DEWALT declara que os produtos descritos em **Dados técnicos** estão em conformidade com:

2006/42/CE, EN 62841-1:2015+A11:2022, EN IEC 62841-2-3:2021+A11:2021.

Estes produtos também estão em conformidade com as Directivas 2014/53/UE e 2011/65/UE. Para obter mais informações, contacte a DEWALT através da seguinte morada ou consulte o verso do manual.

O abaixo assinado é responsável pela compilação do ficheiro técnico e faz esta declaração em nome da DEWALT.

Markus Rompel  
Vice-Presidente de Engenharia da PTE-Europe  
DEWALT, Richard-Klinger-Straße 11,  
65510, Idstein, Alemanha  
13.08.2024

**ATENÇÃO:** para reduzir o risco de ferimentos, leia o manual de instruções.

## Definições: directrizes de Segurança

As definições abaixo apresentadas descrevem o grau de gravidade correspondente a cada palavra de advertência. Leia cuidadosamente o manual e preste atenção a estes símbolos.



▲ **PERIGO:** indica uma situação iminentemente perigosa que, se não for evitada, **irá** resultar em **morte ou lesões graves**.

▲ **ATENÇÃO:** indica uma situação potencialmente perigosa que, se não for evitada, **poderá** resultar em **morte ou lesões graves**.

▲ **CUIDADO:** indica uma situação potencialmente perigosa que, se não for evitada, **poderá** resultar em lesões **ligeiras ou moderadas**.

**AVISO:** indica uma prática (não relacionada com ferimentos) que, se não for evitada, **poderá** resultar em danos materiais.

▲ Indica risco de choque eléctrico.

▲ Indica risco de incêndio.

## AVISOS DE SEGURANÇA GERAIS RELATIVOS A FERRAMENTAS ELÉCTRICAS

▲ **ATENÇÃO:** *leia todos os avisos de segurança, instruções, ilustrações e especificações fornecidas com esta ferramenta eléctrica.* O não cumprimento de todas as instruções indicadas abaixo pode resultar em choque eléctrico, incêndio e/ou lesões graves.

### GUARDE TODOS OS AVISOS E INSTRUÇÕES PARA CONSULTA POSTERIOR

Em todos os avisos que se seguem, o termo “ferramenta eléctrica” refere-se à sua ferramenta alimentada pela rede eléctrica (com fios) ou por uma bateria (sem fios).

#### 1) Segurança da Área de Trabalho

a) **Mantenha a área de trabalho limpa e bem iluminada.** As áreas desorganizadas ou escuras são propensas a acidentes.

b) **Não utilize as ferramentas eléctricas em ambientes explosivos, como, por exemplo, na presença de líquidos, gases ou poeiras inflamáveis.** As ferramentas eléctricas criam faíscas que poderão inflamar estas poeiras ou vapores.

c) **Mantenha as crianças e outras pessoas afastadas quando utilizar uma ferramenta eléctrica.** As distrações podem levar à perda do controlo da ferramenta.

#### 2) Segurança Eléctrica

a) **As fichas das ferramentas eléctricas têm de ser compatíveis com a tomada de electricidade. Nunca modifique a ficha de forma alguma. Não utilize fichas adaptadoras com ferramentas eléctricas ligadas à terra.** As fichas não modificadas e as tomadas compatíveis reduzem o risco de choque eléctrico.

b) **Evite o contacto corporal com superfícies e equipamentos ligados à terra, como, por exemplo, tubagens, radiadores, fogões e frigoríficos.** Se o seu corpo estiver “ligado” à terra, o risco de choque eléctrico é maior.

c) **Não exponha as ferramentas eléctricas à chuva ou a condições de humidade.** A entrada de água numa ferramenta eléctrica aumenta o risco de choque eléctrico.

d) **Não aplique força excessiva sobre o cabo. Nunca o utilize para transportar, puxar ou desligar a ferramenta eléctrica. Mantenha o cabo afastado de fontes de calor, substâncias oleosas, extremidades aguçadas ou peças móveis.** Os cabos danificados ou emaranhados aumentam o risco de choque eléctrico.

e) **Ao utilizar uma ferramenta eléctrica no exterior, use uma extensão adequada para utilização ao ar livre.** A utilização de um cabo adequado para uso ao ar livre reduz o risco de choque eléctrico.

f) **Se não for possível evitar trabalhar com uma ferramenta eléctrica num local húmido, utilize uma fonte de alimentação protegida por um dispositivo de corrente residual (DCR).** A utilização de um DCR reduz o risco de choque eléctrico.

#### 3) Segurança Pessoal

a) **Mantenha-se alerta, preste atenção ao que está a fazer e faça uso de bom senso ao utilizar uma ferramenta eléctrica.**

**Não utilize uma ferramenta eléctrica quando estiver cansado ou sob o efeito de drogas, álcool ou medicamentos.** Um momento de distração durante a utilização de ferramentas eléctricas poderá resultar em ferimentos graves.

b) **Use equipamento de protecção pessoal. Use sempre uma protecção ocular.** O equipamento de protecção, como, por exemplo, uma máscara contra o pó, sapatos de segurança antiderrapantes, um capacete de segurança ou uma protecção auditiva, usado nas condições apropriadas, reduz o risco de ferimentos.

c) **Evite accionamentos acidentais. Certifique-se de que o interruptor da ferramenta está na posição de desligado antes de a ligar à tomada de electricidade e/ou inserir a bateria, ou antes de pegar ou transportar a ferramenta.** Se mantiver o dedo sobre o interruptor ao transportar ferramentas eléctricas ou se as ligar à fonte de alimentação com o interruptor ligado, poderá originar acidentes.

d) **Retire qualquer chave de ajuste ou chave de porcas antes de ligar a ferramenta eléctrica.** Uma chave de porcas ou chave de ajuste deixada numa peça móvel da ferramenta poderá resultar em ferimentos.

e) **Não se estique demasiado ao trabalhar com a ferramenta. Mantenha sempre os pés bem apoiados e um equilíbrio apropriado.** Desta forma, será mais fácil controlar a ferramenta eléctrica em situações inesperadas.

f) **Use vestuário apropriado. Não use roupa larga nem jóias. Mantenha o cabelo e a roupa afastados das peças móveis.** As roupas largas, as jóias ou o cabelo comprido podem ficar presos nestas peças.

g) **Se forem fornecidos acessórios para a ligação de equipamentos de extracção e recolha de partículas, certifique-se de que estes são ligados e utilizados correctamente.** A utilização de dispositivos de extracção de partículas pode reduzir os riscos relacionados com as mesmas.

h) **Não permita que a familiaridade resultante da utilização frequente de ferramentas lhe permita ser complacente e ignorar os princípios de segurança da ferramenta.** Uma acção descuidada pode causar ferimentos graves numa fracção de segundo.

#### 4) Utilização e Manutenção de Ferramentas Eléctricas

a) **Não utilize a ferramenta eléctrica de forma forçada. Utilize a ferramenta eléctrica correcta para o seu trabalho.** A ferramenta eléctrica adequada irá efectuar o trabalho de um modo mais eficiente e seguro se for utilizada de acordo com a capacidade para a qual foi concebida.

b) **Não utilize a ferramenta eléctrica se o respectivo interruptor não a ligar e desligar.** Qualquer ferramenta eléctrica que não possa ser controlada através do interruptor de alimentação é perigosa e tem de ser reparada.

c) **Retire a ficha da fonte de alimentação e/ou retire a bateria, caso seja possível, da ferramenta eléctrica antes de**

**efectuar quaisquer ajustes, substituir acessórios ou guardar ferramentas eléctricas.** Estas medidas de segurança preventivas reduzem o risco de ligar a ferramenta eléctrica acidentalmente.

d) **Guarde as ferramentas eléctricas que não estiverem a ser utilizadas fora do alcance de crianças e não permita que sejam utilizadas por pessoas não familiarizadas com as mesmas ou com estas instruções.** As ferramentas eléctricas são perigosas nas mãos de pessoas que não possuam as qualificações necessárias para as manusear.

e) **Faça a devida manutenção das ferramentas eléctricas. Verifique se as peças móveis da ferramenta eléctrica estão alinhadas e não emperram, bem como se existem peças partidas ou danificadas ou quaisquer outras condições que possam afectar o funcionamento da mesma. Se a ferramenta eléctrica estiver danificada, esta não deve ser utilizada até que seja reparada.** Muitos acidentes têm como principal causa ferramentas eléctricas com uma manutenção insuficiente.

f) **Mantenha as ferramentas de corte sempre afiadas e limpas.** As ferramentas de corte sujeitas a uma manutenção adequada, com arestas de corte afiadas, emperram com menos frequência e controlam-se com maior facilidade.

g) **Utilize a ferramenta eléctrica, os acessórios, as brocas, etc., de acordo com estas instruções, tendo em conta as condições de trabalho e a tarefa a ser efectuada.** A utilização da ferramenta eléctrica para fins diferentes dos previstos poderá resultar em situações perigosas.

h) **Mantenha as pegas e as superfícies de fixação secas, limpos e sem óleo ou massa lubrificante.** Pegas e superfícies de fixação molhadas não permitem o funcionamento e o controlo seguros em situações inesperadas.

## 5) Utilização e Manutenção de Ferramentas com Bateria

a) **Utilize apenas o carregador especificado pelo fabricante do equipamento.** Um carregador apropriado para um tipo de bateria poderá criar um risco de incêndio se for utilizado para carregar outras baterias.

b) **Utilize as ferramentas eléctricas apenas com as baterias especificamente indicadas para as mesmas.** A utilização de quaisquer outras baterias poderá criar um risco de ferimentos e incêndio.

c) **Quando a bateria não estiver a ser utilizada, mantenha-a afastada de outros objectos de metal, como, por exemplo, cliques, moedas, chaves, pregos, parafusos ou outros pequenos objectos metálicos que possam estabelecer uma ligação entre os contactos.** Um curto-circuito entre os contactos da bateria poderá causar queimaduras ou um incêndio.

d) **Uma utilização abusiva da ferramenta pode resultar na fuga do líquido da bateria; evite o contacto com este líquido. No caso de um contacto accidental, passe imediatamente a zona afectada por água. Se o líquido entrar em contacto com os olhos, procure também assistência médica.** O líquido derramado da bateria pode provocar irritação ou queimaduras.

e) **Não utilize uma bateria ou ferramenta que esteja danificada ou modificada.** As baterias danificadas ou modificadas podem dar origem a um comportamento imprevisível e resultar em incêndio, explosão ou ferimentos.

f) **Não exponha a bateria ou a ferramenta a fogo ou temperatura excessiva.** A exposição a fogo ou temperatura superior a 130 °C pode causar uma explosão.

g) **Siga todas as instruções de carregamento. Não carregue a bateria ou a ferramenta fora da gama especificada nas instruções.** O carregamento indevido ou a temperaturas fora da gama especificada podem causar danos na bateria e aumentar o risco de incêndio.

## 6) Assistência

a) **A sua ferramenta eléctrica só deve ser reparada por um técnico qualificado e só devem ser utilizadas peças sobresselentes originais.** Desta forma, é garantida a segurança da ferramenta eléctrica.

b) **Nunca repare baterias danificadas.** A reparação de baterias danificadas só deve ser efectuada pelo fabricante ou por fornecedores de serviços autorizados.

## REGRAS DE SEGURANÇA ESPECÍFICAS ADICIONAIS

### Avisos de segurança comuns para rectificação, lixamento, limpeza com escova metálica ou corte

a) **Esta ferramenta eléctrica foi concebida para ser utilizada como uma rebarbadora, lixamento, limpeza com escova metálica ou corte. Leia todos os avisos de segurança, instruções, ilustrações e especificações fornecidos com esta ferramenta eléctrica.** O não cumprimento de todas as instruções indicadas abaixo pode resultar em choque eléctrico, incêndio e/ou ferimentos graves.

b) **Não é recomendável utilizar esta ferramenta eléctrica para operações de polimento e abrir furos.** As operações para as quais a ferramenta eléctrica não foi concebida podem dar origem a uma situação de perigo e causar ferimentos.

c) **Não converta esta ferramenta eléctrica para efectuar tarefas para a qual não foi concebida e especificada pelo fabricante da ferramenta.** Essa conversão pode resultar em perda de controlo e causar ferimentos graves.

d) **Não utilize acessórios que não tenham sido especificamente concebidos e especificados pelo fabricante da ferramenta.** O facto de um acessório poder ser instalado na sua ferramenta eléctrica não garante um funcionamento seguro.

e) **A velocidade nominal do acessório deve ser, no mínimo, equivalente à velocidade máxima indicada na ferramenta eléctrica.** Os acessórios que forem utilizados a uma velocidade superior à respectiva velocidade nominal podem fragmentar-se e projectar esses fragmentos.

f) **O diâmetro exterior e a espessura do acessório devem estar dentro dos limites de capacidade da ferramenta eléctrica.** Os acessórios com um tamanho incorrecto não podem ser protegidos nem controlados de forma adequada.

g) **As dimensões de montagem dos acessórios devem corresponder às dimensões do material de montagem da ferramenta eléctrica.** Os acessórios que não correspondam ao tamanho dos elementos de montagem da ferramenta eléctrica funcionam de maneira desequilibrada e vibram de modo excessivo, podendo causar a perda do controlo da ferramenta.

h) **Não utilize um acessório danificado. Antes de cada utilização, inspecione o acessório, por exemplo, procure rachas e fendas nos discos abrasivos, fendas nos discos de apoio, danos ou desgaste excessivo e fios soltos ou partidos nas escovas metálicas. Se deixar cair a ferramenta eléctrica ou o acessório, verifique se apresentam danos**



**ou instale um acessório sem danos. Após inspecionar e instalar um acessório, coloque-se a si mesmo e quaisquer outras pessoas presentes no local numa posição afastada do ângulo de trabalho do acessório rotativo e ligue a ferramenta eléctrica na respectiva velocidade máxima sem carga vazio durante um minuto.** Os acessórios danificados normalmente fragmentam-se durante este período de teste.

**i) Utilize equipamento de protecção individual.**

**Dependendo da operação, use uma viseira ou óculos de protecção. De acordo com o necessário, use uma máscara de poeiras, protectores auditivos, luvas e um avental de trabalho capaz de o proteger contra pequenos fragmentos abrasivos ou da peça de trabalho.** A protecção ocular tem de ser capaz de o proteger contra a projecção de detritos resultantes de várias operações. A máscara anti-poeiras ou um filtro respiratório equivalente tem de ser capaz de filtrar as partículas criadas pela operação específica. A exposição prolongada a ruídos de elevada intensidade pode causar perda de audição.

**j) Mantenha as pessoas a uma distância segura da área de trabalho. Qualquer pessoa que entre no perímetro da área de trabalho tem de usar equipamento de protecção individual.** Pode dar-se o caso de fragmentos da peça de trabalho ou de um acessório partido serem projectados para longe e causarem ferimentos fora da área de trabalho imediata.

**k) Segure a ferramenta eléctrica apenas pelas áreas isoladas quando executar uma operação onde o acessório de corte possa entrar em contacto com cablagem oculta.** O acessório de corte que entre em contacto com um fio com tensão eléctrica poderá fazer com que as peças de metal expostas da ferramenta conduzam electricidade e electrocutem o utilizador.

**l) Nunca pouse a ferramenta eléctrica antes de o acessório ficar completamente imobilizado.** Caso contrário, o acessório rotativo poderá ficar preso na superfície onde pousou a ferramenta eléctrica e puxá-la para longe das suas mãos, fazendo-o perder o controlo da mesma.

**m) Não ligue a ferramenta eléctrica enquanto estiver a transportá-la ao seu lado.** Um contacto accidental do acessório rotativo com a roupa poderá prendê-la no mesmo, puxando o acessório na direcção do seu corpo.

**n) Limpe regularmente as aberturas de ventilação da ferramenta eléctrica.** A ventoinha do motor irá puxar as partículas no interior da caixa da ferramenta e a acumulação excessiva de metal em pó poderá causar riscos eléctricos.

**o) Não utilize a ferramenta eléctrica perto de materiais inflamáveis.** Estes materiais poderão ser inflamados por faíscas da ferramenta.

**p) Não utilize acessórios que necessitem de líquidos de refrigeração.** A utilização de água ou outros líquidos de refrigeração poderá resultar em electrocussão ou choque eléctrico.

## **INSTRUÇÕES DE SEGURANÇA ADICIONAIS PARA TODAS AS OPERAÇÕES**

### **Avisos relacionados com o efeito de recuo e situações semelhantes**

O efeito de recuo é uma reacção súbita resultante do aperto ou bloqueio de um disco rotativo, disco de apoio, de uma escova ou de qualquer outro acessório. O aperto ou bloqueio causa uma paragem rápida do acessório rotativo, o que, por sua vez, faz com que a ferramenta eléctrica seja impelida na direcção oposta à da rotação do acessório no ponto de bloqueio.

Por exemplo, se um disco abrasivo ficar preso ou for apertado pela peça de trabalho, a extremidade do disco que estiver em contacto com o ponto de aperto pode penetrar a superfície do material, fazendo o disco subir ou saltar da peça. O disco poderá então saltar na direcção do utilizador ou para longe do mesmo, dependendo da direcção do movimento do disco no ponto de aperto. Os discos abrasivos podem também partir-se nestas condições.

O recuo é o resultado de uma utilização errada da ferramenta e/ou de procedimentos ou condições de utilização incorrectos, podendo ser evitado com medidas de precauções adequadas, conforme descrito em seguida:

**a) Segure firmemente com ambas as mãos na ferramenta eléctrica e posicione o corpo e os braços de modo a permitir resistência às forças de um recuo. Utilize sempre o punho auxiliar, caso este seja fornecido, para controlar ao máximo o efeito de recuo ou a reacção do binário durante o arranque da ferramenta.** O utilizador pode controlar facilmente a reacção do binário ou o efeito de recuo se forem tomadas as devidas precauções.

**b) Nunca coloque a mão perto do acessório rotativo.** O efeito de recuo poderá fazer o acessório saltar para cima da sua mão.

**c) No caso de recuo, não posicione o corpo na área onde passa a ferramenta eléctrica.** O efeito de recuo irá projectar a ferramenta na direcção oposta ao movimento do disco no ponto de bloqueio.

**d) Tenha muito cuidado quando trabalhar em cantos, extremidades afiadas, etc. Evite balançar e entalar o acessório.** Os cantos, as extremidades aguçadas ou o facto de o acessório rotativo saltar tendem a fazê-lo ficar preso na peça de trabalho e, conseqüentemente, a causar a perda do controlo da ferramenta ou a ocorrência do efeito de recuo.

**e) Não instale uma lâmina de serra para esculpir madeira ou um disco de diamante com uma folga periférica superior a 10 mm ou uma lâmina de serra dentada.** Estas lâminas originam frequentemente o efeito de recuo e a perda do controlo da ferramenta.

### **Avisos de segurança específicos para operações de rectificação e corte**

**a) Utilize apenas os tipos de discos especificados para a ferramenta eléctrica e a protecção específica concebida para o disco seleccionado.** Os discos para os quais a ferramenta eléctrica não foi concebida não podem ser protegidos de maneira adequada e, por conseguinte, não são seguros.

**b) A superfície de rectificação dos discos centrais pressionados deve ser montada abaixo da plaina do lábio de protecção.** Um disco montado incorrectamente que fique saliente através da plaina da aba de protecção não dispõe de protecção adequada.

**c) A protecção deve estar bem fixada na ferramenta e posicionada de forma a proporcionar a máxima segurança, de forma a que o utilizador fique exposto à menor extensão de disco possível.** A protecção ajuda a proteger o utilizador contra fragmentos do disco partido, qualquer contacto accidental com o disco e as faíscas podem queimar a roupa.

**d) Os discos só devem ser utilizados para as aplicações especificadas. Por exemplo, não rectifique materiais com a parte lateral de um disco de corte.** Os discos de corte abrasivos

destinam-se a efectuar rectificação periférica e qualquer pressão lateral aplicada nestes discos poderá parti-los.

e) **Utilize sempre flanges de discos não danificadas com o tamanho e a forma correctos para o disco seleccionado. Os encaixes de disco apropriados suportam correctamente o disco, reduzindo assim a possibilidade de quebra do mesmo.** As flanges para discos de corte podem ser diferentes das flanges para discos de rectificação.

f) **Não utilize discos desgastados de ferramentas eléctricas maiores.** Os discos concebidos para ferramentas eléctricas maiores não são adequados para a velocidade mais elevada de uma ferramenta mais pequena e podem fragmentar-se.

g) **Se utilizar discos de função dupla, utilize sempre a protecção correcta para a aplicação que vai ser efectuada.** Se não utilizar a protecção correcta, a ferramenta pode não ficar devidamente protegida e causar ferimentos graves.

### Avisos adicionais de segurança específicos para operações de corte

a) **Não "engrave" o disco de corte nem aplique pressão excessiva. Não efectue cortes excessivamente profundos.** Utilizar o disco de forma forçada aumenta a respectiva carga de trabalho e a susceptibilidade à torção ou ao bloqueio do mesmo no corte, bem como a possibilidade de ocorrer o efeito de recuo ou a fragmentação do disco.

b) **Não posicione o corpo alinhado e atrás do disco rotativo.** Quando o disco, no local da operação, estiver a afastar-se do seu corpo, o possível efeito de recuo pode impelir o disco rotativo e a ferramenta eléctrica directamente na sua direcção.

c) **Se o disco ficar bloqueado ou se interromper um corte por qualquer motivo, desligue a ferramenta eléctrica e mantenha-a imóvel até que o disco pare por completo. Nunca retire o disco do corte enquanto este estiver em movimento. Caso contrário, poderá ocorrer o efeito de recuo.** Investigue e tome acções correctivas para eliminar a causa do bloqueio do disco.

d) **Não reinicie a operação de corte na peça. Deixe o disco alcançar a velocidade máxima e coloque a serra com cuidado no local do corte.** O disco pode subir, saltar ou recuar da peça de trabalho ou emperrar se a ferramenta eléctrica for reiniciada em contacto com a peça.

e) **Coloque painéis ou peças de trabalho de grandes dimensões para minimizar o risco de aperto do disco e ocorrência do efeito de recuo. As peças de trabalho de grandes dimensões tendem a vergar sobre o seu próprio peso.** É necessário colocar suportes por baixo da peça de trabalho em ambos os lados do disco, perto da linha de corte e da extremidade da peça.

f) **Tenha especial cuidado ao efectuar um "corte directo" em paredes ou noutras áreas em que não seja possível visualizar quaisquer itens ocultos dentro das mesmas.** O disco poderá cortar a canalização de gás ou água, a cablagem eléctrica ou outros objectos que podem causar o efeito de recuo.

g) **Não tente fazer cortes curvos.** Utilizar o disco de maneira forçada aumenta a respectiva carga de trabalho e a susceptibilidade à torção ou ao bloqueio do mesmo no corte, bem como a possibilidade de ocorrer o efeito de recuo ou a fragmentação do disco, o que pode causar ferimentos graves.

### Instruções de segurança adicionais para operações de lixamento

a) **Utilize uma lixa com um tamanho adequado. Siga as recomendações do fabricante ao seleccionar a lixa a utilizar.** Uma lixa com um tamanho excessivo que ultrapasse o limite do patim de lixamento representa um risco de dilaceração e pode fazer com que o disco fique preso, rasgado ou causar o efeito de recuo.

### Instruções de segurança adicionais para operações de limpeza com escova metálica

a) **Tenha em atenção que a escova projecta cerdas metálicas, mesmo durante o funcionamento normal. Não aplique força excessiva na escova para não esforçar demasiado os fios.** Os filamentos podem penetrar facilmente na pele e/ou em roupa leve.

b) **Se for especificada a utilização de uma protecção para limpeza com escova metálica, não permita qualquer interferência do disco metálico ou da escova na protecção.** O disco ou escova metálica pode expandir em diâmetro como resultado da respectiva utilização e das forças centrífugas.

### Riscos residuais

Apesar da aplicação dos regulamentos de segurança relevantes e da implementação de dispositivos de segurança, alguns riscos residuais não podem ser evitados. Estes riscos são os seguintes:

- Danos auditivos.
- Risco de ferimentos causados pela projecção de partículas.
- Risco de queimaduras porque os acessórios estão quentes durante a utilização.
- Risco de ferimentos devido a utilização prolongada.

## GUARDE ESTAS INSTRUÇÕES

### Tipo de bateria

Podem ser utilizadas as seguintes baterias:

Bateria	(kg)
DCB546	1,08
DCB547/G	1,46
DCB548	1,46
DCB549	2,12

Consulte o manual da bateria/carregador para obter mais informações.

### Conteúdo da embalagem

A embalagem contém:

- 1 Rebarbadora angular
- 1 Protecção de 125 mm (tipo B)
- 1 Protecção de 125 mm (tipo A)
- 1 Punho lateral
- 1 Chave sextavada
- 2 Bateria de iões de lítio (modelos T2, X2)
- 1 Bateria de iões de lítio (modelos C1, D1, L1, M1, P1, S1, T1, X1, Y1)
- 2 Baterias de iões de lítio (modelos C2, D2, L2, M2, P2, S2, T2, X2, Y2)
- 3 Baterias de iões de lítio (modelos C3, D3, L3, M3, P3, S3, T3, X3, Y3)
- 1 Manual de instruções



**NOTA:** As baterias, carregadores e caixas de transporte não são fornecidos com os modelos N. As baterias e carregadores não são fornecidos com os modelos NT. Os modelos B incluem baterias Bluetooth®.

**NOTA:** A marca e os logótipos Bluetooth® são marcas registadas propriedade da Bluetooth®, SIG, Inc. e qualquer utilização dessas marcas da DEWALT está sob licença. Outras marcas e nomes comerciais são propriedade dos respectivos proprietários.

- Verifique se a ferramenta, as peças ou os acessórios ficaram danificados durante o transporte.
- Demore o tempo que for necessário para ler na íntegra e compreender este manual antes de utilizar o equipamento.

## Símbolos na ferramenta

A ferramenta apresenta os seguintes símbolos:



Leia o manual de instruções antes de utilizar este equipamento.



Use protecção auditiva.



Use protecção ocular.



Utilize sempre com as duas mãos.



Não utilize a protecção para operações de corte.

## Posição do código de data (Fig. E)

O código da data de produção **25** consiste num ano de 4 dígitos, seguido de uma semana de 2 dígitos e é alargado por um código de fábrica de 2 dígitos.

## Descrição (Fig. A)

**▲ ATENÇÃO:** nunca modifique a ferramenta eléctrica ou os respectivos componentes. Podem ocorrer danos ou ferimentos.

- 1 Gatilho
- 2 Alavanca de desbloqueio
- 3 Botão de fixação do eixo
- 4 Eixo
- 5 Pega auxiliar
- 6 Protecção de 125 mm (tipo B)
- 7 Patilha de libertação da protecção
- 8 Bateria
- 9 Patilha de libertação da bateria
- 10 Pega principal
- 11 Gatilho duplo

## Utilização prevista

A DCG418SHD rebarbadora angular sem fio foi concebida para corte profissional, rectificação, lixagem e limpeza com escova metálica.

**NÃO** utilize a ferramenta em ambientes húmidos ou na presença de gases ou líquidos inflamáveis.

Esta rectificadora angular sem fio é uma ferramenta eléctrica profissional.

**NÃO** permita que crianças entrem em contacto com a ferramenta. É necessária supervisão se estas ferramentas forem manuseadas por utilizadores inexperientes.

- **Crianças e pessoas inválidas.** Este equipamento não é concebido para ser utilizado por crianças ou pessoas inválidas sem supervisão.
- Este equipamento não é concebido para ser utilizado por pessoas (incluindo crianças) que sofram de capacidades físicas, sensoriais ou mentais reduzidas, falta de experiência ou conhecimentos, a menos que estejam acompanhados de uma pessoa que se responsabilize pela sua segurança. As crianças nunca devem ficar sozinhas perto deste equipamento.

## MONTAGEM E AJUSTES

**▲ ATENÇÃO:** para reduzir o risco de ferimentos graves, desligue a unidade e retire a bateria antes de efectuar quaisquer ajustes ou retirar/instalar dispositivos adicionais ou acessórios. Um arranque acidental pode causar ferimentos.

**▲ ATENÇÃO:** utilize apenas baterias e carregadores da DEWALT.

## Acessórios

### E-Switch Protection™

Os interruptores para ligar/desligar têm uma função de disparo sem volts. No caso de uma paragem inesperada ou quando uma bateria é inserida, os interruptores têm de ser libertados e a sequência de arranque terá de ser executada para reiniciar a ferramenta.

### E-Clutch™

Esta unidade está equipada com uma E-Clutch™ (embraiagem electrónica) que, em caso de carga elevada, desliga a unidade para reduzir o binário de reacção para o utilizador. É necessário ligar o gatilho (ligá-lo e depois desligá-lo) para reiniciar a ferramenta.

### Kickback Brake™

Se a lâmina ficar comprimida, encravada ou presa, o travão electrónico é accionado com força máxima para parar rapidamente o disco, reduzir o movimento da rebarbadora e desligá-la. É necessário reiniciar o interruptor (ligá-lo e depois desligá-lo) para reiniciar a ferramenta.

### Protecção contra sobrecarga Power-Off™

A fonte de alimentação do motor vai ser reduzida em caso de sobrecarga do motor. Se ocorrer uma sobrecarga contínua do motor, a ferramenta desliga-se. É necessário reiniciar o interruptor (ligá-lo e depois desligá-lo) para reiniciar a ferramenta. A ferramenta desliga-se sempre que a carga de corrente atinge o valor de corrente de sobrecarga (ponto de combustão do motor). Se ocorrer um encerramento contínuo de sobrecarga, aplique menos força/peso na ferramenta até esta funcionar sem a activação de sobrecarga.

### Arranque suave electrónico

Esta funcionalidade limita a velocidade inicial de arranque, permitindo que a ferramenta atinja a velocidade máxima gradualmente durante um período de 1 segundo.

### Inserir e retirar a bateria da ferramenta (Fig. B)

**NOTA:** verifique se a bateria **8** está totalmente carregada.

### Instalar a bateria no punho da ferramenta

1. Alinhe a bateria com as calhas no interior do punho da ferramenta (Fig. B).

2. Deslize-a para dentro do punho até a bateria encaixar com firmeza na ferramenta e ouvir um som de encaixe no respectivo local.

### Retirar a bateria da ferramenta

1. Pressione a patilha de libertação da bateria **9** e puxe com firmeza a bateria para fora do punho da ferramenta.
2. Insira a bateria no carregador.

### Baterias com indicador do nível de carga (Fig. B)

Algumas baterias DEWALT incluem um indicador de nível de combustível, composto por três indicadores luminosos LED verdes que indicam o nível de carga restante na bateria.

Para activar o indicador do nível de carga, pressione e mantenha pressionado o botão do indicador do nível de carga **26**.

A combinação dos três indicadores luminosos LED verdes acende-se, indicando o nível de carga restante. Se o nível da carga na bateria for inferior ao limite utilizável, o indicador do nível de carga não se acende e é necessário voltar a carregar a bateria.

**NOTA:** o indicador do nível de carga é apenas uma indicação da carga restante na bateria. Não indica o funcionamento da ferramenta e está sujeito a variações, com base nos componentes do produto, temperatura e aplicação do utilizador final.

### Fixar o punho auxiliar (Fig. A, C)

**▲ ATENÇÃO:** este punho DEVE SER SEMPRE UTILIZADO para manter o controlo total da ferramenta. Verifique sempre o punho está apertado.

Coloque o punho auxiliar **5** num dos furos de montagem roscados **12** da caixa de velocidades com o interruptor de gatilho duplo **11** virado para a parte da frente da ferramenta. Aparafuse o punho auxiliar com firmeza na ferramenta utilizando o botão de aperto do punho lateral **13**.

### Protecções

**▲ CUIDADO:** as protecções devem ser utilizadas com todos os discos de rectificação, discos de corte, discos abrasivos com abas, escovas e discos metálicos. A ferramenta só deve ser utilizada sem protecção quando efectuar operações de lixagem com discos de lixagem comuns. Consulte a **Tabela de acessórios** para verificar as protecções fornecidas com a unidade. Algumas aplicações podem solicitar a aquisição da protecção correcta ao seu fornecedor local ou centro de assistência autorizado.

**NOTA:** o corte e rectificação das arestas podem ser efectuados com discos do Tipo 27 concebidos e especificados para esta finalidade. Os discos espessos de 6,35 mm são concebidos para rectificação de superfícies, enquanto que no caso dos discos mais finos do Tipo 27 é necessário verificar a etiqueta do fabricante para verificar se podem ser utilizados para rectificação de superfícies ou apenas para rectificação/corte de arestas. Uma protecção do Tipo A deve ser utilizada para qualquer disco onde seja proibida esmerilagem de superfícies. O corte também pode ser efectuado com um disco do Tipo 1/41 e uma protecção do Tipo A.

**NOTA:** consulte a **Tabela de acessórios** para escolher a combinação de protecções/acessórios adequada.

### Montar e retirar a protecção (Fig. D, E, I)

**▲ CUIDADO:** as protecções devem ser utilizadas com todos os discos de rectificação, discos de corte, discos abrasivos de diamante, escovas e discos metálicos. A ferramenta só deve ser utilizada sem protecção quando efectuar operações de lixagem

com discos de lixagem comuns. Alguns modelos da DEWALT estão equipados com uma protecção concebida para utilização com discos de centro rebaixado (Tipo 27) e rectificação dos discos com cubo (Tipo 27). A protecção foi concebida para utilização com discos abrasivos com abas (tipo 27 e 29) e escovas metálicas. A rectificação e o corte com discos que não sejam do tipo 27 e 29 requerem diferentes protecções acessórias não incluídas na ferramenta. As instruções de montagem destas protecções para acessórios estão incluídas no pacote de acessórios.

### Opções de ajuste

Para ajustar a protecção, a patilha de libertação da protecção **7** encaixa numa das aberturas de alinhamento **14** no anel da protecção com uma função de engrenagem. A rebarbadora inclui duas opções para este ajuste.

- **One-touch™:** nesta posição, a superfície de encaixe está inclinada e fica sobre o furo de alinhamento quando a protecção é rodada para a direita (eixo virado para o utilizador), mas fica bloqueada automaticamente para a esquerda.
- **Two-touch™:** nesta posição a superfície de encaixe fica direita e em esquadria. NÃO irá ficar assente sobre o furo de alinhamento seguinte, a menos que a patilha de libertação da protecção seja premeida e mantida premeida rodando em simultâneo a protecção para a direita ou para a esquerda (eixo virado para o utilizador).

### Definir as opções de ajuste da protecção

Para ajustar a patilha de libertação da protecção **7** para obter a opção de ajuste pretendida:

1. Retire o parafuso **15** utilizando uma broca T20.
2. Retire a patilha de libertação da protecção, tendo em atenção a posição da mola. Escolha a extremidade da patilha da opção de ajuste pretendida. One-touch™ utiliza a extremidade inclinada da patilha **7** para encaixar os furos de alinhamento **14** no anel da protecção. Two-touch™ utiliza a extremidade quadrada para encaixar os furos de alinhamento **14** no anel da protecção.
3. Volte a colocar a patilha, posicionando a extremidade seleccionada debaixo da mola **16**. Certifique-se de que a patilha está em contacto com a mola.
4. Volte a apertar o parafuso e ajuste o binário para 2,0 ou 3,0 Nm. Certifique-se de que fica bem fixado com a função de retorno por mola pressionando a patilha de libertação da protecção **7**.

### Montagem da protecção (Fig. E)

**▲ CUIDADO:** antes de montar a protecção, certifique-se de que o parafuso, a patilha e a mola estão instalados correctamente antes de montar a protecção.

1. Com o eixo virado para o utilizador, prima e mantenha premeida a patilha de libertação da protecção **7**.
2. Alinhe as alças **17** na protecção com as ranhuras **18** na caixa de engrenagens.
3. Empurre a protecção para baixo até as alças da protecção encaixarem e rodarem na ranhura no cubo da caixa de engrenagens. Liberte a patilha de libertação da protecção.
4. Para posicionar a protecção:

**One-touch™:** rode a protecção para a direita até ficar na posição de trabalho pretendida. Prima e mantenha premeida a patilha de libertação da protecção **7** para rodar a protecção para a esquerda.

**Two-touch™:** pressione e mantenha pressionada a patilha de libertação da protecção **7**. Rode a protecção para a direita ou

para a esquerda até ficar na posição de trabalho pretendida.

**NOTA:** a estrutura da protecção deve ser posicionada entre o eixo e o utilizador para proporcionar a máxima protecção ao utilizador. A patilha de libertação da protecção deve encaixar numa das aberturas de alinhamento **14** no anel da protecção. Deste modo, garante a fixação da protecção.

5. Para retirar a protecção, siga o procedimento oposto ao indicado para os passos 1 a 3.

### Montagem da protecção fechada (tipo A) (Fig. I)

1. Abra a patilha de libertação da protecção **7** e alinhe as alças **17** na protecção com as ranhuras na caixa de engrenagens **18**. Isto permite alinhar as alças com as ranhuras na tampa da caixa de engrenagens. Posicione a protecção virada para trás.

2. Empurre a protecção para baixo até a alça da protecção encaixar e rodar livremente na ranhura no cubo da caixa de engrenagens.

3. Rode a protecção **6** para a posição de trabalho pretendida. A estrutura da protecção deve ser posicionada entre o eixo e o utilizador para proporcionar a máxima protecção ao utilizador.

4. Feche a patilha da protecção para fixar a protecção na tampa da caixa de engrenagens. Se a patilha estiver fechada, não é possível rodar a protecção. Não utilize a rectificadora se uma protecção estiver solta ou uma alavanca de fixação estiver aberta.

5. Para retirar a protecção, abra a patilha da protecção, rode a protecção de modo a que as setas fiquem alinhadas e puxe a protecção para cima.

**NOTA:** a protecção está ajustada de origem para o diâmetro do cubo da caixa de engrenagens. Se, após um determinado período, a protecção se soltar, aperte o parafuso de ajuste **15** com a alavanca de fixação para a posição fechada com a protecção instalada na ferramenta.

**AVISO:** para reduzir o risco de danos na ferramenta, não aperte o parafuso de ajuste **15** com a alavanca de fixação na posição aberta. Poderão ocorrer danos não detectáveis na protecção ou no cubo de montagem.

### Flanges e discos

**▲ ATENÇÃO:** Para reduzir o risco de ferimentos graves, desligue a unidade e retire a bateria antes de efectuar quaisquer ajustes ou remover/instalar dispositivos adicionais ou acessórios. Um arranque acidental pode causar ferimentos.

### Montagem de discos sem cubos (Fig. A, F)

**▲ ATENÇÃO:** Se as flanges e/ou o disco não forem colocados correctamente, podem ocorrer ferimentos graves (ou danos na ferramenta ou no disco).

**▲ CUIDADO:** As flanges incluídas devem ser utilizadas com discos de rectificação de centro deprimido Tipo 27, discos de corte de centro deprimido Tipo 27/42 e discos de corte abrasivos Tipo 1/41. Consulte a **Tabela de acessórios** para obter mais informações.

**▲ ATENÇÃO:** Se utilizar discos de corte abrasivo ou discos de corte revestidos com diamante, é necessário uma protecção para discos de corte fechada e com duas abas laterais.

**▲ ATENÇÃO:** A utilização de uma flange ou protecção danificadas ou se não utilizar a flange e a protecção adequados, isso pode causar ferimentos devido à rotura dos discos e ao

contacto com os discos. Consulte a **Tabela de acessórios** para obter mais informações.

Os discos de rectificação do tipo 27 devem ser utilizados com flanges incluídas.

1. Coloque a ferramenta sobre uma mesa com a protecção virada para cima.
2. Instale a flange de fixação **19** no eixo **4** com a parte central levantada (piloto) virada para o disco. Insira a flange de fixação na respectiva posição.
3. Coloque o disco **20** contra a flange de fixação, centrando o disco na parte central levantada (piloto) da flange de apoio.
4. Mantendo premido o botão de fixação do eixo e com as saliências hexagonais afastadas do disco, enrosque a flange de apoio **21** no eixo, para que as alças fiquem encaixadas nas duas ranhuras no eixo.
5. Mantendo premido o botão de fixação do eixo, aperte a flange de apoio **21** com a mão com a chave de fendas fornecida. (Só deve utilizar uma flange de apoio que esteja em óptimas condições.) Consulte a **Tabela de acessórios** para ver as características do encaixe.
6. Para remover o disco, faça o inverso das instruções indicadas acima.

### Como Montar as Almofadas de Apoio de Lixamento (Fig. A, G)

**NOTA:** não é necessário usar uma protecção com discos de lixamento que usem almofadas de apoio muitas vezes chamados 'discos de fibras de resina'. Por não ser necessário usar protecção para esses acessórios, a protecção poderá ou não se encaixar correctamente, caso seja usada.

**▲ ATENÇÃO:** não assentar apropriadamente a porca do grampo e/ou a almofada poderá resultar em ferimento grave (ou danos à ferramenta ou ao disco).

**▲ ATENÇÃO:** reinstale a protecção adequada para discos rebarbadores, de corte, de lixamento, aplicações de escova ou disco de arame depois de terminar o lixamento.

1. Coloque ou enrosque apropriadamente a placa suporte **22** no veio.
2. Coloque o disco de lixamento **23** sobre a almofada de apoio.
3. Enquanto está pressionando o botão de trava do veio **3**, enrosque a porca do grampo de lixamento **24** no veio, pilotando o cubo bojudo na porca de trava para o centro do disco de lixamento e almofada de suporte.
4. Aperte a porca de trava manualmente. Em seguida, pressione o botão de trava do eixo girando ao mesmo tempo o disco de lixamento até o disco e a porca de trava ficarem apertados.
5. Para remover o disco, segure e gire a almofada suporte e almofada de lixamento ao mesmo tempo que está pressionando o botão de trava do eixo.

### Como Montar e Remover Discos Com Cubo (Fig. H)

Discos com cubo são instalados directamente no eixo. A rosca do acessório deve corresponder a rosca do eixo.

1. Remova a flange suporte puxando para longe da ferramenta.
2. Rosqueie o disco no veio **4** manualmente.
3. Pressione o botão de trava do veio **3** e use uma chave para apertar o cubo do disco.



4. Para remover o disco, faça o procedimento pela ordem inversa.

**AVISO:** não assentar bem o disco antes de ligar a ferramenta pode resultar em danos à ferramenta ou ao disco.

### Montagem das escovas metálicas cónicas e dos discos metálicos (Fig. A)

▲ **ATENÇÃO:** se a escova/disco não for colocado correctamente, podem ocorrer ferimentos graves (ou danos na ferramenta ou no disco).

▲ **CUIDADO:** para reduzir o risco de ferimentos, use luvas de trabalho quando utilizar escovas ou discos metálicos. Podem ficar afiados.

▲ **CUIDADO:** para reduzir o risco de danos na ferramenta, o disco ou a escova não devem tocar na protecção se esta estiver montada ou a ser utilizada. Podem ocorrer danos não detectáveis no acessório, fazendo com que os fios se separem da válvula ou do disco de acessórios.

As escovas metálicas cónicas ou os discos metálicos são instalados directamente no eixo roscado sem a ajuda das flanges. Utilize apenas as escovas ou discos metálicos fornecidos com um M14 cubo roscado. Estes acessórios estão disponíveis, mediante um custo adicional, no seu fornecedor local ou centro de assistência autorizado.

1. Coloque a ferramenta sobre uma mesa com a protecção virada para cima.
2. Enrosque o disco no eixo 4 à mão.
3. Prima o botão de fixação do eixo 3 e utilize uma chave no cubo do disco ou escova metálica para apertar o disco.
4. Para remover o disco, faça o inverso das instruções indicadas acima.

**AVISO:** para reduzir o risco de danos na ferramenta, fixe correctamente o cubo do disco antes de ligar a ferramenta.

### Antes de qualquer utilização

- Instale a protecção e o disco adequado. Não utilize discos demasiado gastos.
- Certifique-se de que o suporte e a flange de bloqueio roscada estão montados correctamente. Siga as instruções indicadas na **Tabela de acessórios**.
- Assegure-se de que o disco roda na direcção das setas no acessório e na ferramenta.
- Não utilize um acessório danificado. Antes de cada utilização, inspeccione se os acessórios, por exemplo, os discos abrasivos apresentam rachas e fendas, fendas nos discos de apoio, danos ou desgaste excessivo e fios soltos ou partidos nas escovas metálicas. Se deixar cair a ferramenta eléctrica ou o acessório, verifique se apresentam danos ou instale um acessório sem danos. Depois de inspeccionar e instalar um acessório, deve colocar-se, tal como outras pessoas presentes no local, numa posição afastada do ângulo de trabalho do acessório rotativo e ligar a ferramenta eléctrica à velocidade máxima sem carga durante um minuto. Os acessórios danificados normalmente fragmentam-se durante este período de teste.

## FUNCIONAMENTO

### Instruções de utilização

▲ **ATENÇÃO:** cumpra sempre as instruções de segurança e os regulamentos aplicáveis.

▲ **ATENÇÃO:** para reduzir o risco de ferimentos graves, desligue a ferramenta e retire a bateria antes de efectuar quaisquer ajustes ou de retirar/instalar dispositivos complementares ou acessórios. Um accionamento acidental da ferramenta pode causar ferimentos.

### Posição correcta das Mãos (Fig. J)

▲ **ATENÇÃO:** para reduzir o risco de ferimentos graves, coloque **SEMPRE** as mãos na posição correcta, como indicado.

▲ **ATENÇÃO:** para reduzir o risco de lesões pessoais graves, segure **SEMPRE** a ferramenta com firmeza para antecipar uma reacção súbita.

A posição correcta das mãos requer a colocação de uma mão no punho principal 10 e a outra no punho auxiliar 5, como indicado na Fig. J.

### Gatilho e gatilho duplo (Fig. A)

▲ **ATENÇÃO:** antes de utilizar a ferramenta, verifique se o punho auxiliar está bem apertado.

▲ **ATENÇÃO:** segure o punho auxiliar e o punho principal da ferramenta com firmeza para manter o controlo da ferramenta no arranque, durante a utilização e até que o disco ou o acessório pare de rodar. Certifique-se de que o disco fica completamente imobilizado antes de pousar a ferramenta.

1. Para ligar a ferramenta, prima e mantenha premido o gatilho duplo 11, empurre a alavanca de desbloqueio 2 na direcção da parte de trás da ferramenta e, em seguida, carregue no gatilho 1. A ferramenta funciona enquanto ambos os gatilhos estiverem a ser premidos.
2. Liberte o gatilho para desligar a ferramenta.
3. A ferramenta é reiniciada apenas depois de ambos os gatilhos serem libertados e a sequência de arranque ser repetida.
4. Se o gatilho não for activado 2 segundos depois do gatilho duplo, a rectificadora não arranca e a sequência tem de ser repetida.

### Temporizadores de ajuste de fixação/aderência (Fig. A)

Se apenas um dos gatilhos, o gatilho 1 ou o gatilho duplo 11, for libertado enquanto a ferramenta estiver a funcionar, a ferramenta pode ser reiniciada se for premido novamente após 1 segundo. A operação normal de travagem ocorre quando o gatilho for libertado.

▲ **ATENÇÃO:** deixe a ferramenta atingir a velocidade máxima antes de tocar na superfície de trabalho. Levante a ferramenta da superfície de trabalho antes de desligá-la.

**NOTA:** Esta ferramenta não está regulada para bloquear o gatilho na posição Ligado e nunca deve ser bloqueada para Ligado por quaisquer outros meios.

### Trava do Eixo (Fig. A)

O botão de trava do veio 3 é fornecido para prevenir que o veio rode quando está instalando ou removendo discos. Opere a trava do veio somente quando a ferramenta está desligada, a bateria foi removida e ela estiver completamente parada.

**AVISO:** para reduzir o risco de danos à ferramenta, não engate a trava do eixo enquanto a ferramenta estiver operando. Isso danificará a ferramenta e o acessório fixo poderá girar para fora, podendo causar lesões.



Para engatar a trava, pressione o botão de trava do eixo e gire o eixo o máximo possível até não poder mais girá-lo.

## Rectificação de superfícies, Lixamento e Limpeza com Escova Metálica (Fig. K)

**▲ CUIDADO:** utilize sempre a protecção correcta de acordo com as instruções indicadas neste manual.

Para efectuar tarefas na superfície de uma peça de trabalho:

1. Deixe a ferramenta atingir a velocidade máxima antes de tocar na superfície de trabalho.
2. Aplique uma pressão mínima na superfície de trabalho, para que a ferramenta funcione a uma velocidade elevada. A velocidade de remoção de material é a mais elevada se a ferramenta funcionar a uma velocidade elevada.
3. Mantenha um ângulo adequado entre a ferramenta e a superfície de trabalho. Consulte o gráfico relativo a uma função específica.

Função	Ângulo $\sphericalangle$
Rectificação	20° - 30°
Lixamento com o disco de abas	5° - 10°
Lixamento com o disco de apoio	5° - 15°
Limpeza com escova metálica	5° - 10°

4. Mantenha o contacto entre a extremidade do disco e a superfície de trabalho.

- Se fizer um trabalho de rectificação e lixamento com discos de abas ou uma limpeza com escova metálica, mova a ferramenta de maneira contínua para trás e para a frente para evitar a formação de estrias na superfície de trabalho.

- Se fizer o lixamento com um disco de apoio, mova a ferramenta de maneira constante em linha recta para evitar queimaduras e efeitos circulares na superfície de trabalho.

**NOTA:** se deixar a ferramenta em cima da superfície de trabalho e não utilizá-la, isso irá danificar a peça de trabalho.

5. Retire a ferramenta da superfície de trabalho antes de a desligar. Deixe a ferramenta parar de rodar antes de a pousar.

**▲ CUIDADO:** tenha especial atenção quando trabalhar num canto da mesa, uma vez que pode ocorrer um movimento brusco da rebarbadora.

## Precauções a Ter Quando Trabalhar Numa Superfície Pintada

1. O lixamento ou a limpeza com escova metálica de tinta à base de chumbo NÃO É RECOMENDADA devido à dificuldade de controlo das poeiras contaminadas. As crianças e as grávidas são as pessoas mais susceptíveis ao envenenamento por chumbo.

2. Uma vez que é difícil identificar se uma tinta contém ou não chumbo sem proceder a uma análise química, é recomendável seguir as seguintes precauções quando fizer a lixamento de tinta:

### Segurança Pessoal

1. As crianças ou grávidas não devem entrar em áreas de trabalho em que estejam a ser realizados trabalhos de lixamento de tinta ou limpeza com escova metálica até a limpeza ser concluída por completo.

2. Deve ser usada uma máscara de poeiras ou uma máscara respiratória por todas as pessoas que entrem na área de trabalho. O filtro deve ser substituído todos os dias ou sempre que o utilizador tenha dificuldades respiratórias.

**NOTA:** só devem ser utilizadas máscaras de poeiras adequadas se trabalhar com vapores de chumbo e poeira de tinta à base de chumbo. As máscaras de pintura comuns não oferecem este tipo de protecção. Contacte a sua loja de ferragens para obter uma máscara adequada e aprovada.

3. NÃO É PERMITIDO COMER, BEBER OU FUMAR na área de trabalho para evitar a ingestão de partículas de tinta contaminadas. Os trabalhadores devem lavar-se e limpar-se ANTES de comer, beber ou fumar. Não devem ser deixados alimentos, bebidas ou maços de tabaco na área de trabalho, uma vez que estão sujeitos à acumulação de poeira.

### Segurança Ambiental

1. A tinta deve ser removida de modo a minimizar a quantidade de poeira produzida.
2. As áreas de remoção de tinta devem ser seladas com telas de plástico com 4 milésimos de polegada de espessura.
3. O lixamento deve ser efectuado de modo a reduzir quaisquer marcas de poeira de tinta fora da área de trabalho.

### Limpeza e Eliminação

1. Todas as superfícies na área de trabalho devem ser aspiradas e devidamente limpas todos os dias durante todo o projecto de lixagem. Os sacos dos filtros de vácuo devem ser frequentemente mudados.

2. As telas de protecção de plástico devem ser recolhidas e deitadas fora, juntamente com quaisquer pedaços de poeira ou outros detritos removidos. Devem ser colocados em contentores para lixo selados e eliminados através dos procedimentos normais de recolha do lixo.

Durante a limpeza, as crianças e grávidas devem ser mantidas afastadas da área de trabalho imediata.

3. Todos os brinquedos, mobília e utensílios usados pelas crianças devem ser devidamente lavados antes de voltarem a ser utilizados.

## Rectificação e Corte de arestas (Fig. L)

**▲ ATENÇÃO:** não utilize discos de rectificação/corte de arestas para tarefas de rectificação de superfícies, porque não foram concebidos para as pressões laterais que ocorrem durante a rectificação de superfícies. O disco pode partir-se e causar ferimentos.

**▲ CUIDADO:** os discos utilizados para rectificação e corte de arestas podem partir-se ou causar um efeito de recuo se estiverem dobrados ou torcidos quando a ferramenta estiver a ser utilizada. Em todas as operações de rectificação/corte de arestas, o lado aberto da protecção deve estar afastado do utilizador.

**AVISO:** a rectificação/corte de arestas com um disco do tipo 27 deve ser limitada a um corte e entalhe superficiais, inferior a 13 mm de profundidade se o disco for novo. Reduza o valor de profundidade de corte/entalhe para um valor igual à redução do raio do disco à medida que se desgasta. Consulte a **tabela Aplicação de protecções e acessórios** para obter mais informações. A rectificação/corte de arestas com um disco do Tipo 41 requer a utilização de uma protecção do Tipo A.

1. Deixe a ferramenta alcançar a velocidade máxima antes de tocar na superfície de trabalho.

2. Aplique uma pressão mínima na superfície de trabalho, para que a ferramenta funcione a uma velocidade elevada. A velocidade de rectificação/corte é a mais elevada se a ferramenta funcionar a uma velocidade elevada.
3. Coloque-se de modo a que o lado aberto na parte inferior do disco fique afastado do operador.
4. Depois de iniciar um corte e efectuar um entalhe na peça de trabalho, não altere o ângulo do corte. Se alterar o ângulo, o disco pode dobrar e partir-se. Os discos de rectificação de arestas não foram concebidos para suportar pressões causadas pela dobragem.
5. Retire a ferramenta da superfície de trabalho antes de a desligar. Deixe a ferramenta parar de rodar antes de a pousar.

## MANUTENÇÃO

A sua ferramenta eléctrica da foi concebida para funcionar durante um longo período de tempo com uma manutenção mínima. Uma utilização continuamente satisfatória depende de uma manutenção apropriada da ferramenta e de uma limpeza regular.

**▲ ATENÇÃO:** *para reduzir o risco de ferimentos graves, desligue a ferramenta e retire a bateria antes de efectuar quaisquer ajustes ou de retirar/instalar dispositivos complementares ou acessórios.* Um accionamento accidental da ferramenta pode causar ferimentos. O carregador e a bateria não são passíveis de reparação.

## Lubrificação

A sua ferramenta eléctrica não necessita de lubrificação adicional.

## Limpeza

**▲ ATENÇÃO:** *choque eléctrico e risco mecânico.* Desligue o equipamento eléctrico da fonte de alimentação antes de proceder à limpeza.

**▲ ATENÇÃO:** *para garantir um funcionamento seguro e eficiente, mantenha sempre o equipamento eléctrico e as aberturas de ventilação limpas.*

**▲ ATENÇÃO:** *nunca utilize dissolventes ou outros produtos químicos abrasivos para limpar as peças não metálicas da ferramenta. Estes produtos químicos podem enfraquecer os materiais utilizados nestas peças. Utilize um pano humedecido apenas com água e sabão suave. Nunca permita a entrada de líquidos na ferramenta. Da mesma forma, nunca mergulhe qualquer peça da ferramenta dentro de líquidos.*

As aberturas de ventilação podem ser limpas com uma escova não metálica, seca e suave e/ou um aspirador adequado. Não utilize água ou outros produtos de limpeza. Use protecção ocular aprovada e uma máscara de poeiras aprovada.

## Acessórios opcionais

**▲ ATENÇÃO:** *uma vez que apenas foram testados com este produto os acessórios disponibilizados pela DEWALT, a utilização de outros acessórios com esta ferramenta poderá ser perigosa. Para reduzir o risco de ferimentos, utilize apenas os acessórios da DEWALT recomendados com este produto.*

**▲ ATENÇÃO:** *não utilize discos abrasivos ligados cujo prazo de validade (EXP) tenha expirado, assinalado perto do centro da roda (caso seja fornecido). Os discos expirados têm mais probabilidade de rebentar e causar ferimentos graves. Armazene os discos abrasivos ligados num local seco, a temperatura ou o teor de humidade não devem ser extremos. Elimine os discos expirados ou danificados para que não possam ser utilizados.*

Consulte o seu revendedor para obter mais informações sobre os acessórios adequados.

Esta ferramenta tem capacidade para utilizar discos de corte ou rectificação de 125 mm de diâmetro x 6 mm. É importante escolher protecções, discos de apoio e flanges correctos, que devem ser utilizados com acessórios da rebarbadora. Consulte a **Tabela de acessórios** para obter informações sobre como escolher os acessórios correctos.

**▲ ATENÇÃO:** *os acessórios devem ter a velocidade nominal indicada para, pelo menos, a velocidade recomendada na etiqueta de aviso da ferramenta. Os discos e outros acessórios que funcionem a uma velocidade nominal superior ao valor indicado podem ser projectados e causar ferimentos. Os acessórios roscados devem ter um cubo M14. Cada acessório não roscado deve ter um furo de fixação de 22 mm. Caso contrário, pode ter sido concebido para uma serra circular. Utilize apenas os acessórios indicados na Tabela de acessórios deste manual. As classificações dos acessórios devem ser superiores à velocidade indicada acima, caso esta esteja indicada na placa sinalética da ferramenta.*



**▲ ATENÇÃO:** *manipule e armazene todos os discos abrasivos com cuidado para evitar danos causados por choque térmico, calor, danos mecânicos, etc. Armazene a ferramenta num local seco e protegido contra humidade elevada, temperaturas de congelação ou variações radicais de temperatura.*

## Proteger o ambiente

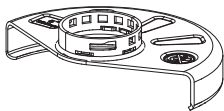
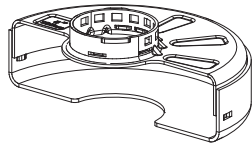
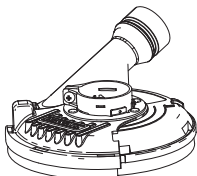

Os produtos/baterias são recicláveis, mas se estiverem marcados com o caixote do lixo riscado, não devem ser eliminados em conjunto com o lixo doméstico normal. Descarregue as pilhas por completo, separe-as e, se possível, retire as fontes de luz do produto. É da responsabilidade do utilizador eliminar os dados pessoais do produto. Em seguida, leve os resíduos para um centro de recolha de resíduos oficial ou para um retalhista aderente que costuma aceitá-los gratuitamente. As embalagens devem ser eliminadas com base no código do material marcado. As instruções de funcionamento e de segurança só devem ser eliminadas quando o produto em causa já não estiver a ser utilizado.

Contacte a sua comunidade/município para obter orientações sobre a gestão de resíduos. Para obter mais informações, visite [www.2helpU.com](http://www.2helpU.com) e leia o código QR indicado acima.

Tipos de protecção para o modelo DCG418SHD			
<b>Tipo B</b> (rectificação)	<b>Tipo A</b> (corte fechado)	<b>Tipo E</b> (protecção de disco de rectificação de superfícies de diamante)	<b>Tipo F</b> (protecção do disco para corte de alvenaria)
			

⚠ As protecções do Tipo A (Tipo 41) são concebidas para serem utilizadas com discos de corte Tipo 41 (1A) e discos Tipo 42 (27A) assinalados apenas para corte. A rectificação com discos que não sejam do Tipo 27 e Tipo 29 exige protecções de acessórios diferentes. Utilize sempre a protecção adequada mais pequena possível para que não entre em contacto com o acessório.



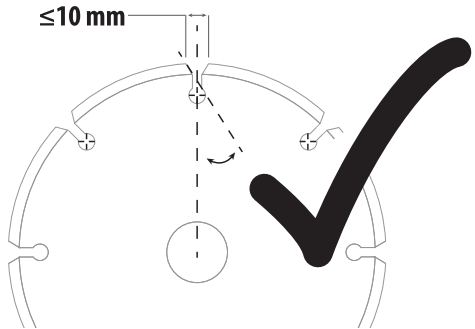
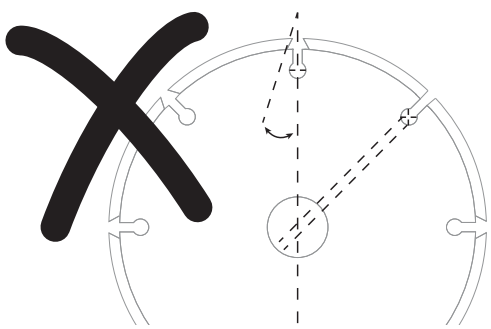
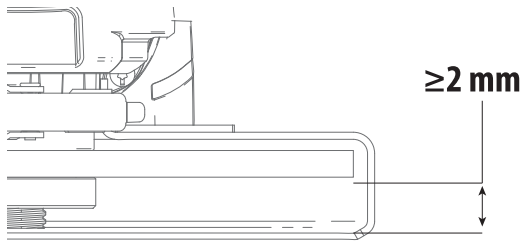

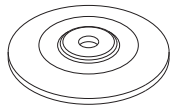
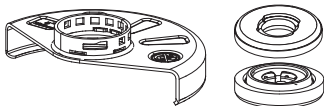
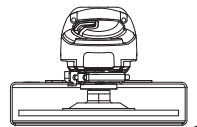
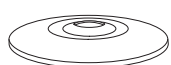
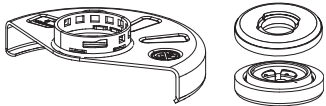
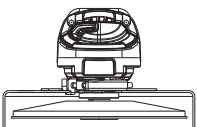
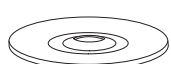
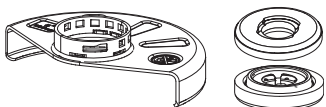
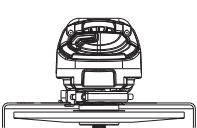
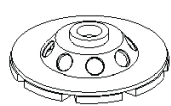
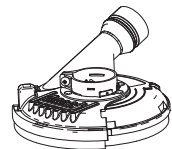
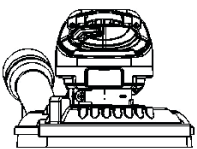

**NOTA:** as protecções de disco do Tipo A (corte) e Tipo B (rectificação) foram referidas anteriormente como protecções de disco do Tipo 1 e Tipo 27.



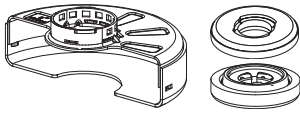
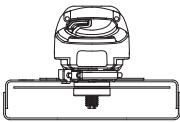
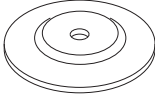
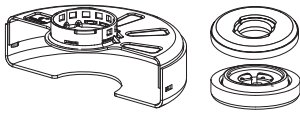
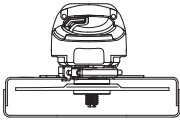

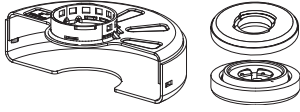
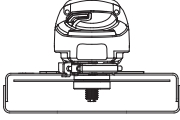
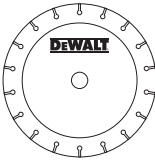
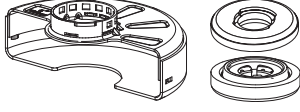
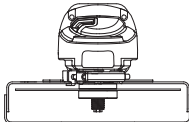
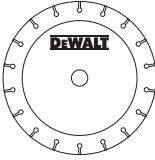
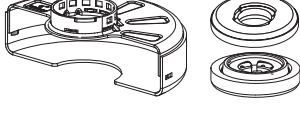
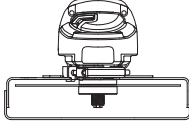

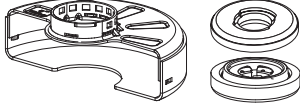
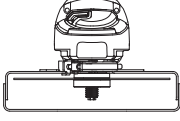
Informações adicionais sobre protecções e acessórios para o modelo DCG418SHD	
<p>Se utilizar discos de diamante segmentados, utilize apenas discos de diamante com uma folga periférica não superior a 10 mm e um ângulo de corte negativo.</p>	
<p><b>NÃO UTILIZE</b> discos de diamante segmentados com uma folga periférica superior a 10 mm e/ou a um ângulo de inclinação positivo.</p>	
<p>Para todos os acessórios de rectificação, lixamento e limpeza com escova metálica para discos, a parte inferior deve estar inserida na caixa da protecção com uma folga igual ou superior a 2 mm da plaina da aba inferior.</p>	

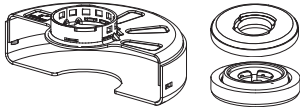
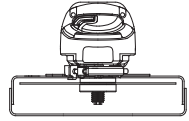
**DCG418SHD Aplicações de acessórios e protecções**

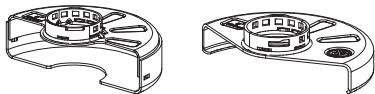
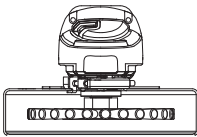
	Tipo de acessório	Acessório	Protecção	Montagem correcta
Rectificação de superfícies	Disco do tipo 27		 Tipo B (NA327263) (rectificação)	 1
			<sup>1</sup> Espessura máxima do disco, 6,4 mm.	
	Disco do tipo 28		 Tipo B (NA327263) (rectificação)	 1
			<sup>1</sup> Espessura máxima do disco, 6,4 mm.	
	Disco do tipo 29		 Tipo B (NA327263) (rectificação)	 1
		<sup>1</sup> Espessura máxima do disco, 6,4 mm.		
	Disco de rectificação de diamante (alvenaria/betão)		 Tipo E (protecção de disco de rectificação de superfícies de diamante)	 3
		<sup>3</sup> A protecção tipo E está disponível a um custo adicional a partir do seu fornecedor local da DeWALT ou de um centro de assistência autorizado da DeWALT.		

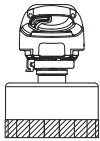
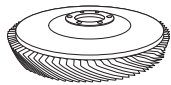

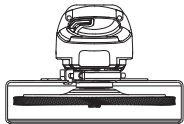
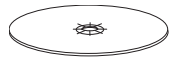

	Tipo de acessório	Acessório	Protecção	Montagem correcta
Corte	Disco do tipo 41 (1A) (metal)		 Tipo A (N311439) (corte fechado)	
	Disco do tipo 42 (27A) (metal)		 Tipo A (N311439) ou Tipo F (protecção de disco de corte fechado ou alvenaria/betão)	
	Disco do tipo 41 (1A) (alvenaria/betão)		 Tipo A (N311439) ou Tipo F (protecção de disco de corte fechado ou alvenaria/betão)	
	Disco de corte de diamante (metal)		 Tipo A (N311439) (corte fechado)	 4
	Disco de corte de diamante (alvenaria/betão)		 Tipo A (N311439) (corte fechado)	 4
	Discos abrasivos para materiais que não são de metal ou alvenaria/betão		 Tipo A (N311439) (corte fechado)	
Função dupla (corte e rectificação combinada)	Disco abrasivo de função dupla		 Tipo A (N311439) (corte fechado)	 1
			<sup>1</sup> Espessura máxima do disco, 3 mm.	

	Tipo de acessório	Acessório	Protecção	Montagem correcta
Limpeza com escova metálica	Escova metálica tipo disco		 Tipo A (N311439) ou Tipo B (Na327263) (corte fechado ou rectificação)	 5
	Escova metálica cónica		<sup>5</sup> Espessura máxima do disco metálico, 13 mm.	
Lixar	Disco de abas (Tipo 27/ tipo 29)		 Tipo B (NA327263) (rectificação)	
	Abrasivo flexível (por exemplo, lixa) (suportado por um disco de apoio flexível)		 A protecção não é necessária	 6

<sup>6</sup> Disco de apoio de borracha e porca de fixação de lixagem (fornecido com o disco de apoio de borracha), disponível a um custo adicional a partir do seu fornecedor local da DEWALT ou de um centro de assistência autorizado da DEWALT.

**Directrizes para protecções e acessórios para o modelo DCG418SHD**

Discos não aprovados para o modelo DCG418SHD	Tipo 11/T11	
Chave para discos de cubo	A chave para discos de cubo está disponível a um custo adicional a partir do seu fornecedor local da DEWALT ou de um centro de assistência autorizado da DEWALT.	

**⚠ PERIGO:** não use para cortar ou entalhar madeira. Não use lâminas com dentes de nenhum tipo. Isso poderá causar lesões corporais sérias.

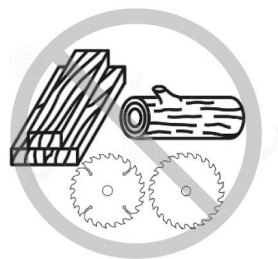

# AKKUTOIMINEN KULMAHIOMAKONE

## DCG418SHD

**VAROITUS: Lue kaikki tämän oppaan turvallisuusvaroitukset, ohjeet, Kuvat ja tekniset tiedot, mukaan lukien alkuperäisen työkalun ohjekirjassa tai erillisessä akkujen ja latureiden ohjekirjassa olevat akkuja ja latureita koskevat osiot.**

Ohjekirjoja on saatavilla ottamalla yhteyttä asiakaspalveluun (katso tämän ohjekirjan takasivu).

### Tekniset tiedot

DCG418SHD		
Jännite	$V_{DC}$	54
Tyyppi		1
Akkutyyppi		Litiumioni
Nimellisa nopeus	$\text{min}^{-1}$	9000
Kuormittamaton nopeus	$\text{min}^{-1}$	9000
Hiomalaikan halkaisija	mm	125
Hiomalaikan paksuus (maks.)	mm	6,4
Katkaisulaikan halkaisija	mm	125
Katkaisulaikan paksuus (maks.)	mm	3,0
Teräslaikan halkaisija	mm	115
Teräslaikan paksuus (maks.)	mm	13
Karan halkaisija		M14
Karan pituus	mm	21,5
Tool Connect™ -lähetin		
Taajuuskaista	MHz	2400
Maksimiteho (EIRP)	mW	0,28
Paino (ilman akkua)	kg	2,4
Ääni- ja/tai värinäarvot (triaksiaalinen vektorisumma) standardin EN62841-2-3 mukaisesti:		
$L_{PA}$ (äänenpainetaso)	dB(A)	88
$L_{WA}$ (äänitehotaso)	dB(A)	96
K (määritetyn äänitason epävarmuus)	dB(A)	3
Pinnan hionta		
Tärinäpäästöarvo $a_{h,AG} =$	$\text{m/s}^2$	8,0
Epävarmuus K =	$\text{m/s}^2$	1,5
Laikkahionta		
Tärinäpäästöarvo $a_{h,DS} =$	$\text{m/s}^2$	2,6
Epävarmuus K =	$\text{m/s}^2$	1,5
Betonin hionta		
Tärinäpäästöarvo $a_{h,CG} =$	$\text{m/s}^2$	7,2
Epävarmuus K =	$\text{m/s}^2$	1,5
Katkaisu		
Tärinäpäästöarvo $a_{h,CO} =$	$\text{m/s}^2$	7,2
Epävarmuus K =	$\text{m/s}^2$	1,5

Tässä käyttöohjeessa ilmoitetut värinä- ja/tai äänitasot on mitattu standardin EN62841 testiolosuhteiden mukaisesti. Niitä voidaan käyttää verrattaessa työkaluja keskenään. Sitä voidaan käyttää arvioitaessa altistumista.

**VAROITUS:** Ilmoitetut värinä- ja/tai äänitasot esiintyvät käytettäessä laitetta sen varsinaiseen käyttötarkoitukseen. Värinä- ja/tai äänitasot voivat vaihdella, jos laitetta käytetään johonkin muuhun tarkoitukseen, siihen on kiinnitetty muita lisävarusteita tai sitä on hoidettu huonosti. Tämä voi vaikuttaa merkittävästi altistumiseen imuria käytettäessä.

Tärinälle ja/tai äänelle altistumisen tason arvioinnissa tulee myös ottaa huomioon ne ajat, jolloin laitteesta katkaistaan virta tai se toimii tyhjäkäynnillä. Tämä voi vähentää merkittävästi altistumistasoa laitetta käytettäessä.

Laitteen käyttäjän altistumista värinälle ja/tai äänelle voidaan vähentää merkittävästi pitämällä laite ja sen varusteet kunnossa, pitämällä kädet lämpiminä (värinää varten), ja kiinnittämällä huomiota työn jaksottamiseen.

### EY-vaatimustenmukaisuusilmoitus

#### Konedirektiivi ja radiolaitedirektiivi



#### Akkutoiminen kulmahiomakone DCG418SHD

DEWALT ilmoittaa, että kohdassa **Tekniset tiedot** Kuvatut tuotteet täyttävät seuraavien direktiivien vaatimukset: 2006/42/EY, EN 62841-1:2015+A11:2022, EN IEC 62841-2-3:2021+A11:2021.

Nämä tuotteet täyttävät myös direktiivien 2014/53/EU ja 2011/65/EU vaatimukset. Pyydä tarvittaessa lisätietoa ottamalla yhteyttä DEWALTiin ottamalla yhteyttä seuraavaan osoitteeseen tai katso ohjekirjan takaosa.

Allekirjoittaja vastaa teknisistä tiedoista ja antaa tämän vakuutuksen DEWALTin puolesta.

Markus Rompel  
Teknisen osaston varatoimitusjohtaja, PTE-Europe  
DEWALT, Richard-Klinger-Straße 11,  
65510, Idstein, Saksa  
13.08.2024

**VAROITUS:** Loukkaantumisriskin vähentämiseksi lue tämä käyttöohje.

#### Määritykset: Turvallisuusohjeet

Alla näkyvät selitykset liittyvät turvallisuuteen. Lue käyttöohje ja kiinnitä huomiota näihin symboleihin.

**VAARA:** Varoittaa välittömästä vaaratilanteesta, jolloin vaarana on **kuolema tai vakava henkilövahinko**.

▲ **VAROITUS:** Varoittaa mahdollisesta vaaratilanteesta, jolloin olemassa on **hengenvaara tai vakavan henkilövahingon mahdollisuus.**

▲ **HUOMIO:** Varoittaa mahdollisesta vaaratilanteesta, jolloin vaarana on **lievä tai keskivakava loukkaantuminen.**

**HUOMAUTUS:** Viittaa menettelyyn, joka ei välttämättä aiheuta henkilövahinkoa mutta voi aiheuttaa omaisuusvahingon.

▲ Sähköiskun vaara.

▲ Tulipalon vaara.

## SÄHKÖTYÖKALUN YLEISET TURVALLISUUSVAROITUKSET

▲ **VAROITUS:** Lue kaikki tämän sähkötyökalun mukana toimitetut varoitukset, käyttöohjeet ja tekniset tiedot. Jos kaikkia ohjeita ei noudateta, on olemassa sähköiskun, tulipalon ja/tai vakavan henkilövahingon vaara.

### SÄILYÄ KAIKKI VAROITUKSET JA OHJEET MYÖHEMPÄÄ KÄYTTÖÄ VARTEN

Näissä varoituksissa käytettävä sähkötyökalu-ilmias viittaa verkkovirtaan yhdistettävään tai akkukäyttöiseen työkaluun.

#### 1) Työskentelyalueen Turvallisuus

a) **Pidä työskentelyalue siistinä ja kirkkaasti valaistuna.**

Onnettomuuksia sattuu herkemmin epäsiistissä tai huonosti valaistussa ympäristössä.

b) **Älä käytä sähkötyökaluja, jos on olemassa räjähdysvaara esimerkiksi syttyvien nesteiden, kaasujen tai pölyn vuoksi.** Sähkötyökalujen aiheuttamat kipinät voivat sytyttää pölyn tai kaasut.

c) **Pidä lapset ja sivulliset kaukana käyttäessäsi sähkötyökalua.** Keskittymiskyvyn herpaantuminen voi aiheuttaa hallinnan menettämisen.

#### 2) Sähköturvallisuus

a) **Pistokkeen ja pistorasian on vastattava toisiaan. Älä koskaan tee pistokkeeseen mitään muutoksia. Älä yhdistä maadoitettua sähkötyökalua jatkojohtoon.** Sähköiskun vaara vähenee, jos pistokkeisiin ei tehdä muutoksia ja ne yhdistetään vain niille tarkoitettuihin pistorasioihin.

b) **Älä kosketa maadoituksessa käytettäviin pintoihin, kuten putkiin, lämpöpattereihin ja jäähdytyslaitteisiin.** Voit saada sähköiskun, jos kehosi on maadoitettu.

c) **Älä altista sähkötyökaluja sateelle tai kosteudelle.** Sähkötyökaluun menevä vesi lisää sähköiskun vaaraa.

d) **Älä vaurioita sähköjohtoa. Älä kanna työkaluja sähköjohdosta tai vedä pistoketta pistorasiasta sähköjohdon avulla. Pidä sähköjohto kaukana kuumuudesta, öljystä, terävistä reunoista tai liikkuvista osista.** Vaurioituneet tai sotkeutuneet johdot lisäävät sähköiskun vaaraa.

e) **Jos käytät sähkötyökalua ulkona, käytä vain ulkokäyttöön tarkoitettua jatkojohtoa.** Ulkokäyttöön tarkoitettujen sähköjohdon käyttäminen vähentää sähköiskun vaaraa.

f) **Jos sähkötyökalua on käytettävä kosteassa paikassa, käytä vikavirtasuojaa.** Tämä vähentää sähköiskun vaaraa.

#### 3) Henkilösuojaus

a) **Käyttäessäsi sähkötyökalua pysy valppaana, keskity työhön ja käytä tervettä järkeä. Älä käytä tätä työkalua ollessasi väsynyt tai alkoholin, huumeiden tai lääkkeiden vaikutuksen alaisena.** Keskittymisen herpaantuminen

hetkeksikin sähkötyökalua käytettäessä voi aiheuttaa vakavan henkilövahingon.

b) **Käytä henkilösuojausvarusteita. Käytä aina suojalaseja.** Hengityssuojaimen, liukumattomien turvajalkineiden, kypärän ja kuulosuojaimen käyttäminen vähentää henkilövahinkojen vaaraa.

c) **Estä tahaton käynnistäminen. Varmista, että virtakytkin on OFF-asennossa, ennen kuin kytket sähkötyökalun pistorasiaan, yhdistät siihen akun, nostat työkalun käteesi tai kannat sitä.** Sähkötyökalun kantaminen sormi virtakytkimellä lisää onnettomuusvaaraa.

d) **Poista kaikki säätöavaimet tai vääntimet ennen sähkötyökalun käynnistämistä.** Sähkötyökalun pyöriivään osaan jäänyt säätöavain tai väännin voi aiheuttaa henkilövahingon.

e) **Älä kurkottele. Seiso aina vakaasti tasapainossa.** Näin voit hallita sähkötyökalua paremmin odottamattomissa tilanteissa.

f) **Pukeudu oikein. Älä käytä löysiä vaatteita tai koruja. Pidä hiukset ja vaatteet loitolla liikkuvista osista.** Löysät vaatteet, korut tai pitkät hiukset voivat tarttua liikkuviin osiin.

g) **Jos käytettävissä on laitteita pölyn ottamiseksi talteen, käytä niitä.** Pölyn ottaminen talteen voi vähentää pölyn aiheuttamia vaaroja.

h) **Vaikka käyttäisit usein erilaisia työkaluja, vältä liiallista itsevarmuutta ja huomioi aina työkalun turvallisuusohjeet.** Epähuomiossa suoritettavat toimenpiteet voivat johtaa vakaviin henkilövahinkoihin sekunnin murto-osassa.

#### 4) Sähkötyökaluista Huolehtiminen

a) **Älä kohdista sähkötyökaluun liikaa voimaa. Valitse käyttötarkoituksen kannalta oikea sähkötyökalu.** Sähkötyökalu toimii paremmin ja turvallisemmin, kun sitä käytetään sille suunniteltuun käyttötarkoitukseen.

b) **Älä käytä työkalua, jos virtakytkin ei toimi.** Jos sähkötyökalua ei voi hallita kytkimen avulla, se on vaarallinen ja se on korjattava.

c) **Irrota sähkötyökalun pistoke pistorasiasta ja/tai irrota sen akku (jos irrotettavissa) ennen säätämistä, varusteiden vaihtamista tai sähkötyökalun asettamista säilytykseen.** Näin voit vähentää vahingossa käynnistymisen aiheuttaman henkilövahingon vaaraa.

d) **Varastoi sähkötyökaluja lasten ulottumattomissa. Älä anna sähkötyökaluihin tottumattomien tai näihin ohjeisiin perehtymättömien henkilöiden käyttää sähkötyökaluja.** Sähkötyökalut ovat vaarallisia kouluttamattomien käyttäjien käsissä.

e) **Pidä sähkötyökalut kunnossa. Tarkista liikkuvat osat, niiden kiinnitys, osien eheys ja muut toimintaan vaikuttavat tekijät. Jos havaitset vaurioita, korjauta sähkötyökalu ennen niiden käyttämistä.** Huonosti kunnossapidetyt sähkötyökalut aiheuttavat onnettomuuksia.

f) **Pidä leikkaavat pinnat terävinä ja puhtaina.** Kunnossa pidettyjen leikkaavien teräviä reunoja sisältävien työkalut todennäköisyys jumiutua vähenee, ja niitä on helpompi hallita.

g) **Käytä sähkötyökalua ja sen tarvikkeita, kuten poranteriä, näiden ohjeiden mukaisesti. Ota työskentelyolosuhteet ja tehtävä työ huomioon.** Jos sähkötyökalua käytetään näiden ohjeiden vastaisesti, voi syntyä vaaratilanne.

h) **Pidä kahvat ja tartuntapinnat kuivina, puhtaina sekä öljyttöminä ja rasvattomina.** Liukkaat kahvat ja pinnat



heikentävät työkalun hallinnan ja ohjauksen turvallisuutta odottamattomissa tilanteissa.

## 5) Akkukäyttöisten Työkalujen Käyttäminen ja Niistä Huolehtiminen

- a) **Käytä ainoastaan valmistajan suosittelemaa latauslaitetta.** Tiettytyypiselle akulle soveltuva latauslaite voi aiheuttaa tulipalon vaaran käytettynä yhdessä toisen akun kanssa.
- b) **Käytä sähkötyökalussa vain siihen tarkoitettuja akkuja.** Muiden akkujen käyttäminen voi aiheuttaa tulipalon tai onnettomuuden vaaran.
- c) **Kun akku ei ole käytössä, pidä se poissa muiden metalliesineiden läheltä, kuten paperiliittimien, kolikoiden, avainten, nauhojen, ruuvien tai muiden pienten esineiden läheltä. Ne voivat oikosulkea akun navat.** Akun napojen oikosulkeminen voi aiheuttaa palovamman tai tulipalon.
- d) **Oikosulku voi aiheuttaa nesteen vuotamisen akusta. Vältä koskemasta tähän nesteeseen. Jos nestettä pääsee vahingossa iholle, huuhtelee vedellä. Jos tätä nestettä pääsee silmään, ota yhteys lääkäriin.** Akkuneste voi ärsyttää tai aiheuttaa palovamman.
- e) **Vaurioitunutta tai muokattua akkua tai työkalua ei saa käyttää.** Vaurioituneissa tai muokatuissa akuissa voi esiintyä odottamattomia häiriöitä, jotka voivat aiheuttaa tulipaloja, räjähdysvaaroja tai henkilövahinkoja.
- f) **Akku ja työkalu tulee suojata tulelta sekä liian korkealta lämpötilalta.** Mikäli akku altistuu tulelle tai yli 130 °C lämpötilalle, seurauksena voi olla räjähdys.
- g) **Noudata kaikkia latausohjeita, akkua tai työkalua ei saa ladata ohjeissa annettujen lämpötilavälien ulkopuolella.** Virheellisen latauksen tai annettujen lämpötilavälien ulkopuolella lataamisen seurauksena akku voi vaurioitua ja tulipalovaara kasvaa.

## 6) Huolto

- a) **Korjauta työkalu valtuutetulla asentajalla. Varaosina on käytettävä vain alkuperäisiä vastaavia osia.** Tämä varmistaa sähkötyökalun turvallisuuden.
- b) **Vaurioituneita akkuja ei saa koskaan huoltaa.** Ainoastaan valmistaja tai valtuutetut huoltoliikkeet saavat huoltaa akkuja.

## LISÄTURVALLISUUSOHJEET

### Hiomisen, teräsharjaamisen tai leikkaustoimintojen yleiset turvallisuusvaroitukset Cutting-Off Operations

- a) **Tämä sähkötyökalu on tarkoitettu käytettäväksi hioma-, teräsharjaus- tai leikkauskoneena. Lue kaikki tämän laitteen mukana toimitetut varoitukset, käyttöohjeet ja tekniset tiedot.** Jos kaikkia ohjeita ei noudateta, on olemassa sähköiskun, tulipalon ja/tai vakavan henkilövahingon vaara.
- b) **Tätä sähkötyökalua ei saa käyttää esimerkiksi kiillottamiseen ja reikien leikkaamiseen.** Jos sähkötyökalua käytetään tarkoitukseen, johon sitä ei ole suunniteltu, voi aiheutua vaaratilanne ja henkilövahinko.
- c) **Älä muuta tätä sähkötyökalua toimimaan tavalla, jota työkalun valmistaja ei ole erityisesti suunnitellut ja määrittänyt.** Tällainen muunnos voi johtaa hallinnan menettämiseen ja vakavaan henkilövahinkoon.

- d) **Älä käytä varaosia tai varusteita, joita valmistaja ei ole kehittänyt tai määrittänyt.** Varusteen käyttäminen ei ole turvallista vain siksi, että se voidaan yhdistää sähkötyökaluun.
- e) **Lisävarusteen nimellinopeuden tulee olla vähintään sama kuin sähkötyökaluun merkityn enimmäisnopeuden.** Jos varusteita käytetään niiden nimellinopeutta suuremmalla nopeudella, ne voivat särkyä ja niistä voi lentää kappaleita.
- f) **Lisävarusteen ulkohalkaisijan ja paksuuden tulee olla tämän sähkötyökalun nimelliskapasiteetin rajoissa.** Vääränkokoista lisävarustetta ei ole mahdollista suojata tai hallita riittävän tehokkaasti.
- g) **Lisävarusteen asennusmittojen on vastattava sähkötyökalun kiinnitysosien mittoja.** Jos varustetta ei voi kiinnittää sähkötyökaluun kunnolla, voi aiheutua epätasapaino ja voit menettää työkalun hallinnan tärinän vuoksi.
- h) **Älä käytä vahingoittuneita lisävarusteita. Ennen käyttämistä tarkista, ettei tarvikkeessa, esimerkiksi sen hiomalaikoissa tai taustalevyssä, ole halkeamia, repeämiä tai kulumia ja että teräslankaharjassa ole irrallisia tai takkenneita harjaksia.** Jos sähkötyökalu putoaa, tarkista, onko siihen tullut vaurioita ja vaihda vaurioitunut osa. **Kun olet tarkistanut laitteen, siirry kauas siitä ja pyydä muitakin siirtymään kauemmas. Anna sähkötyökalun käydä suurimmalla nopeudella kuormittamattomana minuutin ajan.** Vaurioitunut varuste tavallisesti särkyä tämän testausajan kuluessa.
- i) **Käytä henkilökohtaisia suojarusteita. Käytä kasvosuojusta tai suojalaseja käyttötarkoituksen vaatimusten mukaisesti. Käytä tarvittaessa hengityssuojainta, kuulosuojaimia, käsineitä ja suojavaatetusta, joka estää lentävien kappaleiden aiheuttamat henkilövahingot.** Suojalasi on pystyttävä suojaamaan käyttäjää erilaisten työtoimenpiteiden aikana sinkoavilta kappaleilta. Hengityssuojaimen on pystyttävä estämään hiukkasia pääsemästä hengitysteihin. Pitkäaikainen altistuminen melulle voi aiheuttaa kuulovaurioita.
- j) **Pidä sivulliset turvaetäisyyden päässä työalueesta. Työalueella on käytettävä henkilökohtaisia suojarusteita.** Työstettävän kappaleen tai särkyneen varusteen singahtavat osat voivat aiheuttaa henkilövahinkoja myös käyttöalueen ulkopuolella.
- k) **Pitele sähkötyökalua vain sen eristävästä tartuntakohdista, kun teet työtä, jossa leikkausosa voi osua piilossa olevaan sähköjohtoon.** Terän osuminen jännitteeseen johtoon tekee sen paljaista metalliosista jännitteisiä, joten käyttäjä voi saada sähköiskun.
- l) **Laske työkalu alas vasta kun se on täysin pysähtynyt.** Käynnissä oleva työkalu voi osua työtason pintaan, jolloin menetät sen hallinnan.
- m) **Älä anna sähkötyökalun olla käynnissä kantaessasi sitä.** Jos käynnissä oleva sähkötyökalu tarttuu vaatteisiisi, se voi osua kehoosi.
- n) **Puhdista sähkötyökalun ilmanvaihtoaukot säännöllisesti.** Moottorin puhallin vetää pölyä työkalun sisään. Metallipölyn kertyminen voi aiheuttaa sähköiskun vaaran.
- o) **Älä käytä sähkötyökalua helposti syttyvien aineiden läheisyydessä.** Kipinät voivat sytyttää ne.
- p) **Älä käytä nestemäistä jäähdytysainetta vaatuvia lisävarusteita.** Veden tai muun jäähdytysaineen käyttäminen voi aiheuttaa sähköiskun.

## LISÄTURVAOHJEET KAIKKIIN TOIMINTOIHIN

### Takaisku ja vastaavat varoitukset

Takaisku aiheutuu äkillisesti hiomalaikan, taustalevyn, harjan tai varusteen juuttuessa kiinni. Tällöin pyörä pysähtyy ja sähkötyökalu lähtee hallitsemattomasti vastakkaiseen suuntaan.

Jos esimerkiksi hiomalaikka jää kiinni työstettävään kappaleeseen, laikan reuna voi kaivautua sen pintaan, jolloin hiomalaikka voi nousta pinnalle tai aiheuttaa potkun. Hiomalaikka voi singahtaa käyttäjää kohden tai hänestä poispäin sen mukaan mihin suuntaan laikka pyörii jäädessään kiinni. Tällöin hiomalaikka voi myös rikkoutua.

Takaisku on seuraus sahan vääristä käyttötavoista tai -olosuhteista ja sen voi välttää noudattamalla alla Kuvattuja varoituksia:

- Pidä luja ote sähkötyökalusta molemmilla käsillä ja aseta vartalosi ja käsivartesi siten, että voit torjua takaiskun voiman. Pidä aina kiinni lisäkavasta, jotta takapotku ja käynnistymisen aikana esiintyvä vääntöreaktio pysyvät hallinnassa.** Käyttäjä voi hallita vääntöreaktiota tai takaiskuvoimaa, jos tarvittaviin varotoimiin ryhdytään.
- Älä koskaan laita kättäsi pyörivän laikan lähelle.** Se voi aiheuttaa takapotkun.
- Älä aseta vartaloasi alueelle, jonne työkalu liikkuu takaiskun voimasta.** Takapotku saa työkalun singahtamaan vastakkaiseen suuntaan laikan liikkeeseen nähden, jos se tarttuu kiinni.
- Ole erityisen varovainen työstäessäsi kulmia, teräviä reunoja jne. Vältä laikan kimpoamista ja tarttumista.** Nurkat, terävät kulmat tai kimpoaminen voivat aiheuttaa toiminnassa olevan työkalun jäämisen kiinni, jolloin sen hallinta menetetään tai voi aiheutua takapotku.
- Älä kiinnitä sahaketjua, kaiverrusterää, segmentoitua timanttilaikkaa, jonka reunan aukko on yli 10 mm, tai hammastettua terää.** Muutoin aiheutuu helposti takaisku tai hallinnan menetyks.

### Varoitukset hiomiseen ja katkaisutoimenpiteisiin

- Käytä ainoastaan tälle sähkötyökalulle määritettyjä laikkatyyppisiä ja valitulle laikalle erityisesti suunniteltua suojusta.** Jos sähkötyökalussa käytetään laikkoja, joita ei ole tarkoitettu käytettäväksi siinä, niitä ei voi suojata kunnolla, joten ne aiheuttavat vaaran.
- Keskikipinaumalla varustettujen laikkojen hiomapinta on asennettava suojakaistaleen tason alapuolelle.** Virheellisesti asennettua laikkaa, joka näkyy suojakaistaleen tason läpi, ei voida suojata oikeaoppisesti.
- Kiinnitä suojuksen tiukasti työkaluun ja aseta se siten, että se antaa parhaan mahdollisen suojan niin, että mahdollisimman pieni osa laikkaa on paljaana käyttäjään päin.** Suoja estää rikkoutuneiden laikan sirujen sinkoamisen, koskettamisen vahingossa laikkaan ja vaatehävien syyntymisen kipinöiden vuoksi.
- Käytä laikkaa ainoastaan sille suunniteltuun tarkoitukseen.** Esimerkki: älä käytä katkaisulaikkaa hiomiseen. Hiovat katkaisulaikat on tarkoitettu reunojen hiomiseen, niiden aiheuttamat sivusuuntaiset voimat voivat aiheuttaa laikan rikkoutumisen.
- Käytä aina ehjiä ja oikean kokoisia ja muotoisia, valitulle laikalle sopivia laippoja.** Tällöin laikan

**rikkoutumisen vaara pienenee.** Katkaisulaikat voivat olla erilaisia kuin hiomalaikat.

- Älä käytä suurempien sähkötyökalujen kuluneita laikkoja.** Suurempien sähkötyökalujen laikat eivät kestä pienemmän työkalun suurempaa nopeutta, joten ne voivat särkyä.
  - Kun käytät kaksitoimisia laikkoja, käytä aina suoritettavaan toimenpiteeseen sopivaa suojaa.** Oikean suojan käyttämättä jättäminen ei välttämättä tarjoa haluttua suojaustasoa, mikä voi johtaa vakavaan vammaan.
- ### Lisäturvaohteet katkaisutoimenpiteisiin
- Älä jumita katkaisulaikkaa äläkä paina sitä liian voimakkaasti. Älä yritä leikata kappaletta liian syvältä.** Mikäli laikka ylikuormittuu, se voi helpommin vääntyä tai juuttua kiinni leikkauskohtaan, jolloin takaiskun ja laikan vaurioitumisen vaara kasvaa.
  - Älä aseta vartaloasi suoraan linjaan pyörivään laikkaan nähden äläkä sen taakse.** Kun laikka siirtyy käytön aikana kehostasi poispäin, mahdollinen takaisinisku voi aiheuttaa pyörivän laikan ja sähkötyökalun siirtymisen voimalla suoraan sinua kohti.
  - Kun laikka on jumiutunut tai leikkaaminen jostakin syystä keskeytyy, katkaise työkalusta virta ja pidä sitä paikallaan, kunnes laikka on kokonaan pysähtynyt. Älä koskaan yritä poistaa laikkaa leikkauskohdasta laikan pyöriessä, muutoin on olemassa takaiskun vaara.** Tutki laikan juuttumisen syy ja suorita korjaustoimenpiteet.
  - Älä käynnistä leikkaustoimintoa, kun laikka on kiinni työstökappaleessa. Anna laikan saavuttaa täysi nopeus ja aseta se varoen takaisin leikkauskohtaan.** Laikka voi taittua, siirtyä ylös tai iskeytyä takaisin, jos sähkötyökalu käynnistetään uudelleen työkappaleessa.

- Tue paneeleja ja kaikkia liian suuria työkappaleita laikan kiinni juuttumisen ja takaisiniskun välttämiseksi. Suuret työkappaleet pyrkivät taipumaan omasta painostaan.** Tuet tulee asettaa työkappaleen alapuolelle leikkauslinjan lähelle ja työkappaleen reunan lähelle laikan molemmalla puolella.
- Noudata erityistä varovaisuutta tehdessäsi upotusleikkausta seiniin ja muihin sokeisiin kohteisiin.** Ulostuleva laikka voi leikata kaas- tai vesiputkia, sähköjohtoja tai muita kohteita, jotka voivat aiheuttaa takaiskun.
- Älä yritä suorittaa kaarevia leikkauksia.** Mikäli laikka ylikuormittuu, se voi helpommin vääntyä tai juuttua kiinni leikkauskohtaan, jolloin takaiskun ja laikan vaurioitumisen vaara kasvaa, mikä voi johtaa vakaviin henkilövahinkoihin.

### Lisäturvaohteet hiomiseen

- Käytä oikeankokoista hiomalaikan paperia. Noudata valmistajan suosituksia valitessasi hiomapaperia.** Jos hiomapaperi ulottuu liian kauas laikan ulkopuolelle, voi aiheutua haavan saamisen, laikan kulumisen tai takapotkun.

### Lisäturvaohteet teräsharjaukseen

- Huomioi, että lankaharjaksia irtoaa harjasta myös normaalin käytön aikana. Älä rasita kuituja kohdistamalla harjaan suurta voimaa.** Harjakset lävistävät kevyet vaatteet ja/tai ihon helposti.
- Jos lankaharjauksessa tulee käyttää suojaa, älä anna lankakiekon tai -harjan törmätä suojukseen.** Teräsharjan läpimitta voi laajeta käyttämisen aikana keskikipakovoiman vuoksi.

## Vaarat

Turvamääräysten noudattamisesta ja turvalaitteiden käyttämisestä huolimatta tiettyjä vaaroja ei voida välttää. Näitä ovat seuraavat:

- *Kuulon heikkeneminen.*
- *Lentävien kappaleiden aiheuttamat henkilövahingot.*
- *Käytön aikana kuumenevien varusteiden aiheuttamat palovammat.*
- *Pitkäaikaisen käyttämisen aiheuttamat henkilövahingot.*

## SÄILYTÄ NÄMÄ OHJEET

### Akkutyypit

Näitä akkuja voidaan käyttää:

Akku	(kg)
DCB546	1,08
DCB547/G	1,46
DCB548	1,46
DCB549	2,12

Katso lisätietoja kohdasta akun/laturin käyttöohjeesta.

### Pakkauksen sisältö

Pakkauksen sisältö:

- 1 Kulmahiomakone
- 1 125 mm suoja (tyyppi B)
- 1 125 mm suoja (tyyppi A)
- 1 Sivukahva
- 1 Kuusiokoloavain
- 2 Litiumioniakku (mallit T2, X2)
- 1 Litiumioniakku (mallit C1, D1, L1, M1, P1, S1, T1, X1, Y1)
- 2 Litiumioniakut (mallit C2, D2, L2, M2, P2, S2, T2, X2, Y2)
- 3 Litiumioniakut (mallit C3, D3, L3, M3, P3, S3, T3, X3, Y3)
- 1 Käyttöohje

**HUOMAA:** Akut, laturit ja pakkaukset eivät kuulu N-malliin. Akut ja laturit eivät kuulu NT-malliin. B-malleissa on Bluetooth®-akut.

**HUOMAA:** Bluetooth®-merkki ja logot ovat Bluetooth®, SIG, Inc.:in rekisteröityjä tavaramerkkejä ja niiden käyttö edellyttää DEWALT-YHTIÖN lisenssin. Muut tavaramerkit ja -nimet ovat vastaavien omistajien omaisuutta.

- *Tarkista laite, osat ja lisävarusteet kuljetusvaurioiden varalta.*
- *Lue tämä käyttöohje huolellisesti ennen laitteen käyttämistä.*

### Työkalun merkinnät

Seuraavat kuvakkeet näkyvät laitteessa:



Lue käyttöohjeet ennen käyttämistä.



Käytä kuulonsuojaimia.



Käytä suojalaseja



Käytä aina kahdella kädellä.



Älä käytä suojaa katkaisutoimiin.

### Päivämääräkoodin paikka (Kuva [Fig.] E)

Valmistuspäivämääräkoodi **25** koostuu 4-numeroisesta vuodesta, jota seuraa 2-numeroinen viikko ja 2-numeroinen tehdaskoodi.

### Kuvaus (Kuva A)

**▲ VAROITUS:** Älä tee laitteen tai sen osiin mitään muutoksia. Muutoin voi aiheutua omaisuus- tai henkilövahinkoja.

- 1 Liipaisukytkin
- 2 Lukituksen vapautusvipu
- 3 Karan lukituspainike
- 4 Kara
- 5 Lisäkahva
- 6 125 mm:n suoja (tyyppi B)
- 7 Suojuksen vapautusvipu
- 8 Akku
- 9 Akun vapautuspainike
- 10 Pääkahva
- 11 Kaksoisliipaisukytkin

### Käyttötarkoitus

Akkutoiminen DCG418SHD kulmahiomakone on suunniteltu ammattilaiskäyttöön leikkaamiseen, hiomiseen ja teräsharjaukseen.

**ÄLÄ** käytä kosteissa olosuhteissa tai jos laitteen lähellä on syttyviä nesteitä tai kaasuja.

Tämä akkutoiminen kulmahiomakone on ammattimainen sähkötyökalu.

**PIDÄ** työkalu lasten ulottumattomissa. Kokemattomat henkilöt saavat käyttää tätä laitetta vain valvotusti.

• **Pienet lapset ja liikuntarajoitteiset.** Tätä laitetta ei ole tarkoitettu pienten lasten tai liikuntarajoitteisten henkilöiden käyttöön ilman valvontaa.

• Tämä tuote ei ole tarkoitettu henkilöiden (mukaan lukien lapset) käytettäväksi, joiden fyysiset, sensoriset tai henkiset kyvyt tai kokemus ja/tai tietämys tai taidot ovat rajalliset. Heidän turvallisuudestaan tulee huolehtia heistä vastuussa oleva henkilö. Lapsia ei koskaan saa jättää yksin tämän tuotteen kanssa.

### KOKOAMINEN JA SÄÄTÄMINEN

**▲ VAROITUS: Vakavan henkilövahinkovaaran välttämiseksi laite tulee kytkeä pois päältä ja akku irrottaa ennen sen säätämistä tai liitososien tai lisävarusteiden poistamista/asettamista.** Tahaton käynnistyminen voi johtaa henkilövahinkoihin.

**▲ VAROITUS:** Käytä ainoastaan DEWALT-akkuja ja -latureita.

### Ominaisuudet

#### E-Switch Protection™

Virtakytkimessä on jännitteenpalautumistoiminto. Odottamattoman sammutuksen yhteydessä tai kun akku asetetaan paikalleen, kytkimet on vapautettava ja käynnistysvaihe on suoritettava työkalun uudelleenkäynnistämiseksi.

#### E-Clutch™

Tässä laitteessa on E-Clutch™ (elektroninen kytkin), joka sammuttaa laitteen vääntöreaktion momentin vähentämiseksi,



kun kuormitus on suuri. Kytkin on resetoitava (kytkettävä päälle ja pois päältä) työkalun uudelleen käynnistämiseksi.

### Kickback Brake™

Kun laite havaitsee puristumista, pysähtymisen tai kiinni juuttumisen, elektroninen jarru aktivoituu maksimivoimalla laikan pysäyttämiseksi nopeasti, hiomakoneen liikkeen vähentämiseksi ja sen sammuttamiseksi. Kytkin on resetoitava (kytkettävä päälle ja pois päältä) työkalun uudelleen käynnistämiseksi.

### Power-Off™-ylikuormitus suojaus

Moottorin tehonsyöttö laskee moottorin ylikuormittuessa. Kun moottori on jatkuvasti ylikuormitettu, työkalu sammuu. Kytkin on resetoitava (kytkettävä päälle ja pois päältä) työkalun uudelleen käynnistämiseksi. Työkalu sammuu, jos kuormitus saavuttaa ylikuormitusarvon (moottorin palopiste). Jos jatkuvan ylikuormituksen aiheuttama sammutus tapahtuu, kohdista työkaluun vähemmän voimaa/painoa, kunnes työkalu toimii ilman ylikuormitusta.

### Electronic Soft Start

Tämä toiminto rajoittaa alustavan käynnistysnopeuden, jolloin työkalu saavuttaa täyden nopeuden asteittain yhden sekunnin aikana.

### Akun asentaminen ja poistaminen laitteesta (Kuva B)

**HUOMAA:** Varmista, että akku **8** on täysin ladattu.

#### Akun asentaminen laitteen kahvaan

1. Kohdista akku työkalun kahvan sisällä oleviin kiskoihin (Kuva B).
2. Liu'uta se kahvaan, kunnes akku on hyvin paikoillaan laitteessa ja varmista, että lukitus napsahtaa paikoilleen.

#### Akun poistaminen laitteesta

1. Paina akun vapautuspainiketta **9** ja vedä akku ulos työkalun kahvasta.
2. Laita akku laturiin.

### Tasomittarilla varustetut akut (Kuva B)

Joissakin DEWALT-akuissa on tasomittari, jossa on kolme vihreää LED-merkkivaloa. Merkkivalot osoittavat akun jäljelle jäävän virtatason.

Kytke tasomittari päälle painamalla ja pitämällä tasomittarin painiketta **26** alhaalla. Jokin kolme vihreän LED-merkkivalon valoyhdistelmä syttyy osoittaen jäljelle jäävän virtatason. Kun akkuvirran taso on käyttörajan alapuolella, tasomittari ei syty ja akku on ladattava.

**HUOMAA:** Tasomittari osoittaa akkuvirran tason ainoastaan viitteellisesti. Se ei osoita laitteen toiminnallisuutta ja se voi vaihdella tuoteosien, lämpötilan ja loppukäyttäjän käytön mukaan.

### Lisäkahvan kiinnittäminen (Kuva A, C)

**▲ VAROITUS: Kahvaa ON KÄYTETTÄVÄ AINA työkalun täydellisen hallinnan säilyttämiseksi. Varmista aina, että kahva on tiukasti kiinni.**

Aseta lisäkahva **5** johonkin ketjukotelon kierteitetystä kiinnitysreiästä **12** niin, että kaksoisliipaisukytkin **11** osoittaa työkalun etuosaan. Kiinnitä lisäkahva tiukasti työkaluun käyttämällä sivukahvan kiristysnuppia **13**.

### Suojukset

**▲ HUOMIO: Suojia tulee käyttää kaikkien hioma-, katkaisu- ja smirgelilaikkojen, teräsharjojen ja teräslaikkojen kanssa. Työkalua voidaan käyttää ilman suojusta ainoastaan tavallisia hiomalaikkoja käyttäessä. Katso laitteen mukana toimitetut suojukset lisävarustetaulukosta. Joissakin käyttötarkoituksissa oikea suojuus on hankittava paikalliselta jälleenmyyjältä tai valtuutetusta huoltopalvelusta.**

**HUOMAA:** Reunan hionta ja katkaisu voidaan suorittaa tyypin 27 laikoilla, jotka on tarkoitettu ja määritetty kyseiseen tarkoitukseen. 1/4" (6,35 mm) paksut laikat on tarkoitettu pinnan hiomiseen, kun taas ohuempien tyypin 27 laikkojen kohdalla laikkojen sopivuus pinnan hiomiseen on tarkistettava valmistajan merkinnöistä, sillä ne voi olla tarkoitettu vain reunan hiomiseen/katkaisuun. Tyypin A suojusta tulee käyttää laikoissa, joita ei saa käyttää pinnan hiomiseen. Leikkaus voidaan suorittaa myös tyypin 1/ 41 laikalla ja tyypin A suojuksella.

**HUOMAA:** Katso lisätietoa oikean suojuksen ja lisävarusteen valitsemisesta **lisävarustetaulukosta**.

### Suojan kiinnittäminen ja irrottaminen

#### (Kuva D, E, I)

**▲ HUOMIO: Suojia tulee käyttää kaikkien hioma- ja katkaisulaikkojen, timanttipäällysteisten laikkojen, smirgelilaikkojen, teräsharjojen ja teräslaikkojen kanssa. Työkalua voidaan käyttää ilman suojusta ainoastaan tavallisia hiomalaikkoja käyttäessä. Joissakin DEWALT-malleissa on suoja, joka on tarkoitettu käytettäväksi keskipainumalla varustettujen laikkojen (tyyppi 27) ja navallisten hiomalaikkojen (tyyppi 27) kanssa. Sama suoja on suunniteltu käytettäväksi smirgelilaikkojen (tyypit 27 ja 29) ja teräsharjojen kanssa. Hionta tai leikkaus muilla kuin tyyppien 27 ja 29 laikoilla vaatii erilaiset lisäsuojukset, joita ei toimiteta työkalun mukana. Näiden lisävarusteiden suojien asennusohjeet sisältyvät lisävarustepakkaukseen.**

#### Säätövalinnat

Suojusta voidaan säätää kytkemällä suojuksen vapautusvipu **7** johonkin suojuksen holkissa olevaan kohdistusreikään **14** hammastustoimintoa käyttäen. Hiomakoneesi tarjoaa kaksi eri valintaa säätämiseen.

- **One-touch™:** Tässä asennossa kytkentäpuoli on vinossa ja se menee seuraavan kohdistusreiän yli, kun suoja kierretään myötäpäivään (kara käyttäjään päin), mutta se lukittuu itsestään vastapäivään kiertäessä.

- **Two-touch™:** Tässä asennossa kytkentäpuoli on suorassa kulmiin. Se EI mene seuraavan kohdistusreiän päälle, ellei suojan vapautusvipua paineta ja pidetä alhaalla kiertäen samanaikaisesti suojaa joko myötä- tai vastapäivään (kara käyttäjään päin).

#### Suojan säätövalintojen asettaminen

Säädä suojan vapautusvipua **7** haluamaasi säätövalintaa varten:

1. Irrota ruuvi **15** T20-terällä.
2. Poista suojan vapautusvipu ja ota ylös jousen asento. Valitse vivun pää haluamaasi säätövalintaa varten. One-touch™ kytkee vivun **7** vinopäällä suojan holkin kohdistusreiät **14**. Two-touch™ kytkee suojan holkin kohdistusreiät **14** neliöpäällä.
3. Asenna vipu uudelleen asettamalla valitsemasi pää jousen **16** alle. Varmista, että vipu on kosketuksissa jouseen.
4. Asenna ruuvi paikoilleen ja kiristä se arvoon 2,0–3,0 Nm. Varmista oikeaoppinen asennus jousipalautustoiminnolla painamalla suojan vapautusvipua **7**.



## Suojuksen asentaminen (Kuva E)

**▲ HUOMIO:** Varmista ennen suojuksen asentamista, että ruuvi, vipu ja jousi on asennettu oikein.

1. Paina ja pidä alhaalla suojan vapautusvipua **7** karan ollessa käyttäjään päin.

2. Kohdista kiinnityskorvakkeet **17** suojaan aukkojen **18** ollessa vaihteistossa.

3. Paina suojaa alaspäin, kunnes suojan kiinnityskorvakkeet kiinnittyvät ja ne pyörivät ketjukotelon navassa olevassa urassa. Vapauta suojuksen vapautusvipu.

4. Suojuksen sijoittaminen:

**One-touch™:** Kierrä suojaa myötäpäivään haluamaasi asentoon. Paina ja pidä alhaalla suojuksen vapautusvipua **7** suojuksen kiertämiseksi vastapäivään.

**Two-touch™:** Paina ja pidä alhaalla suojuksen vapautusvipua **7**. Kierrä suojaa myötäpäivään tai vastapäivään haluamaasi asentoon.

**HUOMAA:** Suojuksen runko tulee asettaa karan ja käyttäjän väliin maksimaalisen käyttöturvallisuuden takaamiseksi. Suojuksen vapautusvivun on napsahdettava yhteen suojuksen varressa olevaan kohdistusaukkoon **14**. Tämä varmistaa suojuksen hyvän kiinnittymisen.

5. Poista suoja noudattamalla näiden ohjeiden kohtia 1–3 päinvastaisessa järjestyksessä.

## Suljetun (tyyppi A) suojuksen asentaminen (Kuva I)

1. Avaa suojan vapautusvipu **7**, ja kohdista suojan kiinnityskorvakkeet **17** ketjukotelon **18** aukkoihin. Tällöin korvakkeet kohdistuvat ketjukotelon kannen aukkoihin. Aseta suoja taaksepäin.

2. Paina suojaa alaspäin, kunnes suojan kiinnityskorvake kiinnittyy ja pyörii vapaasti ketjukotelon navassa olevassa urassa.

3. Kierrä suoja **6** haluamaasi asentoon. Suojuksen runko tulee asettaa karan ja käyttäjän väliin maksimaalisen käyttöturvallisuuden takaamiseksi.

4. Sulje suojan salpa kiinnittäaksesi suojan ketjukotelon kanteen. Suojaa ei voida kiertää käsin, kun salpa on suljetussa asennossa. Älä käytä hiomakonetta, kun suoja on löysä tai lukitusvipu on auki.

5. Poista suoja avaamalla suojan salpa ja kiertämällä suojaa niin, että nuolet kohdistuvat toisiinsa ja vedä suoja ylös.

**HUOMAA:** Suoja esisäädetään ketjukotelon navan halkaisijaan tehtaalla. Jos jonkin ajan kuluttua suoja löystyy, kiristä säätöruuvia **15** lukitusvivun ollessa suljettuna ja suojan ollessa työkalussa.

**HUOMAUTUS:** Työkalun vaurioitumisvaaran välttämiseksi säätöruuvia **15** ei saa kiristää lukitusvivun ollessa auki. Seurauksena voi olla piilevä suojuksen tai kiinnitysnavan vaurioituminen.

## Laipat ja laikat

**▲ VAROITUS:** Vakavan henkilövahinkovaaran välttämiseksi laite tulee kytkeä pois päältä ja akku irrottaa ennen sen säätämistä tai liitososien tai lisävarusteiden poistamista/asentamista. Tahaton käynnistyminen voi johtaa henkilövahinkoihin.

## Navattomien laikkojen kiinnitys (Kuva A, F)

**▲ VAROITUS:** Jos laippoja ja/tai laikkaa ei asenneta oikein, seurauksena voi olla vakava henkilövahinko (tai työkalun tai laikan vaurioituminen).

**▲ HUOMIO:** Pakkaukseen kuuluvia laippoja tulee käyttää tyyppiin 27 hiomalaikoilla syvennetyllä keskiosalla, tyyppiin 27/42 katkaisulaikoilla syvennetyllä keskiosalla ja tyyppiin 1/41 hiomalaikoilla. Katso lisätietoa **lisävarustetaulukosta**.

**▲ VAROITUS:** Suljettu kaksipuolinen katkaisulaikan suoja vaaditaan hankaavia tai timanttipinoitettuja katkaisulaikkoja käytettäessä.

**▲ VAROITUS:** Jos laitteessa käytetään vaurioitunutta laippaa tai suojusta tai asianmukaista laippaa ja suojusta ei käytetä, henkilövahinkoja voi aiheutua laikan rikkoutuessa tai siihen osuessa. Katso lisätietoa **lisävarustetaulukosta**.

Tyyppiin 27 hiomalaikkoja syvennetyllä keskiosalla tulee käyttää niiden mukana toimitetuilla laipoilla.

1. Aseta työkalu pöydälle suoja ylöspäin.

2. Asenna taustalaippa **19** karaan **4** korkean keskiosan (ohjausyksikkö) ollessa laikkaan päin. Paina taustalaippa paikoilleen.

3. Aseta laikka **20** taustalaippaa vasten keskittämällä laikka taustalaipan korkeaan keskiosaan (ohjausyksikköön).

4. Kun karan lukituspainiketta painetaan ja kuusiokolot osoittavat laikasta pois päin, kierrä lukituslaippa **21** karaan niin, että korvakkeiden molemmat syvennykset kytkeytyvät karaan.

5. Paina karan lukituspainiketta ja kiristä lukituslaippa **21** käsin tai toimitetulla avaimella. (Käytä ainoastaan lukituslaippaa, jos se on hyväkuntoinen.) Katso laipan tiedot **lisävarustetaulukosta**.

6. Poista laikka toimimalla päinvastaisessa järjestyksessä.

## Pohjalevyjen asentaminen (Kuva A, G)

**▲ VAROITUS:** Käytä vain pohjalevyjä, joiden nimellisa nopeus on vähintään sama kuin työkaluun merkitty nimellisa nopeus.

**▲ VAROITUS:** Jos kiristinmutteria ja/tai levyä ei asenneta oikein, seurauksena voi olla vakava henkilövahinko (tai työkalun tai laikan vaurioituminen).

**▲ VAROITUS:** Asianmukainen suoja tulee asentaa takaisin hiomalaikkaan, leikkauslaikkaan, smirgelilaikkaan, teräsharjaan tai teräslaikkaan, kun hiominen on suoritettu loppuun.

**HUOMAA:** Suojaa ei tarvitse käyttää hiomalaikoissa, joissa on pohjalevyt (ns. kuitu-hartsilevyt). Koska suoja ei vaadita näissä lisävarusteissa, suoja ei välttämättä sovi paikoilleen, jos sitä käytetään.

1. Aseta tai kierrä kiertainen pohjalevy **22** hyvin paikoilleen karaan.

2. Aseta hiomalaikka **23** pohjalevyyn.

3. Paina karan lukituspainiketta **3**, kierrä lukitusmutteri **24** karaan ohjaamalla korkea keskiosa lukitusmutteriin smirgelilaikan ja pohjalevyn keskelle.

4. Kiristä lukitusmutteri käsin. Paina karan lukituspainiketta ja käännä smirgelilaikkaa, kunnes smirgelilaikka ja lukitusmutteri ovat kireällä.

5. Poista laikka, tartu ja käännä pohjalevyä ja smirgelilaikkaa painaen samalla karan lukituspainiketta.

## Navallisten laikkojen asentaminen ja poistaminen (Kuva H)

Navalliset laikat asennetaan suoraan karaan. Lisävarusteen kierteidien tulee sopia karan kierteesiin.

1. Poista taustalaippa vetämällä se irti työkalusta.

2. Kierrä laikka karaan käsin **4**.

3. Paina karan lukituspainiketta **3** ja kiristä laikan napa avaimella.

4. Poista laikka suorittamalla edellä mainitut toimenpiteet päinvastaisessa järjestyksessä.

**HUOMAUTUS:** Jos laikkaa asenneta oikein ennen työkalun käynnistämistä, työkalu tai laikka voi vaurioitua.

### Teräsharjojen ja -laikkojen asentaminen (Kuva A)

▲ **VAROITUS:** Jos harjaa/laikkaa ei asenneta oikein, seurauksena voi olla vakava henkilövahinko (tai työkalun tai laikan vaurioituminen).

▲ **HUOMIO:** Henkilövahinkovaaran vähentämiseksi teräsharjoja ja -laikkoja käsitellessä tulee käyttää suojakäsineitä. Niistä voi tulla teräviä.

▲ **HUOMIO:** Työkalun vaurioitumisen välttämiseksi laikka tai harja ei saa koskettaa suojaa asennuksen jälkeen tai käytön aikana. Huomaamattomia vaurioitua voi tulla lisävarusteeseen, jolloin lisävarusteen laikasta tai kupista voi irrota teräspaloja.

Teräsharjat tai -laikat asennetaan suoraan kierteiseen karaan ilman laippoja. Käytä vain teräsharjoja tai -laikkoja, jotka toimitetaan M14 kierteisellä navalla. Kyseiset lisävarusteet ovat saatavissa paikalliselta jälleenmyyjältä tai valtuutetuista huolloista.

1. Aseta työkalu pöydälle suoja ylöspäin.
2. Kierrä laikka karaan käsin 4.
3. Paina karan lukituspainiketta 3 ja kiristä laikka säätämällä teräslaikan tai -harjan napaa avaimella.
4. Poista laikka toimimalla päinvastaisessa järjestyksessä.

**HUOMAUTUS:** Työkalun vaurioitumisvaaran välttämiseksi tulee laikan napa asentaa oikein ennen työkalun käynnistämistä.

### Ennen käyttöä

- Asenna suojus ja hiomalaikka tai -paperi. Älä käytä erittäin kuluneita laikkoja tai papereita.
- Varmista, että tausta- ja kierteinen lukituslaippa on kiinnitetty oikein. Noudata **lisävarustetaulukon** ohjeita.
- Varmista, että laikka pyörii varusteeseen ja työkaluun merkityn nuolen suuntaan.
- Älä käytä vahingoittuneita lisävarusteita. Ennen käyttämistä tarkista, ettei tarvikkeessa (esim. hiomalaikoissa tai pohjalevyissä) ole halkeamia, repeämiä tai kulumia ja että teräslankaharjassa ole irrallisia tai katkenneita harjaksia. Jos sähkötyökalu putoaa, tarkista, onko siihen tullut vaurioita ja vaihda vaurioitunut osa. Kun olet tarkistanut laitteen, siirry kauas siitä ja pyydä muitakin siirtymään kauemmas. Anna sähkötyökalun käydä suurimmalla nopeudella kuormittamattomana minuutin ajan. Vaurioitunut varuste tavallisesti särkyä tämän testausajan kuluessa.

## TOIMINTA

### Käyttöohjeet

▲ **VAROITUS:** Noudata aina turvaohjeita ja määräyksiä.

▲ **VAROITUS:** Vakavan henkilövahingon vaaran vähentämiseksi katkaise työkalusta virta ja irrota akku ennen säätämistä tai varusteiden irrottamista tai asentamista. Jos laite käynnistyy vahingossa, voi aiheutua loukkaantuminen.

### Oikeaoppinen käsien asento (Kuva J)

▲ **VAROITUS:** Voit vähentää vakavan henkilövahingon vaaraa pitämällä kädet **AINA** oikeassa asennossa kuvan mukaisesti.

▲ **VAROITUS:** Voit vähentää vakavan henkilövahingon vaaraa pitämällä työkalua **AINA** tiukassa otteessa.

Käsien oikea asento tarkoittaa toisen käden pitämistä pääkahvassa 10 ja toisen käden pitämistä apukahvalla 5 Kuvan J mukaisesti.

### Liipaisukytkin ja kaksoisliipaisukytkin (Kuva A)

▲ **VAROITUS:** Tarkista ennen laitteen käynnistämistä, että lisäkahva on kiristetty oikein.

▲ **VAROITUS:** Pidä lisäkahvasta ja työkalun pääkahvasta tiukasti kiinni työkalun hallinnan säilyttämiseksi käynnistyksen ja käytön aikana ja kunnes laikka tai lisävaruste lakkaa pyörimästä. Varmista, että laikka on pysähtynyt kokonaan ennen työkalun asettamista alas.

1. Kytke työkalu päälle painamalla ja pitämällä ensin alhaalla kaksoisliipaisukytkintä 11, painamalla lukitusvipua 2 työkalun takaosaan päin ja painamalla sitten liipaisukytkintä 1. Työkalu toimii molempia kytkimiä painettaessa.
2. Sammuta työkalu vapauttamalla yksi kytkimistä.
3. Työkalu ei käynnisty uudelleen ennen kuin molemmat kytkimet vapautetaan ja käynnistystoimenpide toistetaan.
4. Jos liipaisukytkintä ei aktivoita 2 sekunnin kuluessa kaksoisliipaisukytkimen painamisesta, hiomakone ei käynnisty ja toimenpide on toistettava.

### Tasauksen/kahvan säätöajastimet (Kuva A)

Jos vain yksi kytkimistä, liipaisukytkin 1 tai kaksoisliipaisukytkin 11, vapautetaan työkalun ollessa käynnissä, työkalu voidaan käynnistää uudelleen, jos sitä painetaan uudelleen 1 sekunnin sisällä. Normaali jarrutus tapahtuu, kun kytkin vapautetaan.

▲ **VAROITUS:** Anna työkalun pysähtyä kokonaan ennen kuin työkalu koskettaa työpintaa. Nosta työkalu työpinnasta ennen työkalun sammuttamista.

**HUOMAA:** Tässä työkalussa ei ole mahdollisuutta lukita liipaisukytkintä ON-asentoon, eikä sitä saa lukita ON-asentoon millään muulla tavoin.

### Karan lukitsin (Kuva A)

Karan lukituspainike 3 estää karaa pyörimästä, kun laikka kiinnitetään tai irrotetaan. Lukitse työkalu vasta kun työkalu on sammutettu akku on irrotettu ja täysin pysähtynyt.

**HUOMAA:** Älä lukitse karaa, kun työkalua käytetään. Muutoin työkalu voi vaurioitua. Jos työkalu vaurioituu, siihen kiinnitetty varuste voi irrota ja aiheuttaa vahingoittumisen.

Voit lukita karan painamalla karan lukituspainiketta ja kääntämällä karaa, kunnes se lukittuu.

### Pinnan hiominen, hiominen ja teräsharjaus (Kuva K)

▲ **HUOMIO:** Käytä aina oikeaa suoja näiden käyttöohjeiden mukaisesti.

Työstökappaleen pinnan käsittely:

1. Anna työkalun pysähtyä kokonaan ennen kuin työkalu koskettaa työpintaa.
2. Paina työpintaa mahdollisimman vähän, jotta työkalu toimii korkealla nopeudella. Materiaalin poistoteho on suurin, kun työkalu toimii korkealla nopeudella.
3. Säilytä oikea kulma työkalun ja työpinnan välillä. Katso taulukkoa erityisen toiminnon mukaan.

Toiminto	Kulma $\angle$
Hiominen	20°-30°
Hionta smirgelilaikalla	5°-10°
Hionta pohjalevyllä	5°-15°
Teräsharjaus	5°-10°

4. Pidä laikan reuna kiinni työpinnassa.

- Siirrä työkalua jatkuvasti eteen- ja taaksepäin hiomisen, smirgelilaikalla hiomisen tai teräsharjauksen aikana, jotta työpintaan ei tulisi epätasaisuuksia.

- Siirrä työkalua jatkuvasti suorassa linjassa pohjalevyllä hiomisen aikana, jotta työpintaan ei tulisi palamisen tai kiertämisen.

**HUOMAA:** Jos työkalua pidetään työpinnalla liikuttamatta, työstökappale vaurioituu.

5. Poista työkalu työpinnasta ennen työkalun sammuttamista. Anna työkalun pysähtyä ennen sen asettamista alas.

**▲ HUOMIO:** Ole erityisen varovainen reunaa työstäessä, sillä hiomakoneessa voi esiintyä äkkinäisiä liikkeitä.

### Varotoimenpiteet maalipintaa käsitellessä

1. Lyijypohjaisen maalin hiomista tai teräsharjaamista EI SUOSITELLA saastuneen pölyn hallinnan vaikeuden vuoksi. Lyijymyrkytyksen vaara on suurin lapsille ja raskaana oleville naisille.

2. Koska on vaikea määrittää ilman kemiallista analyysia sisältääkö maali lyijyä, suosittelemme seuraavia varotoimia maalia hiottaessa:

### Henkilökohtainen turvallisuus

1. Lasten tai raskaana olevien naisten ei tulisi tulla työalueelle, jossa maalia hiotaan tai teräsharjataan, ennen kuin työ on valmis ja puhdistaminen suoritettu.

2. Kaikkien työalueelle tulevien ihmisten tulee käyttää hengityssuojainta. Suodatin tulee vaihtaa päivittäin tai aina, kun käyttäjän on vaikea hengittää.

**HUOMAA:** Käytä ainoastaan hengityssuojia, jotka suojaavat sinut lyijypohjaisen maalin työstämisestä aiheutuvalta pölyltä ja höyryltä. Tavalliset hengityssuojat eivät anna tätä suojaa. Hanki paikalliselta jälleenmyyjältä kunnollinen hyväksytty hengityssuojain.

3. Työalueella EI SAA SYÖDÄ, JUODA tai TUPAKOIDA, jotta estetään saastuneiden maalihiukkosten joutuminen elimistöön. Työntekijöiden tulee peseytyä ja siistiä ENNEN syömistä, juomista tai tupakointia. Ruokia, juomia tai tupakointivälineitä ei tule jättää työalueelle, jossa pöly voi päästä niihin.

### Ympäristön turvallisuus

- Maali tulee poistaa niin, että syntyvän pölyn määrä on mahdollisimman pieni.
- Alueet, joilla maalia poistetaan, tulee eristää muovikalvolla, jonka paksuus on 4 mils.
- Hionta tulisi tehdä niin, että maalipölyä päätyy mahdollisimman vähän työalueen ulkopuolelle.

### Puhdistus ja hävittäminen

1. Kaikki työalueen pinnat tulee imuroida ja puhdistaa huolellisesti päivittäin hiontaprojektin ajan. Imurin suodattimet tulee puhdistaa säännöllisesti.

2. Muovipressut tulee kerätä ja hävittää lastujen tai muun jätteen kanssa. Ne tulee laittaa suljettuihin jätteasioihin ja hävittää tavallisten jätteenhävityssäännösten mukaisesti. Puhdistuksen aikana lasten ja raskaana olevien naisten tulee pysyä poissa välittömän työalueen läheltä.

3. Kaikki lasten lelut, pestävän huonekalut ja tarvikkeet tulee pestä perusteellisesti ennen niiden uudelleenkäyttöä.

### Reunan hiominen ja leikkaaminen (Kuva L)

**▲ VAROITUS:** Älä käytä reunan hioma-/katkaisulaikkoja pinnan hiomiseen, koska niitä ei ole tarkoitettu kestävänsä pinnan hiomisen aikana tapahtuvia sivupaineita. Laikka voi tällöin rikkoutua ja henkilövahinkoja tapahtua.

**▲ HUOMIO:** Reunan hiomiseen ja leikkaamiseen käytetyt laikat voivat rikkoutua tai iskeytyä takaisin, jos ne taivutuvat tai kääntyvät työkalua käytettäessä. Kaikissa hiomis-/leikkaustoimissa suojan avoin puoli tulee asettaa käyttäjältä pois päin.

**HUOMAA:** Reunan hionta/leikkaus tyyppin 27 laikalla tulee rajoittaa pinnalliseen leikkaukseen ja pyälämiseen - syvyyden on oltava alle 13 mm laikan ollessa uusi. Vähennä leikkauksen/pyälämisen syvyyttä laikan säteen mukaan laikan kuluessa. Katso lisätietoa kohdasta **Lisävarusteiden ja suojein taulukko**. Reunan hionta/leikkaus tyyppin 41 laikalla edellyttää tyyppin A suojein käyttöä.

- Anna työkalun pysähtyä kokonaan ennen kuin työkalu koskettaa työpintaa.
- Paina työpintaa mahdollisimman vähän, jotta työkalu toimii korkealla nopeudella. Hioma-/leikkausteho on suurin, kun työkalu toimii korkealla nopeudella.
- Asetu niin, että laikan avoin alapuoli osoittaa itsestäsi pois päin.
- Kun leikkaus on aloitettu ja työkappaleeseen tehdään ura, älä muuta leikkauksen kulmaa. Jos kulmaa muutetaan, laikka taivuu ja se voi rikkoutua. Reunan hiomalaikkoja ei ole tarkoitettu kestävänsä taivumisesta aiheutuvia sivupaineita.
- Poista työkalu työpinnasta ennen työkalun sammuttamista. Anna työkalun pysähtyä ennen sen asettamista alas.

### KUNNOSSAPITO

Työkalusi on suunniteltu käytettäväksi pitkään ja edellyttämään vain vähän kunnossapitoa. Oikea käsittely ja säännöllinen puhdistus varmistavat laitteen ongelmattoman toiminnan.

**▲ VAROITUS: Vakavan henkilövahingon vaaran vähentämiseksi katkaise työkalusta virta ja irrota akku ennen säätämistä tai varusteiden irrottamista tai asentamista.** Jos laite käynnistyy vahingossa, voi aiheutua loukkaantumisen.

Laturia tai akkua ei voida huoltaa.

### Voiteleminen

Tätä sähkötyökalua ei tarvitse voidella.

### Puhdistaminen

**▲ VAROITUS:** Sähköiskun vaara ja mekaaninen vaara. Irrota sähkölaite virtalähteestä ennen puhdistusta.

**▲ VAROITUS:** Pidä sähkölaite ja tuuletusaukot aina puhtaina varmistaaksesi turvallisen ja tehokkaan toiminnan.

**▲ VAROITUS:** Älä koskaan puhdistu muita kuin metallipintoja liuottimien tai muiden voimakkaiden kemikaalien avulla. Nämä kemikaalit voivat heikentää näissä osissa käytettyjä materiaaleja. Käytä vain vedellä ja miedolla saippualla kostutettua liinaa.



Älä päästä mitään nestettä työkalun sisään. Älä upota mitään työkalun osaa nesteeseen.

Tuuletusaukot voidaan puhdistaa kuivalla, pehmeällä ei-metallisella harjalla ja/tai sopivalla pölynimurilla. Älä käytä vettä tai puhdistusaineita. Käytä hyväksytyjä suojalaseja ja hyväksytyä hengityssuojaa.

## Lisävarusteet

**▲ VAROITUS:** Koska muita kuin DEWALT -lisävarusteita ei ole testattu tämän työkalun kanssa, niiden käyttäminen tässä työkalussa voi olla vaarallista. Henkilövahinkovaaran välttämiseksi tässä tuotteessa saa käyttää vain DEWALT suosittamia lisävarusteita.

**▲ VAROITUS:** Älä käytä liimattua hiomalaikkaa, jonka viimeinen käyttöpäivämäärä (EXP) on merkitty laikan keskiosan lähelle (jos varusteena). Vanhentuneet laikat halkeavat todennäköisemmin ja aiheuttavat vakavia vammoja. Säilytä liimattuja hiomalaikkoja kuivassa paikassa ääriämpötiloilta sekä huomattavalta kosteudelta suojattuna. Tuhoa vanhentuneet tai vaurioituneet laikat, jotta niitä ei voida käyttää. Saat lisätietoja sopivista lisävarusteista jälleenmyyjältäsi.

Tässä työkalussa voidaan käyttää halkaisijaltaan 125 mm:n x paksuudeltaan 6 mm:n hioma- tai katkaisulaikkoja. Hiomakoneiden lisävarusteisiin on tärkeää valita oikeat suojat, pohjalevyt ja laipat. Katso lisätietoa oikeiden lisävarusteiden valinnasta **Lisävarustekaaviosta**.

**▲ VAROITUS:** Lisävarusteiden täytyy olla sopivia vähintään työkalun varoitusmerkissä suositellulle nopeudelle. Laikat ja muut lisävarusteet, jotka ylittävät nimellisoikeuden, voivat singota ja aiheuttaa henkilövahinkoja. Kierteisissä lisävarusteissa on oltava M14-napa. Kaikissa kierteettömissä lisävarusteissa on oltava 22 mm:n kiinnitysreikä. Jos näin ei ole, se voi olla tarkoitettu pyörösaahan. Käytä ainoastaan tämän ohjekirjan **lisävarustekaaviossa** määritettyjä lisävarusteita. Lisävarusteiden nimellisarvojen on oltava aina työkalun arvokilpeen merkittyä työkalun nopeutta suurempia.

**▲ VAROITUS:** Käsittele ja säilytä kaikkia hiomalaikkoja varoen, jotta ne eivät vaurioituisi lämpöiskun, lämmön, mekaanisen vahingon jne. seurauksena. Säilytä kuivassa ja suojatussa paikassa suurelta kosteudelta, pakkaselta ja äärimmäisiltä lämpötilamuutoksilta suojassa.

## Ympäristön suojeleminen





Tuotteet/akut ovat kierrätettäviä, mutta jos niissä on rastitetun roskakorin merkki, niitä ei saa hävittää tavallisen kotitalousjätteen mukana. Anna paristojen tyhjentyä kokonaan ja lajittele ne. Irrota mahdolliset valonlähteet tuotteesta, jos mahdollista. Käyttäjän vastuulla on poistaa henkilötiedot tuotteesta. Vie jätteet sitten viralliseen keräyspisteeseen tai vastaavalle jälleenmyyjälle, joka ottaa ne usein vastaan ilmaiseksi. Pakkaukset tulee hävittää merkityn materiaalikoodin perusteella. Käyttö- ja turvallisuusohjeet tulee hävittää vasta sitten, kun kyseessä oleva tuote on poistettu käytöstä.

Pyydä paikalliselta viranomaiselta lisätietoa jätehuollosta. Lisätietoa on saatavilla osoitteessa **www.2helpU.com** ja skannaamalla yllä oleva QR-koodi.

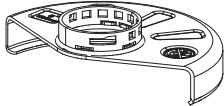
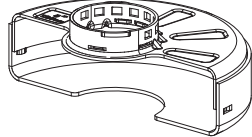
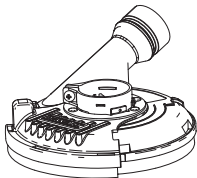

## Suojatyypit DCG418SHD

Tyyppi B (hionta)	Tyyppi A (suljettu katkaisu)	Tyyppi E (timanttipinnoitettu hiomalaikan suoja)	Tyyppi F (muurauksen katkaisulaikan suoja)
			

⚠ Tyypin A (tyyppi 41) suojukset on tarkoitettu käytettäväksi vain tyypin 41 (1A) katkaisulaikkojen ja katkaisuun merkittyjen tyypin 42 (27A) laikkojen kanssa. Hionta muilla kuin tyyppien 27 ja 29 laikoilla vaatii erilaiset lisäsuojukset. Käytä aina pienintä mahdollista suojaa, joka ei kosketa lisävarustetta.

**HUOMAA:** Tyypin A (katkaisu) ja tyypin B (hionta) laikkasuojat, aikaisemmin tyypin 1 ja tyypin 27 laikkasuojat.

## Lisätietoa suojista ja lisävarusteista DCG418SHD

Kun käytät segmentoituja timanttilaikkoja, käytä vain timanttilaikkoja, joiden kehärako on enintään 10 mm ja joiden kallistuskulma on negatiivinen.

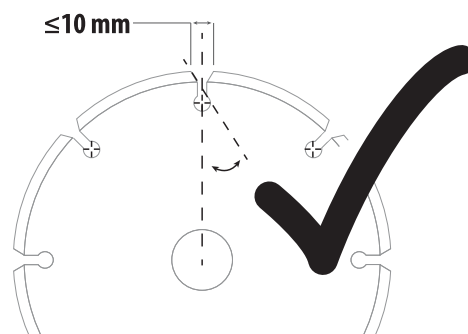

**ÄLÄ KÄYTÄ**  
segmentoituja timanttilaikkoja, joiden kehärako on suurempi kuin 10 mm ja/tai joissa on positiivinen kallistuskulma.

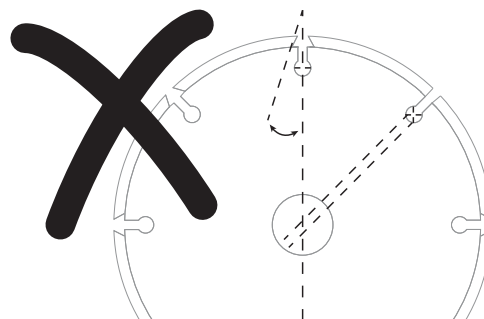



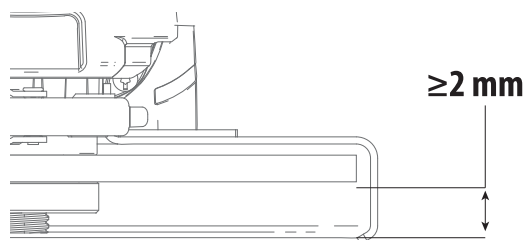



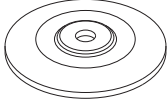
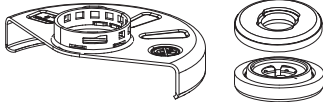
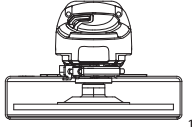
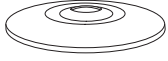
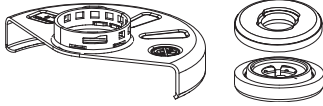
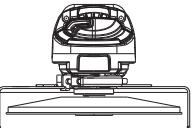
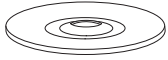
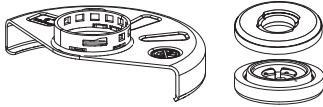
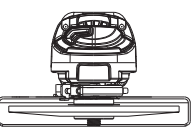
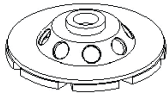
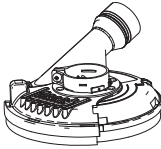
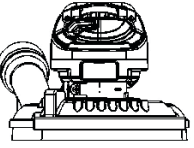

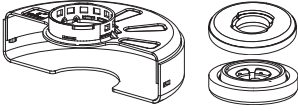
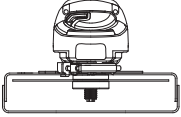
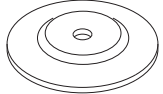
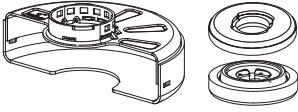
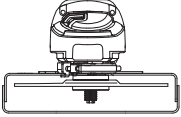

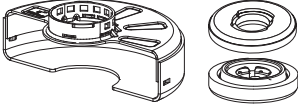
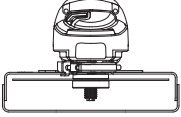
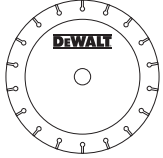
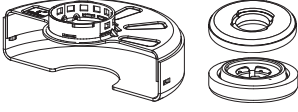
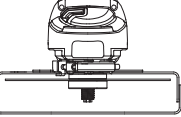
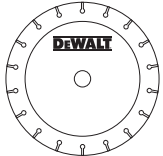
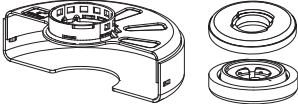
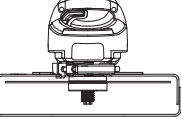

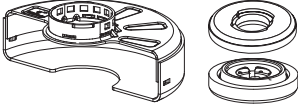
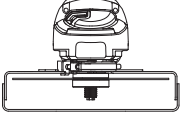

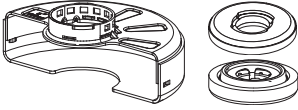
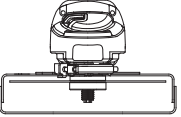
Kaikkien hionta- ja laikkatyyppisten teräsharjatarvikkeiden osalta lisävarusteen alimman osan on oltava suojakotelon sisällä siten, että suojuksen alahuulen välissä on vähintään 2 mm.



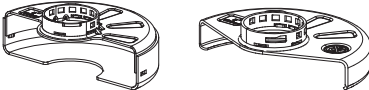
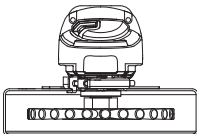

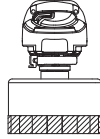
## DCG418SHD Lisävarusteiden ja suojien taulukko

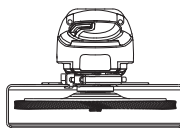
	Lisävarustetyyppi	Lisävaruste	Suoja	Oikea asennus
Pinnan hionta	Laikka tyyppi 27		 Tyypin B (NA327263) (hionta)	 1
			<sup>1</sup> Laikan enimmäispaksuus 6,4 mm.	
	Laikka tyyppi 28		 Tyypin B (NA327263) (hionta)	 1
			<sup>1</sup> Laikan enimmäispaksuus 6,4 mm.	
	Laikka tyyppi 29		 Tyypin B (NA327263) (hionta)	 1
			<sup>1</sup> Laikan enimmäispaksuus 6,4 mm.	
	Timanttihiontalaikka (muuraus/betoni)		 Tyypin E (timanttipinnoitettu hiomalaikan suoja)	 3
			<sup>3</sup> Tyypin E suoja on saatavilla lisämaksusta paikalliselta DEWALT -jälleenmyyjältä tai valtuutetusta DEWALT -huoltopalvelusta.	

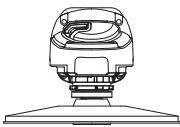
	Lisävarustetyyppi	Lisävaruste	Suoja	Oikea asennus
Katkaisu	Laikkatyyppi 41 (1A) (metalli)		 Tyyppi A (N311439) (suljettu katkaisu)	
	Laikkatyyppi 42 (27A) (metalli)		 Tyyppi A (N311439) tai tyyppi F (suljettu katkaisulaikan tai muurauksen/betonin katkaisulaikan suoja)	
	Laikkatyyppi 41 (1A) (muuraus/betoni)		 Tyyppi A (N311439) tai tyyppi F (suljettu katkaisulaikan tai muurauksen/betonin katkaisulaikan suoja)	
	Timanttikatkaisulaikka (metalli)		 Tyyppi A (N311439) (suljettu katkaisu)	 4
	Timanttikatkaisulaikka (muuraus/betoni)		 Tyyppi A (N311439) (suljettu katkaisu)	 4
	Hiomalaikat muihin materiaaleihin kuin metalliin tai muuraukseen/betoniin		 Tyyppi A (N311439) (suljettu katkaisu)	
Kaksitoiminen (katkaisu ja hionta)	Kaksitoiminen hiomalaikka		 Tyyppi A (N311439) (suljettu katkaisu)	 1
			<sup>1</sup> Laikan enimmäispaksuus 3 mm.	

	Lisävarustetyyppi	Lisävaruste	Suoja	Oikea asennus
Teräsharjaus	Laikkatyyppinen teräsharja		 Tyypit A (N311439) tai B (NA327263) (suljettu katkaisu tai hionta)	 5
	Kuppityyppinen teräsharja		5 Teräslaikan enimmäispaksuus 13 mm.	
Hiominen	Smirgelilaikka (tyyppi 27/29)		 Tyypit B (NA327263) (hionta)	
	Joustava hionta (esim. hiomapaperi) (joustavan pohjalevyn tukema)		 Suojaa ei vaadita	 6
6 Kuminen pohjalevy ja hionnan lukitusmutteri (sisältyy kumiseen pohjalevyyn) saatavilla lisämaksusta paikalliselta DEWALT -jälleenmyyjältä tai valtuutetusta DEWALT -huoltoliikkeestä.				

Mallin suojiin ja lisävarusteisiin liittyviä ohjeita DCG418SHD		
Mallin DCG418SHD ei-hyväksytyt laikat	Tyyppi 11 / T11	
Navallisen laikan avain	Navallisen laikan avain on saatavilla lisämaksusta paikalliselta DEWALT -jälleenmyyjältä tai valtuutetusta DEWALT -huoltopalvelusta.	

**VAARA:** Älä käytä sitä puumateriaalin leikkaamiseen tai puun kaivertamiseen. Älä käytä minkäänlaisia hammastettuja teriä. Se voi aiheuttaa vakavan henkilövahingon.

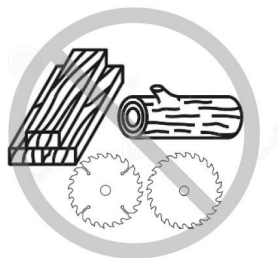



# SLADDLÖS VINKELSLIP

## DCG418SHD

**⚠ VARNING: Läs alla säkerhetsvarningar, instruktioner, illustrationer och specifikationer i den här handboken, inklusive batteri- och laddaravsnitten som finns i en originalverktögsmanual eller den separata manualen för batterier och laddare.**

Handböcker kan erhållas genom att kontakta kundtjänst (se baksidan av denna handbok).

### Tekniska data

		DCG418SHD
Spänning	$V_{DC}$	54
Typ		1
Batterityp		Litiumjon
Nominellt varvtal	$\text{min}^{-1}$	9000
Varvtal obelastad	$\text{min}^{-1}$	9000
Slipskivans diameter	mm	125
Slipskivans tjocklek (max)	mm	6,4
Kapskivdiameter	mm	125
Kapskivans tjocklek (max)	mm	3,0
Trådsnivans diameter	mm	115
Trådsnivtjocklek (max)	mm	13
Spindeldiameter		M14
Spindellängd	mm	21,5
Tool Connect™ sändare		
Frekvensband	MHz	2400
Maxeffekt: (EIRP)	mW	0,28
Vikt (utan batteri)	kg	2,4
Buller- och/eller vibrationsvärden (triax vektorsumma) i enlighet med EN62841-2-3:		
$L_{PA}$ (emissionsljudtrycksnivå)	dB(A)	88
$L_{WA}$ (ljudeffektnivå)	dB(A)	96
K (osäkerhet för angiven ljudnivå)	dB(A)	3
Ytslipning		
Vibrationsemissionsvärde $a_{h,AG} =$	$\text{m/s}^2$	8,0
Osäkerhet K =	$\text{m/s}^2$	1,5
Skiva slipning		
Vibrationsemissionsvärde $a_{h,DS} =$	$\text{m/s}^2$	2,6
Osäkerhet K =	$\text{m/s}^2$	1,5
Betongslipning		
Vibrationsemissionsvärde $a_{h,CG} =$	$\text{m/s}^2$	7,2
Osäkerhet K =	$\text{m/s}^2$	1,5
Kapning		
Vibrationsemissionsvärde $a_{h,CO} =$	$\text{m/s}^2$	7,2
Osäkerhet K =	$\text{m/s}^2$	1,5

Den vibrations- och/eller bulleremissionsnivå som anges i detta informationsblad har uppmätts i enlighet med ett standardiserat test som anges i EN62841 och det kan användas för att jämföra ett verktyg med ett annat. Den kan användas för att få fram en preliminär uppskattning av exponeringen.

**⚠ VARNING:** Den deklarerade vibrations- och/eller bulleremissionsnivå som anges gäller vid verktygets huvudsakliga användning. Om verktyget emellertid används för andra tillämpningar, med andra tillbehör, eller om det är dåligt underhållet kan vibrations- och/eller bulleremissionsnivån avvika. Detta kan avsevärt öka exponeringsnivån under hela arbetsperioden.

En uppskattning av exponeringsnivån för vibrationer och/eller buller bör dessutom ta med i beräkningen de gånger verktyget är avstängt, eller när det är igång utan att utföra arbete. Detta kan avsevärt minska exponeringsnivån under hela arbetsperioden.

Identifiera ytterligare säkerhetsåtgärder för att skydda operatören från effekterna av vibrationer och/eller buller såsom att: underhålla verktyget och tillbehören, hålla händerna varma (relevant för vibrationer), organisera arbetsmönster.

### EG-försäkran om överensstämmelse Maskindirektivet och direktivet om radioutrustning



### Sladdlös vinkelslip DCG418SHD

DEWALT garanterar att produkterna som beskrivs under **Tekniska data** uppfyller:

2006/42/EG, EN 62841-1:2015+A11:2022, EN IEC 62841-2-3:2021+A11:2021.

Dessa produkter uppfyller också direktiv 2014/53/EU och 2011/65/EU. För mer information, kontakta DEWALT på följande adress eller se baksidan av bruksanvisningen.

Undertecknad är ansvarig för sammanställning av den tekniska filen och gör denna förklaring på DEWALTs vägnar..

Markus Rompel  
Vice-President Engineering, PTE-Europe  
DEWALT, Richard-Klinger-Straße 11,  
65510, Idstein, Tyskland  
13.08.2024



**VARNING:** För att minska risken för personskada, läs instruktionshandboken.

### Definitioner: Säkerhetsriktlinjer

Nedanstående definitioner beskriver allvarlighetsnivån för varje signalord. Var god läs handboken och uppmärksamma dessa symboler.

▲ **FARA:** Indikerar en omedelbart riskfylld situation som, om den inte undviks, **kommer att resultera i dödsfall eller allvarlig personskada.**

▲ **WARNING:** Indikerar en potentiellt riskfylld situation som, om den inte undviks, **skulle kunna resultera i dödsfall eller allvarlig personskada.**

▲ **SE UPP:** Indikerar en potentiellt riskfylld situation som, om den inte undviks, **kan resultera i mindre eller medelmåttig personskada.**

**OBSERVERA:** Anger en praxis som **inte är relaterad till personskada** som, om den inte undviks, **skulle kunna resultera i egendomsskada.**

▲ Anger risk för elektrisk stöt.

▲ Anger risk för eldsvåda.

## SÄKERHETSVARNINGAR, ALLMÄNT ELVERKTYG

▲ **WARNING:** Läs alla säkerhetsvarningar, instruktioner, illustrationer och specifikationer som levereras med detta elverktyg. Underlåtenhet att läsa alla instruktioner som listas här nedan kan resultera i elektrisk stöt, eldsvåda och/eller allvarlig personskada.

### SPARA ALLA VARNINGAR OCH INSTRUKTIONER FÖR FRAMTIDA REFERENS

Termen "elverktyg" i varningarna syftar på ditt starkströmsdrivna (sladdanslutna) elverktyg eller batteridrivna (sladdlösa) elverktyg.

#### 1) Säkerhet på Arbetsområdet

a) **Håll arbetsområdet rent och ordentligt upplyst.**

Belamrade eller mörka områden inbjuder till olyckor.

b) **Använd inte elektriska verktyg i explosiva atmosfärer, såsom i närvaron av lättantändliga vätskor, gaser eller damm.** Elektriska verktyg ge upphov till gnistor som kan antända dammet eller ångorna.

c) **Håll barn och åskådare borta meda du arbetar med ett elverktyg.** Distractioner kan göra att du förlorar kontrollen.

#### 2) Elektrisk Säkerhet

a) **Kontakterna till elverktyget måste matcha uttaget. Modifiera aldrig kontakten på något sätt. Använd inte några adapterpluggar med jordanslutna (jordade) elektriska verktyg.** Omodifierade kontakter och matchande uttag minskar risken för elektrisk stöt.

b) **Undvik kroppskontakt med jordanslutna eller jordade ytor såsom rör, värmeelement, spisar och kylskåp.** Det finns en ökad risk för elektrisk chock om din kropp är jordansluten eller jordad.

c) **Utsätt inte elektriska verktyg för regn eller våta förhållanden.** Vatten som kommer in i ett elverktyg ökar risken för elektrisk stöt.

d) **Missbruka inte sladden. Använd aldrig sladden till att bära, dra eller koppla bort elverktyget från strömmen. Håll sladden borta från värme, olja, skarpa kanter eller rörliga delar.** Skadade eller tilltrasslade sladdar ökar risken för elektrisk stöt.

e) **När du arbetar med ett elverktyg utomhus, använd en förlängningsladd som passar för utomhusanvändning.** Användning av en sladd som passar för utomhusanvändning minskar risken för elektrisk stöt.

f) **Om arbete med ett elverktyg i en fuktig lokal är oundvikligt, använd ett uttag som är skyddat med**

**jordfelsbrytare (RCD).** Användning av en RCD minskar risken för elektrisk stöt.

#### 3) Personlig Säkerhet

a) **Var vaksam, ha koll på vad du gör och använd sunt förnuft när du arbetar med ett elverktyg. Använd inte ett elverktyg när du är trött eller påverkad av droger, alkohol eller medicinering.** Ett ögonblicks ouppmärksamhet när du arbetar med elektriska verktyg kan resultera i allvarlig personskada.

b) **Använd personlig skyddsutrustning. Bär alltid ögonskydd.** Skyddsutrustning såsom dammfilterskydd, halksäkra säkerhetsskor, skyddshjälm eller hörselskydd som används för lämpliga förhållanden minskar personskador.

c) **Förebygg oavsiktlig igångsättning. Se till att strömbrytaren är i frånläge innan du ansluter till strömkällan och/eller batteripaketet, plockar upp eller bär verktyget.** Att bära elektriska verktyg med ditt finger på strömbrytaren eller att strömsätta elektriska verktyg som har strömbrytaren på är att invitera olyckor.

d) **Avlägsna eventuell justeringsnyckel eller skiftnyckel innan du sätter på elverktyget.** En skiftnyckel eller en nyckel som sitter kvar på en roterande del av elverktyget kan resultera i personskada.

e) **Bøj dig inte för långt. Bibehåll alltid ordentligt fotfäste och balans.** Detta möjliggör bättre kontroll av elverktyget i oväntade situationer.

f) **Kläd dig ändamålsenligt. Bär inte lösa kläder eller smycken. Håll hår och kläder borta från delar i rörelse.** Lösa kläder, smycken eller långt hår kan fastna i delar i rörelse.

g) **Om det finns anordningar för anslutning av apparater för dammutrensning och insamling, se till att dessa är anslutna och används på ett korrekt sätt.** Användning av dammuppsamling kan minska damm-relaterade faror.

h) **Bli inte vårdslös och ignorera inte säkerhetsprinciperna trots att du är van att använda verktyg.** Vårdslöst handlande kan leda till allvarlig kroppsskada på en bråkdel av en sekund.

#### 4) Användning och Skötsel av Elverktyg

a) **Tvinga inte elverktyget. Använd det korrekta elverktyget för din tillämpning.** Det korrekta elverktyget gör arbetet bättre och säkrare vid den hastighet för vilket det konstruerades.

b) **Använd inte elverktyget om strömbrytaren inte sätter på och stänger av det.** Ett elverktyg som inte kan kontrolleras med strömbrytaren är farligt och måste repareras.

c) **Dra ur kontakten från strömkällan och/eller batteripaketet, om det är löstagbart, från elverktyget innan du gör några justeringar, byter tillbehör eller lägger elverktygen i förvaring.** Sådana förebyggande säkerhetsåtgärder minskar risken att oavsiktligt starta elverktyget.

d) **Förvara elektriska verktyg som inte används utom räckhåll för barn, och låt inte personer som är obekanta med elverktyget eller med dessa instruktioner använda elverktyget.** Elektriska verktyg är farliga i händerna på utbildade användare.

e) **Underhåll elektriska verktyg. Kontrollera för feljustering eller om rörliga delar har fastnat, bristning hos delar och andra eventuella förhållanden som kan komma att påverka elverktygets funktion. Om det är skadat, se till att elverktyget blir reparerat före användning.** Många olyckor orsakas av dåligt underhållna elektriska verktyg.

f) **Håll kapningsverktyg vassa och rena.** Ordentligt underhållna kapningsverktyg med vassa sågkanter är mindre sannolika att fastna och är lättare att kontrollera.

g) **Använd elverktyget, tillbehören och verktygssatserna, etc. i enlighet med dessa instruktioner, och ta hänsyn till arbetsförhållandena och det arbete som ska utföras.**

Användningen av elverktyget för andra verksamheter än de som det är avsett för skulle kunna resultera i en farlig situation.

h) **Se till att handtagen och greppytorna är torra och fria från olja och fett.** Hala handtag och greppytor förhindrar säker hantering och kontroll av verktyget i oväntade situationer.

## 5) Användning och Skötsel av Batteridrivna Verktyg

a) **Ladda endast med den laddare som är specificerad av tillverkaren.** En laddare som passar till en typ av batteripaket kan ge upphov till brandfara när den används tillsammans med ett annat batteripaket.

b) **Använd elverktygen enbart med därtill avsedda batteripaket.** Användning av andra batteripaket kan ge upphov till skaderisk och eldsvåda.

c) **När batteripaketet inte används, håll det borta från andra metallföremål, såsom gem, mynt, nycklar, spikar, skruvar eller andra små metallföremål som kan skapa en förbindelse från ena polen till den andra.** Kortslutning av batteripolerna kan ge upphov till brännskador eller eldsvåda.

d) **Under missbruksförhållanden kan vätska komma ut från batteriet, undvik kontakt med denna. Om kontakt oavsiktligt inträffar, spola med vatten. Om vätska kommer i kontakt med ögonen, uppsök medicinsk hjälp.** Vätska som kommer ut från batteriet kan ge upphov till irritation eller brännskador.

e) **Använd inte ett batteripaket eller ett verktyg som är defekt eller modifierat.** Defekta eller modifierade batterier kan fungera oförutsägbart och ge upphov till brand, explosion eller risk för kroppsskador.

f) **Utsätt inte batteripaketet eller verktyget för eld eller höga temperaturer.** Utsättande för eld eller temperaturer över 130 °C kan orsaka en explosion.

g) **Följ alla instruktioner gällande laddningen och ladda inte batteripaketet eller verktyget utanför det temperaturområde som anges i bruksanvisningen.** Att ladda på fel sätt eller utanför det angivna temperaturområdet kan skada batteriet och höjer brandrisken.

## 6) Service

a) **Se till att ditt elverktyg får service av en kvalificerad reparatör, som endast använder identiska ersättningsdelar.** Detta säkerställer att elverktygets säkerhet bibehålles.

b) **Gör aldrig service på skadade batteripaket.** Service av batteripaket bör endast genomföras av tillverkaren eller auktoriserade tjänsteleverantörer.

## YTTERLIGARE SPECIFIKA SÄKERHETSREGLER

### Gemensamma säkerhetsvarningar för vinkelslipning, slipning, stålborstning eller kapningar

a) **Detta elverktyg är avsett att fungera som en vinkelslip, slipmaskin, stålborste eller kapverktyg. Läs alla säkerhetsvarningar, instruktioner, illustrationer och specifikationer som levereras med detta elverktyg.** Underlåtenhet att läsa alla instruktioner som listas här nedan kan resultera i elektrisk stöt, eldsvåda och/eller allvarlig personskada.

b) **Vi rekommenderar inte att arbetsmoment såsom polering och slipning utförs med detta elverktyg.**

Arbetsmoment för vilka elverktyget inte är konstruerat kan eventuellt ge upphov till fara och orsaka personskada.

c) **Konvertera inte detta elverktyg för att fungera på ett sätt som inte är specifikt utformat och specificerat av verktygstillverkaren.** En sådan omvandling kan resultera i att du förlorar kontrollen och orsakar allvarliga personskador.

d) **Använd inte tillbehör som inte är specifikt konstruerade och rekommenderade av verktygstillverkaren.** Bara för att tillbehöret kan monteras på ditt elverktyg, garanterar inte detta en säker användning.

e) **Angiven hastighet för tillbehöret måste vara åtminstone lika med den maximala hastighet som elverktyget är märkt med.** Tillbehör som går snabbare än sin nominella hastighet kan gå sönder och splittras.

f) **Tillbehörets ytterdiameter och tjocklek måste ligga inom elverktygets kapacitetsmärkning.** Tillbehör med fel storlek kan inte skyddas eller kontrolleras korrekt.

g) **Måtten på tillbehörfästet måste passa måtten på elverktygets monteringsbeslag.** Tillbehör med som inte matchar elverktygets monterade hårdvara kommer att köra obalanserat, vibrera för mycket och kan orsaka att man tappar kontrollen.

h) **Använd inte ett skadat tillbehör. Före varje användning, inspektera tillbehör såsom sliptrissor med avseende på flisor och sprickor, nötning eller för stort slitage, stålborste med avseende på lösa eller spruckna trådar. Om elverktyg eller tillbehör tappas, inspektera för ev. skada eller installera ett oskadat tillbehör. Efter inspektion och installation av ett tillbehör, placera dig själv och åskådare på sidan av det roterande tillbehörets plan och kör elverktyget med maximal hastighet utan belastning i en minut.** Skadade tillbehör kommer normalt att falla sönder under denna testkörning.

i) **Använd personlig skyddsutrustning. Beroende på tillämpning, använd ansiktsskydd, skyddsglasögon eller säkerhetsglasögon. Efter vad som är lämpligt, bär dammfilterskydd, hörselskydd, handskar och verkstadsförkläde som klarar av att stoppa små slipande delar eller bitar av arbetsstycket.** Ögonskyddet måste klara av att stoppa flygande skräp som skapas av diverse arbetsmoment. Dammfilterskyddet eller respiratorn måste kunna filtrera partiklar som skapas i ditt särskilda arbete. Att utsättas för högt buller under lång tid kan orsaka hörselskador.

j) **Håll andra personer på säkert avstånd från arbetsområdet. Alla som kommer in i arbetsområdet måste ha personlig skyddsutrustning.** Småbitar av arbetsstycket eller av ett trasigt tillbehör kan flyga iväg och orsaka personskada bortom det omedelbara arbetsområdet.

k) **Håll alltid verktyget i de isolerade greppytorna vid arbete där kaptillbehör riskerar att komma i kontakt med dolda elledningar.** Kaptillbehör som kommer i kontakt med en strömförande ledning kan göra att exponerade metalldelar hos elverktyget blir strömförande och kan ge användaren en elektrisk stöt.

l) **Lägg aldrig ifrån dig elverktyget förrän tillbehöret har stannat helt och hållet.** Det roterande tillbehöret kan hugga tag i ytan och dra iväg verktyget så att du tappar kontrollen över det.



m) **Kör inte elverktyget medan du bär det vid sidan.**

Oavsiktlig kontakt med det roterande tillbehöret skulle kunna ta tag i dina kläder och dra in tillbehöret mot kroppen.

n) **Rengör regelbundet elverktygets luftventiler.** Motorns fläkt kommer att dra in dammet i kåpan och för mycket metalldam som samlas där kan ge upphov till elektriska risker.

o) **Använd inte elverktyget i närheten lättantändliga material.** Gnistor kan antända dessa material.

p) **Använd inte tillbehör som kräver flytande kylmedel.**

Användning av vatten eller andra flytande kylmedel kan leda till livsfarlig elstöt eller stöt.

## YTTERLIGARE SÄKERHETSINSTRUKTIONER FÖR ALL VERKSAMHET

### Rekyl och relaterade varningar

Rekyl är en plötslig reaktion på en fastklämd eller fastkörd roterande skiva, stödrondell, borste eller något annat tillbehör. Klämning eller fastkörning orsakar snabb överstegring av det roterande tillbehöret, som i sin tur tvingar det okontrollerade elverktyget i motsatt riktning mot tillbehörets rotation på det ställe där det har fastnat.

Om till exempel en slipskiva fastnar eller kläms av arbetsstycket, kan kanten på skivan som går in i klämpunkten gräva sig in i materialets yta och göra att skivan dras eller hoppar ut. Skivan kan antingen hoppa mot eller bort från användaren, beroende på skivans rörelseriktning vid klämpunkten. Slipskivor kan dessutom brytas sönder under dessa förhållanden.

Rekyl uppstår till följd av felaktig användning och/eller hantering av sågen. Detta kan undvikas genom de skyddsåtgärder som beskrivs nedan:

- Håll ett fast grepp om elverktyget med båda händerna och placera kroppen och armarna på ett sätt som gör att du kan stå emot kraften från eventuella kast. Använd alltid extrahandtag, om sådant medföljer, för maximal kontroll över rekyl eller vridmoment-reaktion under igångsättning.** Användaren kan kontrollera vridmomentreaktion eller rekylkrafter, om korrekta försiktighetsåtgärder vidtas.
- Placera aldrig din hand nära ett roterande tillbehör.** Tillbehöret kan rekylas över din hand.
- Placera inte din kropp i ett område dit elverktyget kommer att förflyttas om ett kast inträffar.** Rekylen kommer att kasta verktyget i motsatt riktning mot skivans rörelse vid klämpunkten.
- Var särskilt försiktig när du arbetar med hörn, skarpa kanter, osv. Undvik att låta tillbehöret studsas eller hakas fast.** Hörn, vassa kanter eller studsande har en tendens att hugga tag i det roterande tillbehöret och orsaka kontrollförlust eller rekyl.
- Fäst inte en sågkedja, träsnidande skiva, segmenterad diamantskiva med ett yttre gap större än 10 mm eller tandad sågklinga.** Sådana klingor ger ofta upphov till rekyl och förlust av kontroll.

### Säkerhetsvarningar specifikt för slipnings- och kapningsarbeten

- Använd bara skivor av den typ som rekommenderas för ditt elverktyg och det speciella skydd som är konstruerat för den aktuella skivan.** Skivor som elverktyget inte är konstruerat för kan inte skyddas ordentligt och är inte säkra.
- Slipytan på skivor med försänkt nav måste monteras nedanför skyddsflänsens plan.** Felaktigt monterad

skiva som skyddas av nivån av skyddsklacken kan inte var tillräckligt skyddande.

- Skyddet måste fästas ordentligt på elverktyget och placeras för maximal säkerhet så att så lite som möjligt av skivan är exponerad mot användaren.** Skyddet hjälper till att skydda operatören från trasiga skivfragment, oavsiktlig kontakt med skivan och gnistor som kan antända kläder.
- Skivor får bara användas i tillämpningar de rekommenderas för. Exempelvis: Slipa inte med sidan på en kapskiva.** Slipande kapskivor är avsedda för slipning med ytterkanten; om dessa skivor utsätts för sidokrafter kan de splittras.
- Använd alltid oskadade skivflänsar med rätt storlek och form för den skiva du tänker använda. Rätt skivflänsar stödjer skivan och minskar på så sätt risken att skivan går sönder.** Flänsar för kapskivor kan vara annorlunda än flänsar för slipskivor.
- Använd inte nedslitna skivor från större elverktyg.** Skivor som är avsedda för större elverktyg lämpar sig inte för den högre hastigheten hos mindre verktyg och kan brytas sönder.
- När du använder skivor för dubbla ändamål använd alltid rätt skydd för den applikation som ska utföras.** Underlåtenhet att använda rätt skydd kanske inte ger den önskade skyddsnivån, vilket kan leda till allvarliga skador.

### Ytterligare säkerhetsvarningar specifikt för kapningsarbeten

- Låt inte kapskivan fastna och tryck inte för hårt. Försök inte göra ett alltför djupt snitt.** Belastning av skivan ökar risken och sannolikheten för att skivan ska vridas eller kärva i snittet och möjligheten för rekyl eller att skivan går sönder.
- Stå inte i linje med och bakom den roterande skivan.** När skivan, på arbetspunkten rör sig bort ifrån din kropp, kan en eventuell rekyl slunga den roterande skivan och elverktyget rakt mot dig.
- Om skivan fastnar, eller om kapningen av någon anledning avbryts, ska du stänga av elverktyget och hålla det stilla tills skivan helt slutat att snurra. Försök aldrig ta ut kapskivan ur snittet medan den fortfarande snurrar eftersom det kan leda till en rekyl.** Undersök varför skivan har fastnat och avlägsna orsaken till detta.
- Återuppta inte kapningen av arbetsstycket med skivan i skärspåret. Låt skivan nå full hastighet och återgå försiktigt till kapningen.** Skivan kan fastna, vandra upp eller rekylas om verktyget startas om i arbetsstycket.
- Stöd skivor eller överdimensionerade arbetsstycken för att minimera risken att skivan fastnar och får bakslag. Stora arbetsstycken tenderar att svikta under sin egen vikt.** Stöd måste placeras under arbetsstycket nära kaplinjen och nära kanten på arbetsstycket på båda sidor av skivan.
- Var speciellt försiktig när du gör en instickssågning i en existerande vägg eller andra dolda områden.** Det utstickande skivan kan skära in i vattenrör, elledningar eller objekt som kan orsaka en rekyl.
- Försök inte att skära kurvigt.** Belastning av skivan ökar risken och sannolikheten för att diamantskivan ska vridas eller kärva i snittet och möjligheten för rekyl eller att skivan går sönder.

### Extra säkerhetsföreskrifter för slipning

- Använd slippapper av rätt storlek. Följ tillverkarens rekommendationer vid val av sandpapper.** Större slippapper



som når utanför sliprondellen utgör en risk för rivsår, och kan orsaka fastkörning, sönderlitning av skivan eller rekyl.

### Extra säkerhetsföreskrifter för stålborstning

a) **Tänk på att stålborst kan lossna från borsten även under normal användning. Slit inte för hårt på trådarna genom att applicera för stor belastning på borsten. Trådstråna kan lätt tränga igenom lätt beklädnad och/eller huden.**

b) **Om ett skydd rekommenderas för stålborstning får ingen del av trådskivan eller borsten komma i kontakt med skyddet. Trådskivan eller borsten kan expandera i diameter på grund av arbetsbelastningen och centrifugalkrafterna.**

### Kvarstående risker

Trots tillämpning av de relevanta säkerhetsbestämmelserna och användning av säkerhetsapparater kan vissa återstående risker inte undvikas. De är:

- Hörselnedsättning.
- Risk för personskada på grund av flygande partiklar.
- Risk för brännskador på grund av att tillbehör blir heta under arbetet.
- Risk för personskada på grund av långvarig användning.

## SPARA DESSA INSTRUKTIONER

### Batterityp

Dessa batterier kan användas:

Batteri	(kg)
DCB546	1,08
DCB547/G	1,46
DCB548	1,46
DCB549	2,12

Se batteriets/laddarens handbok för mer information.

### Förpackningens innehåll

Förpackningen innehåller:

- 1 vinkelslip
- 1 125 mm skydd (typ B)
- 1 125 mm skydd (typ A)
- 1 sidohandtag
- 1 insexnyckel
- 2 litiumjonbatterier (modellerna T2, X2)
- 1 litiumjonbatterier (modellerna C1, D1, L1, M1, P1, S1, T1, X1, Y1)
- 2 litiumjonbatterier (modellerna C2, D2, L2, M2, P2, S2, T2, X2, Y2)
- 3 litiumjonbatterier (modellerna C3, D3, L3, M3, P3, S3, T3, X3, Y3)
- 1 bruksanvisning

**OBS!** Batterier, laddare och förvaringslåda medföljer inte N-modeller. Batterier och laddare medföljer inte NT-modeller. B-modeller inkluderar Bluetooth®-batterier.

**OBS!** Bluetooth®-märkningen och logotyper är registrerade varumärken som ägs av Bluetooth®, SIG, Inc. och all användning av sådan märkning av DEWALT sker under licens. Övriga varumärken och varumärkesnamn tillhör respektive ägare.

- Kontrollera om verktyget, delar eller tillbehör fått skador som kan tänkas ha uppstått under transporten.
- Ta dig tid att grundligt läsa igenom och förstå denna bruksanvisning innan verktyget tas i bruk.

### Märkningar på verktyg

Följande bildikoner visas på verktyget:



Läs bruksanvisningen före användning.



Använd hörselskydd.



Använd skyddsglasögon.



Använd alltid två händer.



Använd inte skyddet för kaparbeten.

### Placering av datumkod (Bild [Fig.] E)

Produktionsdatumkoden **25** består av 4-siffrigt år följt av 2-siffrigt vecka och avslutas av en 2-siffrigt fabrikskod.

### Beskrivning (Bild A)

**▲ VARNING!** Modifiera aldrig elverktyget eller någon del av det. Skada eller personskada kan uppstå.

- 1 Avtryckare
- 2 Låsspak
- 3 Spindellåsknapp
- 4 Spindel
- 5 Hjälp-handtag
- 6 125 mm skydd (typ B)
- 7 Skyddslåspak
- 8 Batteri
- 9 Batterilåsknapp
- 10 Huvudhandtag
- 11 Dubbel avtryckare

### Avsedd användning

Din DCG418SHD sladdlösa vinkelslip är konstruerad för yrkesmässig kapning, vinkelslipning, slipning och stålborstning.

**ANVÄND INTE** under våta förhållanden eller i närheten av lättantändliga vätskor eller gaser.

Denna sladdlösa vinkelslip är ett professionellt elverktyg.

**LÅT INTE** barn komma i kontakt med verktyget. Övervakning krävs när oerfarna användare använder detta verktyg.

- **Små barn och fysiskt svaga personer.** Denna apparat är inte avsedd att användas av små barn eller fysiskt svaga personer utan övervakning.
- Denna produkt är inte avsedd att användas av personer (inklusive barn) med reducerad fysisk, sensorisk eller mental förmåga eller med begränsad erfarenhet eller kunskap såvida inte de är under uppsikt av en person som är ansvarig för deras säkerhet. Barn skall aldrig lämnas ensamma med denna produkt.

### MONTERING OCH JUSTERING

**▲ VARNING:** För att minska risken för allvarliga personskador, stäng av verktyget och ta bort batteripaketet innan några justeringar görs eller tillbehör monteras eller tas bort. En oavsiktlig start kan orsaka skador.

**▲ VARNING:** Använd endast DEWALT-batterier och laddare.

## Funktioner

### E-Switch Protection™

PÅ/AV-omkopplaren har en frikopplingsfunktion vid strömlöshet. I händelse av en oväntad avstängning eller när ett batteri sätts i, måste omkopplarna släppas och startsekvensen måste utföras för att starta om verktyget.

### E-Clutch™

Denna enhet är utrustad med en E-Clutch™ (elektronisk koppling) vilken vid hög belastning stänger av enheten för att minska reaktionskraften för användaren. Omkopplaren behöver impulsstyras (slås på och stängas av) för att starta om verktyget.

### Kickback Brake™

När en klämning, överstegring eller kärvning avkänns aktiveras den elektroniska bromsen med maximal kraft för att snabbt stoppa skivan, minska rörelsen hos vinkelslipen och stänga av den. Omkopplaren behöver impulsstyras (slås på och stängas av) för att starta om verktyget.

### Power-Off™ överbelastningsskydd

Strömförsörjningen till motorn kommer att reduceras om motorn överbelastas. Vid kontinuerlig överbelastning av motorn kommer verktyget att stängas av. Omkopplaren behöver impulsstyras (slås på och stängas av) för att starta om verktyget. Verktyget kommer att stängas av varje gång som strömbelastningen når överbelastningens strömvärde (motorns utbränningspunkt). Om fortsatt överbelastningsavstängning sker, använd mindre kraft/vikt på verktyget till det fungerar utan att överbelastningsskyddet aktiveras.

### Elektronisk mjukstart

Denna funktion begränsar det första startmomentet vilket möjliggör att hastigheten byggs upp gradvis under en period på 1 sekund.

## Montering och borttagning av batteriet från verktyget (Bild B)

**NOTERA:** Se till att batteriet **8** är fulladdat.

### Installation av batteriet i verktygshandtaget

1. Rikta in batteriet mot skenorna inuti verktygets handtag (Bild B).
2. Skjut det in i handtaget tills batteriet sitter fast i verktyget, se till att du hör att det snäpper på plats.

### Borttagning av batteriet från verktyget

1. Tryck på låsknappen **9** och dra med en fast rörelse batteriet bort från verktygshandtaget.
2. Sätt i batteriet i laddaren.

### Batterimätare (Bild B)

Vissa batterier från DEWALT inkluderar en bränslemätare vilken består av tre gröna LED-lampor som indikerar laddningsnivån som finns kvar i batteriet.

För att slå på mätaren ska du trycka in och hålla kvar laddningsmätarknappen **26**. En kombination av de tre LED-lamporna kommer att lysa för att ange kvarvarande laddningsnivå. När laddningen i batteriet är under den användbara gränsen kommer inte laddningsmätaren att lysa och batteriet behöver laddas.

**NOTERA:** Laddningsmätaren är endast en indikering på laddning som finns kvar i batteriet. Den indikerar inte verktygets funktionalitet och kan variera baserat på produktkomponenter, temperatur och slutanvändarens användning.

## Sätta fast hjälphandtaget (Bild A, C)

**▲ VARNING! Detta handtag BÖR ALLTID ANVÄNDAS för att fullständig kontroll över verktyget ska kunna upprätthållas. Se alltid till att handtaget sitter fast.**

Placera hjälphandtaget **5** i ett av de gängade monteringshålerna **12** på växellådan med den dubbla avtryckaren **11** vänd mot verktyget. Skruva fast hjälphandtaget ordentligt på verktyget genom att använda sidohandtagets åtdragningsvred **13**.

## Skydd

**▲ FÖRSIKTIGHET: Skydden måste användas med alla slipskivor, kapskivor, sandpappersrondeller, stålborstar och trådskivor. Verktyget kan endast användas utan ett skydd vid slipning med konventionella sandpappersrondeller. Se Tillbehörstabellen för att se vilka skydd som följer med enheten. Vissa användningsområden kan kräva att korrekt skydd köps från våra lokala återförsäljare eller auktoriserade servicecenter.**

**OBS!** Kantslipning och kapning kan utföras med typ 27-skivor som skapats och specificerats för detta syfte; 6,35 mm tjocka skivor är skapade för yt slipning medan tunnare typ 27-skivor behöver kontrolleras på tillverkarens etikett om de kan användas för yt slipning eller endast för kantslipning/kapning. Ett typ A-skydd måste användas för alla skivor där yt slipning är förbjudet. Kapning kan också utföras med en typ 1/41-skiva och ett typ A-skydd.

**OBS!** Se **Tillbehörstabellen** för att välja rätt skydds-/tillbehörskombination.

## Montering och borttagning av skyddet (Bild D, E, I)

**▲ FÖRSIKTIGHET: Skydden måste användas med alla slipskivor, kapskivor, belagda skivor, sandpappersrondeller, stålborstar och trådskivor. Verktyget kan endast användas utan ett skydd vid slipning med konventionella sandpappersrondeller. Vissa DEWALT-modeller är försedda med ett skydd avsett för användning med nedsänkta centrumskivor (typ 27) och navförsedda slipskivor (typ 27). Samma skydd är designat för användning med sandpappersrondeller (typ 27 och 29) och stålborstar. Slipning och kapning med andra skivor än typ 27 och 29 kräver olika tillbehörsskydd som inte följer med verktyget. Monteringsanvisningar för dessa tillbehörsskydd ingår i tillbehörspaketet.**

### Inställningsalternativ

För skyddsjustering aktiveras skyddets låsspak **7** i ett av hålen **14** på skyddshylsan med en tillbakadragningsfunktion. Din vinkelslip erbjuder två alternativ för denna inställning.

- **One-touch™:** I denna position är aktiveringssidan sned och kommer att åka över till nästa inriktningshål när skyddet vrids medurs (spindeln riktad mot användaren) men låses i moturs riktning.
- **Two-touch™:** I denna position är aktiveringssidan rak och rätvinklig. Den kommer INTE att åka över till nästa inriktningshål såvida inte låsspaken trycks in och hålls kvar samtidigt som skyddet vrids antingen i riktning medurs eller moturs (spindelns riktad mot användaren).

### Ställa in skyddinställningsalternativ

För att ändra skyddets låsspak **7** till önskat inställningsalternativ:

1. Ta bort skruven **15** med en T20 bits.

2. Ta bort skyddets låsspak och notera fjäderns position. Välj änden på spaken för önskat inställningsalternativ. One-touch™ kommer att använda den lutande änden av spaken **7** för att aktivera inriktningshålen **14** på skyddshylsan. Two-touch™ använder den rätvinkliga änden för att aktivera inriktningshålen **14** på skyddshylsan.
3. Sätt tillbaka spaken, placera valfri ände under fjädern **16**. Se till att spaken har ordentlig kontakt med fjädern.
4. Sätt tillbaka skruven och dra åt till 2,0– 3,0 Nm. Se till att installationen fungerar korrekt med fjäderns returfunktion genom att trycka ned skyddets låsspak **7**.

### Montering av skydd (Bild E)

**▲ FÖRSIKTIGHET:** Innan montering av skyddet, se till att skruven, spaken och fjädern är korrekt fastsatta innan skyddet monteras.

1. Med spindeln riktad mot användaren, tryck på och håll kvar skyddets låsspak **7**.
2. Rikta in klackarna **17** på skyddet med skårorna **18** på växelhuset.
3. Skjut ned skyddet till flikarna aktiveras och vrid in dem i spåret på växellådhusets nav. Släpp skyddets låsspak.
4. Positionering av skyddet:

**One-touch™:** Vrid skyddet medurs till önskad arbetsposition. Tryck på och håll kvar skyddets låsspak **7** för att vrida skyddet moturs.

**Two-touch™:** Tryck på och håll kvar skyddets låsspak **7**. Vrid skyddet medurs eller moturs till önskad arbetsposition.

**OBS!** Skyddshöljet bör placeras mellan spindeln och operatören för att ge maximalt skydd. Skyddets låsspak bör snäppa in i ett av de inriktade hålen **14** på skyddshylsan. Detta garanterar att skyddet sitter säkert.

5. För att ta bort skyddet, följ steg 1–3 i dessa instruktioner i motsatt ordning.

### Montering av stängt (typ A) skydd (Bild I)

1. Öppna skyddshaken **7** och rikta in flikarna **17** på skyddet mot öppningarna på växellådan **18**. Detta kommer att rikta in flikarna mot öppningarna i växellådans hölje. Placera skyddet riktat bakåt.
2. Skjut ned skyddet tills skyddsflikarna aktiveras och roterar fritt i spåret på växellådans nav.
3. Vrid skyddet **6** till önskad arbetsposition. Skyddshöljet bör placeras mellan spindeln och operatören för att ge maximalt skydd.
4. Stäng skyddshaken för att fästa skyddet på växellådans hölje. Du bör inte kunna vrida skyddet för hand när haken är i låst position. Arbeta inte med vinkelslipen med ett löst skydd eller klämspaken i öppet läge.
5. För att ta bort skyddet, öppna skyddshaken, vrid skyddet så att pilarna är i linje och dra upp skyddet.

**OBS!** Skyddet är förinställt till diametern på växellådnavet från fabrik. Om skyddet efter ett tag lossnar, dra åt justeringsskruven **15** med klämspaken i stängt läge med skyddet installerat på verktyget.

**OBSERVERA:** För att minska risken för skador på verktyget, dra inte åt justeringsskruven **15** med klämspaken i öppet läge. Öpptäckbar skada på skyddet eller monteringsnavet kan uppstå.

### Flänsar och skivor

**▲ VARNING!** För att minska risken för allvarliga personskador, stäng av enheten och ta bort batteripaketet

**innan några justeringar görs eller tillbehör monteras eller tas bort..** En oavsiktlig start kan orsaka skador.

### Montering av skivor utan centrumnav (Bild A, F)

**▲ VARNING!** Om inte flänsarna och/eller skivorna placeras korrekt kan det resultera i allvarliga personskador (eller skador på verktyget eller skivorna).

**▲ FÖRSIKTIGHET:** Medföljande flänsar måste användas med de nedsänkta centrumslipskivorna typ 27, de nedsänkta centrumslipskivorna typ 27/42 och de slipande kapskivorna typ 1/41. Se **Tillbehörstabellen** för mer information.

**▲ VARNING!** Ett stängt tvåsidigt kapskiveskydd krävs när man använder slipande kapskivor eller diamantbelagda skärskivor.

**▲ VARNING!** Användning av skadade flänsar eller skivor eller om inte korrekt fläns och skydd används kan det resultera i allvarliga skador på grund av sönderbrutna skivor eller kontakt med skivan. Se **Tillbehörstabellen** för mer information.

Nedsänkta centrumslipskivor Typ 27 måste användas med medföljande flänsar.

1. Placera verktyget på ett bord, med skyddet vänt uppåt.
2. Installera fästflänsen **19** på spindeln **4** med det upphöjda centrumet (styrning) mot skivan. Tryck fästflänsen på plats.
3. Placera skivan **20** mot fästflänsen och centrera skivan mot det upphöjda centrumet (styrning) på fästflänsen.
4. Medan spindellåsknappen trycks ned och med sexkantsfördjupningen riktad bort från skivan, trä på låsflänsen **21** på spindeln så att klackarna fästs i den två öppningarna på spindeln.
5. Medan spindellåsknappen trycks ned dra åt låsflänsen **21** för hand eller använd skruvnyckeln som medföljer. (Använd bara en låsfläns om den är i perfekt skick.) Se **Tillbehörstabellen** för att se information om flänsen.
6. För att ta bort skivan, följ ovanstående procedur i motsatt ordning.

### Montering av underlagsplatta för slippapper (Bild A, G)

**▲ VARNING!** Använd endast underlagsplattor som är klassificerade för minst det nominella varvtalet som anges på verktyget.

**▲ VARNING!** Om inte klämmuttern och/eller rondellerna placeras korrekt kan det resultera i allvarliga personskador (eller skador på verktyget eller skivorna).

**▲ VARNING!** Korrekt skydd måste återinstalleras för vinkelslipskiva, kapskiva, flexibel slipskiva, stålborste eller stålborstskiva efter att slipningen är klar.

**OBS!** Användning av ett skydd tillsammans med slipskivor som använder flexibla slipskivor, kallas ofta fiberhartsskivor, behövs inte. Eftersom inte något skydd behövs för dessa tillbehör kanske inte skyddet passar korrekt.

1. Placera eller gänga på lämplig flexibel slipskiva **22** på spindeln.
2. Placera slipskivan **23** på underlagsplattan.
3. Medan spindellåsknappen **3** trycks ned, gänga på sliplämmuttern **24** på spindeln och styr det upphöjda centrumet på klämmuttern in till centrum av slipskivan och underlagsplattan.
4. Dra åt klämmuttern för hand. Tryck sedan på spindellåsknappen medan slipskivan vrids tills slipskivan och klämmuttern är tätt intill varandra.



5. För att ta bort skivan, greppa tag och vrid flexibla hållaren och slipskivan medan spindellåsknappen trycks in.

## Isättning och borttagning av navförsedda skivor (Bild H)

Navförsedda skivor installeras direkt på spindel. Gången på tillbehöret måste matcha gången på spindel.

1. Ta bort bakre flänsen genom att dra bort den från verktyget.
2. Gånga på skivan på spindel **4** för hand.
3. Tryck på spindellåsknappen **3** och använd en nyckel för att dra åt navet på skivan.
4. Utför ovanstående procedur i omvänd ordning för att ta bort skivan.

**OBSERVERA:** Om inte skivan sitter korrekt på innan verktyget slås på kan det resultera i skador på verktyget eller på skivan.

## Montering av trådsålborstar och trådskivor (Bild A)

**▲ VARNING!** Om inte borsten/skivorna placeras korrekt kan det resultera i allvarliga personskador (eller skador på verktyget eller skivorna).

**▲ FÖRSIKTIGHET:** För att minska risken för personskador, använd arbetshandskar när trådborstar och skivor hanteras. De kan vara vassa.

**▲ FÖRSIKTIGHET:** För att reducera risken för skador på verktyget får skivor och borstar inte vidröra skyddet under monteringen eller när de används. Oupptäckta skador kan uppstå på tillbehören och göra att trådarna fragmenteras från tillbehörsskivor eller kopp.

Trådsålborstar eller trådskivor installeras direkt på den gängade spindel utan några flänsar. Använd endast trådborstar eller skivor som medföljer med M14 gängat nav. Dessa tillbehör finns tillgängliga att köpa hos din lokala återförsäljare eller auktoriserat servicecenter.

1. Placera verktyget på ett bord, med skyddet vänt uppåt.
2. Gånga på skivan på spindel **4** för hand.
3. Tryck på spindellåsknappen **3** och använd en skruvnyckel på navet på trådskivan eller borsten för att dra åt skivan.
4. För att ta bort skivan, följ ovanstående procedur i motsatt ordning.

**OBSERVERA:** För att minska risken för skador på verktyget, sätt fast skivnavet ordentligt innan verktyget slås på.

## Innan du börjar

- Sätt på skyddet och lämplig skiva eller trissa. Använd inte alltför slitna skivor eller trissor.
- Se till att fäst- och låsflänsen är monterade korrekt. Följ instruktionerna som ges i **Tillbehörstabellen**.
- Se till att skivan eller trissan roterar i pilarnas riktning på tillbehöret och på verktyget.
- Använd inte ett skadat tillbehör. Före varje användning, inspektera tillbehör såsom sliptrissor med avseende på flisor och sprickor, stödrondell med avseende på sprickor, nötning eller för stort slitage, stålborste med avseende på lösa eller spruckna trådar. Om elverktyg eller tillbehör tappas, inspektera för ev. skada eller installera ett oskadat tillbehör. Efter inspektion och installation av ett tillbehör, placera dig själv och åskådare på sidan av det roterande tillbehörets plan och kör elverktyget med

maximal hastighet utan belastning i en minut. Skadade tillbehör kommer normalt att falla sönder under denna testkörning.

## ANVÄNDNING

### Bruksanvisning

**▲ VARNING:** Laktta alltid säkerhetsinstruktionerna och tillämpliga bestämmelser.

**▲ VARNING:** För att minska risken för allvarlig personskada, stäng av verktyget och koppla bort batteripaketet innan du gör några justeringar eller tar bort/installerar tillsatser eller tillbehör. En oavsiktlig igångsättning kan orsaka personskada.

### Korrekt handplacering (Bild J)

**▲ VARNING:** För att minska risken för allvarlig personskada, använd **ALLTID** korrekt handställning såsom visas.

**▲ VARNING:** För att minska risken för allvarlig personskada, **HÅLL ALLTID** verktyget säkert, för att förekomma en plötslig reaktion.

Korrekt handposition kräver ena handen på huvudhandtaget **10** och den andra handen på hjälphandtaget **5**, som visas i Bild J.

### Avtryckare och dubbel avtryckare (Bild A)

**▲ VARNING!** Innan verktyget används, kontrollera att hjälphandtaget är ordentligt åtdraget.

**▲ VARNING!** Håll ett fast tag i hjälphandtaget och i höljet för att behålla kontrollen över verktyget vid start och under användning och tills skivan eller tillbehöret slutar att rotera. Se till att skivan har stannat helt och hållet innan verktyget läggs ned.

1. För att slå på verktyget, håll ned den dubbla avtryckaren **11**, skjut låsspaken **2** mot baksidan av verktyget och tryck sedan ned avtryckaren **1**. Verktyget kör så länge som båda brytarna är nedtryckta.
2. Stäng av verktyget genom att släppa upp någon av brytarna.
3. Verktyget startar inte om igen förrän båda brytarna har släppts upp och startsekvensen upprepas.
4. Om avtryckaren inte aktiveras inom 2 sekunder med den dubbla avtryckaren, startar inte vinkelslipen och sekvensen måste upprepas.

### Timers för justering av fjäder/grepp (Bild A)

Om bara en av brytarna, avtryckaren **1** eller den dubbla avtryckaren **11**, släpps upp medan verktyget körs, kan verktyget startas om igen om avtryckaren trycks ned igen inom 1 sekund. Normal bromsning sker när brytaren släpps upp.

**▲ VARNING!** Låt verktyget nå full hastighet innan verktyget kommer i kontakt med arbetsytan. Ta bort verktyget från arbetsytan innan verktyget stängs av.

**OBS!** Det är inte möjligt att låsa strömbrytaren i PÅ-läget på detta verktyg och den bör aldrig låsas i PÅ-läge med några andra metoder.

### Spindellås (Bild A)

Spindellåsknappen **3** finns för att förhindra att spindel roterar under installation eller borttagande av skivor. Använd bara spindellåset när verktyget är avstängt, batteriet borttaget och har stannat helt och hållet.

**OBSERVERA:** För att minska skaderisken på verktyget, koppla inte in spindellåset medan verktyget arbetar. Skada på verktyget



kommer att uppstå, och påmonterat tillbehör kan snurra loss och möjligen resultera i personskada.

För att koppla in låset, tryck ner knappen för drivaxellåset och vrid drivaxeln tills du inte kan vrida drivaxeln längre.

## Ytslipning, slipning och trådborstning (Bild K)

**▲ FÖRSIKTIGHET:** Använd alltid korrekt skydd enligt instruktionerna i denna manual.

För att arbeta på ett arbetsstyckets yta:

1. Låt verktyget nå full hastighet innan verktyget kommer i kontakt med arbetsytan.
2. Använd minimalt med tryck på arbetsytan, låt verktyget arbeta med hög hastighet. Borttagning av material går snabbast när verktyget arbetar med hög hastighet.
3. Håll en lämplig vinkel mellan verktyget och arbetsytan. Se tabellen för särskild funktion.

Funktion	Vinkel $\sphericalangle$
slipning	20°-30°
Slipning med sandpappersrondell	5°-10°
Slipning med flexibel slipskiva	5°-15°
Stålborstning	5°-10°

4. Håll kontakt mellan kanten på skivan och arbetsytan med skivan.
  - Vid slipning, slipning med sandpappersrondell eller trådborstning, flytta verktyget kontinuerligt framåt och bakåt för att undvika att spår skapas på arbetsytan.
  - Vid slipning med sandpappersrondell, flytta verktyget konstant i en rak linje för att förhindra bränning och virvlar på arbetsytan.

**NOTERA:** Om verktyget tillåts vila mot arbetsytan utan att det flyttas kommer arbetsstycket att skadas.

5. Ta bort verktyget från arbetsytan innan verktyget stängs av. Låt verktyget sluta rotera innan det läggs ned.

**▲ FÖRSIKTIGHET:** Var extra uppmärksam vid arbete över en kant då plötsliga tvära rörelser av vinkelslipen kan ske.

## Försiktighetsåtgärder vid arbete med målade arbetsstycken

1. Slipning eller trådborstning av blybaserad färg REKOMMENDERAS INTE på grund av svårigheterna att kontrollera det förorenade dammet. Blyförgiftning är farligast för barn och gravida kvinnor.
2. Eftersom det är svårt att identifiera om färg innehåller eller inte innehåller bly utan en kemisk analys rekommenderar vi att följande försiktighetsåtgärder vidtas vid slipning av all färg:

### Personlig säkerhet

1. Inga barn eller gravida kvinnor får komma in i arbetsområdet där färg slipas eller stålbörstas innan en fullständig rengöring gjorts.
2. En andningsmask eller gasmask bör bäras av alla personer som kommer in i arbetsområdet. Filtret bör bytas dagligen eller när användaren har svårigheter att andas.

**NOTERA:** Endast de dammasker som är lämplig för arbete med blyfärgdamm och rök bör användas. Vanlig målarmasker ger inte detta skydd. Besök ditt lokala byggvaruhus för korrekt godkänd mask.

3. ÄT INTE, DRICK ELLER RÖK inom arbetsområdet för att förhindra intag av förorenade färgpartiklar. Arbetare bör tvätta och städa INNAN de äter, dricker eller röker. Livsmedel, dryck eller röktillebehör bör inte lämnas kvar i arbetsområdet eftersom damm kan fastna på dem.

### Miljösäkerhet

1. Färg bör tas bort på ett sådant sätt att mängden damm som genereras minimeras.
2. Områden där färgborttagning sker bör förseglas med plastskynken som är 4 mils tjocka.
3. Slipning bör utföras på ett sådant sätt att spår av färgdamm reduceras utanför arbetsområdet.

### Rengöring av avyttring

1. Alla ytor inom arbetsområdet bör dammsugas och noga rengöras dagligen så länge som slipningsprojektet pågår. Dammsugarfilterpåsar bör bytas regelbundet.
2. Skyddsplast bör samlas ihop och kastas tillsammans med övriga dammspån och annat löst skräp. De bör placeras i en förseglad avfallsbehållare och via den vanliga sophanteringen. Under rengöringen skall barn och gravida kvinnor hålla sig undan från det direkta arbetsområdet.
3. Alla leksaker, tvättbara möbler och redskap som används av barn tvättas noga innan de används igen.

## Kantslipning och kapning (Bild L)

**▲ VARNING:** Använd inte kantslipnings/kapskivor för ytslipning eftersom dessa skivor inte är designade för sidotryck som uppstår vid ytslipning. Sönderbrutna skivor och allvarliga skador kan uppstå.

**▲ SE UPP:** Skivor som används för kapning och kantslipning kan brytas sönder eller rekylera om de böjs eller vrids när verktyget används. Vid allt arbete med kantslipning/kapning måste den öppna sidan av skyddet placeras bort från operatören.

**OBSERVERA:** Kantslipning/kapning med en typ 27-skiva måste begränsas till grund skärning/inskränning - mindre än 13 mm djupt när skivan är ny. Minska djupet på kapningen/inskränningen lika mycket som skivans radie minskar allt eftersom den slits ned. Se **Tabellen över tillbehör och skydd** för mer information. Kantslipning/kapning med en typ 41-skiva kräver att ett typ A-skydd används.

1. Låt verktyget nå full hastighet innan verktyget kommer i kontakt med arbetsytan.
2. Använd minimalt med tryck på arbetsytan, låt verktyget arbeta med hög hastighet. Slip-/kaphastigheten är störst när verktyget arbetar med högt varvtal.
3. Positionera dig själv så att skivans öppna undersidan är riktad bort från dig.
4. När kapningen börjar och en skåra skapats i arbetsstycket, ändra inte vinkeln på kapningen. Ändring av vinkeln kommer att göra att skivan böjs och kan gå sönder. Kantslipningsskivor är inte designade för att stå emot sidotryck som orsakas av böjningar.
5. Ta bort verktyget från arbetsytan innan verktyget stängs av. Låt verktyget sluta rotera innan det läggs ned.

## UNDERHÅLL

Ditt elverktyg från har konstruerats för att arbeta över en lång tidsperiod med minimalt underhåll. Kontinuerlig tillfredsställande drift beror på ordentlig verktygsvård och regelbunden rengöring.

**⚠ VARNING:** För att minska risken för allvarlig personskada, stäng av verktyget och koppla bort batteripaketet innan du gör några justeringar eller tar bort/ installerar tillsatser eller tillbehör. En oavsiktlig igångsättning kan orsaka personskada.

Laddaren och batteripaketet är inte servicebara.

## Smörjning

Ditt elverktyg behöver ingen ytterligare smörjning.

## Rengöring

**⚠ VARNING:** Elektrisk stöt och mekanisk fara. Koppla bort den elektriska apparaten från strömkällan före rengöring.

**⚠ VARNING:** För att säkerställa säker och effektiv drift, håll alltid den elektriska apparaten och ventilationsöppningarna rena.

**⚠ VARNING:** Använd aldrig lösningsmedel eller andra skarpa kemikalier för att rengöra de icke-metalliska delarna på verktyget. Dessa kemikalier kan försvaga materialen som används i dessa delar. Använd en trasa fuktad endast med vatten och mild tvål. Låt aldrig vätska komma in i verktyget och sänk aldrig ner någon del av verktyget i vätska.

Ventilationshålen kan rengöras med en torr, mjuk icke-metallisk borste och/eller en lämplig dammsugare. Använd inte vatten eller rengöringsvätska. Använd godkända ögonskydd och godkänd dammask.

## Extra tillbehör

**⚠ VARNING:** Eftersom tillbehör, andra än de som erbjuds av DEWALT, har inte testats med denna produkt, kan användningen av sådana tillbehör med detta verktyg vara riskabel. För att minska risken för skador, ska endast rekommenderade DEWALT tillbehör användas med denna produkt.

**⚠ VARNING:** Använd inte en belagd slipskiva som har passerat sin utgångsdatum (EXP) som markerats nära mitten av skivan (om det finns). Utgångna skivor är mer benägna att spricka och orsaka allvarliga skador. Förvara belagda slipskivor på torr plats utan extrema temperaturer eller luftfuktighet. Förstör uttjänta eller skadade skivor så att de inte kan användas.

Rådfråga din återförsäljare för ytterligare information angående lämpliga tillbehör.

Kapaciteten för detta verktyg är 125 mm diameter x 6 mm tjocka slip- eller skärskivor. Det är viktigt att välja korrekt skydd, slipskiva och fläns att använda tillsammans med sliptillbehör. Se **Tillbehörstabellen** för information om val av korrekta tillbehör.

**⚠ VARNING!** Tillbehör måste vara märkta för minst den hastighet som rekommenderas på verktygets varningsetikett. Skivor och andra tillbehör som körs över märkt tillbehörshastighet kan brista och orsaka skador. Gångade tillbehör måste ha ett M14-nav. Alla ogångade tillbehör måste ha ett 22 mm axelhål. Om inte kan den ha designats för en cirkelsåg och skall inte användas. Använd endast de tillbehör som visas i **Tillbehörstabellen** i denna bruksanvisning. Tillbehörs märkning måste alltid vara över verktygshastigheten såsom visas på verktygets namnplatta.

**⚠ VARNING!** Hantera och förvara slipskivor försiktigt för att förhindra skador från värmechock, värme, mekaniska skador etc. Förvara på en torr plats utan hög luftfuktighet, frystemperaturer eller extrema temperaturförändringar.



## Att skydda miljön



Produkter/batterier är återvinningsbara, men om de är märkta med den överkorsade soptunnan får de inte slängas tillsammans med vanligt hushållsavfall. Ladda ur batterierna helt och ta bort dem från verktyget. Separera sedan eventuella ljuskällor från produkten om möjligt. Det är användarens ansvar att radera personuppgifter från produkten. Ta sedan med avfallet till en officiell insamlingscentral eller till din återförsäljare som ofta tar emot produkten gratis. Förpackningar ska kasseras baserat på den markerade materialkoden. Drift- och säkerhetsinstruktioner ska endast kasseras när produkten som dessa refererar till inte längre ska användas.

Kontrollera med din kommun för vägledning om avfallshantering. För mer information, öppna [www.2helpU.com](http://www.2helpU.com) och skanna Qr-koden ovan.

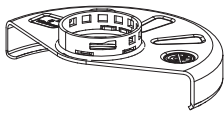
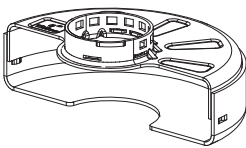
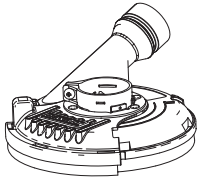
## Skyddstyper för DCG418SHD

Type B (slipning)	Typ A (stängd kapning)	Typ E (slipskiva med diamantbeläggning)	Typ F (murverksskapskydd)
			

⚠ Skydd av typ A (typ 41) är avsedda att användas med kapskivor av typ 41 (1A) och skivor av typ 42 (27A) endast märkta för kapning. Slipning med andra skivor än typ 27 och typ 29 kräver andra tillbehörskydd. Använd alltid minsta möjliga skydd som inte kommer i kontakt med tillbehöret.

**OBS!** Skivskydd av typ A (kapning) och typ B (slipning) har tidigare kallats typ 1 och typ 27 skivskydd.

## Ytterligare information för skydd och tillbehör för DCG418SHD

När du använder segmenterade diamantskivor, använd endast diamantskivor med ett perifert gap som inte är större än 10 mm och negativ spånvinkel.

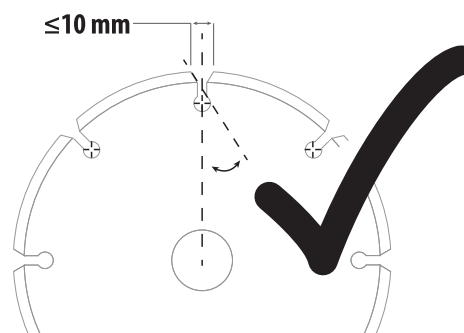

**ANVÄND INTE**  
segmenterade diamantskivor med ett perifert gap större än 10 mm och/eller en positiv spånvinkel.

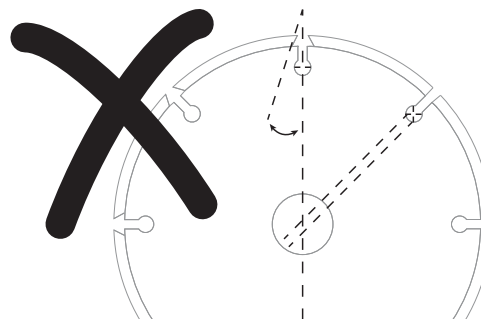



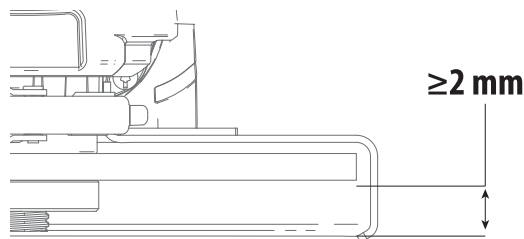

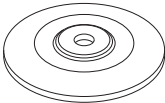
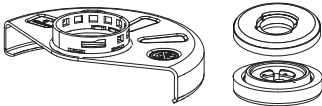
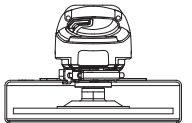
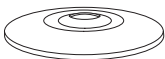
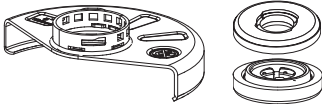
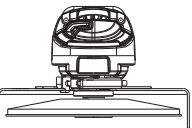
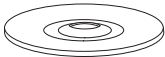
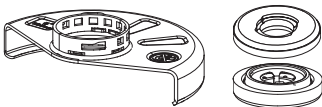
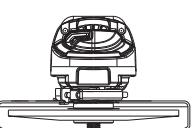
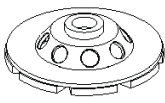
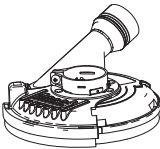
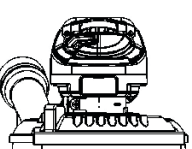

För alla tillbehör för slipning och stålborstning måste den lägsta delen av tillbehöret finnas i skyddshöljet med 2 mm eller mer fritt utrymme till skyddets nedre kant.



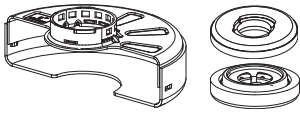
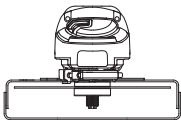
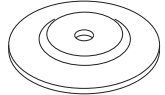
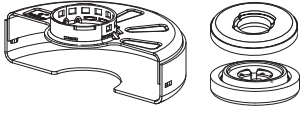
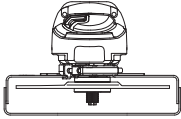

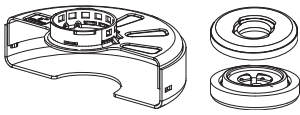
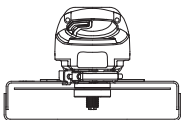
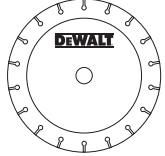
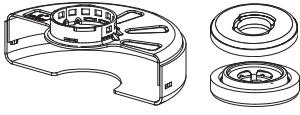
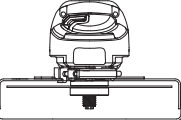
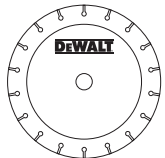
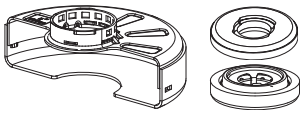
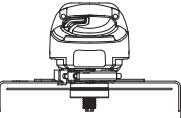

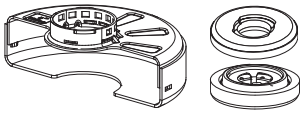
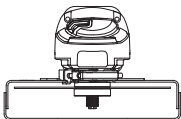

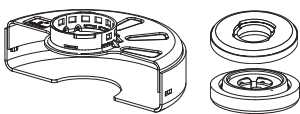
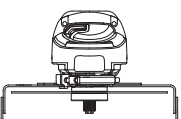

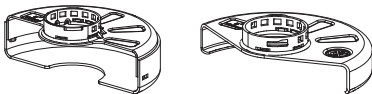
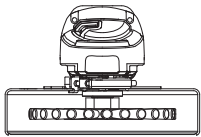
## DCG418SHD Användning av tillbehör och skydd

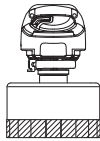
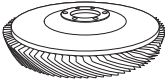

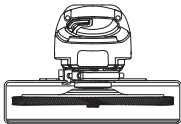
	Tillbehörstyp	Tillbehör	Skydd	Korrekt montering
Ytslipning	Skiva typ 27		 Typ B (NA327263) (Slipning)	 1
			<sup>1</sup> Maximal sliptjocklek, 6,4 mm.	
	Skiva typ 28		 Typ B (NA327263) (Slipning)	 1
			<sup>1</sup> Maximal sliptjocklek, 6,4 mm.	
	Skiva typ 29		 Typ B (NA327263) (Slipning)	 1
			<sup>1</sup> Maximal sliptjocklek, 6,4 mm.	
	Diamantkapskiva (murverk/betong)		 Typ E (slipskiva med diamantbeläggning)	 3
			<sup>3</sup> Skydd av typ E tillgängligt mot en extra kostnad från din lokala DeWALT återförsäljare eller auktoriserat DeWALT servicecenter.	



	Tillbehörstyp	Tillbehör	Skydd	Korrekt montering
Kapning	Skiva typ 41 (1A) (metall)		 Typ A (N311439) (stängd kapning)	
	Skiva typ 42 (27A) (metall)		 Typ A (N311439) eller typ F (stängd kapning eller murverk-/betongkapskydd)	
	Skiva typ 41 (1A) (murverk/betong)		 Typ A (N311439) eller typ F (stängd kapning eller murverk-/betongkapskydd)	
	Diamantkapskiva (metall)		 Typ A (N311439) (stängd kapning)	 4
	Diamantkapskiva (murverk/ betong)		 Typ A (N311439) (stängd kapning)	 4
	Slipskivor för andra material än metall eller murverk/ betong		 Typ A (N311439) (stängd kapning)	
Dubbelt ändamål (kombinerad kapning och slipning)	Slipskiva för dubbla ändamål		 Typ A (N311439) (stängd kapning)	 1
			1 Maximal sliptjocklek, 3 mm.	

	Tillbehörstyp	Tillbehör	Skydd	Korrekt montering
Stålborstning	Trådborste av skivtyp		 Typ A (N311439) eller typ B (NA327263) (stängd kapning eller slipning)	 5
	Trådborste av skåltyp		5 Maximal trådsnittjocklek, 13 mm.	
Slipning	Flexibel skiva (typ 27/typ 29)		 Typ B (NA327263) (Slipning)	
	Flexibelt slipmedel (t.ex. sandpapper) (stöds av en flexibel stödronnell)		 Skydd krävs ej	 6
			6 Gummistödrondell och slipklämmutter (ingår med gummistödrondell) tillgängliga mot en extra kostnad från din lokala DEWALT återförsäljare eller auktoriserat DEWALT servicecenter.	

Riktlinjer för skydd och tillbehör för DCG418SHD

Inte godkända skivor för DCG418SHD	Typ 11 / T11	
Nyckel för navförsedd skiva	Nyckel för navförsedd skiva tillgängligt mot en extra kostnad från din lokala DEWALT återförsäljare eller auktoriserat DEWALT servicecenter.	

**⚠ VARNING!** Använd inte för att såga i trä eller träsnideri. Använd inte någon typ av tandade blad. Allvarliga personskador kan förorsakas.

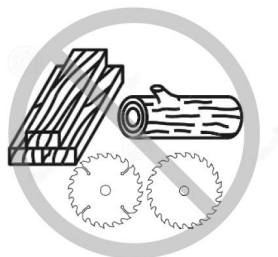

# ŞARJLI AVUÇ TAŞLAMA MAKİNESİ

## DCG418SHD



**UYARI: Orijinal alet kılavuzunda veya ayrıtca sunulan Bataryalar ve Şarj Cihazları kılavuzunda mevcut olan batarya ve şarj cihazı bölümleri de dahil olmak üzere, bu kılavuzdaki tüm güvenlik uyarılarını, talimatları, çizimleri ve teknik özellikleri okuyun.** Kılavuzlar,

Müşteri Hizmetleri ile iletişime geçilerek edinilebilir (bu kılavuzun arka sayfasına bakın).

### Teknik Veriler

		DCG418SHD	
Voltaaj	$V_{bc}$		54
Tip			1
Batarya tipi			Li-lyon
Anma hızı	$dk^{-1}$		9000
Yüksüz hız	$dk^{-1}$		9000
Taşlama diski çapı	mm		125
Taşlama diski kalınlığı (maks)	mm		6,4
Kesme diski çapı	mm		125
Kesme diski kalınlığı (maks)	mm		3,0
Telli disk çapı	mm		115
Telli disk kalınlığı (maks)	mm		13
Mil çapı			M14
Mil uzunluğu	mm		21,5
Tool Connect™ Verici			
Frekans Bandı	MHz		2400
Maks. Güç (EIRP)	mW		0,28
Ağırlık (bataryasız)	kg		2,4
EN62841-2-3 uyarınca gürültü değerleri ve/veya titreşim değerleri (triaks vektör toplamı):			
$L_{PA}$ (emiyon ses basıncı seviyesi)	dB(A)		88
$L_{WA}$ (ses güç seviyesi)	dB(A)		96
K (verilen ses seviyesi için belirsizlik)	dB(A)		3
Yüzey taşlama			
Titreşim emiyon değeri $a_{h,AG} =$	$m/s^2$		8,0
Belirsizlik değeri K =	$m/s^2$		1,5
Zımpara diski			
Titreşim emiyon değeri $a_{h,DS} =$	$m/s^2$		2,6
Belirsizlik değeri K =	$m/s^2$		1,5
Beton zımparalama			
Titreşim emiyon değeri $a_{h,CG} =$	$m/s^2$		7,2
Belirsizlik değeri K =	$m/s^2$		1,5
Kesme			
Titreşim emiyon değeri $a_{h,CO} =$	$m/s^2$		7,2
Belirsizlik değeri K =	$m/s^2$		1,5

Bu bilgi sayfasında verilen titreşim ve/veya gürültü emiyonu düzeyi EN62841 dahilinde belirtilen standart teste uygun olarak ölçülmüştür ve aletleri birbiriyle karşılaştırmak için kullanılabilir. Maruz kalmaya dönük bir ön değerlendirme olarak kullanılabilir.

**▲ UYARI: Beyan edilen titreşim ve/veya gürültü emiyon düzeyi, aletin kullanıldığı genel uygulamaları yansıtır. Bununla birlikte alet farklı uygulamalar için, farklı aksesuarla veya yeterince bakım yapılmadan kullanıldığında, titreşim ve/veya gürültü emiyonu değişebilir. Bu, toplam çalışma süresindeki maruz kalma seviyesini önemli ölçüde artırabilir.**

Titreşim ve/veya gürültü maruz kalma seviyesine ilişkin bir tahminde bulunurken aletin kapalı kaldığı veya çalıştığı ancak gerçekte işi yapmadığı zamanlar da dikkate alınmalıdır. Bu, toplam çalışma süresindeki maruziyet düzeyini önemli ölçüde azaltabilir.

Operatörü titreşim ve/veya gürültünün etkilerinden korumak için aşağıdakiler gibi ilave güvenlik önlemleri tanımlayın: aleti ve aksesuarları iyi koruyun, ellerinizi sıcak tutun (titreşim için uygundur), çalışma sürelerini iyi organize edin.

### EC-Uygunluk Beyanı

#### Makine Direktifi ve Radyo Ekipmanı Direktifi



### Şarjlı Avuç Taşlama Makinesi

#### DCG418SHD

DEWALT **Teknik Veriler** altında açıklanan bu ürünlerin aşağıdakilere uygun olduğunu beyan eder: 2006/42/EC, EN 62841-1:2015+A11:2022, EN IEC 62841-2-3:2021+A11:2021.

Bu ürünler aynı zamanda 2014/53/EU ve 2011/65/EU nolu yönetmeliklere de uygundur. Daha fazla bilgi için lütfen aşağıdaki adresten DEWALT ile irtibat kurun veya kılavuzun arkasına bakın.

Bu belge altında imzası bulunan yetkili, teknik dosyanın derlenmesinden sorumludur ve bu beyanı DEWALT adına vermiştir.

Markus Rompel  
Mühendislik Birimi Başkan Yardımcısı, PTE-Europe  
DEWALT, Richard-Klinger-Straße 11,  
65510, Idstein, Almanya  
13.08.2024



**UYARI: Yaralanma riskini azaltmak için, kullanım kılavuzunu okuyun.**

### Tanımlar: Güvenlik Talimatları

Aşağıdaki tanımlar her işaret sözcüğü ciddiyet derecesini gösterir. Lütfen kılavuzu okuyunuz ve bu simgelere dikkat ediniz.

▲ **TEHLİKE:** Engellenmemesi halinde **ölüm veya ciddi yaralanma** ile sonuçlanabilecek **çok yakın bir tehlikeli durumu** gösterir.

▲ **UYARI:** Engellenmemesi halinde **ölüm veya ciddi yaralanma** ile sonuçlanabilecek **potansiyel bir tehlikeli durumu** gösterir.

▲ **DİKKAT:** Engellenmemesi halinde **önemsiz veya orta dereceli yaralanma** ile sonuçlanabilecek **potansiyel bir tehlikeli durumu** gösterir.

**İKAZ:** Engellenmemesi halinde **maddi hasara neden olabilecek, yaralanma ile ilişkisi olmayan durumları** gösterir.

▲ Elektrik çarpması riskini belirtir.

▲ Yangın riskini belirtir.

## ELEKTRİKLİ EL ALETLERİ İÇİN GENEL GÜVENLİK TALİMATLARI

▲ **UYARI:** Bu elektrikli aletle verilen tüm güvenlik uyarılarını, talimatları, resimleri ve teknik özellikleri okuyun. Aşağıda listelenen tüm talimatlara uyulmaması elektrik çarpmasına, yangına ve/veya ciddi yaralanmalara neden olabilir.

### BÜTÜN UYARI VE GÜVENLİK TALİMATLARINI İLERİDE BAKMAK ÜZERE SAKLAYIN

Uyarılarda yer alan «elektrikli alet» terimi şebeke elektrigiyle (kablolu) veya akü/pille (şarjlı) çalışan elektrikli aletinizi ifade etmektedir.

#### 1) Çalışma alanının Güvenliği

a) **Çalışma alanını temiz ve aydınlık tutun.** Karışık ve karanlık alanlar kazaya davetiye çıkartır.

b) **Elektrikli aletleri, yanıcı sıvılar, gazlar ve tozların bulunduğu yerler gibi yanıcı ortamlarda çalıştırmayın.** Elektrikli aletler, toz veya dumanları ateşleyebilecek kıvılcımlar çıkartır.

c) **Bir elektrikli aleti çalıştırırken çocuklardan ve etraftaki kişilerden uzak tutun.** Dikkatinizi dağıtıcı şeyler kontrolü kaybetmenize neden olabilir.

#### 2) Elektrik Güvenliği

a) **Elektrikli aletlerin fişleri prizlere uygun olmalıdır. Fiş üzerinde kesinlikle hiçbir değişiklik yapmayın. Topraklı elektrikli aletlerde hiçbir adaptör fişi kullanmayın.** Değiştirilmemiş fişler ve uygun prizler elektrik çarpması riskini azaltacaktır.

b) **Borular, radyatörler, ocaklar ve buzdolapları gibi topraklanmamış yüzeylerle vücut temasından kaçının.** Vücudunuzun topraklanması halinde yüksek bir elektrik çarpması riski vardır.

c) **Elektrikli aletleri yağmura maruz bırakmayın veya ıslatmayın.** Elektrikli alete su girmesi elektrik çarpması riskini arttıracaktır.

d) **Elektrik kablosunu uygun olmayan amaçlarla kullanmayın. Elektrikli aleti kesinlikle kablosundan tutarak taşımayın, çekmeyin veya prizden çıkartmayın. Kabloyu sıcaktan, yağdan, keskin kenarlardan veya hareketli parçalardan uzak tutun.** Hasarlı veya dolaşmış kablolar elektrik çarpması riskini artırır.

e) **Elektrikli bir aleti açık havada çalıştırıyorsanız, açık havada kullanıma uygun bir uzatma kablosu kullanın.** Açık havada kullanıma uygun bir kablunun kullanılması elektrik çarpması riskini azaltır.

f) **Eğer bir elektrikli aletin nemli bir bölgede çalıştırılması zorunluya, bir artık akım aygıtı (RCD) korumalı bir kaynak kullanın.** Bir RCD kullanılması elektrik şoku riskini azaltır.

#### 3) Kişisel Güvenlik

a) **Elektrikli bir aleti kullanırken her zaman dikkatli olun, yaptığınızı işe yoğunlaşın ve sağduyulu davranın. Elektrikli bir aleti yorgunken veya ilaç ya da alkolün etkisi altındayken kullanmayın.** Elektrikli aletleri kullanırken bir anlık dikkatsizlik ciddi kişisel yaralanmayla sonuçlanabilir.

b) **Kişisel koruyucu ekipmanları mutlaka kullanın. Daima koruyucu gözlük takın.** Koşullara uygun toz maskesi, kaymayan güvenlik ayakkabıları, baret veya kulaklık gibi koruyucu donanımların kullanılması kişisel yaralanmaları azaltacaktır.

c) **İstem dışı çalıştırılmasını önleyin. Aleti güç kaynağına ve/veya aküye bağlamadan, yerden kaldırmadan veya taşımadan önce düğmenin kapalı konumda olduğundan emin olun.** Aleti, parmağınız düğme üzerinde bulunacak şekilde taşımak veya açık konumdaki elektrikli aletleri elektrik şebekesine bağlamak kazaya davetiye çıkartır.

d) **Elektrikli aleti açmadan önce tüm ayarlama anahtarlarını çıkartın.** Elektrikli aletin hareketli bir parçasına takılı kalmış bir anahtar kişisel yaralanmaya neden olabilir.

e) **Ulaşmakta zorlandığınız yerlerde kullanmayın. Daima sağlam ve dengeli basın.** Bu, beklenmedik durumlarda elektrikli aletin daha iyi kontrol edilmesine olanak tanır.

f) **Uygun şekilde giyinin. Bol elbiseler giymeyin ve takı takmayın. Saçınızı ve elbiselerinizi hareketli parçalardan uzak tutun.** Bol elbiseler ve takılar veya uzun saç hareketli parçalara takılabilir.

g) **Eğer kullandığınız üründe toz emme ve toplama özellikleri olan ataşmanlar varsa bunların bağlı olduğundan ve doğru şekilde kullanıldığından emin olun.** Bu ataşmanların kullanılması tozla ilgili tehlikeleri azaltabilir.

h) **Aletlerin sık kullanımı sonucu oluşan aşınalığın keyfi davranışta bulunmanıza ve aletle ilgili güvenlik ilkeleri ihmal etmenize neden olmasına izin vermeyin.** Dikkatsiz bir hareket bir anda ciddi yaralanmalara neden olabilir.

#### 4) Elektrikli Aletlerin Kullanımı ve Bakımı

a) **Elektrikli aleti zorlamayın. Uygulamanız için doğru elektrikli aleti kullanın.** Doğru elektrikli alet, belirlendiği kapasite ayarında kullanıldığında daha iyi ve güvenli çalışacaktır.

b) **Düğme açmıyor ve kapatmıyorsa elektrikli aleti kullanmayın.** Düğmeyle kontrol edilemeyen tüm elektrikli aletler tehlikelidir ve tamir edilmesi gerekmektedir.

c) **Herhangi bir ayar, aksesuar değişimi veya elektrikli aletlerin saklanması öncesinde fişi güç kaynağından çekin ve/veya eğer demonte edilebilir tipteyse, bataryayı aletten ayırın.** Bu tür önleyici güvenlik tedbirleri elektrikli aletin istem dışı olarak çalıştırılması riskini azaltacaktır.

d) **Elektrikli aleti, çocukların ulaşamayacağı yerlerde saklayın ve elektrikli aleti tanımayan veya bu talimatları bilmeyen kişilerin elektrikli aleti kullanmasına izin vermeyin.** Elektrikli aletler, eğitimsiz kullanıcıların elinde tehlikelidir.

e) **Elektrikli aletleri iyi durumda muhafaza edin. Hareketli parçalardaki hizalama hatalarını ve tutuklukları, parçalardaki kırılmalar ve elektrikli aletin çalışmasını etkileyebilecek tüm diğer koşulları kontrol edin. Hasarlı ise, elektrikli aleti kullanmadan önce tamir ettirin.**



Kazaların çoğu, elektrikli aletlerin bakımının yeterli şekilde yapılmamasından kaynaklanır.

f) **Kesim aletlerini keskin ve temiz tutun.** Bakımı uygun şekilde yapılmış keskin kesim uçlu kesim aletlerinin sıkışma ihtimali daha düşüktür ve kontrol edilmesi daha kolaydır.

g) **Elektrikli aleti, aksesuarlarını ve aletin diğer parçalarını kullanırken bu talimatlara mutlaka uyun ve çalışma ortamının koşullarını ve yapılacak işin ne olduğunu göz önünde bulundurun.** Elektrikli aletin öngörülen işlemler dışındaki işlemler için kullanılması tehlikeli durumlara neden olabilir.

h) **Tüm tutamakları ve tutma yerlerini kuru, temiz ve üzerinde yağ ile gres bulunmayacak şekilde muhafaza edin.** Kaygan tutamaklar ve tutma yerleri, beklenmedik durumlarda aletin güvenli bir şekilde tutulması ve kontrol edilmesine izin vermez.

## 5) Şarjlı Aletlerin kullanımı ve bakımı

a) **Sadece üretici tarafından belirtilen şarj cihazı ile şarj edin.** Bir akü tipine uygun bir şarj cihazı başka tipte bir aküyü şarj etmek için kullanıldığında yangın riski yaratabilir.

b) **Elektrikli aletleri yalnızca özel olarak tanımlanmış akülerle kullanın.** Başka akülerin kullanılması yaralanma ve yangın riskine yol açabilir.

c) **Akü kullanımda değilken, ataç, bozuk para, anahtar, çivi, vida veya terminaller arasında kontağa neden olabilecek diğer küçük metal nesnelere uzak tutulmalıdır.** Akü terminallerinin birbirine kısa devre yapılması yanıklara veya yangına neden olabilir.

d) **Uygun olmayan koşullarda, akü sıvı sızıntısı yapabilir; sıvıya temas etmekten kaçının. Kazara temas etmeniz halinde suyla yıkayın. Sıvı, gözlerinize temas ederse, ayrıca bir doktora başvurun.** Aküden sıvı sızması tahriş veya yanıklara neden olabilir.

e) **Hasarlı ya da modifiye edilmiş bir batarya veya aleti kullanmayın.** Hasarlı ya da modifiye edilmiş bataryalar yangın, patlama veya yaralanma riskiyle sonuçlanan beklenmedik durumlara neden olabilir.

f) **Bir batarya veya aleti ateşe veya aşırı ısıya maruz bırakmayın.** 130 °C üzeri ısı veya ateşe maruz kalması patlamaya neden olabilir.

g) **Tüm şarj talimatlarına uyun ve talimatlarda belirtilen sıcaklık aralığı dışında batarya veya aleti şarj etmeyin.** Doğru olmayan şekilde veya belirtilen aralık dışındaki sıcaklıklarda şarj edilmesi bataryaya hasar verebilir ve yangın riskini artırabilir.

## 6) Servis

a) **Elektrikli aletinizi, sadece orijinal yedek parçaların kullanıldığı yetkili servisine tamir ettirin.** Bu, elektrikli aletin güvenliğinin muhafaza edilmesini sağlayacaktır.

b) **Hasar görmüş bataryalara asla serviste bulunmayın.** Bataryaların servisi sadece üretici veya yetkili servis tarafından yapılabilir.

## ÖZEL EK GÜVENLİK ÖNLEMLERİ

### Taşlama, Kumlama, Tel Fırçalama veya Kesme İşlemleri için Ortak Güvenlik Uyarıları

a) **Bu elektrikli alet, taşlama, satinaj, polisaj veya kesim makinesi olarak kullanılmak üzere tasarlanmıştır. Bu elektrikli aletle verilen tüm güvenlik uyarılarını, talimatları, resimleri ve teknik özellikleri okuyun.** Aşağıda listelenen tüm

talimatlara uyulmaması elektrik çarpmasına, yangına ve/veya ciddi yaralanmalara neden olabilir.

b) **Bu elektrikli alet, parlatma ve delik kesme işlemleri için kullanılmaz.** Elektrikli aletin kullanım amacı dışındaki işlemler tehlike yaratarak yaralanmalara neden olabilir.

c) **Bu elektrikli aleti, alet üreticisi tarafından özel olarak tasarlandığı ve belirtilmediği bir şekilde çalışacak şekilde dönüştürmeyin.** Böyle bir dönüştürme, kontrol kaybının yanı sıra ciddi fiziksel yaralanmalara neden olabilir.

d) **Üretici firma tarafından özel olarak tasarlanmamış ve belirtilmemiş aksesuarları kullanmayın.** Sadece aksesuarın elektrikli aletinize takılabilirliği güvenli çalışacağını garanti etmez.

e) **Aksesuarın nominal hızı en az elektrikli alet üzerinde yazan maksimum hıza eşit olmalıdır.** İlgili nominal hızından daha hızlı çalışan aksesuarlar kırılabilir ve etrafa saçılabilir.

f) **Aksesuarınızın dış çapı ve kalınlığı elektrikli aletinizin kapasite değerleri dahilinde olmalıdır.** Doğru ebatta olmayan aksesuarlar yeterli koruma sağlamaz ve kontrol edilemezler.

g) **Aksesuar montajının boyutları, elektrikli aletin montaj donanımının boyutlarına uygun olmalıdır.** Elektrikli aletin montaj donanımına uymayan aksesuarlar dengesiz çalışır, aşırı titreşim yapar ve kontrolü kaybetmeye neden olabilir.

h) **Hasar görmüş olan bir aksesuarı kullanmayın. Her kullanımdan önce aksesuarları inceleyin, örneğin aşındırıcı diski talaş ve çatlaklara karşı, disk tabanı çatlak, kopma ya da aşırı kullanıma karşı, tel fırçayı gevşek ya da kırık tellere karşı kontrol edin. Elektrikli alet ya da aksesuar düşürülürse, hasar olup olmadığını kontrol edin ya da sağlam aksesuar takın. Aksesuarın incelenmesi ve monte edilmesinden sonra, kendinizi ve etraftaki insanları dönen aksesuar düzleminden uzakta tutun ve bir dakika boyunca elektrikli aleti boşta ve maksimum hızda çalıştırın.** Bu test süresince hasarlı aksesuarlar normal olarak kırılarak dağılacaktır.

i) **Koruyucu ekipman kullanın. Uygulamaya bağlı olarak yüz siperi veya güvenlik gözlüğü kullanın. Duruma bağlı olarak toz maskesi, kulaklık, eldiven ve küçük zımpara veya iş parçası parçalarını durdurabilecek iş önlüğü kullanın.** Göz koruyucu, çeşitli işlemlerin neden olduğu uçan parçacıkları durdurabilecek özellikte olmalıdır. Toz maskesi veya solunum aygıtı, o sırada yaptığınız işlemin neden olduğu partikülleri filtreleyebilecek özellikte olmalıdır. Yüksek yoğunluklu gürültüye uzun süre maruz kalınması işitme kaybına yol açabilir.

j) **Etrafta bulunanların çalışma alanından güvenli bir mesafede durmalarını sağlayın. Çalışma alanına giren herkes koruyucu ekipman giymelidir.** İş parçasının veya kırılan bir aksesuarın parçaları uçarak çalışılan alanın hemen yakınında bulunanların yaralanmasına neden olabilir.

k) **Aletin, gömülü elektrik kablolarına veya temas etmesine yol açabilecek durumlarda aleti izole edilmiş sapsız tutun.** Kesim aksesuarı elektrik akımı bulunan kablolarla temas ettiğinde, akım elektrikli aletin iletken metal parçaları üzerinden kullanıcıya iletilerek elektrik çarpmasına yol açabilir.

l) **Aksesuar tam olarak durmadan elektrikli aleti asla yere koymayın.** Dönen aksesuar yüzeyi kaparak elektrikli aletin kontrolünüzden çıkmasına neden olabilir.

m) **Elektrikli aleti sağınızda veya solunuzda taşırken çalıştırmayın.** Kaza ile temas halinde, dönen aksesuar elbisenize takılabilir, aksesuarı vücudunuza doğru çekebilir.

n) **Elektrikli aletin havalandırma deliklerini düzenli olarak temizleyin.** Motor fanı tozu gövdenin içine çeker ve toz metallerin aşırı miktarda birikmesi elektrik hasarlarına yol açabilir.

o) **Elektrikli aleti yanıcı malzemelerin yanında çalıştırmayın.** Kıvılcımlar bu malzemelerin tutuşmasına yol açabilir.

p) **Sıvı soğutucu gerektiren aksesuarları kullanmayın.** Su veya başka soğutma sıvılarının kullanılması elektrik çarpmasına neden olabilir.

## TÜM İŞLEMLER İÇİN EK GÜVENLİK TALİMATLARI

### Geri Tepme ve İlgili Uyarılar

Geri tepme, dönen diskin, zımpara tabanının, fırçanın veya başka bir aksesuarın sıkışma veya takılmaya karşı gösterdiği reaksiyondur. Sıkışma veya takılma, dönen aksesuarın aniden durmasına neden olur, bu daha sonra kontrolsüz elektrikli aletin takılma noktasında, aksesuarın dönme yönünün tersine doğru zorlanmasına yol açar.

Örneğin, bir aşındırıcı diskin işleme tabi tutulan parçaya takılması ya da sıkışması durumunda sıkışma noktasına giren disk kenarı malzemenin yüzeyini kazıyarak diskin yerinden çıkmasına ya da fırlamasına neden olabilir. Disk, sıkışma noktasındaki hareket yönüne bağlı olarak kullanıcıya doğru veya kullanıcıdan uzağa fırlayabilir. Ayrıca, taşlama diskleri bu koşullar altında kırılabilir.

Geri tepme, aletin yanlış kullanılmasından ve/veya hatalı kullanma prosedür veya şartlarından kaynaklanır ve aşağıda verilen uygun tedbirler alınarak önlenebilir:

a) **Elektrikli aleti her iki elinizle sağlam bir şekilde tutun, vücudunuzu ve kollarınızı geri tepme güçlerine dayanacak şekilde konumlandırın. Çalıştırma sırasında oluşa geri tepme veya tork tepkisine karşı, varsa, yardımcı tutamağı her zaman kullanın.** Gerekli tedbirlerin alınması durumunda kullanıcı tork tepkisi veya geri tepme güçlerini kontrol edebilir.

b) **Elinizi daima dönen aksesuardan uzak tutun.** Aksesuar geri tepme sırasında elinizin üzerinden geçebilir.

c) **Vücudunuzu, geri tepme olması halinde elektrikli aletin hareket edebileceği alanda konumlandırmayın.** Geri tepme kuvveti, elektrikli el aletini blokaj yerinden taşlama diskinin dönme yönünün tersine doğru iter.

d) **Özellikle köşelerde ve keskin kenarlı yerlerde daha dikkatli çalışın. Aksesuarı zıplatmayın ve takılıp sıkışmasını önleyin.** Köşeler, keskin kenarlar veya zıplama, dönen aksesuarın takılmasına neden olarak kontrolün kaybolmasına veya geri tepmeye yol açabilir.

e) **Bir zincir testere, ahşap oyma bıçağı, parçalı elmas disk, çevresel aralığı 10 mm'den büyük veya dişli testere bıçağı takmayın.** Bu tür bıçaklar sıkça geri tepme yaparak kontrol kaybına neden olur.

### Taşlama ve Kesme İşlemlerine Özel Güvenlik Uyarıları

a) **Yalnızca elektrikli aletiniz için belirtilen disk türlerinin yanı sıra seçilen disk için tasarlanmış özel siper kullanın.** Elektrikli aletin tasarımına uygun olmayan diskler yeterince korunamazlar ve güvenli değildir.

b) **Çukur göbekli disklerin taşlama yüzeyi, koruma ağız düzleminin altına monte edilmelidir.** Düzgün şekilde monte edilmemiş olan ve koruma ağızının düzlemi boyunca çıkıntı yapan disk yeterince korunamaz.

c) **Siper, diskin kullanıcı tarafında açıktan kalan kısmı minimum olacak şekilde elektrikli alete sıkıca yerleştirilmeli ve maksimum güvenlik sağlayacak şekilde**

**konumlandırılmalıdır.** Siper, kullanıcıyı kopan disk parçaları, diske kazara temas etme ve giysiye yakabilecek kıvılcımlara karşı korur.

d) **Diskler sadece belirtilen uygulamalarda kullanılmalıdır. Örneğin, kesim diskinin kenarı ile taşlama yapmayın.**

Aşındırıcı kesim diskleri çevresel taşlama için tasarlanmışlardır, bu disklere uygulanan kenar güçleri disklerin parçalanmasına neden olabilir.

e) **Her zaman seçilen disk için doğru boyuta ve şekle sahip, hasarsız disk flanşları kullanın. Uygun disk flanşları diski destekleyerek diskin kırılma ihtimalini azaltırlar.** Kesim disk flanşları taşlama disk flanşlarından farklı olabilir.

f) **Büyük elektrikli aletlerin aşınmış disklerini kullanmayın.** Büyük elektrikli alet için tasarlanmış disk küçük aletin yüksek hızı için uygun değildir ve parçalanabilir.

g) **Çift amaçlı diskleri kullanırken, daima gerçekleştirilen uygulama için doğru siperi kullanın.** Doğru siperin kullanılmaması, istenen koruma düzeyini sağlayamayabilir ve bu da ciddi yaralanmalara yol açabilir.

### Kesme İşlemlerine Özel Ek Güvenlik Uyarıları

a) **Kesim diskinin "sıkışmamasına" dikkat edin ve aşırı basınç uygulamayın. Aşırı derin kesimler yapmaya çalışmayın.** Diske aşırı basınç uygulanması yükü ve kesim sırasında diskin bükülme ya da sıkışma ihtimali ile diskin geri tepme ve kırılma ihtimalini artırır.

b) **Vücudunuzu dönen disk ile aynı hizada veya diskin arkasında kalacak şekilde konumlandırmayın.** İşlemin yapıldığı noktada disk vücudunuzdan uzağa doğru hareket ederken olası bir geri tepme, dönen diskin ve elektrikli aletin doğrudan üzerinize yürümesine neden olabilir.

c) **Disk takılıyorsa veya herhangi bir nedenle kesim işlemine ara verdiğinizde aleti kapatın ve disk tamamen durana kadar elektrikli aleti hareketsiz olarak tutun. Kesim diskinin kesinlikle hareket halindeyken kesim yapılan yerden çıkarmaya çalışmayın; aksi takdirde geri tepme meydana gelebilir.** Diskin sıkışma yapmasının nedenlerini araştırın ve gidermek için gerekli düzeltmeleri yapın.

d) **İş parçası üzerinde yeniden kesim işlemi başlatmayın. Diskin tam hıza çıkmasını bekleyin ve kesim noktasına dikkatli bir şekilde yeniden girin.** Elektrikli alet, üzerinde çalışılan parçaya yeniden konumlandırılırken disk sıkışma, sağa sola yürüme veya geri tepme yapabilir.

e) **Diskin sıkışma veya geri tepme ihtimalini en aza indirmek için panelleri veya büyük parçaları destekleyin. Büyük parçalar kendi ağırlıklarından dolayı bel vermeye meyillidirler.** Parçanın kesim hattına yakın bir noktaya ve diskin her iki tarafına olacak şekilde parçanın kenarlarına destek yerleştirilmelidir.

f) **Mevcut duvarlar veya diğer kör alanlarda "cep kesimi" yaparken daha dikkatli olun.** Malzeme içine dalan disk geri tepmeye neden olabilecek gaz ve su hatlarını, elektrik kablolarını ve nesnelere kesebilir.

g) **Kavisli kesim yapmaya çalışmayın.** Diske aşırı baskı uygulanması yükü ve kesme sırasında diskin bükülme ya da sıkışma ihtimali ile diskin geri tepme ve kırılma ihtimalini artırarak ciddi yaralanmalara neden olabilir.

### Zımparalama İşlemleri İçin Ek Güvenlik Talimatları

a) **Uygun boyutta zımpara diski kağıdı kullanın. Zımpara kağıdını seçerken üretici firmanın tavsiyelerine uyun.** Zımpara tabanından taşan zımpara kağıdı kırılma tehlikesi

yaratır ve takılmaya, diskin parçalanmasına ya da geri tepmeye yol açabilir.

## Tel Fırçalama İşlemleri için Ek Güvenlik Talimatları

a) **Sıradan işlemlerde bile fırçadan tel parçacıkları fırlatabileceğini unutmayın. Fırçaya aşırı yük uygulayarak telleri aşırı germeyin.** Tel parçacıkları ince giysilere ve/veya deriye kolayca nüfuz edebilir.

b) **Tel fırçalama işlemi için siper kullanımı tavsiye edilirse telli disk ya da fırçanın siper ile temasına izin vermeyin.** İş ve merkezkaç güçlerinden dolayı telli disk veya fırçanın çapı genişleyebilir.

## Diğer Riskler

İlgili güvenlik düzenlemelerinin uygulanması ve güvenlik cihazlarının kullanılmasına rağmen, bazı risklerden kaçınmak mümkün değildir. Bunlar:

- İhritme kaybı.
- Sıçrayan parçacıklar kaynaklı yaralanma riski.
- Çalışma sırasında ısınan aksesuarlardan kaynaklanan yanık tehlikesi.
- Uzun süreli kullanımdan kaynaklanan yaralanma riski.

## BU TALİMATLARI SAKLAYIN

### Batarya Tipi

Bu bataryalar kullanılmalıdır:

Batarya	(kg)
DCB546	1,08
DCB547/G	1,46
DCB548	1,46
DCB549	2,12

Daha fazla bilgi için batarya/şarj aleti kullanım kılavuzuna bakın.

### Paket İçeriği

Paket şunları içerir:

- 1 Avuç taşlama makinesi
- 1 125 mm Siper (Tip B)
- 1 125 mm Siper (Tip A)
- 1 Yan tutamak
- 1 Altıgen anahtar
- 2 Li-iyon batarya (T2, X2 modelleri)
- 1 Li-iyon batarya (C1, D1, L1, M1, P1, S1, T1, X1, Y1 modelleri)
- 2 Li-iyon batarya (C2, D2, L2, M2, P2, S2, T2, X2, Y2 modelleri)
- 3 Li-iyon batarya (C3, D3, L3, M3, P3, S3, T3, X3, Y3 modelleri)
- 1 Kullanım kılavuzu

**NOT:** Bataryalar, şarj cihazları ve alet kutuları N modellerinde bulunmaz. Bataryalar ve şarj cihazları NT modellerinde bulunmaz. B modellerinde Bluetooth® bataryalar bulunur.

**NOT:** Bluetooth® kelimesi tescilli ve logoları Bluetooth®, SIG, Inc.'nin tescilli markalarıdır ve bunların DEWALT tarafından her türlü kullanımı lisans kapsamındadır. Diğer ticari markalar ve ticari isimler ilgili sahibine aittir.

- Nakliye sırasında alet, parçalar ve aksesuarlarda hasar oluşup oluşmadığını kontrol edin.
- Çalıştırmadan önce bu kılavuzu iyice okuyup anlamak için zaman ayırın.

## Alet Üzerindeki Etiketler

Alet üzerinde aşağıdaki semboller gösterilir:



Kullanmadan önce kullanım kılavuzunu okuyun.



Kulak koruması kullanın.



Göz koruması kullanın.



Daima iki elinizle tutarak kullanın.



Siperi, kesme işleri için kullanmayın.

## Tarih Kodu Konumu (Şek. [Fig.] E)

Üretim tarihi kodu **25** 4 haneli bir yıldan ve ardından 2 haneli bir haftadan oluşur ve 2 haneli bir fabrika kodu eklenerek uzatılır.

## Açıklama (Şek. A)

**▲ UYARI:** Hiçbir zaman elektrikli aleti veya herhangi bir parçasını değiştirmeyin. Hasar veya yaralanmayla sonuçlanabilir.

- 1 Tetik düğmesi
- 2 Kilitleme kolu
- 3 Mil kilidi düğmesi
- 4 Mil
- 5 Yardımcı tutamak
- 6 125 mm Siper (Tip B)
- 7 Siper açma kolu
- 8 Batarya
- 9 Batarya çıkarma düğmesi
- 10 Ana tutamak
- 11 Çift tetik düğmesi

## Kullanım Amacı

Şarjlı DCG418SHD avuç taşlama makinesi profesyonel kesme, taşlama, zımparalama ve tel fırça işlemleri için tasarlanmıştır. Islak koşullarda veya yanıcı sıvı ya da gazların mevcut olduğu ortamlarda **KULLANMAYIN**.

Bu şarjlı taşlama makinesi, profesyonel bir elektrikli alettir.

Çocukların aleti ellemesine **İZİN VERMEYİN**. Bu alet deneyimsiz kullanıcılar tarafından kullanılırken nezaret edilmelidir.

• **Küçük çocuklar ve engelliler.** Bu cihaz yanlarında bir gözetmen olmadan küçük çocukların ve engellilerin kullanımına uygun değildir.

• Bu ürün, güvenliklerinden sorumlu kişinin gözetiminde olmadıklarında, fiziksel (çocuklar dahil), algısal veya zihinsel kapasite kaybı yaşamış deneyimsiz, bilgisiz ve yetenezsiz kişiler tarafından kullanılmamalıdır. Çocuklar asla bu ürünle yalnız bırakılmamalıdır.

## MONTAJ VE AYARLAR

**▲ UYARI:** Ciddi fiziksel yaralanma riskini azaltmak için makineyi kapalı konuma getirin ve herhangi bir ayarlama veya ekleri ya da aksesuarları çıkarma/takma işlemi öncesinde bataryayı çıkartın. Kazara çalıştırma yaralanmaya neden olabilir.



**▲ UYARI:** Yalnızca DEWALT bataryaları ve şarj cihazlarını kullanın.

## Özellikler

### E-Switch Protection™

AÇMA/KAPAMA düğmelerinde bir akım koruma fonksiyonu bulunmaktadır. Beklenmeyen bir kapanma durumunda veya bir batarya takıldığında, düğmelerin serbest bırakılması ve aleti yeniden başlatmak için başlatma dizisinin gerçekleştirilmesi gerekir.

### E-Clutch™

Bu alette, bir aşırı yüklenme durumunda kullanıcıya dönük reaksiyon torkunu azaltmak için aleti kapatan bir E-Clutch™ (Elektronik Kavrama) bulunmaktadır. Aleti yeniden çalıştırmak için anahtar çevrilmelidir (açılıp kapatılmalıdır).

### Kickback Brake™

Bir sıkışma, durma veya takılma durumu algılanırsa, hemen durdurmak için elektronik fren azami kuvvetle devreye girer, avuç taşlama makinesinin hareketini azaltır ve makineyi kapatır. Aleti yeniden çalıştırmak için anahtar çevrilmelidir (açılıp kapatılmalıdır).

### Power-Off™ Aşırı Yük Koruması

Motorun aşırı yüklenmesi durumunda motora gönderilen güç azaltılacaktır. Sürekli motor aşırı yüklenmelerinde alet kapanacaktır. Aleti yeniden çalıştırmak için anahtar döngüden geçirilmelidir (açılıp kapatılmalıdır). Mevcut yük, mevcut aşırı yüklenme değerine (motor yanma noktası) ulaştığında alet kapanacaktır. Eğer alet aşırı yüklenmeden dolayı kapanırsa, bu durum sona erene kadar alet üzerine daha az güç/ağırlık uygulayın.

### Elektronik Yumuşak Başlatma

Bu özellik, ilk başlatma hızını sınırlandırır ve alet hızının 1 saniyelik bir süre zarfında kademeli olarak artmasını sağlar.

### Bataryanın Alete Takılması ve Aletten Çıkartılması (Şek. B)

**NOT:** Bataryanın **8** tamamen dolu olduğundan emin olun.

### Bataryanın Aletin Tutma Koluna Takılması

1. Bataryayı alet tutamağının içindeki raylara hizalayın (Şek. B).
2. Batarya tam olarak aletteki yerine oturana kadar tutma koluna kaydırın ve kilit tırnağının yerine yerleşme sesini duyduğunuzdan emin olun.

### Bataryanın Aletten Çıkartılması

1. Batarya çıkarma düğmesine **9** basın ve bataryayı sıkıca çekerek aletin tutma kolundan çıkarın.
2. Şarj cihazına takın.

### Enerji Göstergeli Bataryalar (Şek. B)

Bazı DEWALT bataryalarda, üç yeşil LED lambasından oluşan ve bataryada kalan şarj seviyesini gösteren bir güç göstergesi bulunur.

Enerji göstergesini devreye sokmak için enerji göstergesi düğmesine **26** basın ve basılı tutun. Üç yeşil LED lambasının bir kombinasyonu kalan şarj seviyesini gösterecek şekilde yanacaktır. Bataryadaki şarj seviyesi kullanılabilir limitin altındayken, enerji göstergesi yanmaz ve bataryanın şarj edilmesi gerekir.

**NOT:** Enerji göstergesi sadece bataryada kalan şarjın bir göstergesidir. Bu gösterge, aletin işlevselliğini göstermez ve ürün bileşenlerine, sıcaklığa ve son kullanıcı uygulamasına göre farklılık gösterebilir.

### Yardımcı Tutamağın Takılması (Şek. A, C)

**▲ UYARI:** Alet üzerinde tam kontrol sağlamak için bu tutamak HER ZAMAN KULLANILMALIDIR. Tutamağın her zaman sıkı olduğundan emin olun.

Yardımcı tutamağı **5** dişli kutusunun dişli montaj deliklerinden birine **12** çift tetik düğmesi **11** aletin ön tarafına bakacak şekilde konumlandırın. Yan tutamak sıkma düğmesini **13** kullanarak yardımcı tutamağı alete sıkıca vidalayın.

### Siperler

**▲ DİKKAT:** Tüm taşlama diskleri, kesme diski, zımparalama flap diskleri, tel fırçalama veya yuvarlak tel fırçalama diskleri ile siperler kullanılmalıdır. Bu alet sadece geleneksel taşlama diskleriyle taşlama yaparken sipersiz kullanılabilir. Bu ünite ile birlikte verilen siperleri görmek için Aksesuar Tablosuna bakın. Bazı uygulamalar için yerel bayi ya da yetkili servis merkezinden doğru siperin satın alınması gerekebilir.

**NOT:** Kenar taşlama ve kesme özel olarak bu amaçla tasarlanmış ve üretilmiş Tip 27 disklerle yapılabilir; 1/4" (6,35 mm) kalınlığındaki diskler yüzey taşlama için tasarlanırken daha ince olan Tip 27 disklerin yüzey taşlama için uygun olup olmadığı ya da sadece kenar taşlama/kesme için mi uygun olduğunu görmek için üretici etiketinin incelenmesi gerekir. Yüzey taşlamanın yasak olduğu herhangi bir disk için bir Tip A siper kullanılmalıdır. Kesim işlemi aynı zamanda Tip 1/41 disk ve Tip A siper kullanarak da yapılabilir.

**NOT:** Doğru siper/aksesuar kombinasyonunu seçmek için Aksesuar Tablosuna bakın.

### Siperin Takılıp Çıkarılması (Şek. D, E, I)

**▲ DİKKAT:** Tüm taşlama diskleri, kesme diskleri, elmas kaplamalı diskler, zımparalama flap diskleri, tel fırçalama veya yuvarlak tel fırçalama diskleri ile siperler kullanılmalıdır. Bu alet sadece geleneksel taşlama diskleriyle taşlama yaparken sipersiz kullanılabilir. Bazı DEWALT modellerinde, çukur göbekli diskler (Tip 27) ve poyralı taşlama diskleri (Tip 27) ile kullanılması amaçlanan bir siper bulunur. Aynı siper, zımpara flap diskleri (Tip 27 ve 29) ve telli fırçalarla kullanım için tasarlanmıştır. Tip 27 ve Tip 29 dışındaki disklerle taşlama ve kesme için aletle birlikte verilmeyen farklı aksesuar siperleri gerekir. Bu aksesuar siperleri için montaj talimatları, aksesuar paketinde bulunmaktadır.

### Ayarlama Seçenekleri

Siper ayarlama için siper serbest bırakma kolu **7** bir mandallama özelliği kullanan siper yakası üzerindeki hizalama deliklerinden **14** birisine denk gelir. Taşlama makineniz bu ayarlama için iki farklı seçenek sunmaktadır.

• **One-touch™:** Bu konumda temas eden yüz eğimlidir ve siper saat yönünde döndüğünde bir sonraki ayarlama deliğine ilerler (mile bakan kullanıcı) fakat saatin tersi yönde otomatik olarak kilitlenir.

• **Two-touch™:** Bu konumda temas eden yüz düzdür ve dört köşelidir. Siper serbest bırakma koluna basılmadığı ve siper saat yönünde ya da saatin tersi yönde (mile bakan kullanıcı) eş zamanlı olarak döner konumda tutulmadığı sürece bir sonraki ayarlama deliğine İLERLEMEZ.



## Siper Ayarlama Seçeneklerinin Belirlenmesi

Siper serbest bırakma kolunu 7 istenen ayar seçeneğine getirmek için:

1. Bir T20 ucu kullanarak vidayı 15 çıkartın.
2. Yay konumuna dikkat ederek siper serbest bırakma kolunu çıkartın. İstenen ayarlama seçeneği için kol ucunu seçin. One-touch™ siper yakası üzerindeki hizalama deliklerine 7 geçmek için kolun eğimli ucunu 14 kullanır. Two-touch™ siper yakası üzerindeki hizalama deliklerine 14 geçmek için kolun kare şekilli ucunu kullanır.
3. Seçilen ucu yayın 16 altına konumlandırarak kolu değiştirin. Kolun yay ile doğru şekilde temas ettiğinden emin olun.
4. Vidayı değiştirin ve torku 2,0–3,0 Nm olarak belirleyin. Siper serbest bırakma koluna 7 basarak yay geri dönme fonksiyonuyla doğru kurulumu sağlayın.

## Siperin Monte Edilmesi (Şek. E)

**▲ DİKKAT:** Siperi monte etmeden önce vida, kol ve yayın doğru şekilde takıldığından emin olun.

1. Mil operatöre bakarken siper serbest bırakma koluna 7 basın ve basılı tutun.
2. Siper üzerindeki tırnakları 17 dişli kutusu üzerindeki yuvalarla 18 hizalayın.
3. Siper tırnakları yerine geçene kadar siperi aşağı doğru bastırın ve dişli kutusu göbeği üzerindeki kanalda döndürün. Siper açma kolunu bırakın.
4. Siperi konumlandırmak için:

**One-touch™:** Siperi saat yönünde istenen çalışma pozisyonuna döndürün. Siperi saatin tersi yönde döndürmek için siper açma koluna 7 bastırın ve basılı tutun.

**Two-touch™:** Siper serbest bırakma koluna 7 basın ve basılı tutun. Siperi saat yönünde veya saatin tersi yönde istenen çalışma pozisyonuna döndürün.

**NOT:** Maksimum operatör koruması sağlamak için siper gövdesi mil ve operatör arasına yerleştirilmelidir. Siper açma kolu, siper yakası üzerindeki hizalama yuvalarından 14 birine oturmalıdır. Bu, siperin sabitlendiğinden emin olunmasını sağlar.

5. Siperi çıkartmak için bu talimatların 1-3. adımlarını tersi sırayla uygulayın.

## Kapalı (Tip A) Siperin Monte Edilmesi (Şek. I)

1. Siper açma kolunu 7 açın ve siper üzerindeki tırnakları 17 dişli kutusu 18 üzerindeki yuvalarla hizalayın. Bu tırnakları dişli kutusu kapağındaki yuvalarla hizalayacaktır. Siperi geriye bakacak şekilde yerleştirin.
  2. Siperi, siper tırnağı yerine geçene ve dişli kutusu göbeği üzerindeki kanalda serbestçe dönene kadar aşağı doğru itin.
  3. Siperi 6 istenilen çalışma pozisyonuna döndürün. Maksimum operatör koruması sağlamak için siper gövdesi mil ve operatör arasına yerleştirilmelidir.
  4. Siperi dişli kutusu kapağına tespit etmek için siper mandalını kapatın. Mandal kapalı konumdayken siperi döndüremiyor olmanız gerekir. Taşlama makinesini gevşek bir siper ile veya sıkma kolu açık pozisyondayken çalıştırmayın.
  5. Siperi çıkartmak için, siper mandalını açın, siperi oklar hizalanana kadar döndürün ve yukarı doğru çekin.
- NOT:** Siper fabrikada dişli kutusu göbeğinin çapına göre önceden ayarlanmıştır. Bir süre sonra siper gevşerse, siper alete takılı ve sıkma kolu kapalı pozisyondayken ayar vidasını 15 sıkın.

**İKAZ:** Alete zarar görme riskini azaltmak için, sıkma kolu açık pozisyondayken ayar vidasını 15 sıkmayın. Siperde veya montaj göbeğinde tespit edilemeyen hasarlar meydana gelebilir.

## Flanşlar ve Diskler

**▲ UYARI:** Ciddi fiziksel yaralanma riskini azaltmak için, makineyi kapatın ve bataryayı çıkartın ve herhangi bir ayarlama veya ekleri veya aksesuarları çıkarma/takma işlemini bu şekilde yapın. Yanlışlıkla çalıştırma yaralanmaya yol açabilir.

## Göbeksiz Disklerin Takılması (Şek. A, F)

**▲ UYARI:** Flanşların ve/veya diskin düzgün bir şekilde oturmaması ciddi yaralanmalara (veya aletin veya diskin zarar görmesine) neden olabilir.

**▲ DİKKAT:** Tip 27 ortası basılı taşlama diskleri, Tip 27/42 ortası basılı kesme diskleri ve Tip 1/41 aşındırıcı kesme diskleri için ürünle birlikte gelen flanşlar kullanılmalıdır. Daha fazla bilgi için Aksesuar Tablosuna bakın.

**▲ UYARI:** Aşındırıcı kesme diskleri veya elmas kaplamalı kesme diskleri kullanırken kapalı bir çift taraflı kesme diski siperi kullanılmalıdır.

**▲ UYARI:** Arızalı bir flanş veya siperin kullanılması veya doğru flanş ve siperin kullanılmaması, disk kırılması ve disk teması nedeniyle yaralanmayla sonuçlanabilir. Daha fazla bilgi için Aksesuar Tablosuna bakın.

Ortası basılı Tip 27 taşlama diskleri, ürünle birlikte gelen flanşlarla kullanılmalıdır.

1. Siper yukarıda olacak şekilde, aleti bir masaya yatırın.
2. Destek flanşını 19 kalkık orta kısmı (pilot) diske gelecek şekilde mile 4 takın. Destek flanşını yerine bastırın.
3. Diski 20, destek flanşının kalkık orta kısmı (pilot) ortalayacak şekilde destek flanşına doğru yerleştirin.
4. Mil kilit düğmesine basarak ve altıgen baskılar diskten uzağa bakacak şekilde kilit flanşını 21 mil üzerinde tırnaklar mil üzerindeki iki yuvaya tam oturacak biçimde yerleştirin.
5. Mil kilitleme düğmesine bastıktan sonra, kilitleme flanşını 21 elle veya ürünle birlikte verilen anahtarı kullanarak sıkın. (Bir kilitleme flanşını ancak çok iyi durumdaysa kullanın.) Flanş ayrıntıları için Aksesuar Tablosuna bakın.
6. Diski çıkarmak için yukarıdaki işlemi ters sırayla uygulayın.

## Zimparalama Destek Tabanlarının Takılması (Şek. A, G)

**▲ UYARI:** Yalnızca en azından alet üzerinde işaretlenen nominal hızla eşit olarak derecelendirilmiş zimpara tabanlarını kullanın.

**▲ UYARI:** Kelepçe somunu ve/veya tabanın düzgün bir şekilde oturmaması ciddi yaralanmalara (veya aletin ya da diskin zarar görmesine) neden olabilir.

**▲ UYARI:** Zimparalama uygulaması tamamlandıktan sonra taşlama diski, kesme diski, zimparalama flap diski, tel fırçalama veya yuvarlak tel fırçalama gibi uygulamalar için doğru siperin tekrar takılması gerekir.

**NOT:** Destek tabanlarının mevcut olduğu, genellikle fiber reçine diskleri olarak adlandırılan zimpara disklerine sahip bir siper kullanılması gerekmez. Bu tür aksesuarlar için bir siper gerekmediği için siper kullanılması durumunda doğru şekilde takılamayabilir.

1. Destek tabanını 22 mil üzerine yerleştirin veya uygun şekilde takın.
2. Zimparalama diskini 23 zimpara tabanı üzerine yerleştirin.

- Mil kilitleme düğmesine **3** basarken, zımpara kelepçe somunu **24** milin üzerine takın, zımpara kelepçe somunu üzerindeki kalkık göbek kısmını zımparalama diski ve destek tabanının ortasına gelecek şekilde yönlendirin.
- Sıkma somununu elle sıkın. Sonra mil kilitleme düğmesine basarak zımparalama diskini, zımparalama diski ve kelepçe somunu yerine oturana kadar döndürün.
- Diski çıkartmak için, mil kilitleme düğmesine basarak destek tabanını ve zımparalama tabanını kavrayın ve döndürün.

### Göbekli Disklerin Takılması ve Sökülmesi (Şek. H)

Göbekli diskler doğrudan mile takılırlar. Aksesuarın dişi milin dişiyle eşleşmelidir.

- Destek flanşını aletten çekerek çıkartın.
- Diski mile **4** elle çevirerek takın.
- Mil kilitleme düğmesine **3** basın ve diskin göbeğini sıkıyın için bir anahtar kullanın.
- Diski çıkartmak için yukarıda prosedürü tersi sırayla uygulayın.

**İKAZ:** Aleti düzgün çalıştırmadan önce diskin düzgün şekilde takılmaması alete veya diske zarar verebilir.

### Telli Çanak Fırçaların ve Tel Fırça Disklerinin Takılması (Şek. A)

**UYARI:** Fırçanın/diskinin düzgün bir şekilde oturmaması ciddi yaralanmalara (veya aletin veya diskin zarar görmesine) neden olabilir.

**DİKKAT:** Yaralanma riskini azaltmak için, fırçaları ve diskli fırçaları tutarken iş eldiveni takın. Keskin olabilirler.

**DİKKAT:** Alete zarar gelme riskini azaltmak için, dik veya fırça takılırken veya kullanılırken sipere dokunulmamalıdır. Aksesuar diski ve kapağından tel parçalarının fırlamasına neden olacak tespit edilemeyen aksesuar hasarları oluşabilir.

Tel fırçalar veya diskli tel fırçaları kullanmadan doğrudan dişi milin üzerine takılır. Yanızca bir M14 dişi göbeği ile birlikte verilen tel fırçaları veya diskli tel fırçaları kullanın. Bu aksesuarlar ilave ücret karşılığında yerel bayi ya da yetkili servisten temin edilebilir.

- Siper yukarıda olacak şekilde, aleti bir masaya yatırın.
- Diski mile **4** elle çevirerek takın.
- Mil kilitleme düğmesine **3** basın ve diski sıkıyın için diskli tel fırça veya tel fırçanın göbeği üzerinde bir anahtar kullanın.
- Diski çıkarmak için yukarıdaki işlemi ters sırayla uygulayın.

**İKAZ:** Alete zarar gelme riskini azaltmak için, aleti çalıştırmadan önce disk göbeğini düzgün şekilde oturtun.

### Çalıştırmadan Önce

- Siperi ve uygun disk ya da fırçayı takın. Çok fazla aşınmış disk veya fırçaları kullanmayın.
- Destek ve dişi kilit flanşının düzgün takıldığından emin olun. Bu konuda **Aksesuarlar Tablosunda** belirtilen talimatlara uyun.
- Disk veya çarkın, aksesuar ve alet üzerindeki oklar yönünde döndüğünü kontrol edin.
- Hasar görmüş olan bir aksesuarı kullanmayın. Her kullanımdan önce aksesuarları inceleyin, örneğin aşındırıcı diskleri talaş ve çatlaklara karşı, disk tabanı çatlak, kopma ya da aşırı kullanıma karşı, tel fırçayı gevşek ya da kırık tellere karşı kontrol edin. Elektrikli alet ya da aksesuar düşürülürse, hasar olup olmadığını kontrol edin ya da sağlam aksesuar takın. Aksesuarın

incelenmesi ve monte edilmesinden sonra, kendinizi ve etraftaki insanları dönen aksesuar düzleminden uzakta tutun ve bir dakika boyunca elektrikli aleti boşta ve maksimum hızda çalıştırın. Bu test süresince hasarlı aksesuarlar normal olarak kırılarak dağılacaktır.

### KULLANMA

#### Kullanma Talimatları

**UYARI:** Güvenlik talimatlarına ve geçerli yönetmeliklere daima uyun.

**UYARI:** Ciddi yaralanma riskini azaltmak için herhangi bir ayar yapmadan ya da parça veya aksesuarları söküp takmadan önce aleti kapatın ve aküyü ayırın. Aletin yanlışlıkla çalıştırılması yaralanmaya neden olabilir

#### Doğru El Pozisyonu (Şek. J)

**UYARI:** Ciddi yaralanma riskini azaltmak için, **DAIMA** şekilde gösterilen uygun el pozisyonunu kullanın.

**UYARI:** Ciddi yaralanma riskini azaltmak için, ani tepki ihtimaline karşı aleti **HER ZAMAN** sıkıca tutun.

Doğru el pozisyonu için bir elin ana tutamak **10** üzerinde, diğer elin yardımcı tutamak **5** üzerinde olması gerekir, bkz. Şek. J.

#### Tetik Düğmesi ve Çift Tetik Düğmesi (Şek. A)

**UYARI:** Aleti kullanmadan önce yardımcı tutamağın iyice sıkıldığından emin olun.

**UYARI:** Alet çalıştırılırken, kullanım sırasında ve disk veya aksesuar dönüşü durana kadar aleti kontrol altında tutmak için aletin yardımcı tutamağı ve ana tutamağını sıkıca tutun. Aleti yere bırakmadan önce diskin tamamen durduğundan emin olun.

- Aleti çalıştırmak için önce çift tetik düğmesine **11** basılı tutun, kilitleme kolunu **2** aletin arka kısmına doğru çekin ve ardından tetik düğmesine **1** basın. Alet, her iki düğmeye basıldığı sürece çalışır.
- Bu iki düğmeden herhangi birine basmayı bırakarak aleti kapatın.
- Alet, her iki düğme de serbest bırakılana ve çalıştırma işlem sırası tekrarlanana kadar yeniden çalışmaz.
- Tetik düğmesi, çift tetik düğmesine basıldıktan sonraki 2 saniye içinde etkinleştirilmezse taşıma makinesi çalışmaz ve yukarıdaki işlem sırasının tekrarlanması gerekir.

#### Geçiş Yumuşatma/Kavrama Ayarı Zamanlayıcıları (Şek. A)

Alet çalışırken düğmelerden yalnızca biri, tetik düğmesi **1** veya çift tetik düğmesi **11**, bırakılırsa 1 saniye içinde tekrar basıldığında alet yeniden başlatılabilir. Düğme bırakıldığında normal ara verme işlemi gerçekleşir.

**UYARI:** Üzerinde işlem yapılacak yüzeye dokunmadan önce taşıma makinesinin tam hıza çıkmasını bekleyin. Aleti, kapatmadan önce işlem yapılan yüzeyden kaldırın.

**NOT:** Bu alette, düğmenin AÇIK pozisyonda kilitlenmesi özelliği yoktur ve bu düğme başka herhangi bir şekilde kesinlikle AÇIK olarak kilitlenmemelidir.

#### Mil Kilidi (Şek. A)

Mil kilidi düğmesi **3**, diskleri takıp çıkarırken milin dönmesini engellemeye yarar. Mil kilidini yalnızca alet kapalı, bataryası çıkartılmış ve tamamen durduktan sonra kullanın.

**İKAZ:** Aletin hasar görmesini engellemek için alet çalışırken mil kilidini kullanmayın. Alet hasar görür ve takılı aksesuar fırlayarak yaralanmaya neden olabilir.

Kilidi devreye almak için mil kilit düğmesine basın ve mili artık daha fazla döndüremeyecek duruma gelene dek döndürün.

## Yüzey Taşlama, Zımparalama ve Tel Fırçalama (Şek. K)

**▲ DİKKAT:** Daima bu kılavuzdaki talimatlara uygun olarak doğru siperi kullanın.

Bir iş parçası yüzeyinde çalışma yürütmek için:

1. Çalışma yüzeyine temas etmeden önce aletin tam hıza çıkmasını bekleyin.
2. Aletin yüksek hızda çalışmasını sağlamak için çalışma yüzeyine minimum basınç uygulayın. Alet yüksek hızda çalışırken materyal atma hızı en yüksek seviyededir.
3. Alet ve çalışma yüzeyi arasında uygun bir açı olmasını sağlayın. Belirli fonksiyonlar için tabloya bakın.

Fonksiyon	Açı $\angle$
Bileme	20°-30°
Flap Diskle Zımparalama	5°-10°
Destek Tabanıyla Zımparalama	5°-15°
Tel Fırçalama	5°-10°

4. Diskin kenarı ve çalışma yüzeyi arasındaki teması koruyun.

- Eğer taşlama, flap disklerle zımparalama veya tel fırçalama yapıyorsanız çalışma yüzeyinde oyukların oluşmasına engel olmak için aleti sürekli olarak ileri ve geri hareket ettirin.
- Destek tabanıyla zımparalama sırasında çalışma yüzeyinin yanmasını ve üzerinde dairesel çizikler oluşmasını önlemek için aleti düz bir çizgide sürekli olarak hareket ettirin.

**NOT:** Aletin hareket ettirilmeksizin çalışma yüzeyine dayanmasına izin verilmesi iş parçasına zarar verir.

5. Aleti kapatmadan önce işlem yapılan yüzeyden kaldırın. Aleti yere koymadan önce dönmesinin durmasını bekleyin.

**▲ DİKKAT:** Taşlama makinesinin ani ve keskin bir şekilde hareket etmesine neden olabileceğinden bir kenar üzerinde çalışırken ekstra dikkatli olun.

## Boyanmış bir İş Parçası Üzerinde Çalışma Sırasındaki Önlemler

1. Zehirli tozun kontrol edilmesinin zor olması nedeniyle kurşun bazlı boyalara zımparalama veya tel fırçalama yapılması ÖNERİLMEZ. Kurşun zehirlenmesi, en fazla çocuklar ve hamile kadınlar için tehlikelidir.
2. Kimyasal analiz yapmadan bir boyanın kurşun içerip içermediğinin belirlenmesi zor olduğundan, boya zımparalarken aşağıdaki önlemler önerilir:

### Kişisel Güvenlik

1. Temizlik bitene kadar, boya zımparalama veya tel fırçalama işlemi yapılan alana çocuk veya hamile kadın girmemelidir.
2. Çalışma alanına giren herkes bir toz maskesi veya solunum aygıtı kullanmalıdır. Filtre, günlük olarak veya kullanıcı nefes almakta zorlandığında değiştirilmelidir.

**NOT:** Yalnızca kurşunlu boya tozu ve dumanına uygun toz maskeleri kullanılmalıdır. Sıradan boya maskeleri bu korumayı sağlamaz. Uygun onaylı toz maskesi için yerel hırdavat bayisine bakın.

3. Zehirli boya parçacıklarının yutulmasını önlemek için çalışma alanında YEMEYİN, İÇMEYİN veya SİGARA İÇMEYİN. Çalışanlar yemeden, içmeden veya sigara içmeden ÖNCE yıkanıp temizlenmelidir. Üzerlerine toz yerleşebileceği için çalışma alanında yiyecek, içecek veya sigara bırakılmamalıdır.

### Çevre Güvenliği

1. Boya, ortaya çıkan tozu en düşük seviyede tutacak şekilde sökülmelidir.
2. Boya sökme işleminin yapıldığı alanlar 4 mils kalınlığında plastik örtüyle kapatılmalıdır.
3. Zımparalama, çalışma alanı dışına çıkan boya tozunu azaltacak şekilde yapılmalıdır.

### Temizlik ve Atma

1. Çalışma alanındaki tüm yüzeyler zımparalama işlemi boyunca günlük olarak elektrik süpürgesiyle süpürülüp iyice temizlenmelidir. Elektrik süpürgesinin filtre torbaları sık değiştirilmelidir.
2. Plastik örtüler diğer toz, yonga ve atıklarla birlikte toplanmalı ve atılmalıdır. Ağız kapalı çöp torbalarına konup normal çöp atma işlemleri izlenerek atılmalıdır. Temizlik sırasında, çocuklar ve hamile kadınlar çalışma alanından uzak tutulmalıdır.
3. Çocuklar tarafından kullanılan tüm oyuncaklar, yıkanabilir mobilyalar ve mutfak eşyaları tekrar kullanılmadan önce iyice yıkanmalıdır.

## Kenar Taşlama ve Kesme (Şek. L)

**▲ UYARI:** Kenar taşlama/kesme disklerini yüzey taşlama uygulamaları için kullanmayın çünkü bu diskler yüzey taşlamada karşılaşılan yan baskılara dayanacak şekilde tasarlanmamıştır. Disk kırılabilir ve ciddi yaralanmaya neden olabilir.

**▲ DİKKAT:** Kenar taşlama ve kesme için kullanılan diskler alet kullanılırken bükülür veya eğilirse kırılabilir veya geri tepebilir. Her türlü kenar taşlama/kesme işleminde siperin yan tarafının açılması için operatörden uzağa yerleştirilmiş olması gerekir.

**İKAZ:** Bir Tip 27 diskle kenar taşlama/kesme, disk yeni olması durumunda sığ kesme ve derinlik olarak 13 mm altındaki çentik açma işleriyle sınırlandırılmalıdır. Kesme/çentik açma derinliğini aşındığı için disk çapının daraltılmasına eşit olacak şekilde azaltın. Daha fazla bilgi için Taşlama ve Kesme Aksesuar Tablosuna bakın. Bir Tip 41 diskle kenar taşlama/kesme işlerinde bir Tip A siper kullanımı gerekir.

1. Çalışma yüzeyine temas etmeden önce aletin tam hıza çıkmasını bekleyin.
2. Aletin yüksek hızda çalışmasını sağlamak için çalışma yüzeyine minimum basınç uygulayın. Alet yüksek hızda çalışırken taşlama/kesme hızı en yüksek seviyededir.
3. Kendinizi diskten açık alt tarafı sizden uzağa bakacak şekilde konumlandırın.
4. Bir kesme işlemi başlayıp çalışma parçasında çentik oluştuğunda kesimin açısını değiştirmeyin. Açının değiştirilmesi disk bükülmesine ve kırılmasına neden olacaktır. Kenar taşlama diskleri bükülme sonucu oluşacak yan baskılara dayanacak şekilde tasarlanmamıştır.
5. Aleti kapatmadan önce işlem yapılan yüzeyden aleti çıkartın. Aleti yere koymadan önce dönmesinin durmasını bekleyin.

### BAKIM

Elektrikli aletiniz minimum bakımla uzun bir süre çalışacak şekilde tasarlanmıştır. Kesintisiz olarak memnuniyet verici bir



şekilde çalışması gerekli özenin gösterilmesine ve düzenli temizliğe bağlıdır.

**▲ UYARI: Ciddi yaralanma riskini azaltmak için herhangi bir ayar yapmadan ya da parça veya aksesuarları söküp takmadan önce aleti kapatın ve aküyü ayırın.** Aletin yanlışlıkla çalıştırılması yaralanmaya neden olabilir. Şarj cihazı ve akü bakım gerektirmezler.

### Yağlama

Elektrikli aletiniz ek bir yağlama gerektirmemektedir.

### Temizleme

**▲ UYARI: Elektrik çarpması ve mekanik tehlike.** Temizlemeden önce elektrikli aletin fişini güç kaynağından ayırın.

**▲ UYARI: Güvenli ve verimli çalışmayı sağlamak için elektrikli cihazı ve havalandırma deliklerini her zaman temiz tutun.**

**▲ UYARI: Aletin metalik olmayan parçalarını temizlemek için asla çözücü veya başka sert kimyasal kullanmayın.** Bu kimyasallar bu parçalarda kullanılan malzemelere zarar verebilir. Sadece hafif sabun ve suyla nemlendirilmiş bir bez kullanın. Aletin içine herhangi bir sıvının girmesine izin vermeyin; aletin herhangi bir parçasını bir sıvı içine daldırmayın.

Havalandırma delikleri kuru, yumuşak, metalik olmayan bir fırça ve/veya uygun bir elektrik süpürgesi kullanılarak temizlenebilir. Su veya temizlik solüsyonu kullanmayın. Onaylı göz koruması ve bir toz maskesi kullanın.

### İsteğe Bağlı Aksesuarlar

**▲ UYARI: Şuna dikkat edilmelidir ki DEWALT tarafından tedarik veya tavsiye edilenler dışındaki aksesuarlar bu ürün üzerinde test edilmediğinden, söz konusu aksesuarların bu aletle birlikte kullanılması tehlikeli olabilir.** Yaralanma riskini azaltmak için, bu üründe sadece DEWALT tarafından önerilen aksesuarlar kullanılmalıdır.

**▲ UYARI: Diskin merkezine yakın (varsa) olarak işaretlenmiş olan son kullanma (EXP) tarihi geçmiş bir aşındırıcı disk kullanmayın.** Son kullanma tarihi geçmiş diskler parçalanabilir ve ciddi yaralanmalara neden olabilir. Aşındırıcı diskleri, aşırı sıcak veya nemli olmayan, kuru bir yerde saklayın. Son kullanma tarihi geçmiş veya hasar görmüş diskleri, bir daha kullanılmayacak şekilde imha edin.

Uygun aksesuarlarla ilgili daha fazla bilgi almak için satış noktalarıyla görüşün.

Bu aletin kapasitesi 125 mm çap x 6 mm kalınlığında taşlama veya kesme diskleridir. Taşlama makinesi aksesuarlarıyla birlikte kullanmak için doğru siperlerin, tabanların ve flanşların seçilmesi önemlidir. Doğru aksesuar seçimi hakkında bilgi için **Aksesuar Tablosuna** bakın.

**▲ UYARI: Aksesuarlar, asgari olarak alet uyarı etiketi üzerinde önerilen hız değerine uygun olmalıdır.** Nominal aksesuar hızının üzerinde çalışan diskler ve diğer aksesuarlar fırlayabilir ve yaralanmalara neden olabilir. Dişli aksesuarların bir M14 göbeğe sahip olması gerekir. Dişlisi olmayan tüm aksesuarların 22 mm mil çapına sahip olması gereklidir. Eğer bu özellikte değilse, bir dairesel testere için tasarlanmış olabilir. Sadece bu kılavuzdaki **Aksesuar Tablosunda** gösterilen aksesuarları kullanın. Aksesuar değerleri aletin isim levhası üzerinde gösterilen hızın üzerinde olmalıdır.

**▲ UYARI: Termal şok, ısı, mekanik hasar vb. nedeniyle oluşabilecek hasarları önlemek için tüm taşlama disklerini dikkatlice kullanın ve saklayın.** Yüksek nem, donma sıcaklıkları veya aşırı sıcaklık değişiklikleri olmayan kuru bir yerde saklayın.

### Çevrenin Korunması





Ürünler/bataryalar geri dönüşüm yapılabilir, fakat üzerinde çarpı işaretli bir çöp tenekesi işareti olanlar normal evsel atıklarla birlikte çöpe atılmamalıdır. Bataryaları tamamen bitirip ayırın ve mümkünse tüm ışık kaynaklarını üründen ayırın. Üründe bulunan kişisel verilerin silinmesi kullanıcının sorumluluğundadır. Daha sonra atığı, genellikle ücretsiz olarak kabul edecek olan resmi bir atık toplama merkezine veya geri dönüşüm kampanyasına katılan bir bayiye götürün. Ambalajlar, işaretli malzeme koduna göre çöpe atılmalıdır. Kullanım ve güvenlik talimatları ancak ilgili ürün artık kullanılmadığında çöpe atılmalıdır.

Atıkların yönetimiyle ilgili rehberlik için lütfen yerel yönetim biriminize/belediyenize danışın. Daha fazla bilgi için **www.2helpU.com** adresini ziyaret edin ve yukarıdaki QR kodunu tarayın.

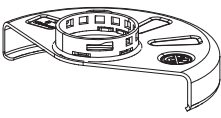
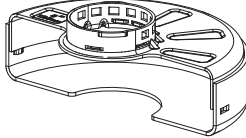
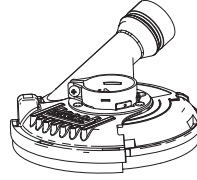

## Aşağıdaki modeller için siper tipleri DCG418SHD

Tip B (Taşlama)	Tip A (Kapalı kesme)	Tip E (Elmas yüzey taşlama disk siperi)	Tip F (duvar kesme disk siperi)
			

⚠ Tip A (Tip 41) siperler, Tip 41 (1A) kesme diskleri ve yalnızca kesme için işaretlenmiş Tip 42 (27A) disklerle kullanılmak amacıyla tasarlanmıştır. Tip 27 ve Tip 29 dışındaki disklerle taşlama, farklı aksesuar siperleri gerektirir. Her zaman aksesuarla temas etmeyecek tarzda mümkün olan en küçük uygun siperi kullanın.

**NOT:** Daha önce Tip 1 ve Tip 27 disk siperleri olarak anılan A Tipi (kesme) ve B Tipi (taşlama) disk siperleri.

## DCG418SHD için Siperler ve Aksesuarlar için Ek Bilgiler

Parçalı elmas diskleri kullanırken, yalnızca çevre boşluğu 10 mm'den büyük olmayan ve negatif eğim açısına sahip olan elmas diskler kullanın.

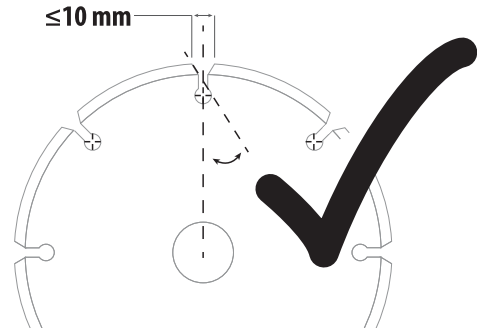
**KESİNLİKLE**

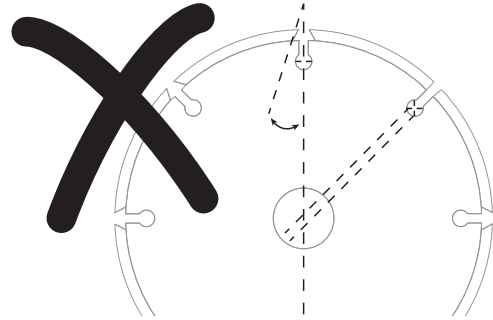

çevre boşluğu 10 mm'den büyük ve/veya pozitif eğim açısına sahip olan parçalı elmas diskler kullanmayın.



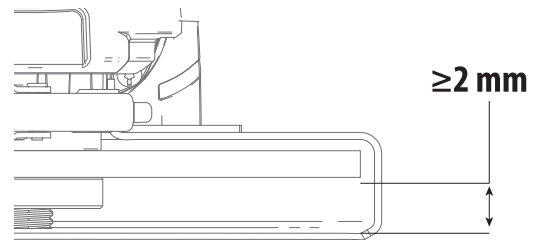



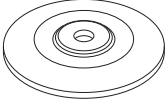
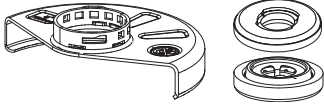
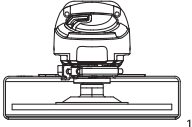

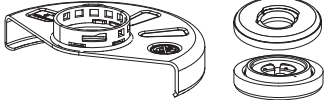
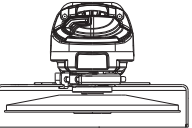
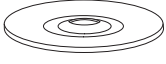
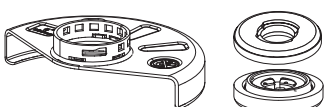
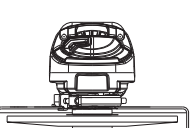
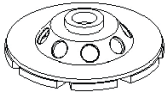
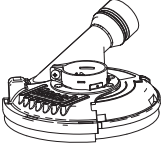
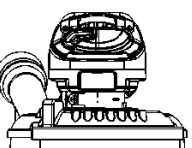
Tüm taşlama, zımparalama ve disk tipi tel fırçalama aksesuarları için, aksesuarın en alt kısmı, siperin alt kenarına 2 mm veya daha fazla mesafeye sahip siper muhafazası içinde yer almalıdır.

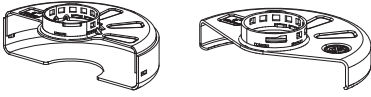
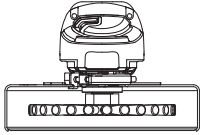

## DCG418SHD Aksesuar ve Siper Uygulamaları

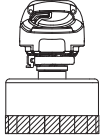
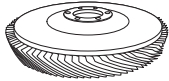
	Aksesuar Tipi	Aksesuar	Siper	Doğru Montaj
Yüzey Taşlama	Disk Tip 27		 Tip B (NA327263) (Taşlama)	 1
			<sup>1</sup> Maksimum disk kalınlığı, 6,4 mm.	
	Disk Tip 28		 Tip B (NA327263) (Taşlama)	 1
			<sup>1</sup> Maksimum disk kalınlığı, 6,4 mm.	
	Disk Tip 29		 Tip B (NA327263) (Taşlama)	 1
			<sup>1</sup> Maksimum disk kalınlığı, 6,4 mm.	
	Elmas Taşlama Diski (duvar/beton)		 Tip E (Elmas yüzey taşlama diskisi siperi)	 3
			<sup>3</sup> Tip E siper, ilave ücretle yerel DEWALT bayisi ya da DEWALT yetkili servis merkezinizden temin edilebilir.	

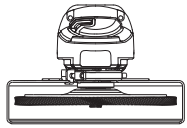
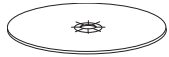
	Aksesuar Tipi	Aksesuar	Siper	Doğru Montaj
Kesme	Disk Tipi 41 (1A) (metal)		 Tip A (N311439) (Kapalı kesme)	
	Disk Tipi 42 (27A) (metal)		 Tip A (N311439) veya Tip F (Kapalı kesme veya duvar/beton kesme diski siperi)	
	Disk Tip 41 (1A) (duvar/beton)		 Tip A (N311439) veya Tip F (Kapalı kesme veya duvar/beton kesme diski siperi)	
	Elmas Kesme Diski (metal)		 Tip A (N311439) (Kapalı kesme)	4
	Elmas Kesme Diski (duvar/ beton)		 Tip A (N311439) (Kapalı kesme)	4
	Metal veya Duvar/Beton Dışındaki Malzemeler İçin Zımpara Diskleri		 Tip A (N311439) (Kapalı kesme)	
Çift Amaçlı (kesme ve taşlama bir arada)	Çift Amaçlı Zımpara Diski		 Tip A (N311439) (Kapalı kesme)	1
			<sup>1</sup> Maksimum disk kalınlığı, 3 mm.	

	Aksesuar Tipi	Aksesuar	Siper	Doğru Montaj
Tel Fırçalama	Disk Tipi Telli Fırça		 Tip A (N311439) veya Tip B (NA327263) (Kapalı kesme veya Taşlama)	 5
	Çanak Tipi Telli Fırça			 5 Maksimum telli disk kalınlığı, 13 mm.
Zımparalama	Flap Disk (Tip 27 / Tip 29)		 Tip B (NA327263) (Taşlama)	
	Esnek Aşındırıcı (örneğin zımpara kağıdı) (esnek bir zımpara tabanı ile desteklenir)		 Sipere gerek yoktur	 6
6 Lastik zımpara tabanı ve zımpara kelepçesi somunu (lastik zımpara tabanı ile birlikte verilir) ilave ücretle yerel DEWALT bayisi veya DEWALT yetkili servis merkezinizden temin edilebilir.				

### İçin Uygun Siperler ve Aksesuarlar için Talimatlar DCG418SHD

DCG418SHD için Onaylanmayan Diskler	Tip 11 / T11	
Poyralı Disk Anahtarı	Poyralı disk anahtarı, ilave ücretle yerel DEWALT bayisi ya da DEWALT yetkili servis merkezinizden temin edilebilir.	

**⚠ TEHLİKE:** Ahşap kesme ve oyma işleri için kullanmayın. Herhangi türden bir dişli bıçak kullanmayın. Ciddi yaralanma meydana gelebilir.

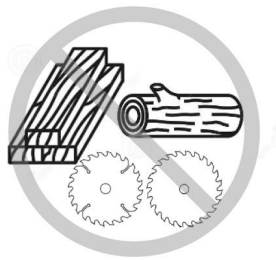



# ΓΩΝΙΑΚΟΣ ΤΡΟΧΟΣ ΜΠΑΤΑΡΙΑΣ

## DCG418SHD



**ΠΡΟΕΙΔΟΠΟΙΗΣΗ:** Διαβάστε όλες τις προειδοποιήσεις ασφαλείας, τις οδηγίες, τις εικόνες και τις προδιαγραφές στο παρόν εγχειρίδιο, καθώς και τις ενότητες σχετικά με μπαταρίες και φορτιστές που παρέχονται στο αρχικό εγχειρίδιο ενός εργαλείου ή το ξεχωριστό εγχειρίδιο Μπαταρίες και Φορτιστές. Για την απόκτηση εγχειριδίων μπορείτε να επικοινωνήσετε με το τμήμα Εξυπηρέτησης πελατών (ανατρέξτε στο οπισθόφυλλο αυτού του εγχειριδίου).

**Ξεχωριστό εγχειρίδιο Μπαταρίες και Φορτιστές.** Για την απόκτηση εγχειριδίων μπορείτε να επικοινωνήσετε με το τμήμα Εξυπηρέτησης πελατών (ανατρέξτε στο οπισθόφυλλο αυτού του εγχειριδίου).

### Τεχνικά χαρακτηριστικά

		DCG418SHD
Τάση	$V_{DC}$	54
Τύπος		1
Τύπος μπαταρίας		Ιόντων λιθίου
Ονομαστική ταχύτητα	$min^1$	9000
Ταχύτητα χωρίς φορτίο	$min^1$	9000
Διάμετρος τροχού τροχίσματος-λείανσης	mm	125
Πάχος τροχού τροχίσματος-λείανσης (μέγ.)	mm	6,4
Διάμετρος τροχού αποκοπής	mm	125
Πάχος τροχού αποκοπής (μέγ.)	mm	3,0
Διάμετρος συρματοτροχού	mm	115
Πάχος συρματοτροχού (μέγ.)	mm	13
Διάμετρος άξονα		M14
Μήκος άξονα	mm	21,5
Πομπός Tool Connect™		
Ζώνη συχνοτήτων	MHz	2400
Μέγ. ισχύς (EIRP)	mW	0,28
Βάρος (χωρίς πακέτο μπαταριών)	kg	2,4

Τιμές θορύβου και/ή κραδασμών (διανυσματικό άθροισμα τριών αξόνων) σύμφωνα με το EN62841-2-3:

$L_{PA}$ (στάθμη ηχητικής πίεσης εκπομπών θορύβου)	dB(A)	88
$L_{WA}$ (στάθμη ηχητικής ισχύος)	dB(A)	96
K (αβεβαιότητα αναφερόμενης στάθμης ήχου)	dB(A)	3

Τρόχισμα-λείανση με την επιφάνεια

Τιμή εκπομπών κραδασμών $a_{h,AG} =$	$m/s^2$	8,0
Αβεβαιότητα K =	$m/s^2$	1,5

Γυαλοχάρτισμα με δίσκο

Τιμή εκπομπών κραδασμών $a_{h,DS} =$	$m/s^2$	2,6
Αβεβαιότητα K =	$m/s^2$	1,5

Τρόχισμα σκυροδέματος

Τιμή εκπομπών κραδασμών $a_{h,CG} =$	$m/s^2$	7,2
Αβεβαιότητα K =	$m/s^2$	1,5

Αποκοπή

Τιμή εκπομπών κραδασμών $a_{h,CO} =$	$m/s^2$	7,2
--------------------------------------	---------	-----

DCG418SHD

Αβεβαιότητα K =

 $m/s^2$  1,5

Το επίπεδο εκπομπής κραδασμών και/ή θορύβου που αναφέρεται στο παρόν δελτίο πληροφοριών έχει μετρηθεί σύμφωνα με τυποποιημένη διαδικασία δοκιμής που αναφέρεται στο EN62841 και μπορεί να χρησιμοποιηθεί για σύγκριση ενός εργαλείου με ένα άλλο. Μπορεί να χρησιμοποιηθεί για μια προκαταρκτική αξιολόγηση της έκθεσης σε κραδασμούς.

**▲ ΠΡΟΕΙΔΟΠΟΙΗΣΗ:** Το δηλωμένο επίπεδο εκπομπών κραδασμών και/ή θορύβου αντιστοιχεί στις κύριες εφαρμογές του εργαλείου. Ωστόσο, αν το εργαλείο χρησιμοποιηθεί για διαφορετικές εφαρμογές, με διαφορετικά αξεσουάρ ή αν δεν συντηρείται κανονικά, οι εκπομπές κραδασμών και/ή θορύβου μπορεί να διαφέρουν. Αυτό ενδέχεται να αυξήσει σημαντικά το επίπεδο έκθεσης στη συνολική διάρκεια του χρόνου λειτουργίας.

Μια εκτίμηση του επιπέδου έκθεσης σε κραδασμούς και/ή θόρυβο θα πρέπει να λαμβάνει υπόψη και τους χρόνους που το εργαλείο είναι απενεργοποιημένο, ή λειτουργεί αλλά στην πραγματικότητα δεν εκτελεί εργασία. Αυτό μπορεί να μειώσει σημαντικά το επίπεδο έκθεσης για τη συνολική περίοδο εργασίας.

Προσδιορίστε πρόσθετα μέτρα ασφαλείας για προστασία του χειριστή από τις επιπτώσεις των κραδασμών και/ή του θορύβου, όπως: συντήρηση του εργαλείου και των αξεσουάρ, διατήρηση των χεριών θερμών (αφορά τους κραδασμούς), οργάνωση των σχημάτων εργασίας.

### Δήλωση συμμόρφωσης ΕΚ

#### Οδηγία περί μηχανημάτων και Οδηγία περί ραδιοεξοπλισμού



#### Γωνιακός τροχός μπαταρίας DCG418SHD

Η DEWALT δηλώνει ότι αυτά τα προϊόντα που περιγράφονται στα **Τεχνικά Χαρακτηριστικά** συμμορφώνονται με τα εξής: 2006/42/EK, EN 62841-1:2015+A11:2022, EN IEC 62841-2-3:2021+A11:2021.

Αυτά τα προϊόντα συμμορφώνονται επίσης με την Οδηγία 2014/53/EE και 2011/65/EE. Για περισσότερες πληροφορίες, απευθυνθείτε στην DEWALT στην ακόλουθη διεύθυνση ή ανατρέξτε στην πίσω πλευρά του εγχειριδίου.

Ο υπογράφων είναι υπεύθυνος για τη σύνταξη του τεχνικού φακέλου και κάνει αυτή τη δήλωση για λογαριασμό της DEWALT.

Markus Rompel  
Αντιπρόεδρος Τεχνικής Διεύθυνσης, PTE Ευρώπης  
DEWALT, Richard-Klinger-Straße 11,  
65510, Idstein, Germany (Γερμανία)  
13.08.2024



**ΠΡΟΕΙΔΟΠΟΙΗΣΗ:** Για να ελαττώσετε τον κίνδυνο τραυματισμού, διαβάστε το εγχειρίδιο χρήσης.

### Ορισμοί: Οδηγίες ασφαλείας

Οι παρακάτω ορισμοί περιγράφουν το επίπεδο σοβαρότητας για κάθε προειδοποιητική λέξη. Παρακαλούμε διαβάστε το εγχειρίδιο και δώστε προσοχή σε αυτά τα σύμβολα.

**▲ ΚΙΝΔΥΝΟΣ:** Υποδεικνύει μια επικείμενη επικίνδυνη κατάσταση, η οποία, εάν δεν αποφευχθεί, **θα προκαλέσει θάνατο ή σοβαρό τραυματισμό.**

**▲ ΠΡΟΕΙΔΟΠΟΙΗΣΗ:** Υποδεικνύει μια ενδεχομένως επικίνδυνη κατάσταση, η οποία, εάν δεν αποφευχθεί, **θα μπορούσε να προκαλέσει θάνατο ή σοβαρό τραυματισμό.**

**▲ ΠΡΟΣΟΧΗ:** Υποδεικνύει μια ενδεχομένως επικίνδυνη κατάσταση, η οποία, εάν δεν αποφευχθεί, **ενδέχεται να προκαλέσει τραυματισμό μικρής ή μέτριας σοβαρότητας.**

**ΣΗΜΕΙΩΣΗ:** Υποδεικνύει μια πρακτική που **δεν έχει σχέση με προσωπικό τραυματισμό** και η οποία, εάν δεν αποφευχθεί, **ενδέχεται να προκαλέσει υλική ζημιά.**

**▲** Υποδηλώνει κίνδυνο ηλεκτροπληξίας.

**▲** Υποδηλώνει κίνδυνο πυρκαγιάς.

## ΓΕΝΙΚΕΣ ΠΡΟΕΙΔΟΠΟΙΗΣΕΙΣ ΑΣΦΑΛΕΙΑΣ ΓΙΑ ΤΑ ΗΛΕΚΤΡΙΚΑ ΕΡΓΑΛΕΙΑ

**▲ ΠΡΟΕΙΔΟΠΟΙΗΣΗ:** Διαβάστε όλες τις προειδοποιήσεις ασφαλείας, τις οδηγίες, τις απεικονίσεις και τις προδιαγραφές που συνοδεύουν αυτό το ηλεκτρικό εργαλείο. Η μη τήρηση οποιασδήποτε από τις οδηγίες που αναφέρονται πιο κάτω μπορεί να έχει ως αποτέλεσμα ηλεκτροπληξία, πυρκαγιά και/ή σοβαρό τραυματισμό.

### ΔΙΑΤΗΡΗΣΤΕ ΤΙΣ ΠΡΟΕΙΔΟΠΟΙΗΣΕΙΣ ΚΑΙ ΤΙΣ ΟΔΗΓΙΕΣ ΓΙΑ ΜΕΛΛΟΝΤΙΚΗ ΑΝΑΦΟΡΑ

Ο όρος «ηλεκτρικό εργαλείο» σε όλες τις προειδοποιήσεις, αναφέρεται σε εργαλείο που τροφοδοτείται με ρεύμα από το ηλεκτρικό δίκτυο (με καλώδιο) ή σε εργαλείο που λειτουργεί με μπαταρία (ασύρματο).

### 1) Ασφάλεια χώρου εργασίας

α) **Διατηρείτε το χώρο εργασίας καθαρό και καλά φωτισμένο.** Οι μη τακτοποιημένοι ή σκοτεινοί χώροι, αποτελούν αιτία ατυχημάτων.

β) **Μη λειτουργείτε τα ηλεκτρικά εργαλεία σε εκρηκτικές ατμόσφαιρες, όπως όταν υπάρχουν εύφλεκτα υγρά, αέρια ή σκόνη.** Τα ηλεκτρικά εργαλεία δημιουργούν σπινθήρες που μπορούν να προκαλέσουν ανάφλεξη στη σκόνη ή τις αναθυμιάσεις.

γ) **Απομακρύνετε τα παιδιά και άλλα παρευρισκόμενα άτομα όταν χρησιμοποιείτε ένα ηλεκτρικό εργαλείο.** Η απόσπαση της προσοχής σας μπορεί να έχει ως αποτέλεσμα την απώλεια ελέγχου.

### 2) Ηλεκτρική ασφάλεια

α) **Τα βύσματα των ηλεκτρικών εργαλείων πρέπει να ταιριάζουν με τις πρίζες. Μην τροποποιείτε ποτέ το βύσμα με οποιονδήποτε τρόπο. Μην χρησιμοποιείτε τυχόν βύσματα προσαρμογέα με γειωμένα (με γείωση εδάφους) ηλεκτρικά εργαλεία.** Με μη τροποποιημένα βύσματα και κατάλληλες πρίζες ελαττώνεται ο κίνδυνος ηλεκτροπληξίας.

β) **Αποφεύγετε την επαφή του σώματός σας με γειωμένες επιφάνειες όπως σωλήνες, καλοριφέρ, εστίες κουζινών και ψυγεία.** Ο κίνδυνος ηλεκτροπληξίας αυξάνεται όταν το σώμα σας είναι γειωμένο.

γ) **Μην εκθέτετε τα ηλεκτρικά εργαλεία στη βροχή ή σε συνθήκες υγρασίας.** Η είσοδος νερού σε ηλεκτρικό εργαλείο αυξάνει τον κίνδυνο ηλεκτροπληξίας.

δ) **Μην καταπονείτε υπερβολικά το καλώδιο. Μην χρησιμοποιείτε ποτέ το καλώδιο για τη μεταφορά, το τράβηγμα ή την αποσύνδεση του ηλεκτρικού εργαλείου. Κρατήστε το καλώδιο μακριά από θερμότητα, λάδι, αιχμηρές ακμές και κινούμενα μέρη.** Καλώδια που έχουν υποστεί ζημιά ή περιπλεγμένα καλώδια αυξάνουν τον κίνδυνο ηλεκτροπληξίας.

ε) **Όταν χρησιμοποιείτε ένα ηλεκτρικό εργαλείο σε εξωτερικό χώρο, να χρησιμοποιείτε μόνο καλώδια προέκτασης που είναι κατάλληλα για χρήση σε εξωτερικό χώρο.** Η χρήση καλωδίου κατάλληλου για χρήση σε εξωτερικό χώρο ελαττώνει τον κίνδυνο ηλεκτροπληξίας.

ζ) **Εάν είναι αναπόφευκτη η λειτουργία ηλεκτρικού εργαλείου σε χώρο με υψηλή υγρασία, χρησιμοποιήστε παροχή ηλεκτροδότησης με προστασία από ρεύματα διαρροής (RCD).** Η χρήση μιας διάταξης RCD ελαττώνει τον κίνδυνο ηλεκτροπληξίας.

### 3) Προσωπική ασφάλεια

α) **Παραμείνετε σε εγρήγορση, προσέχετε τι κάνετε και χρησιμοποιείτε την κοινή λογική κατά τη χρήση ενός ηλεκτρικού εργαλείου. Μην χρησιμοποιείτε οποιοδήποτε ηλεκτρικό εργαλείο εάν είστε κουρασμένος(-η) ή υπό την επήρεια ναρκωτικών, αλκοόλ ή φαρμακευτικής αγωγής.** Μια μόνο στιγμή απόσπασης της προσοχής σας καθώς χειρίζεστε ηλεκτρικά εργαλεία, μπορεί να προκαλέσει σοβαρό προσωπικό τραυματισμό.

β) **Χρησιμοποιείτε ατομικό προστατευτικό εξοπλισμό. Να φοράτε πάντοτε προστατευτικά γυαλιά.** Η χρήση προστατευτικού εξοπλισμού όπως μάσκας για τη σκόνη, αντιολισθητικών υποδημάτων, κράνους ή προστατευτικών ακουστικών για τις ανάλογες συνθήκες, θα ελαττώσει τους προσωπικούς τραυματισμούς.

γ) **Αποτρέψτε τυχόν ακούσια εκκίνηση του εργαλείου. Βεβαιωθείτε ότι ο διακόπτης βρίσκεται στη θέση Off προτού συνδέσετε το εργαλείο στην πρίζα ή/και στην μπαταρία, καθώς και προτού σηκώσετε ή μεταφέρετε το εργαλείο.** Η μεταφορά ηλεκτρικών εργαλείων με το δάκτυλό σας στο διακόπτη ή η σύνδεση στην πρίζα εργαλείων με το διακόπτη στη θέση On ενέχουν κίνδυνο ατυχήματος.

δ) **Αφαιρέστε οποιοδήποτε κλειδί ή ρυθμιστικό κλειδί προτού ενεργοποιήσετε το ηλεκτρικό εργαλείο.** Ένα κλειδί ή ρυθμιστικό κλειδί που έχει αφεθεί προσαρτημένο σε κινητό τμήμα του ηλεκτρικού εργαλείου, μπορεί να προκαλέσει προσωπικό τραυματισμό.

ε) **Μην προσπαθήσετε να φτάσετε απομακρυσμένα σημεία. Φροντίστε να έχετε πάντοτε την κατάλληλη στάση και να διατηρείτε την ισορροπία σας.** Κατ' αυτόν τον τρόπο θα έχετε καλύτερο έλεγχο του εργαλείου σε απροσδόκητες καταστάσεις.

ζ) **Να είστε ντυμένοι κατάλληλα. Μην φοράτε φαρδιά ενδύματα ή κοσμήματα. Κρατάτε τα μαλλιά και τα ρούχα σας μακριά από κινούμενα μέρη.** Τα φαρδιά ενδύματα, τα κοσμήματα ή τα μακριά μαλλιά μπορεί να εμπλακούν στα κινούμενα μέρη.

η) **Εάν οι συσκευές παρέχονται με σύνδεση συστημάτων αφαίρεσης και συλλογής σκόνης, φροντίστε τα συστήματα αυτά να είναι συνδεδεμένα και να χρησιμοποιούνται κατάλληλα.** Η χρήση συστήματος συλλογής σκόνης μπορεί να ελαττώσει τους κινδύνους που σχετίζονται με τη σκόνη.

θ) **Μην αφήνετε την εξοικείωση που έχετε αποκτήσει από τη συχνή χρήση εργαλείων να σας επιτρέψει να εφησυχάσετε και να αγνοείτε τις αρχές ασφαλούς χρήσης των εργαλείων.** Μια απρόσεκτη ενέργεια μπορεί να προκαλέσει βαρύ τραυματισμό μέσα σε κλάσματα του δευτερολέπτου.

#### 4) Χρήση και φροντίδα των ηλεκτρικών εργαλείων

α) **Μη ζορίζετε το ηλεκτρικό εργαλείο. Χρησιμοποιείτε το κατάλληλο εργαλείο ανάλογα με την εφαρμογή.** Η εργασία θα πραγματοποιηθεί με καλύτερο και πιο ασφαλή τρόπο όταν εκτελείται από το σωστά επιλεγμένο ηλεκτρικό εργαλείο με τον προβλεπόμενο ρυθμό.

β) **Μη χρησιμοποιείτε το εργαλείο εάν ο διακόπτης δεν μεταβαίνει στις θέσεις On (Ενεργοποίηση) και Off (Απενεργοποίηση).** Οποιοδήποτε εργαλείο δεν μπορεί να ελεγχθεί μέσω του διακόπτη του, είναι επικίνδυνο και πρέπει να επισκευαστεί.

γ) **Αποσυνδέστε το φως από την πηγή ρεύματος και/ή το πακέτο μπαταρίας, αν είναι αποσπώμενο, από το ηλεκτρικό εργαλείο, πριν διεξάγετε οποιαδήποτε ρύθμιση, αλλαγή εξαρτήματος ή όταν πρόκειται να αποθηκεύσετε το ηλεκτρικό εργαλείο.** Αυτού του είδους τα μέτρα ασφαλείας ελαττώνουν τον κίνδυνο τυχαίας θέσης σε λειτουργία του ηλεκτρικού εργαλείου.

δ) **Αποθηκεύετε τα ηλεκτρικά εργαλεία που δεν χρησιμοποιείτε μακριά από μέρη όπου μπορούν να τα προσεγγίσουν παιδιά και μην επιτρέπετε τη χρήση του ηλεκτρικού εργαλείου από άτομα που δεν είναι εξοικειωμένα με αυτό ή με τις οδηγίες χρήσης του.** Τα ηλεκτρικά εργαλεία είναι επικίνδυνα όταν χρησιμοποιούνται από μη εκπαιδευμένους χειριστές.

ε) **Συντηρείτε τα ηλεκτρικά εργαλεία. Ελέγξτε για τυχόν εσφαλμένη ευθυγράμμιση ή ενσφήνωση κινούμενων μερών, για τυχόν θραύση εξαρτημάτων και για τυχόν άλλες καταστάσεις που μπορεί να επηρεάσουν τη λειτουργία του ηλεκτρικού εργαλείου. Εάν το ηλεκτρικό εργαλείο έχει υποστεί ζημιά, φροντίστε για την επισκευή του πριν το χρησιμοποιήσετε.** Πολλά ατυχήματα έχουν προκληθεί από ηλεκτρικά εργαλεία που δεν έχουν συντηρηθεί κατάλληλα.

ζ) **Διατηρείτε τα εργαλεία κοπής αιχμηρά και καθαρά.** Τα κατάλληλα συντηρημένα εργαλεία κοπής με αιχμηρά άκρα κοπής έχουν μικρότερες πιθανότητες λυγίσματος κατά τη λειτουργία και ελέγχονται ευκολότερα.

η) **Χρησιμοποιείτε το ηλεκτρικό εργαλείο, τα παρελκόμενα και τα τρυπάνια κ.λπ. σύμφωνα με τις παρούσες οδηγίες, λαμβάνοντας υπόψη τις συνθήκες εργασίας και την εργασία που πρόκειται να πραγματοποιηθεί.** Η χρήση ενός ηλεκτρικού εργαλείου για εργασίες διαφορετικές από αυτές για τις οποίες προορίζεται, μπορεί να οδηγήσει σε επικίνδυνη κατάσταση.

θ) **Διατηρείτε τις λαβές και τις επιφάνειες κρατήματος στεγνές, καθαρές και απαλλαγμένες από λάδι και γράσο.** Οι ολισθηρές λαβές και επιφάνειες κρατήματος δεν επιτρέπουν τον ασφαλή χειρισμό και έλεγχο του εργαλείου σε μη αναμενόμενες καταστάσεις.

#### 5) Χρήση και φροντίδα των εργαλείων με μπαταρία

α) **Επαναφορτίζετε μόνο με το φορτιστή που καθορίζεται από τον κατασκευαστή.** Φορτιστής που είναι κατάλληλος για έναν τύπο μπαταριών, μπορεί να ενέχει κίνδυνο πυρκαγιάς όταν χρησιμοποιείται με άλλο τύπο μπαταριών.

β) **Χρησιμοποιείτε τα ηλεκτρικά εργαλεία μόνο με τις ειδικά καθορισμένες μπαταρίες.** Η χρήση μπαταριών άλλου τύπου ενέχει κίνδυνο τραυματισμού και πυρκαγιάς.

γ) **Όταν η μπαταρία δεν χρησιμοποιείται, διατηρείτε την μακριά από άλλα μεταλλικά αντικείμενα, όπως συνδετήρες, νομίσματα, κλειδιά, καρφιά, βίδες ή άλλα μικρά μεταλλικά αντικείμενα που μπορεί να προκαλέσουν ηλεκτρική επαφή μεταξύ των δύο ακροδεκτών της μπαταρίας.** Η βραχυκύκλωση των ακροδεκτών της μπαταρίας μπορεί να προκαλέσει εγκαύματα ή και πυρκαγιά.

δ) **Κάτω από συνθήκες κακομεταχείρισης, μπορεί να εκτοξευτεί υγρό από τη μπαταρία. Αποφύγετε την επαφή με το υγρό αυτό. Εάν έλθετε σε επαφή κατά λάθος, ξεπλύνετε με άφθονο νερό. Σε περίπτωση που το υγρό έλθει σε επαφή με τα μάτια σας, ζητήστε ιατρική βοήθεια.** Το υγρό που εκτοξεύεται από τη μπαταρία μπορεί να προκαλέσει ερεθισμούς ή εγκαύματα.

ε) **Μη χρησιμοποιήσετε πακέτο μπαταρίας ή εργαλείο που έχει υποστεί ζημιά ή τροποποίηση.** Οι μπαταρίες που έχουν υποστεί ζημιά ή τροποποίηση μπορεί να έχουν απρόβλεπτη συμπεριφορά, με αποτέλεσμα φωτιά, έκρηξη ή κίνδυνο τραυματισμού.

ζ) **Μην εκθέσετε ένα πακέτο μπαταρίας ή εργαλείο σε φωτιά ή υπερβολική θερμοκρασία.** Η έκθεση σε φωτιά ή σε θερμοκρασία πάνω από 130 °C μπορεί να προκαλέσει έκρηξη.

η) **Τηρείτε όλες τις οδηγίες φόρτισης και μη φορτίζετε το πακέτο μπαταρίας ή το εργαλείο εκτός των ορίων θερμοκρασίας που ορίζονται στις προδιαγραφές.** Η ακατάλληλη φόρτιση ή η φόρτιση σε θερμοκρασίες εκτός των προβλεπόμενων ορίων μπορεί να προξενήσει ζημιά στην μπαταρία και να αυξήσει τον κίνδυνο φωτιάς.

#### 6) Συντήρηση (Σέρβις)

α) **Φροντίζετε η συντήρηση του ηλεκτρικού εργαλείου να πραγματοποιείται από πιστοποιημένο για επισκευές άτομο, με τη χρήση μόνο πανομοιότυπων ανταλλακτικών.** Κατ' αυτό τον τρόπο εξασφαλίζεται η ασφάλεια του ηλεκτρικού εργαλείου.

β) **Ποτέ μην κάνετε σέρβις σε πακέτα μπαταριών που έχουν υποστεί ζημιά.** Το σέρβις των πακέτων μπαταριών πρέπει να γίνεται μόνο από τον κατασκευαστή ή από εξουσιοδοτημένους παρόχους σέρβις.

#### ΠΡΟΣΘΕΤΟΙ ΕΙΔΙΚΟΙ ΚΑΝΟΝΕΣ ΑΣΦΑΛΕΙΑΣ

##### Προειδοποιήσεις ασφαλείας κοινές για εργασίες τροχίσματος, γυαλοχαρτίσματος, συρματόβουρτσας ή κοπής

α) **Αυτό το ηλεκτρικό εργαλείο προορίζεται για λειτουργίες τροχίσματος, γυαλοχαρτίσματος, χρήσης συρματόβουρτσας ή κοπής. Διαβάστε όλες τις προειδοποιήσεις ασφαλείας, τις οδηγίες, τις απεικονίσεις και τις προδιαγραφές που συνοδεύουν αυτό το ηλεκτρικό εργαλείο.** Η μη τήρηση οποιασδήποτε από τις οδηγίες που αναφέρονται πιο κάτω μπορεί να έχει ως αποτέλεσμα ηλεκτροπληξία, πυρκαγιά και/ή σοβαρό τραυματισμό.

β) **Δεν συνιστάται να εκτελούνται με αυτό το ηλεκτρικό εργαλείο εργασίες όπως στίλβωση ή κοπή οπών.** Οι εργασίες για τις οποίες δεν έχει σχεδιαστεί το εργαλείο μπορεί να δημιουργήσουν κίνδυνο και να προκαλέσουν σωματική βλάβη.

γ) **Μη μετατρέψετε αυτό το ηλεκτρικό εργαλείο με σκοπό να λειτουργήσει με τρόπο που δεν είναι ειδικά σχεδιασμένος και δεν έχει προβλεφθεί από τον κατασκευαστή του**



**εργαλείου.** Μια τέτοια μετατροπή μπορεί να επιφέρει απώλεια ελέγχου και να προκαλέσει σοβαρό τραυματισμό.

d) **Μη χρησιμοποιείτε αξεσουάρ τα οποία δεν είναι ειδικά σχεδιασμένα και δεν προβλέπονται από τον κατασκευαστή του εργαλείου.** Απλά επειδή το αξεσουάρ μπορεί να συνδεθεί στο ηλεκτρικό σας εργαλείο, αυτό δεν εξασφαλίζει την ασφαλή λειτουργία.

e) **Η ονομαστική ταχύτητα του αξεσουάρ πρέπει να είναι τουλάχιστον ίση με τη μέγιστη ταχύτητα που είναι επισημασμένη πάνω στο ηλεκτρικό εργαλείο.** Αξεσουάρ που περιστρέφονται ταχύτερα από την ονομαστική τους ταχύτητα μπορεί να σπάσουν και τα θραύσματά τους να εκτιναχθούν.

f) **Η εξωτερική διάμετρος και το πάχος του αξεσουάρ πρέπει να βρίσκονται εντός των ορίων των ικανοτήτων του ηλεκτρικού σας εργαλείου.** Δεν είναι εφικτή επαρκής προστασία ή έλεγχος για αξεσουάρ λανθασμένου μεγέθους.

g) **Η διαστάσεις στερέωσης του αξεσουάρ πρέπει να αντιστοιχεί στις διαστάσεις των υλικών στερέωσης που διαθέτει το ηλεκτρικό εργαλείο.** Αξεσουάρ που δεν ταιριάζουν με τα υλικά στερέωσης που διαθέτει το ηλεκτρικό εργαλείο θα κινούνται εκτός ζυγοστάθμισης, θα δονούνται υπερβολικά και μπορεί να γίνουν αιτία απώλειας του ελέγχου.

h) **Μη χρησιμοποιείτε ένα χαλασμένο αξεσουάρ. Πριν από κάθε χρήση, επιθεωρήστε τα αξεσουάρ όπως τροχούς λείανσης για απόσπαση υλικού και ρωγμές, το πέλμα στήριξης για ρωγμές, σχίσσιμο ή υπερβολική φθορά, τη συρματοβούρτσα για αποσυνδεδεμένα ή ραγισμένα σύρματα. Αν πέσει κάτω το ηλεκτρικό εργαλείο ή το αξεσουάρ, ελέγξτε το αξεσουάρ προσεκτικά για ζημιά ή εγκαταστήστε αξεσουάρ που δεν έχει υποστεί ζημιά. Μετά την επιθεώρηση και την εγκατάσταση ενός αξεσουάρ, εσείς και τυχόν παρευρισκόμενα άτομα πρέπει να πάρετε θέση μακριά από το επίπεδο περιστροφής του αξεσουάρ και να λειτουργήσετε το ηλεκτρικό εργαλείο στη μέγιστη ταχύτητα χωρίς φορτίο για ένα λεπτό.** Τα αξεσουάρ που έχουν υποστεί ζημιά κανονικά θα διαλυθούν στη διάρκεια αυτού του χρόνου δοκιμής.

i) **Χρησιμοποιείτε εξοπλισμό προσωπικής προστασίας. Ανάλογα με την εφαρμογή, χρησιμοποιείτε προστατευτικό πρόσωπο, ειδικά προστατευτικά γυαλιά ή γυαλιά ασφαλείας. Φοράτε, όπως ενδείκνυται, μάσκα κατά της σκόνης, προστατευτικά ακοής, γάντια και ποδιά συνεργείου ικανή να σταματά θραύσματα από τον τροχό λείανσης ή το αντικείμενο εργασίας.** Τα προστατευτικά ματιών πρέπει να έχουν την ικανότητα να σταματούν εκτινασσόμενα σωματίδια που παράγονται από διάφορες εργασίες. Η μάσκα σκόνης ή η αναπνευστική συσκευή που χρησιμοποιείτε πρέπει να έχει την ικανότητα να φιλτράρει σωματίδια που παράγονται από την εκάστοτε εργασία σας. Η παρατεταμένη έκθεση σε θόρυβο υψηλής έντασης μπορεί να προκαλέσει μόνιμη βλάβη της ακοής.

j) **Κρατήστε τους παρευρισκόμενους σε μια ασφαλή απόσταση από το χώρο εργασίας. Οποιοσδήποτε εισέρχεται στην περιοχή εργασίας πρέπει να φορά εξοπλισμό προστασίας.** Θραύσματα του αντικειμένου εργασίας ή ένα σπασμένο εξάρτημα μπορούν να εκσφενδονιστούν και να προκαλέσουν τραυματισμούς πέρα από τον άμεσο χώρο λειτουργίας.

k) **Κρατάτε το ηλεκτρικό εργαλείο μόνο από τις μονωμένες επιφάνειες συγκράτησης, όταν εκτελείτε κάποια εργασία κατά την οποία το αξεσουάρ κοπής μπορεί να έρθει σε επαφή με κρυμμένα καλώδια.** Αν αξεσουάρ κοπής έρθει σε επαφή με καλώδιο υπό τάση, μπορεί να τεθούν υπό ηλεκτρική

τάση και τα εκτεθειμένα μεταλλικά μέρη του ηλεκτρικού εργαλείου και να προκληθεί ηλεκτροπληξία στο χειριστή.

l) **Ποτέ μην αφήνετε κάτω το ηλεκτρικό εργαλείο αν πρώτα δεν έχει σταματήσει τελείως να κινείται το αξεσουάρ.** Το περιστρεφόμενο αξεσουάρ μπορεί να έρθει σε επαφή με την επιφάνεια και να ακινητοποιηθεί σε αυτή, με αποτέλεσμα το ηλεκτρικό εργαλείο να τραβηχτεί εκτός ελέγχου σας.

m) **Μη έχετε ή θέτετε σε λειτουργία το ηλεκτρικό εργαλείο ενώ το μεταφέρετε στο πλευρό σας.** Τυχόν αθέλητη επαφή με το περιστρεφόμενο αξεσουάρ θα μπορούσε να πιάσει τα ρούχα σας, τραβώντας το αξεσουάρ προς το σώμα σας.

n) **Καθαρίζετε τακτικά τα ανοίγματα αέρα του ηλεκτρικού εργαλείου.** Ο ανεμιστήρας του μοτέρ θα τραβήξει τη σκόνη μέσα στο περίβλημα και η υπερβολικά μεγάλη συγκέντρωση σκόνης μετάλλου μπορεί να προκαλέσει κινδύνους από το ηλεκτρικό ρεύμα.

o) **Μη χρησιμοποιείτε το ηλεκτρικό εργαλείο κοντά σε εύφλεκτα υλικά.** Αυτά τα υλικά θα μπορούσαν να αναφλεγούν από σπινθήρες.

p) **Μη χρησιμοποιείτε αξεσουάρ για τα οποία απαιτείται ψύξη με ψυκτικά υγρά.** Η χρήση νερού ή άλλων ψυκτικών υγρών μπορεί να προκαλέσει θάνατο από ηλεκτρικό ρεύμα ή ηλεκτροπληξία.

## ΠΕΡΑΙΤΕΡΩ ΟΔΗΓΙΕΣ ΑΣΦΑΛΕΙΑΣ ΓΙΑ ΟΛΕΣ ΤΙΣ ΕΡΓΑΣΙΕΣ ΜΕ ΤΟ ΕΡΓΑΛΕΙΟ

### Ανάδραση και σχετικές προειδοποιήσεις

Η ανάδραση είναι μια αιφνίδια αντίδραση σε ένα περιστρεφόμενο τροχό, ένα πέλμα στήριξης, μια βούρτσα ή οποιοδήποτε άλλο αξεσουάρ έχει σφηνώσει ή μαγκώσει. Το σφηνώμα ή το μάγκωμα προκαλεί ταχύτερη ακινητοποίηση του περιστρεφόμενου αξεσουάρ, κάτι που κάνει το μη ελεγχόμενο ηλεκτρικό εργαλείο να περιστραφεί σε κατεύθυνση αντίθετη με την κατεύθυνση περιστροφής του αξεσουάρ στο σημείο της ακινητοποίησης.

Για παράδειγμα, αν ένας τροχός λείανσης μαγκώσει ή σφηνώσει στο αντικείμενο εργασίας, το άκρο του τροχού που εισέρχεται στο σημείο του σφηνώματος μπορεί να σκαλώσει στην επιφάνεια του υλικού κάνοντας τον τροχό να ανέβει προς τα έξω ή να τιναχτεί προς τα έξω. Ο τροχός μπορεί να τιναχτεί είτε προς την κατεύθυνση του χειριστή είτε αντίθετα, ανάλογα με την κατεύθυνση κίνησης του τροχού στο σημείο της ακινητοποίησης. Οι τροχοί λείανσης μπορεί επίσης να σπάσουν υπό αυτές τις συνθήκες.

Η ανάδραση είναι το αποτέλεσμα κακής χρήσης του εργαλείου και/ή λανθασμένων διαδικασιών ή συνθηκών χρήσης και μπορεί να αποφευχθεί με τη λήψη κατάλληλων μέτρων προφύλαξης, όπως αναφέρονται παρακάτω:

a) **Κρατάτε το ηλεκτρικό εργαλείο γερά και με τα δύο χέρια και τοποθετείτε το σώμα και τους βραχίονές σας έτσι ώστε να μπορέσετε να αντισταθείτε στις δυνάμεις ανάδρασης. Πάντα χρησιμοποιείτε τη βοηθητική λαβή, αν παρέχεται, για μέγιστο έλεγχο έναντι της ανάδρασης ή της αντίδρασης στη ροπή που αναπτύσσεται κατά την έναρξη λειτουργίας.**

Ο χειριστής μπορεί να ελέγξει τις δυνάμεις από αντίδραση στη ροπή ή τις δυνάμεις ανάδρασης, αν λαμβάνονται κατάλληλα μέτρα προφύλαξης.

b) **Ποτέ μην τοποθετείτε το χέρι σας κοντά στο περιστρεφόμενο αξεσουάρ.** Το αξεσουάρ μπορεί κατά την ανάδραση να κινηθεί πάνω στο χέρι σας.

c) **Μην τοποθετείτε το σώμα σας στην περιοχή όπου θα κινηθεί το ηλεκτρικό εργαλείο αν σημειωθεί ανάδραση**



(κλώτσημα). Η ανάδραση θα κινήσει το εργαλείο σε κατεύθυνση αντίθετη με την κίνηση του τροχού στο σημείο της ακινητοποίησης.

d) **Προσέχετε ιδιαίτερα όταν επεξεργάζεστε γωνίες, αιχμηρά άκρα κλπ. Αποφεύγετε την αναπήδηση και το μάγκωμα του αξεσουάρ.** Οι γωνίες, τα αιχμηρά άκρα ή η αναπήδηση τείνουν να προκαλέσουν μάγκωμα του αξεσουάρ και να προκαλέσουν απώλεια του ελέγχου ή ανάδραση.

e) **Μη συνδέσετε στο εργαλείο τροχό αλυσίδας πριονιού ή αδαμαντοτροχό πολλαπλών τμημάτων με διάκενο περιφέρειας μεγαλύτερο από 10 mm ή οδοντωτό δίσκο πριονιού.** Αυτού του είδους οι λεπίδες δημιουργούν συχνή ανάδραση και απώλεια του ελέγχου.

## Προειδοποιήσεις ασφαλείας ειδικά για εργασίες τροχίσματος και κοπής

a) **Χρησιμοποιείτε μόνο τύπους τροχού που καθορίζονται για το ηλεκτρικό εργαλείο που κατέχετε και τον συγκεκριμένο προφυλακτήρα ο οποίος έχει σχεδιαστεί για τον επιλεγμένο τροχό.** Για τροχούς για τους οποίους δεν έχει σχεδιαστεί το ηλεκτρικό εργαλείο δεν μπορεί να επιτευχθεί επαρκής προστασία και επομένως αυτοί δεν είναι ασφαλείς.

b) **Η επιφάνεια τροχίσματος σε τροχούς βυθισμένου κέντρου πρέπει να τοποθετείται κάτω από το επίπεδο του χείλους του προφυλακτήρα.** Ένας ακατάλληλα τοποθετημένος τροχός που προεξέχει από το επίπεδο του χείλους του προφυλακτήρα δεν επιτρέπει επαρκή προστασία.

c) **Ο προφυλακτήρας πρέπει να είναι προσαρτημένος στέρεα στο ηλεκτρικό εργαλείο και να έχει ρυθμιστεί η θέση του για μέγιστη ασφάλεια, ώστε ο χειριστής να είναι εκτεθειμένος σε όσο το δυνατόν μικρότερο μέρος του τροχού.** Ο προφυλακτήρας να προστατεύεται ο χειριστής από θραύσματα λόγω ενδεχόμενης θραύσης του τροχού, από κατά λάθος επαφή με τον τροχό και από σπινθήρες οι οποίοι θα μπορούσαν να προκαλέσουν ανάφλεξη σε ρουχισμό.

d) **Οι τροχοί πρέπει να χρησιμοποιούνται μόνο για τις καθοριζόμενες εφαρμογές. Για παράδειγμα: μην τροχίζετε με το πλάι τροχού κοπής.** Οι τροχοί λειαντικής αποκοπής προορίζονται για λείανση με την περιφέρεια, αν εφαρμοστούν πλευρικές δυνάμεις σε αυτούς τους τροχούς μπορεί να προκληθεί θρυμματισμός τους.

e) **Πάντα να χρησιμοποιείτε φλάντζες τροχών που δεν έχουν ζημιές και είναι του σωστού μεγέθους και σχήματος για τον τροχό που έχετε επιλέξει. Οι σωστές φλάντζες τροχού υποστηρίζουν τον τροχό, μειώνοντας έτσι την πιθανότητα θραύσης του.** Οι φλάντζες για τροχούς κοπής μπορεί να είναι διαφορετικές από τις φλάντζες για τροχούς τροχίσματος.

f) **Μη χρησιμοποιείτε φθαρμένους τροχούς από μεγαλύτερα ηλεκτρικά εργαλεία.** Ένας τροχός που προορίζεται για μεγαλύτερο ηλεκτρικό εργαλείο δεν είναι κατάλληλος για την υψηλότερη ταχύτητα ενός μικρότερου εργαλείου και μπορεί να σπάσει.

g) **Όταν χρησιμοποιείτε τροχούς διπλής χρήσης, πάντα χρησιμοποιείτε τον σωστό προφυλακτήρα για την εκτελούμενη εργασία.** Αν δεν χρησιμοποιήσετε τον σωστό προφυλακτήρα, ενδέχεται να μην παρέχεται το επιθυμητό επίπεδο προστασίας, κάτι που θα μπορούσε να επιφέρει σοβαρό τραυματισμό.

## Πρόσθετες προειδοποιήσεις ασφαλείας ειδικά για εργασίες κοπής

a) **Μη "μαγκώνετε" τον τροχό κοπής και μην εφαρμόζετε υπερβολική πίεση. Μην επιχειρείτε να πραγματοποιήσετε υπερβολικό βάθος κοπής.** Η υπερβολική καταπόνηση του τροχού αυξάνει το φορτίο και την ευπάθεια σε συστροφή ή μάγκωμα του τροχού μέσα στην τομή και επομένως την πιθανότητα ανάδρασης ή θραύσης του τροχού.

b) **Μην τοποθετείτε το σώμα σας σε ευθεία με ή πίσω από τον περιστρεφόμενο τροχό.** Αν ο τροχός, στο σημείο χρήσης του, κινείται μακριά από το σώμα σας, μια πιθανή ανάδραση (κλώτσημα) μπορεί να κάνει τον περιστρεφόμενο τροχό και το ηλεκτρικό εργαλείο να τιναχθούν κατευθείαν προς το μέρος σας.

c) **Όταν μπλοκάρει ο τροχός, ή σε περίπτωση διακοπής της κοπής για οποιονδήποτε λόγο, απενεργοποιήστε το ηλεκτρικό εργαλείο και κρατήστε το ακίνητο, μέχρι να σταματήσει τελείως ο τροχός. Ποτέ μην επιχειρήσετε να αφαιρέσετε τον τροχό κοπής από την τομή ενώ ο τροχός κινείται, διαφορετικά μπορεί να προκύψει ανάδραση.** Διερευνήστε και πάρτε διορθωτικά μέτρα για να εξαλείψετε το αίτιο του μαγκώματος του τροχού.

d) **Μην επανεκκινήσετε την εργασία κοπής μέσα στο αντικείμενο εργασίας. Αφήστε πρώτα τον τροχό να φθάσει σε πλήρη ταχύτητα και προσεκτικά εισάγετε τον πάλι στην κοπή.** Ο τροχός μπορεί να μαγκώσει, να κινηθεί προς το μέρος σας ή να παρουσιάσει ανάδραση (κλώτσημα) αν το ηλεκτρικό εργαλείο επανεκκινήσει ενώ είναι μέσα στο αντικείμενο εργασίας.

e) **Να υποστηρίζετε τα μεγάλα φύλλα ή τα υπερμεγέθη αντικείμενα εργασίας ώστε να ελαχιστοποιείτε τον κίνδυνο σφηνώματος και ανάδρασης του τροχού. Τα μεγάλα αντικείμενα εργασίας τείνουν να κάμπτονται υπό το ίδιο τους το βάρος.** Τα στηρίγματα πρέπει να τοποθετούνται κάτω από το αντικείμενο εργασίας κοντά στη γραμμή κοπής και κοντά στο άκρο του αντικείμενου εργασίας και στις δύο πλευρές του τροχού.

f) **Να είστε εξαιρετικά προσεκτικοί όταν δημιουργείτε "κοπή εσωτερικού ανοίγματος" σε υπάρχοντες τοίχους ή άλλες τυφλές περιοχές.** Ο τροχός που προεξέχει μπορεί να κόψει σωλήνες αερίου ή νερού, ηλεκτρικά καλώδια ή αντικείμενα που μπορεί να προκαλέσουν ανάδραση.

g) **Μην επιχειρήσετε κοπή σε καμπύλη.** Η υπερβολική καταπόνηση του τροχού αυξάνει το φορτίο και την ευπάθεια σε συστροφή ή μάγκωμα του τροχού μέσα στην τομή και επομένως την πιθανότητα ανάδρασης ή θραύσης του τροχού, κάτι που μπορεί να επιφέρει σοβαρό τραυματισμό.

## Πρόσθετες οδηγίες ασφαλείας για εργασίες γυαλοχαρτίσματος

a) **Χρησιμοποιείτε χαρτί δίσκου γυαλοχαρτίσματος με σωστό μέγεθος. Τηρείτε τις υποδείξεις του κατασκευαστή όταν επιλέγετε γυαλόχαρτο.** Το μεγαλύτερο από το κανονικό γυαλόχαρτο που εκτείνεται πολύ πέρα από το πέλμα γυαλοχαρτίσματος, δημιουργεί κίνδυνο κοψίματος και μπορεί να προκαλέσει μάγκωμα, σχίσιμο του δίσκου ή ανάδραση.

## Πρόσθετες οδηγίες ασφαλείας για εργασίες συρματόβουρτσας

a) **Έχετε υπόψη σας ότι συρμάτινες τρίχες εκσφενδονίζονται από τη βούρτσα, ακόμη και κατά τη συνήθη λειτουργία. Μην καταπονείτε υπερβολικά τα σύρματα εφαρμόζοντας υπερβολικό φορτίο στη βούρτσα.**

Οι συρμάτινες τρίχες μπορούν να διεισδύσουν εύκολα σε ελαφρύ ρουχισμό και/ή το δέρμα.

**β) Αν προβλέπεται η χρήση προφυλακτήρα για εργασίες χρήσης συρματόβουρτσας, μην επιτρέψετε οποιαδήποτε επαφή του συρματοτροχού ή της βούρτσας με τον προφυλακτήρα.** Η διάμετρος του συρματοτροχού ή της συρματόβουρτσας μπορεί να αυξηθεί λόγω των δυνάμεων που παράγονται από την εργασία και τις φυγόκεντρες δυνάμεις.

### Υπολειπόμενοι κίνδυνοι

Παρά την εφαρμογή των σχετικών κανονισμών ασφαλείας και την εφαρμογή διατάξεων ασφαλείας, ορισμένοι υπολειπόμενοι κίνδυνοι δεν μπορούν να αποφευχθούν. Αυτοί είναι:

- Βλάβη της ακοής.
- Κίνδυνος σωματικής βλάβης λόγω εκτινασόμενων σωματιδίων.
- Κίνδυνος εγκαυμάτων επειδή τα αξεσουάρ θερμαίνονται πολύ κατά τη λειτουργία.
- Κίνδυνος σωματικής βλάβης λόγω παρατεταμένης χρήσης.

## ΦΥΛΑΞΤΕ ΑΥΤΕΣ ΤΙΣ ΟΔΗΓΙΕΣ

### Τύπος μπαταρίας

Επιτρέπεται να χρησιμοποιούνται αυτά τα πακέτα μπαταριών:

Μπαταρία	(kg)
DCB546	1,08
DCB547/G	1,46
DCB548	1,46
DCB549	2,12

Για περισσότερες πληροφορίες ανατρέξτε στο εγχειρίδιο μπαταρίας/φορτιστή.

### Περιεχόμενα συσκευασίας

Η συσκευασία περιέχει:

- 1 Γωνιακό τροχό
- 1 Προφυλακτήρα 125 mm (τύπου B)
- 1 Προφυλακτήρα 125 mm (τύπου A)
- 1 Πλευρική λαβή
- 1 Κλειδί Άλεν
- 2 Πακέτα μπαταριών ιόντων λιθίου (μοντέλα T2, X2)
- 1 Πακέτο μπαταριών ιόντων λιθίου (μοντέλα C1, D1, L1, M1, P1, S1, T1, X1, Y1)
- 2 Πακέτα μπαταριών ιόντων λιθίου (μοντέλα C2, D2, L2, M2, P2, S2, T2, X2, Y2)
- 3 Πακέτα μπαταριών ιόντων λιθίου (μοντέλα C3, D3, L3, M3, P3, S3, T3, X3, Y3)
- 1 Εγχειρίδιο οδηγιών

**ΣΗΜΕΙΩΣΗ:** Τα μοντέλα N δεν συμπεριλαμβάνουν πακέτα μπαταριών, φορτιστές και θήκες μεταφοράς. Τα μοντέλα NT δεν συμπεριλαμβάνουν πακέτα μπαταριών και φορτιστές. Τα μοντέλα B συμπεριλαμβάνουν πακέτα μπαταριών Bluetooth®.

**ΣΗΜΕΙΩΣΗ:** Το σήμα λέξης και τα λογότυπα Bluetooth® είναι κατατεθέντα εμπορικά σήματα ιδιοκτησίας της Bluetooth®, SIG, Inc. και οποιαδήποτε χρήση τέτοιων σημάτων από την DEWALT είναι κατόπιν αδείας. Άλλα εμπορικά σήματα και εμπορικές ονομασίες ανήκουν στους αντίστοιχους ιδιοκτήτες τους.

- Ελέγξτε για ζημιές στο εργαλείο, τα εξαρτήματα ή τα αξεσουάρ του, που μπορεί να προκλήθηκαν κατά τη μεταφορά.
- Αφιερώστε χρόνο για να διαβάσετε σχολαστικά και πλήρως και να κατανοήσετε αυτό το εγχειρίδιο, πριν τη χρήση του προϊόντος.

### Σημάνσεις πάνω στο εργαλείο

Στο εργαλείο εμφανίζονται τα εξής εικονογράμματα:



Διαβάστε το εγχειρίδιο οδηγιών πριν τη χρήση.



Φοράτε προστασία ακοής.



Φοράτε προστασία ματιών.



Πάντα να χειρίζεστε το εργαλείο και με τα δύο χέρια.



Μη χρησιμοποιείτε τον προφυλακτήρα για εργασίες κοπής.

### Θέση κωδικού ημερομηνίας (Εικ. [Fig.] E)

Ο κωδικός ημερομηνίας παραγωγής **25** αποτελείται από έναν 4ψήφιο αριθμό έτους ακολουθούμενο από έναν 2ψήφιο αριθμό εβδομάδας και έχει ως τελική επέκταση έναν 2ψήφιο κωδικό εργοστασίου.

### Περιγραφή (Εικ. A)

**▲ ΠΡΟΕΙΔΟΠΟΙΗΣΗ:** Ποτέ μην τροποποιήσετε το ηλεκτρικό εργαλείο ή οποιοδήποτε μέρος του. Θα μπορούσε να προκύψει ζημιά ή τραυματισμός.

- 1 Σκανδάλη
- 2 Μοχλός ασφάλισης
- 3 Κουμπί ασφάλισης άξονα
- 4 Άξονας
- 5 Βοηθητική λαβή
- 6 Προφυλακτήρας 125 mm (τύπου B)
- 7 Μοχλός απελευθέρωσης προφυλακτήρα
- 8 Πακέτο μπαταριών
- 9 Κουμπί απελευθέρωσης μπαταρίας
- 10 Κύρια λαβή
- 11 Βοηθητική σκανδάλη

### Προβλεπόμενη χρήση

Ο DCG418SHD γωνιακός τροχός μπαταρίας έχει σχεδιαστεί για επαγγελματικές εφαρμογές κοπής, τροχίσματος, γυαλοχαρτίσματος και χρήσης συρματόβουρτσας.

**ΜΗ** χρησιμοποιείτε τη συσκευή υπό υγρές συνθήκες ή με την παρουσία εύφλεκτων υγρών ή αερίων.

Αυτός ο γωνιακός τροχός μπαταρίας είναι επαγγελματικό ηλεκτρικό εργαλείο.

**ΜΗΝ** αφήνετε παιδιά να έρθουν σε επαφή με το εργαλείο.

Απαιτείται επίβλεψη όταν το εργαλείο το χρησιμοποιούν άπειροι χρήστες.

• **Μικρά παιδιά και εξασθενημένα άτομα.** Αυτή η συσκευή δεν προορίζεται για χρήση χωρίς επίβλεψη από μικρά παιδιά ή εξασθενημένα άτομα.

• Το προϊόν αυτό δεν προορίζεται για χρήση από άτομα (περιλαμβανομένων παιδιών) που έχουν μειωμένες σωματικές, αισθητηριακές ή διανοητικές ικανότητες, έλλειψη εμπειρίας, γνώσης ή δεξιοτήτων, εκτός αν τα άτομα αυτά βρίσκονται υπό την επίβλεψη ατόμου υπεύθυνου για την ασφάλειά τους. Τα παιδιά δεν πρέπει να μένουν ποτέ μόνα τους με αυτό το προϊόν.

## ΣΥΝΑΡΜΟΛΟΓΗΣΗ ΚΑΙ ΡΥΘΜΙΣΕΙΣ

**▲ ΠΡΟΕΙΔΟΠΟΙΗΣΗ:** Για να ελαττώσετε τον κίνδυνο σοβαρού προσωπικού τραυματισμού, απενεργοποιείτε το εργαλείο και αποσυνδέετε την μπαταρία πριν από την πραγματοποίηση τυχόν ρυθμίσεων ή την τοποθέτηση/αφαίρεση προσαρτημάτων ή παρελκόμενων. Η τυχαία εκκίνηση μπορεί να προκαλέσει τραυματισμό.

**▲ ΠΡΟΕΙΔΟΠΟΙΗΣΗ:** Χρησιμοποιείτε μόνο σετ μπαταριών και φορτιστές της DEWALT.

### Χαρακτηριστικά

#### E-Switch Protection™

Οι διακόπτες ενεργοποίησης/ απενεργοποίησης διαθέτουν λειτουργία αποσύμπλεξης σε περίπτωση απουσίας τάσης. Σε περίπτωση αιφνίδιας απενεργοποίησης ή όταν εισαχθεί μια μπαταρία, οι διακόπτες πρέπει να ελευθερωθούν και πρέπει να εκτελεστεί η διαδικασία έναρξης λειτουργίας για να ξεκινήσει πάλι η λειτουργία του εργαλείου.

#### E-Clutch™

Η μονάδα αυτή είναι εξοπλισμένη με E-Clutch™ (ηλεκτρονικό συμπλέκτη), ο οποίος στην περίπτωση υψηλού φορτίου, θα τερματίζει τη λειτουργία της μονάδας για να μειωθεί η ροπή αντίδρασης προς το χρήστη. Για να ξεκινήσει πάλι το εργαλείο, ο διακόπτης χρειάζεται να υποβληθεί σε κύκλο ενεργοποίησης-απενεργοποίησης (να ενεργοποιηθεί και απενεργοποιηθεί).

#### Kickback Brake™

Όταν ανιχνευτεί συμβάν ενσφήνωσης, αθέλητης διακοπής λειτουργίας του μοτέρ ή μαγκώματος, το ηλεκτρονικό φρένο συμπλέκεται με τη μέγιστη δύναμη για να σταματήσει γρήγορα τον τροχό, να μειώσει την κίνηση του εργαλείου τροχού και να τερματίσει τη λειτουργία του εργαλείου. Για να ξεκινήσει πάλι το εργαλείο, ο διακόπτης χρειάζεται να υποβληθεί σε κύκλο ενεργοποίησης - απενεργοποίησης (να ενεργοποιηθεί και απενεργοποιηθεί).

#### Προστασία από υπερφόρτωση Power- Off™

Η ηλεκτρική τροφοδοσία του μοτέρ θα μειωθεί σε περίπτωση υπερφόρτωσης του. Αν συνεχιστεί η υπερφόρτωση του μοτέρ, θα τερματιστεί η λειτουργία του εργαλείου. Για να ξεκινήσει πάλι το εργαλείο, ο διακόπτης χρειάζεται να υποβληθεί σε κύκλο ενεργοποίησης-απενεργοποίησης (να ενεργοποιηθεί και απενεργοποιηθεί). Το εργαλείο θα απενεργοποιείται κάθε φορά που το φορτίο ρεύματος φθάνει την τιμή ρεύματος υπερφόρτωσης (σημείο κινδύνου καψίματος του μοτέρ). Αν συμβαίνουν συνεχόμενοι τερματισμοί λειτουργίας λόγω υπερφόρτωσης, πρέπει να ασκείτε λιγότερη δύναμη/λιγότερο βάρος στο εργαλείο έως ότου το εργαλείο λειτουργεί χωρίς ενεργοποίηση της προστασίας υπερφόρτωσης.

#### Ηλεκτρονική ομαλή εκκίνηση

Αυτή η λειτουργία περιορίζει την αρχική ταχύτητα εκκίνησης, επιτρέποντας την προοδευτική αύξηση της ταχύτητας του εργαλείου έως πλήρη ταχύτητα εντός διαστήματος 1 δευτερολέπτου.

#### Εισαγωγή και αφαίρεση του πακέτου μπαταριών από το εργαλείο (Εικ. Β)

**ΣΗΜΕΙΩΣΗ:** Βεβαιωθείτε ότι το πακέτο μπαταριών **8** είναι πλήρως φορτισμένο.

#### Για να εγκαταστήσετε το πακέτο μπαταριών μέσα στη λαβή του εργαλείου

1. Ευθυγραμμίστε το πακέτο μπαταριών με τις ράγες μέσα στη λαβή του εργαλείου (Εικ. Β).
2. Εισάγετε το πακέτο μπαταριών στη λαβή έως ότου το πακέτο μπαταριών εδράσει σταθερά μέσα στο εργαλείο και βεβαιωθείτε ότι ακούτε να ασφαλίζει στη θέση του.

#### Για να αφαιρέσετε το πακέτο μπαταριών από το εργαλείο

1. Πατήστε το κουμπί απασφάλισης μπαταρίας **9** και τραβήξτε σταθερά το πακέτο μπαταριών έξω από τη λαβή του εργαλείου.
2. Εισάγετε το πακέτο μπαταριών στον φορτιστή.

#### Ένδειξη επιπέδου φόρτισης πακέτων μπαταριών (Εικ. Β)

Ορισμένα πακέτα μπαταριών DEWALT περιλαμβάνουν μια ένδειξη επιπέδου φόρτισης που αποτελείται από τρεις πράσινες λυχνίες LED οι οποίες υποδηλώνουν το επίπεδο φόρτισης που απομένει στο πακέτο μπαταριών.

Για να ενεργοποιήσετε την ένδειξη επιπέδου φόρτισης, πατήστε και κρατήστε πατημένο το κουμπί ένδειξης επιπέδου φόρτισης **26**. Θα ανάψει ένας συνδυασμός των τριών πράσινων λυχνιών LED που είναι ενδεικτικός του επιπέδου του φορτίου που απομένει. Όταν το επίπεδο φόρτισης στην μπαταρία είναι κάτω από το χρησιμοποιησιμότητα όριο, η ένδειξη επιπέδου φόρτισης δεν θα ανάψει και η μπαταρία θα χρειαστεί να επαναφορτιστεί.

**ΣΗΜΕΙΩΣΗ:** Η ένδειξη επιπέδου φόρτισης αποτελεί απλά μια προσεγγιστική ένδειξη του επιπέδου φόρτισης που έχει απομείνει στο πακέτο μπαταριών. Δεν δείχνει τη λειτουργικότητα του εργαλείου και υπόκειται σε μεταβολές βάσει των εξαρτημάτων του προϊόντος, της θερμοκρασίας και της εφαρμογής του τελικού χρήστη.

#### Σύνδεση της βοηθητικής λαβής (Εικ. Α, C)

**▲ ΠΡΟΕΙΔΟΠΟΙΗΣΗ:** Η λαβή αυτή ΠΡΕΠΕΙ ΝΑ ΧΡΗΣΙΜΟΠΟΙΕΙΤΑΙ ΠΑΝΤΑ για διατήρηση του πλήρους ελέγχου του εργαλείου. Πάντα να βεβαιώνεστε ότι η λαβή είναι καλά σφιγμένη.

Τοποθετήστε τη βοηθητική λαβή **5** μέσα σε μία από τις οπές στερέωσης με σπείρωμα **12** της θήκης γριναζιών, και ρυθμίστε τη θέση της ώστε η βοηθητική σκανδάλη **11** να είναι στραμμένη προς το μπροστινό μέρος του εργαλείου. Βιδώστε τη βοηθητική λαβή σφιχτά πάνω στο εργαλείο χρησιμοποιώντας το κομβίο σύσφιξης πλευρικής λαβής **13**.

#### Προφυλακτήρες

**▲ ΠΡΟΣΟΧΗ:** Προφυλακτήρες πρέπει να χρησιμοποιούνται με όλους τους τροχούς τροχίσματος-λείανσης, τροχούς κοπής, δίσκους γυαλοχαρτίσματος με πτερύγια, συρματόβουρτσες και συρματοτροχούς. Το εργαλείο επιτρέπεται να χρησιμοποιηθεί χωρίς προφυλακτήρα μόνο κατά το γυαλοχάρτισμα με συμβατικούς δίσκους γυαλοχαρτίσματος. Ανατρέξτε στον Πίνακα Αξεσουάρ για να δείτε τους προφυλακτήρες που παρέχονται με τη μονάδα. Για ορισμένες εφαρμογές μπορεί να χρειαστεί να προμηθευτείτε το σωστό προφυλακτήρα από τον τοπικό σας αντιπρόσωπο ή εξουσιοδοτημένο κέντρο σέρβις.

**ΣΗΜΕΙΩΣΗ:** Μπορείτε να πραγματοποιήσετε εργασίες τροχίσματος ακμής και κοπής με τροχούς Τύπου 27 οι οποίοι έχουν σχεδιαστεί και διαθέτουν προδιαγραφές ειδικά



για το σκοπό αυτό: Οι τροχοί πάχους 6,35 mm (1/4") είναι σχεδιασμένοι για τρόχισμα-λείανση με την επιφάνεια, ενώ στους πιο λεπτούς τροχούς τύπου 27 πρέπει να ελέγχετε την ετικέτα του κατασκευαστή για να διαπιστώσετε αν μπορούν να χρησιμοποιηθούν για τρόχισμα-λείανση με την επιφάνεια ή μόνο για τρόχισμα/κοπή με την ακμή τους. Πρέπει να χρησιμοποιείται προφυλακτήρας Τύπου Α για οποιονδήποτε τροχό για τον οποίο απαγορεύεται το τρόχισμα-λείανση με την επιφάνεια. Κοπή μπορεί επίσης να λάβει χώρα με χρήση τροχού Τύπου 1/41 και προφυλακτήρα Τύπου Α.

**ΣΗΜΕΙΩΣΗ:** Ανατρέξτε στον **Πίνακα αξεσουάρ** για να επιλέξετε τον σωστό συνδυασμό προφυλακτήρα/ αξεσουάρ.

### Τοποθέτηση και αφαίρεση του προφυλακτήρα (Εικ. D, E, I)

**▲ ΠΡΟΣΟΧΗ:** Προφυλακτήρες πρέπει να χρησιμοποιούνται με όλους τους τροχούς τρόχισματος-λείανσης, τροχούς κοπής, τροχούς με αδαμάντινη επένδυση, δίσκους γυαλοχαρτίσματος με πτερύγια, συρματόβουρτσες και συρματοτροχούς. Το εργαλείο επιτρέπεται να χρησιμοποιηθεί χωρίς προφυλακτήρα μόνο κατά το γυαλοχάρτισμα με συμβατικούς δίσκους γυαλοχαρτίσματος. Ορισμένα μοντέλα DEWALT παρέχονται με προφυλακτήρα ο οποίος προορίζεται για χρήση με τροχούς βυθισμένου κέντρου (τύπου 27) και τροχούς τρόχισματος-λείανσης με πλήμνη (τύπου 27). Ο ίδιος προφυλακτήρας έχει σχεδιαστεί για χρήση με δίσκους γυαλοχαρτίσματος με πτερύγια (τύπου 27 και 29) και συρματόβουρτσες. Για τρόχισμα και κοπή με τροχούς άλλους από τύπου 27 και 29, χρειάζονται διαφορετικοί προφυλακτήρες ως αξεσουάρ, που δεν συμπεριλαμβάνονται με αυτό το εργαλείο. Οδηγίες τοποθέτησης για αυτούς τους προφυλακτήρες ως αξεσουάρ συμπεριλαμβάνονται μέσα στη συσκευασία του εκάστοτε αξεσουάρ.

### Επιλογές ρύθμισης

Για τη ρύθμιση του προφυλακτήρα, ο μοχλός απελευθέρωσης προφυλακτήρα 7 συμπλέκει μία από τις οπές ευθυγράμμισης 14 του κολάρου του προφυλακτήρα με χρήση λειτουργίας καστανίας. Αυτός ο γωνιακός τροχός προσφέρει δύο επιλογές για αυτή τη ρύθμιση.

- **One-touch™ (απλής αφής):** Σε αυτή τη θέση, η επιφάνεια σύμπλεξης διαθέτει κλίση και θα περάσει στην επόμενη οπή ευθυγράμμισης αν περιστρέψετε τον προφυλακτήρα σε δεξιόστροφη κατεύθυνση (ο άξονας είναι στραμμένος προς τον χρήστη) αλλά ασφαρίζει αυτόματα στην αριστερόστροφη κατεύθυνση.
- **Two-touch™ (διπλής αφής):** Σε αυτή τη θέση, η επιφάνεια σύμπλεξης είναι ίσια και κάθετη. ΔΕΝ θα περάσει στην επόμενη οπή ευθυγράμμισης εκτός αν πατήσετε και κρατήσετε τον μοχλό απελευθέρωσης προφυλακτήρα ενώ ταυτόχρονα περιστρέψετε τον προφυλακτήρα είτε σε δεξιόστροφη είτε σε αριστερόστροφη κατεύθυνση (ο άξονας είναι στραμμένος προς τον χρήστη).

### Καθορισμός των επιλογών ρύθμισης του προφυλακτήρα

Για να προσαρμόσετε τον μοχλό απελευθέρωσης προφυλακτήρα 7 για την επιθυμητή επιλογή ρύθμισης:

1. Αφαιρέστε τη βίδα 15 χρησιμοποιώντας μια μύτη T20.
2. Αφαιρέστε τον μοχλό απελευθέρωσης του προφυλακτήρα αφού σημειώσετε τη θέση του ελατηρίου. Επιλέξτε το άκρο του μοχλού για την επιθυμητή επιλογή ρύθμισης. Με την επιλογή One-touch™ θα χρησιμοποιείται το κεκλιμένο άκρο του μοχλού 7 για να συμπλέξει τις οπές ευθυγράμμισης 14 στο κολάρο του προφυλακτήρα. Με την επιλογή Two-touch™

θα χρησιμοποιείται το κάθετο άκρο για σύμπλεξη των οπών ευθυγράμμισης 14 στο κολάρο του προφυλακτήρα.

3. Επανατοποθετήστε τον μοχλό, με το επιλεγμένο άκρο κάτω από το ελατήριο 16. Βεβαιωθείτε ότι ο μοχλός είναι σε σωστή επαφή με το ελατήριο.
4. Επανατοποθετήστε τη βίδα και σφίξτε με 2,0–3,0 Nm. Εξασφαλίστε τη σωστή εγκατάσταση με τη λειτουργία επαναφοράς ελατηρίου πατώντας τον μοχλό απελευθέρωσης προφυλακτήρα 7.

### Τοποθέτηση του προφυλακτήρα (Εικ. E)

**▲ ΠΡΟΣΟΧΗ:** Πριν την τοποθέτηση του προφυλακτήρα, βεβαιωθείτε ότι η βίδα, ο μοχλός και ο προφυλακτήρας έχουν τοποθετηθεί σωστά.

1. Με τον άξονα στραμμένο προς τον χειριστή, πατήστε και κρατήστε πατημένο τον μοχλό απελευθέρωσης προφυλακτήρα 7.
2. Ευθυγραμμίστε τα ωτία 17 του προφυλακτήρα με τις εγκοπές 18 της θήκης γρναζιών.
3. Σπρώξτε τον προφυλακτήρα προς τα κάτω έως ότου συμπλεχθούν τα ωτία του προφυλακτήρα και περιστρέψτε τα μέσα στην αυλάκωση της πλήμνης της θήκης γρναζιών. Αφήστε ελεύθερο τον μοχλό απελευθέρωσης προφυλακτήρα.
4. Για να τοποθετήσετε τον προφυλακτήρα:

**One-touch™ (απλής αφής):** Περιστρέψτε τον προφυλακτήρα δεξιόστροφα στην επιθυμητή θέση εργασίας. Πατήστε και κρατήστε τον μοχλό απελευθέρωσης προφυλακτήρα 7 για να περιστρέψετε τον προφυλακτήρα αριστερόστροφα.

**Two-touch™ (διπλής αφής):** Πατήστε και κρατήστε τον μοχλό απελευθέρωσης προφυλακτήρα 7. Περιστρέψτε τον προφυλακτήρα δεξιόστροφα ή αριστερόστροφα στην επιθυμητή θέση εργασίας.

**ΣΗΜΕΙΩΣΗ:** Ο κορμός του προφυλακτήρα θα πρέπει να λάβει τέτοια θέση ανάμεσα στον άξονα και τον χειριστή ώστε να παρέχει μέγιστη προστασία στον χειριστή. Ο μοχλός απελευθέρωσης προφυλακτήρα πρέπει να κουμπώσει σε μία από τις οπές ευθυγράμμισης 14 του κολάρου προφυλακτήρα. Έτσι εξασφαλίζεται η σταθεροποίηση του προφυλακτήρα.

5. Για να αφαιρέσετε τον προφυλακτήρα, ακολουθήστε με αντίστροφη σειρά τα βήματα 1–3 στις παρούσες οδηγίες.

### Τοποθέτηση κλειστού προφυλακτήρα (Τύπου Α) (Εικ. I)

1. Ανοίξτε τον μοχλό απελευθέρωσης του προφυλακτήρα 7, και ευθυγραμμίστε τα ωτία 17 του προφυλακτήρα με τις εγκοπές της θήκης γρναζιών 18. Έτσι τα ωτία θα ευθυγραμμιστούν με τις εγκοπές στο κάλυμμα θήκης γρναζιών. Τοποθετήστε τον προφυλακτήρα στραμμένο προς τα πίσω.
2. Σπρώξτε τον προφυλακτήρα προς τα κάτω έως ότου τα ωτία του προφυλακτήρα συμπλεχθούν και περιστρέφονται ελεύθερα μέσα στην αυλάκωση της πλήμνης της θήκης γρναζιών.
3. Περιστρέψτε τον προφυλακτήρα 6 στην επιθυμητή θέση εργασίας. Ο κορμός του προφυλακτήρα θα πρέπει να λάβει τέτοια θέση ανάμεσα στον άξονα και τον χειριστή ώστε να παρέχει μέγιστη προστασία στον χειριστή.
4. Κλείστε την ασφάλιση του προφυλακτήρα για να στερεώσετε τον προφυλακτήρα πάνω στο κάλυμμα της θήκης γρναζιών. Θα πρέπει να μην μπορείτε να περιστρέψετε τον προφυλακτήρα με το χέρι όταν η ασφάλιση είναι στην κλειστή θέση. Μη χρησιμοποιήσετε το εργαλείο τροχού με λασκαρισμένο προφυλακτήρα ή με τον μοχλό σφικτήρα σε ανοικτή θέση.
5. Για να αφαιρέσετε τον προφυλακτήρα, ανοίξτε την ασφάλιση του προφυλακτήρα, περιστρέψτε τον προφυλακτήρα ώστε να



ευθυγραμμιστούν τα βέλη και τραβήξτε τον προφυλακτήρα προς τα πάνω.

**ΣΗΜΕΙΩΣΗ:** Ο προφυλακτήρας έχει προρρυθμιστεί από το εργοστάσιο σύμφωνα με τη διάμετρο της πλήμνης της θήκης γραναζιών. Αν ο προφυλακτήρας λασκάρει μετά από ένα χρονικό διάστημα, σφίξτε τη βίδα ρύθμισης **15** με τον μοχλό σφικτήρα στην κλειστή θέση, χωρίς προφυλακτήρα τοποθετημένο στο εργαλείο.

**ΕΙΔΟΠΟΙΗΣΗ:** Για να μειώσετε τον κίνδυνο ζημιάς στο εργαλείο, μη σφίξτε τη βίδα ρύθμισης **15** με τον μοχλό σφικτήρα στην ανοικτή θέση. Μπορεί να προκληθεί μη εντοπίσιμη ζημιά στον προφυλακτήρα ή στην πλήμνη στερέωσης.

## Φλάντζες και τροχοί

**▲ ΠΡΟΕΙΔΟΠΟΙΗΣΗ:** Για να μειώσετε τον κίνδυνο σοβαρού τραυματισμού, απενεργοποιήστε τη μονάδα και αφαιρέστε το πακέτο μπαταριών πριν πραγματοποιήσετε οποιοδήποτε ρυθμίσεις ή αφαιρέσετε/εγκαταστήσετε προσαρτήματα ή αξεσουάρ. Τυχόν αθέλητη εκκίνηση μπορεί να προκαλέσει τραυματισμό.

## Τοποθέτηση τροχών χωρίς πλήμνη (Εικ. Α, F)

**▲ ΠΡΟΕΙΔΟΠΟΙΗΣΗ:** Η μη σωστή έδραση των φλάντζων και/ή του τροχού θα μπορούσε να επιφέρει σοβαρό τραυματισμό (ή ζημιά στο εργαλείο ή στον τροχό).

**▲ ΠΡΟΣΟΧΗ:** Οι παρεχόμενες φλάντζες πρέπει να χρησιμοποιούνται με τροχούς τροχίσματος-λείανσης βυθισμένου κέντρου τύπου 27, τροχούς κοπής βυθισμένου κέντρου τύπου 27/42, και λειαντικούς τροχούς κοπής τύπου 1/41. Για περισσότερες πληροφορίες ανατρέξτε στον Πίνακα αξεσουάρ.

**▲ ΠΡΟΕΙΔΟΠΟΙΗΣΗ:** Όταν χρησιμοποιείτε τροχούς λειαντικής κοπής ή τροχούς κοπής με αδαμάντινη επένδυση, απαιτείται κλειστός, δύο πλευρών προφυλακτήρας τροχού κοπής.

**▲ ΠΡΟΕΙΔΟΠΟΙΗΣΗ:** Η χρήση μιας φλάντζας ή ενός προφυλακτήρα που έχει υποστεί ζημιά ή η χρήση ακατάλληλης φλάντζας και προφυλακτήρα, μπορεί να έχει ως συνέπεια τραυματισμό λόγω θραύσης του τροχού και επαφής με τον τροχό. Για περισσότερες πληροφορίες ανατρέξτε στον Πίνακα αξεσουάρ.

Οι τροχοί τροχίσματος-λείανσης τύπου 27 με βυθισμένο κέντρο πρέπει να χρησιμοποιούνται με τις παρεχόμενες φλάντζες.

1. Τοποθετήστε το εργαλείο πάνω σε ένα τραπέζι, με τον προφυλακτήρα προς τα πάνω.
2. Εγκαταστήστε τη φλάντζα στήριξης **19** πάνω στον άξονα **4** με το ανυψωμένο κέντρο (καθοδήγησης) στραμμένο προς τον τροχό. Πιέστε τη φλάντζα στήριξης για να εδράσει στη θέση της.
3. Τοποθετήστε τον τροχό **20** σε επαφή με τη φλάντζα στήριξης, κεντράροντας τον τροχό στο υπερυψωμένο κέντρο (καθοδήγησης) της φλάντζας στήριξης.
4. Ενώ πιέζετε το κουμπί ασφαλίσης άξονα και με τις εξάγωνες βυθίσεις στραμμένες αντίθετα από τον τροχό, βιδώστε τη φλάντζα ασφαλίσης **21** πάνω στον άξονα ώστε τα ωτία να συμπληχθούν στις δύο εγκοπές στον άξονα.
5. Ενώ πιέζετε το κουμπί ασφαλίσης άξονα, σφίξτε τη φλάντζα ασφαλίσης **21** με το χέρι ή χρησιμοποιώντας το παρεχόμενο κλειδί. (Χρησιμοποιείτε τη φλάντζα ασφαλίσης μόνο αν βρίσκεται σε άριστη κατάσταση.) Ανατρέξτε στον Πίνακα αξεσουάρ για λεπτομέρειες σχετικά με τη φλάντζα.
6. Για να αφαιρέσετε τον τροχό, αντιστρέψτε τη παραπάνω διαδικασία.

## Τοποθέτηση πελμάτων στήριξης δίσκου γυαλοχαρτίσματος (Εικ. Α, G)

**▲ ΠΡΟΕΙΔΟΠΟΙΗΣΗ:** Χρησιμοποιείτε μόνο πέσματα στήριξης που έχουν ονομαστική ταχύτητα λειτουργίας τουλάχιστον ίση με την ονομαστική ταχύτητα που επισημαίνεται πάνω στο εργαλείο.

**▲ ΠΡΟΕΙΔΟΠΟΙΗΣΗ:** Η μη σωστή έδραση του παξιμαδιού σύσφιξης και/ή του πέματος θα μπορούσε να επιφέρει σοβαρό τραυματισμό (ή ζημιά στο εργαλείο ή στον τροχό).

**▲ ΠΡΟΕΙΔΟΠΟΙΗΣΗ:** Μετά την ολοκλήρωση των εφαρμογών γυαλοχαρτίσματος πρέπει να εγκαταστήσετε πάλι τον κατάλληλο προφυλακτήρα, για εφαρμογές όπου χρησιμοποιείται τροχός τροχίσματος-λείανσης, τροχός κοπής, δίσκος γυαλοχαρτίσματος με πτερύγια, συρματόβουρτσα ή συρματοτροχός.

**ΣΗΜΕΙΩΣΗ:** Δεν απαιτείται η χρήση προφυλακτήρα με δίσκους γυαλοχαρτίσματος που χρησιμοποιούν πέσματα στήριξης, δηλ. με τους δίσκους που συχνά καλούνται δίσκοι ιών-ρητίνης. Επειδή δεν απαιτείται προφυλακτήρας για αυτά τα αξεσουάρ, ο προφυλακτήρας ενδέχεται να ταιριάζει ή να μην ταιριάζει σωστά, αν χρησιμοποιηθεί.

1. Τοποθετήστε ή βιδώστε κατάλληλα πάνω στον άξονα το πέσμα στήριξης με σπείρωμα **22**.
2. Τοποθετήστε τον δίσκο γυαλοχαρτίσματος **23** πάνω στο πέσμα στήριξης.
3. Ενώ πατάτε το κουμπί ασφαλίσης άξονα **3**, βιδώστε το παξιμάδι σύσφιξης γυαλοχαρτίσματος **24** πάνω στον άξονα, καθοδηγώντας το υπερυψωμένο κέντρο του παξιμαδιού σύσφιξης προς το κέντρο του δίσκου γυαλοχαρτίσματος και του πέματος στήριξης.
4. Σφίξτε το παξιμάδι σύσφιξης με το χέρι. Κατόπιν πατήστε το κουμπί ασφαλίσης άξονα ενώ περιστρέφετε τον δίσκο γυαλοχαρτίσματος έως ότου έχουν σφίξει μεταξύ τους ο δίσκος γυαλοχαρτίσματος και το παξιμάδι σύσφιξης.
5. Για να αφαιρέσετε τον τροχό, πιέστε και περιστρέψτε το πέσμα στήριξης και το πέσμα γυαλοχαρτίσματος ενώ πιέζετε το κουμπί ασφαλίσης άξονα.

## Τοποθέτηση και αφαίρεση τροχών με πλήμνη (Εικ. Η)

Οι τροχοί με πλήμνη εγκαθίστανται απευθείας πάνω στον άξονα. Το σπείρωμα του αξεσουάρ πρέπει να ταιριάζει με το σπείρωμα του άξονα.

1. Αφαιρέστε την φλάντζα στήριξης τραβώντας την από το εργαλείο.
2. Βιδώστε τον τροχό στον άξονα **4** με το χέρι.
3. Πατήστε το κουμπί ασφαλίσης άξονα **3** και χρησιμοποιήστε ένα κλειδί για να σφίξτε την πλήμνη του τροχού.
4. Για να αφαιρέσετε τον τροχό, αντιστρέψτε την παραπάνω διαδικασία.

**ΕΙΔΟΠΟΙΗΣΗ:** Αν δεν επιτευχθεί σωστή έδραση του τροχού πριν την ενεργοποίηση του εργαλείου, μπορεί να προκληθεί ζημιά στο εργαλείο ή τον τροχό.

## Τοποθέτηση συρματοβουρτσών τύπου καμπάνας και συρματοτροχών (Εικ. Α)

**▲ ΠΡΟΕΙΔΟΠΟΙΗΣΗ:** Η μη σωστή έδραση της βούρτσας/του τροχού θα μπορούσε να επιφέρει σοβαρό τραυματισμό (ή ζημιά στο εργαλείο ή στον τροχό).

**▲ ΠΡΟΣΟΧΗ:** Για να μειώσετε τον κίνδυνο τραυματισμού, φοράτε γάντια εργασίας όταν χειρίζεστε συρματόβουρτσες και συρματοτροχούς. Τα εξαρτήματα μπορεί να γίνουν αιχμηρά.

**▲ ΠΡΟΣΟΧΗ:** Για να μειώσετε τον κίνδυνο ζημιάς στο εργαλείο, ο τροχός ή η βούρτσα δεν πρέπει να έρχεται σε επαφή με τον προφυλακτήρα κατά την τοποθέτηση ή κατά τη χρήση. Θα μπορούσε να προκληθεί μη εντοπίσιμη ζημιά στο αξεσουάρ, προκαλώντας την αποκοπή συρμάτων από το αξεσουάρ, δηλ. τον τροχό ή το κύπελλο σύρματος.

Οι συρματόβουρτσες τύπου καμπάνας ή οι συρματοτροχοί εγκαθίστανται απευθείας πάνω στον άξονα με σπείρωμα χωρίς τη χρήση φλαντζών. Χρησιμοποιείτε μόνο συρματόβουρτσες ή συρματοτροχούς που διαθέτουν πλήμνη με σπείρωμα M14. Τα αξεσουάρ αυτά διατίθενται έναντι πρόσθετης χρέωσης στον τοπικό σας αντιπρόσωπο ή σε εξουσιοδοτημένο κέντρο σέρβις.

1. Τοποθετήστε το εργαλείο πάνω σε ένα τραπέζι, με τον προφυλακτήρα προς τα πάνω.
2. Βιδώστε τον τροχό στον άξονα **4** με το χέρι.
3. Πιέστε το κουμπί ασφάλισης άξονα **3** και χρησιμοποιήστε ένα κλειδί πάνω στην πλήμνη του συρματοτροχού ή της συρματόβουρτσας για να σφίξετε τον τροχό.
4. Για να αφαιρέσετε τον τροχό, αντιστρέψτε την παραπάνω διαδικασία.

**ΕΙΔΟΠΟΙΗΣΗ:** Για να μειώσετε τον κίνδυνο ζημιάς στο εργαλείο, εξασφαλίστε σωστή έδραση της πλήμνης του τροχού πριν ενεργοποιήσετε το εργαλείο.

### Πριν τη λειτουργία

- Τοποθετήστε τον προφυλακτήρα και τον κατάλληλο δίσκο ή τροχό. Μη χρησιμοποιείτε υπερβολικά φθαρμένους δίσκους ή τροχούς.
- Βεβαιωθείτε ότι η φλάντζα στήριξης και η φλάντζα ασφάλισης με σπείρωμα έχουν τοποθετηθεί σωστά. Τηρείτε τις οδηγίες που δίνονται στον **Πίνακα Αξεσουάρ**.
- Βεβαιωθείτε ότι ο δίσκος ή ο τροχός περιστρέφεται προς την κατεύθυνση των βελών που βρίσκονται πάνω στο αξεσουάρ και στο εργαλείο.
- Μη χρησιμοποιείτε ένα χαλασμένο αξεσουάρ. Πριν από κάθε χρήση, επιθεωρείτε το αξεσουάρ, όπως τροχούς λείανσης, για εκλεπίσεις και ρωγμές, το πέλμα στήριξης για ρωγμές, σχίσιμο ή υπερβολική φθορά, τη συρματόβουρτσα για αποκολλημένα ή ραγισμένα σύρματα. Αν πέσει κάτω το ηλεκτρικό εργαλείο ή το αξεσουάρ, ελέγξτε το αξεσουάρ προσεκτικά για ζημιά ή εγκαταστήστε αξεσουάρ που δεν έχει υποστεί ζημιά. Μετά την επιθεώρηση και την εγκατάσταση ενός αξεσουάρ, εσείς και τυχόν παρευρισκόμενα άτομα πρέπει να πάρετε θέση μακριά από το επίπεδο περιστροφής του αξεσουάρ και να λειτουργήσετε το ηλεκτρικό εργαλείο στη μέγιστη ταχύτητα χωρίς φορτίο για ένα λεπτό. Τα αξεσουάρ που έχουν υποστεί ζημιά κανονικά θα διαλυθούν στη διάρκεια αυτού του χρόνου δοκιμής.

## ΛΕΙΤΟΥΡΓΙΑ

### Οδηγίες χρήσης

**▲ ΠΡΟΕΙΔΟΠΟΙΗΣΗ:** Τηρείτε πάντοτε τις οδηγίες ασφαλείας και τους ισχύοντες κανονισμούς.

**▲ ΠΡΟΕΙΔΟΠΟΙΗΣΗ:** Για να ελαττώσετε τον κίνδυνο σοβαρού προσωπικού τραυματισμού, απενεργοποιείτε το εργαλείο και αποσυνδέετε την μπαταρία πριν από την

πραγματοποίηση τυχόν ρυθμίσεων ή την τοποθέτηση/αφαίρεση προσαρτημάτων ή παρελκόμενων. Η τυχαία εκκίνηση μπορεί να προκαλέσει τραυματισμό.

### Σωστή τοποθέτηση των χεριών (Εικ. J)

**▲ ΠΡΟΕΙΔΟΠΟΙΗΣΗ:** Για να μειώσετε τον κίνδυνο σοβαρού τραυματισμού, **ΠΑΝΤΑ** χρησιμοποιείτε τη σωστή θέση των χεριών όπως δείχνει η εικόνα.

**▲ ΠΡΟΕΙΔΟΠΟΙΗΣΗ:** Για να μειώσετε τον κίνδυνο σοβαρού τραυματισμού, **ΠΑΝΤΑ** κρατάτε σταθερά το εργαλείο, σε αναμονή απότομης αντίδρασης.

Για τη σωστή τοποθέτηση των χεριών απαιτείται ένα χέρι στην κύρια λαβή **10** με το άλλο χέρι στη βοηθητική λαβή **5**, όπως δείχνει η Εικ. J.

### Σκανδάλη και βοηθητική σκανδάλη (Εικ. A)

**▲ ΠΡΟΕΙΔΟΠΟΙΗΣΗ:** Πριν χρησιμοποιήσετε το εργαλείο, βεβαιώστε ότι η βοηθητική λαβή είναι σφιγμένη με ασφάλεια.

**▲ ΠΡΟΕΙΔΟΠΟΙΗΣΗ:** Κρατάτε σταθερά τη βοηθητική λαβή και την κύρια λαβή του εργαλείου ώστε να διατηρήσετε τον έλεγχο του εργαλείου κατά την εκκίνηση και κατά τη διάρκεια της χρήσης και έως ότου σταματήσει να περιστρέφεται ο τροχός ή το αξεσουάρ. Βεβαιωθείτε ότι ο τροχός έχει σταματήσει τελείως πριν αφήσετε κάτω το εργαλείο.

1. Για να ενεργοποιήσετε το εργαλείο, πρώτα πατήστε και κρατήστε πατημένη τη βοηθητική σκανδάλη **11**, κινήστε τον μοχλό ασφάλισης **2** προς το πίσω μέρος του εργαλείου, και κατόπιν πατήστε τη σκανδάλη **1**. Το εργαλείο θα λειτουργεί όσο κρατάτε πατημένες και τους δύο διακόπτες.
2. Απενεργοποιήστε το εργαλείο ελευθερώνοντας οποιονδήποτε από τους δύο διακόπτες.
3. Για να θέσετε πάλι σε λειτουργία το εργαλείο, πρέπει να ελευθερώσετε και τους δύο διακόπτες και να επαναλάβετε τη σειρά ενεργειών εκκίνησης.
4. Αν δεν πατήσετε τη σκανδάλη εντός 2 δευτερολέπτων από το πάτημα της βοηθητικής σκανδάλης, ο τροχός δεν θα τεθεί σε λειτουργία, και πρέπει να επαναλάβετε τη σειρά ενεργειών.

### Χρονοδιακόπτες αλλαγής γωνίας/ρύθμισης κρατήματος (Εικ. A)

Αν ελευθερώσετε είτε την κανονική σκανδάλη **1** είτε τη βοηθητική σκανδάλη **11** ενώ είναι σε λειτουργία το εργαλείο, το εργαλείο μπορεί να τεθεί πάλι σε λειτουργία αν η σκανδάλη αυτή πατηθεί πάλι μέσα σε 1 δευτερόλεπτο. Όταν ελευθερωθεί ο διακόπτης, θα λάβει χώρα η κανονική λειτουργία πέδησης.

**▲ ΠΡΟΕΙΔΟΠΟΙΗΣΗ:** Αφήστε το εργαλείο να φθάσει στην πλήρη ταχύτητα πριν το φέρετε σε επαφή με την επιφάνεια εργασίας. Σηκώστε το εργαλείο από την επιφάνεια εργασίας πριν το απενεργοποιήσετε.

**ΣΗΜΕΙΩΣΗ:** Το εργαλείο αυτό δεν έχει πρόβλεψη για ασφάλιση του διακόπτη σκανδάλης στη θέση ενεργοποίησης και ποτέ δεν πρέπει αυτός να ασφαρίζεται στη θέση ενεργοποίησης με άλλα μέσα.

### Ασφάλιση άξονα (Εικ. A)

Το κουμπί ασφάλισης άξονα **3** παρέχεται για την αποτροπή της περιστροφής του άξονα όταν τοποθετείτε ή αφαιρείτε τροχούς. Χρησιμοποιείτε την ασφάλιση άξονα μόνο αν το εργαλείο είναι απενεργοποιημένο, έχει αφαιρεθεί η μπαταρία και έχει ακινητοποιηθεί τελείως.

**ΕΙΔΟΠΟΙΗΣΗ:** Για να μειώσετε τον κίνδυνο ζημιάς στο εργαλείο, μη συμπλέξετε την ασφάλιση άξονα ενώ λειτουργεί το εργαλείο. Θα προκύψει ζημιά στο εργαλείο και το προσαρτημένο αξεσουάρ μπορεί να εκτιναχτεί περιστρεφόμενο και ενδεχομένως να προκαλέσει τραυματισμό.

Για να συμπλέξετε την ασφάλιση, πιέστε το κουμπί ασφάλισης άξονα και περιστρέψτε τον άξονα έως ότου δεν μπορείτε να τον περιστρέψετε άλλο.

## Τρόχισμα επιφάνειας, γυαλοχάρτισμα και χρήση συρματόβουρτσας (Εικ. Κ)

**▲ ΠΡΟΣΟΧΗ:** Πάντα χρησιμοποιείτε τον σωστό προφυλακτήρα σύμφωνα με τις οδηγίες στο παρόν εγχειρίδιο.

Για να πραγματοποιήσετε εργασία στην επιφάνεια ενός αντικειμένου εργασίας:

1. Αφήστε το εργαλείο να φθάσει στην πλήρη ταχύτητα πριν φέρετε το εργαλείο σε επαφή με την επιφάνεια εργασίας.
2. Εφαρμόστε ελάχιστη πίεση στην επιφάνεια εργασίας, επιτρέποντας στο εργαλείο να λειτουργήσει σε υψηλή ταχύτητα. Η ταχύτητα αφαίρεσης υλικού είναι μέγιστη όταν το εργαλείο λειτουργεί σε υψηλή ταχύτητα.
3. Διατηρήστε κατάλληλη γωνία μεταξύ του εργαλείου και της επιφάνειας εργασίας. Ανατρέξτε στον πίνακα σύμφωνα με τη συγκεκριμένη λειτουργία.

Λειτουργία	Γωνία $\angle$
Τρόχισμα	20° - 30°
Γυαλοχάρτισμα με δίσκο με πτερύγια	5° - 10°
Γυαλοχάρτισμα με χρήση πέλματος στήριξης	5° - 15°
Χρήση συρματόβουρτσας	5° - 10°

4. Διατηρείτε επαφή ανάμεσα στην ακμή του τροχού και την επιφάνεια εργασίας.

- Αν εκτελείτε εργασίες τροχίσματος, γυαλοχαρτίσματος με δίσκο με πτερύγια χρήσης συρματόβουρτσας, μετακινείτε το εργαλείο συνεχώς με κίνηση εμπρός-πίσω ώστε να αποφύγετε την τοπική αφαίρεση υλικού σε μεγάλο βάθος από την επιφάνεια εργασίας.

- Αν γυαλοχαρτίζετε με χρήση πέλματος στήριξης, μετακινείτε σταθερά το εργαλείο σε ευθεία γραμμή για να εμποδίσετε το κάψιμο και τη δημιουργία βαθιών κυκλικών χαραγών στην επιφάνεια εργασίας.

**ΣΗΜΕΙΩΣΗ:** Αν αφήνετε το εργαλείο να στηρίζεται πάνω στην επιφάνεια εργασίας χωρίς να το μετακινείτε, θα προξενήσετε ζημιά στο αντικείμενο εργασίας.

5. Απομακρύνετε το εργαλείο από την επιφάνεια εργασίας πριν το απενεργοποιήσετε. Επιτρέψτε στο εργαλείο να σταματήσει να περιστρέφεται πριν το αφήσετε.

**▲ ΠΡΟΣΟΧΗ:** Προσέχετε ιδιαίτερα όταν εργάζεστε πάνω από μια ακμή, γιατί μπορείτε να αντιμετωπίσετε ξαφνική και απότομη κίνηση του εργαλείου τροχού.

## Προφυλάξεις που πρέπει να παίρνετε όταν εργάζεστε σε βαμμένο αντικείμενο εργασίας

1. Το γυαλοχάρτισμα ή η χρήση συρματόβουρτσας σε επιφάνειες με χρώματα βάσης μολύβδου ΔΕΝ ΣΥΝΙΣΤΑΤΑΙ, λόγω της δυσκολίας ελέγχου της ρυπογόνου σκόνης. Ο μεγαλύτερος

κίνδυνος δηλητηρίασης από μόλυβδο είναι για παιδιά και εγκύους.

2. Επειδή είναι δύσκολο να αναγνωριστεί χωρίς χημική ανάλυση αν ένα χρώμα περιέχει μόλυβδο ή όχι, συνιστούμε τις εξής προφυλάξεις όταν λειανίνετε οποιαδήποτε χρωματισμένη επιφάνεια:

### Προσωπική ασφάλεια

1. Δεν πρέπει στην περιοχή όπου γίνονται εργασίες γυαλοχαρτίσματος ή χρήσης συρματόβουρτσας σε χρώματα να εισέρχονται παιδιά ή έγκυες έως ότου ολοκληρωθεί όλη η διαδικασία καθαρισμού.

2. Όλα τα άτομα που εισέρχονται στην περιοχή εργασίας θα πρέπει να φορούν μάσκα ή αναπνευστική συσκευή. Το φίλτρο θα πρέπει να αντικαθίσταται καθημερινά ή όταν αυτός που το φορά έχει δυσκολία στην αναπνοή.

**ΣΗΜΕΙΩΣΗ:** Θα πρέπει να χρησιμοποιούνται μόνο αυτές οι μάσκες κατά της σκόνης που είναι κατάλληλες για εργασία με χρώματα μολύβδου. Οι κανονικές μάσκες βαφής δεν προσφέρουν αυτή την προστασία. Δείτε στον τοπικό σας έμπορο εργαλείων για τη σωστή εγκεκριμένη μάσκα.

3. ΜΗΝ ΤΡΩΤΕ, ΠΙΝΕΤΕ ή ΚΑΠΝΙΖΕΤΕ στον χώρο εργασίας, για να αποφύγετε την πρόσληψη μολυσμένων σωματιδίων χρώματος. Οι εργαζόμενοι θα πρέπει να πλένονται και να καθαρίζονται ΠΡΙΝ από κατανάλωση φαγητού ή ποτού ή πριν το κάπνισμα. Δεν θα πρέπει να αφήνετε στην περιοχή εργασίας είδη φαγητού, ποτού ή καπνίσματος, γιατί θα μπορούσαν να μολυνθούν με σκόνη.

### Ασφάλεια του περιβάλλοντος

1. Το χρώμα θα πρέπει να αφαιρείται με τέτοιο τρόπο ώστε να ελαχιστοποιείται η ποσότητα της παραγόμενης σκόνης.

2. Οι περιοχές όπου αφαιρείται χρώμα πρέπει να απομονώνονται με πλαστικά φύλλα πάχους 4 mil.

3. Η λείανση θα πρέπει να γίνεται με τρόπο ώστε να μειώνεται η μεταφορά σκόνης χρώματος έξω από την περιοχή εργασίας.

### Καθαρισμός και απόρριψη αποβλήτων

1. Όλες οι επιφάνειες στην περιοχή εργασίας θα πρέπει να σκουπίζονται με ηλεκτρική σκούπα και να καθαρίζονται καθημερινά σχολαστικά για τη διάρκεια των εργασιών λείανσης. Οι σακούλες ηλεκτρικής σκούπας θα πρέπει να αλλάζονται συχνά.

2. Τα πλαστικά πετάσματα θα πρέπει να συγκεντρώνονται και να απορρίπτονται μαζί με όλη τη σκόνη, ροκανίδια ή άλλα υπολείμματα από τη διαδικασία αφαίρεσης. Θα πρέπει να τοποθετούνται σε σφραγισμένα δοχεία απορριμμάτων και να απορρίπτονται μέσω των κανονικών διαδικασιών συλλογής απορριμμάτων.

Κατά τον καθαρισμό, τα παιδιά και οι έγκυες θα πρέπει να παραμένουν μακριά από την άμεση περιοχή εργασίας.

3. Όλα τα παιχνίδια, τα πλενόμαξα έπιπλα και τα σκεύη που χρησιμοποιούνται από παιδιά θα πρέπει να πλένονται σχολαστικά πριν χρησιμοποιηθούν πάλι.

## Τρόχισμα ακμής και κοπή (Εικ. Λ)

**▲ ΠΡΟΕΙΔΟΠΟΙΗΣΗ:** Μη χρησιμοποιείτε τροχούς τροχίσματος ακμής/τροχούς κοπής για εφαρμογές τροχίσματος επιφανειών, επειδή οι τροχοί αυτοί δεν είναι σχεδιασμένοι για τις πλευρικές πιέσεις που δημιουργούνται κατά το επιφανειακό τρόχισμα. Μπορεί να προκληθεί θραύση και τραυματισμός.

**▲ ΠΡΟΣΟΧΗ:** Οι τροχοί που χρησιμοποιούνται για τρόχισμα ακμής και για κοπή μπορεί να σπάσουν ή να παρουσιάσουν



ανάδραση (κλώτσημα) αν λυγίσουν ή συστραφούν ενώ χρησιμοποιείται το εργαλείο. Σε όλες τις εργασίες τροχίσματος ακμής/κοπής, η ανοικτή πλευρά του προφυλακτήρα πρέπει να είναι τοποθετημένη ώστε να δείχνει μακριά από το χειριστή.

**ΕΙΔΟΠΟΙΗΣΗ:** Οι εργασίες τροχίσματος ακμής/κοπής με τροχό Τύπου 27 πρέπει να περιορίζονται σε ρηχή κοπή και δημιουργία εγκοπής—βάθους μικρότερου από 13 mm όταν ο τροχός είναι νέος. Μειώστε το βάθος κοπής/εγκοπής σύμφωνα με τη μείωση της ακτίνας του τροχού, καθώς αυτός φθείρεται. Για περισσότερες πληροφορίες ανατρέξτε στον Πίνακα εφαρμογών αξεσουάρ και προφυλακτών. Για τρώξιμο ακμής/κοπή με τροχό Τύπου 41 απαιτείται χρήση προφυλακτήρα Τύπου A.

1. Αφήστε το εργαλείο να φθάσει στην πλήρη ταχύτητα πριν φέρετε το εργαλείο σε επαφή με την επιφάνεια εργασίας.
2. Εφαρμόστε ελάχιστη πίεση στην επιφάνεια εργασίας, επιτρέποντας στο εργαλείο να λειτουργήσει σε υψηλή ταχύτητα. Η ταχύτητα τροχίσματος ακμής/κοπής είναι μέγιστη όταν το εργαλείο λειτουργεί σε υψηλή ταχύτητα.
3. Τοποθετήστε το σώμα σας ώστε η ανοικτή κάτω πλευρά του τροχού να κοιτάζει μακριά σας.
4. Αφού αρχίσει η κοπή και έχει επιτευχθεί μια εντομή στο αντικείμενο εργασίας, μην αλλάξετε τη γωνία της κοπής. Η αλλαγή της γωνίας θα προκαλέσει κάμψη του τροχού και μπορεί να προκαλέσει θραύση του. Οι τροχοί τροχίσματος ακμής δεν είναι σχεδιασμένοι για να αντέχουν τις πλευρικές πιέσεις που προκαλούνται από την κάμψη.
5. Απομακρύνετε το εργαλείο από την επιφάνεια εργασίας πριν απενεργοποιήσετε το εργαλείο. Επιτρέψτε στο εργαλείο να σταματήσει να περιστρέφεται πριν το αφήσετε.

## ΣΥΝΤΗΡΗΣΗ

Το ηλεκτρικό εργαλείο της σχεδιάστηκε για να λειτουργεί επί μεγάλο χρονικό διάστημα με ελάχιστη συντήρηση. Η συνεχής ικανοποιητική λειτουργία εξαρτάται από τη σωστή φροντίδα του εργαλείου και τον τακτικό καθαρισμό.

**▲ ΠΡΟΕΙΔΟΠΟΙΗΣΗ:** Για να ελαττώσετε τον κίνδυνο σοβαρού προσωπικού τραυματισμού, απενεργοποιείτε το εργαλείο και αποσυνδέετε την μπαταρία πριν από την πραγματοποίηση τυχόν ρυθμίσεων ή την τοποθέτηση/αφαίρεση προσαρτημάτων ή παρελκόμενων. Η τυχαία εκκίνηση μπορεί να προκαλέσει τραυματισμό. Ο φορτιστής και το πακέτο μπαταριών δεν επιδέχονται σέρβις.

## Λίπανση

Το ηλεκτρικό σας εργαλείο δεν απαιτεί επιπλέον λίπανση.

## Καθαρισμός

**▲ ΠΡΟΕΙΔΟΠΟΙΗΣΗ:** Ηλεκτροπληξία και μηχανικός κίνδυνος. Αποσυνδέστε την ηλεκτρική συσκευή από την πηγή ρεύματος πριν τον καθαρισμό της συσκευής.

**▲ ΠΡΟΕΙΔΟΠΟΙΗΣΗ:** Για να εξασφαλίσετε την ασφάλη και αποδοτική λειτουργία της ηλεκτρικής συσκευής, πάντα διατηρείτε τη συσκευή και τα ανοίγματα αερισμού της σε καθαρή κατάσταση.

**▲ ΠΡΟΕΙΔΟΠΟΙΗΣΗ:** Ποτέ μη χρησιμοποιήσετε διαλύτες ή άλλα σκληρά χημικά για τον καθαρισμό μη μεταλλικών εξαρτημάτων του εργαλείου. Αυτά τα χημικά μπορεί να εξασθενήσουν τα υλικά που χρησιμοποιούνται σε αυτά τα εξαρτήματα. Χρησιμοποιείτε ένα πανί που έχετε υγράνει μόνο με νερό και ήπιο απορρυπαντικό. Ποτέ μην αφήσετε οποιοδήποτε υγρό να εισέλθει στο εργαλείο. Ποτέ μη βυθίσετε κανένα μέρος του εργαλείου σε υγρό.

Μπορείτε να καθαρίζετε τα ανοίγματα αερισμού με μια στεγνή και μαλακή μη μεταλλική βούρτσα και/ή μια κατάλληλη ηλεκτρική συσκευή καθαρισμού με αναρρόφηση. Μη χρησιμοποιείτε νερό ή οποιοδήποτε καθαριστικό διάλυμα. Φοράτε εγκεκριμένη προστασία ματιών και μια εγκεκριμένη μάσκα κατά της σκόνης.

## Προαιρετικά αξεσουάρ

**▲ ΠΡΟΕΙΔΟΠΟΙΗΣΗ:** Επειδή τα αξεσουάρ, εκτός αυτών που προσφέρει η DEWALT, δεν έχουν δοκιμαστεί με αυτό το προϊόν, η χρήση τέτοιων αξεσουάρ με αυτό το εργαλείο θα μπορούσε να είναι επικίνδυνη. Για να μειώσετε τον κίνδυνο τραυματισμού, με αυτό το προϊόν πρέπει να χρησιμοποιούνται μόνο αξεσουάρ που συνιστά η DEWALT.

**▲ ΠΡΟΕΙΔΟΠΟΙΗΣΗ:** Μη χρησιμοποιήσετε συγκολλητό λειαντικό τροχό πέραν της ημερομηνίας λήξης του (EXP), η οποία επισημαίνεται κοντά στο κέντρο του τροχού (αν παρέχεται). Οι ληγμένοι τροχοί έχουν μεγαλύτερη πιθανότητα να σπάσουν και να προκαλέσουν σοβαρό τραυματισμό. Φυλάσσετε τους συγκολλητούς λειαντικούς τροχούς σε ξηρό μέρος όπου δεν θα εκτίθενται σε ακραίες συνθήκες θερμοκρασίας και υγρασίας. Καταστρέψτε τυχόν τροχούς που έχουν λήξει ή υποστεί ζημιά, ώστε να μην μπορούν να χρησιμοποιηθούν.

Για περισσότερες πληροφορίες σχετικά με τα κατάλληλα αξεσουάρ, συμβουλευτείτε το τοπικό σας κατάστημα.

Αυτό το εργαλείο μπορεί να δεχτεί τροχούς τροχίσματος-λείανσης ή τροχούς κοπής έως 125 mm σε διάμετρο x 6 mm. Είναι σημαντικό να επιλέγετε σωστούς προφυλακτές, σωστά πέλματα στήριξης και φλάντζες για χρήση με τα αξεσουάρ του εργαλείου τροχού. Ανατρέξτε στον Πίνακα αξεσουάρ για πληροφορίες σχετικά με την επιλογή των σωστών αξεσουάρ.

**▲ ΠΡΟΕΙΔΟΠΟΙΗΣΗ:** Τα αξεσουάρ πρέπει να διαθέτουν ονομαστικές τιμές χαρακτηριστικών που αντιστοιχούν τουλάχιστον στην ταχύτητα που συνιστάται πάνω στην προειδοποιητική ετικέτα του εργαλείου. Αν τροχοί και άλλα αξεσουάρ κινούνται σε ταχύτητες περιστροφής μεγαλύτερες από την ονομαστική τους τιμή ταχύτητας αξεσουάρ, μπορεί να σπάσουν, να εκτιναχθούν και να προκαλέσουν τραυματισμό. Τα αξεσουάρ με σπείρωμα πρέπει να έχουν πλήμνη M14. Κάθε αξεσουάρ χωρίς σπείρωμα πρέπει να έχει οπή ατράκτου μεγέθους 22 mm. Αν κάποιο δεν έχει, μπορεί να έχει σχεδιαστεί για δισκοπρίονο. Χρησιμοποιείτε μόνο τα αξεσουάρ που αναφέρονται στον Πίνακα Αξεσουάρ στο παρόν εγχειρίδιο. Οι ονομαστικές τιμές ταχύτητας των αξεσουάρ πρέπει να είναι μεγαλύτερες από την ταχύτητα του εργαλείου που αναφέρεται στην πινακίδα στοιχείων του εργαλείου.

**▲ ΠΡΟΕΙΔΟΠΟΙΗΣΗ:** Να χειρίζεστε και να αποθηκεύετε όλους τους τροχούς λείανσης προσεκτικά, για να αποτρέψετε ζημιά από θερμικό σοκ, θερμότητα, μηχανικές ζημιές κλπ. Αποθηκεύετε τους σε μια ξηρή, προστατευμένη περιοχή απαλλαγμένη από υψηλή υγρασία, θερμοκρασίες κάτω του μηδενός ή ακραίες μεταβολές της θερμοκρασίας.

## Προστασία του περιβάλλοντος





Τα προϊόντα/οι μπαταρίες μπορούν να ανακυκλωθούν, αλλά αν φέρουν τη σήμανση διαγραμμένου κάδου απορριμμάτων, δεν πρέπει να απορριφθούν στα κανονικά οικιακά απορρίμματα. Χρησιμοποιήστε τις μπαταρίες μέχρι να



εξαντληθούν πλήρως και διαχωρίστε τις από το προϊόν. Επίσης διαχωρίστε τυχόν φωτεινές πηγές από το προϊόν, αν αυτό είναι εφικτό. Αποτελεί ευθύνη σας ως χρήστη να διαγράψετε τυχόν προσωπικά δεδομένα από το προϊόν. Κατόπιν παραδώστε τα αποβλήτα σε επίσημο κέντρο συλλογής αποβλήτων ή σε συμμετέχοντα έμπορο, που συχνά θα τα δεχθεί χωρίς χρέωση. Η συσκευασία θα πρέπει να απορριφθεί με βάση τη σήμανση κωδικού υλικού που φέρει. Οι οδηγίες χρήσης και ασφάλειας θα πρέπει να απορριφθούν μόνον όταν δεν χρησιμοποιείται πλέον το αντίστοιχο προϊόν το οποίο αφορούν.

Ζητήστε την καθοδήγηση της τοπικής σας κοινοτικής/δημοτικής αρχής στο θέμα της διαχείρισης αποβλήτων. Για περισσότερες πληροφορίες, επισκεφθείτε το **www.2helpU.com** και σαρώστε τον παραπάνω κωδικό QR.

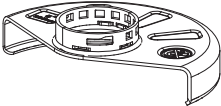
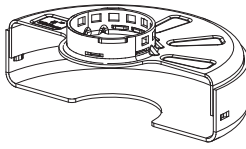
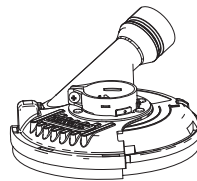
## Τύποι προφυλακτήρων για DCG418SHD

Τύπος Β (τρόχισμα)	Τύπος Α (κλειστός αποκοπής)	Τύπος Ε (προφυλακτήρας τροχού με αδαμαντίνη επένδυση για τρόχισμα- λείανση με την επιφάνεια)	Τύπος F (προφυλακτήρας τροχού αποκοπής ειδών τοιχοποιίας)
			

**▲** Οι προφυλακτήρες τύπου Α (τύπου 41) προορίζονται για χρήση με τροχούς κοπής τύπου 41 (1Α) και τροχούς τύπου 42 (27Α) που επισημαίνονται για χρήση μόνο σε κοπή. Για τρόχισμα με τροχούς άλλους από τύπου 27 και τύπου 29 χρειάζονται διαφορετικοί προφυλακτήρες ως αξεσουάρ. Πάντα χρησιμοποιείτε τον μικρότερο κατάλληλο προφυλακτήρα δυνατόν, που δεν έρχεται σε επαφή με το αξεσουάρ.

**ΣΗΜΕΙΩΣΗ:** Οι προφυλακτήρες τροχών τύπου Α (αποκοπής) και τύπου Β (τρόχισματος) παλαιότερα ονομάζονταν προφυλακτήρες τροχών τύπου 1 και τύπου 27.

## Πρόσθετες πληροφορίες για προφυλακτήρες και αξεσουάρ για DCG418SHD

Όταν χρησιμοποιείτε αδαμαντοτροχούς πολλαπλών τμημάτων, χρησιμοποιείτε μόνο αδαμαντοτροχούς με διάκενο περιφέρειας μικρότερο από 10 mm και αρνητική γωνία κοπής.

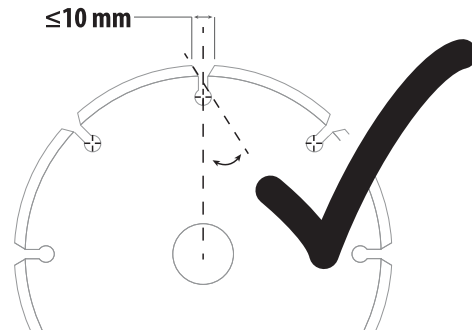



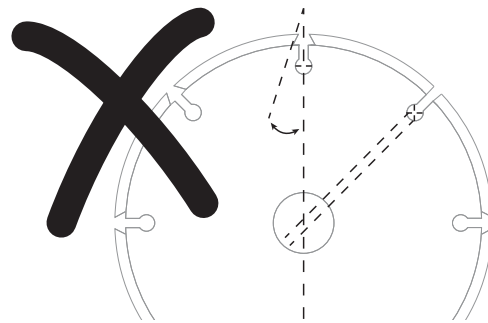

**ΜΗ ΧΡΗΣΙΜΟΠΟΙΕΙΤΕ**  
αδαμαντοτροχούς πολλαπλών τμημάτων με διάκενο περιφέρειας μεγαλύτερο από 10 mm και/ή θετική γωνία κοπής.

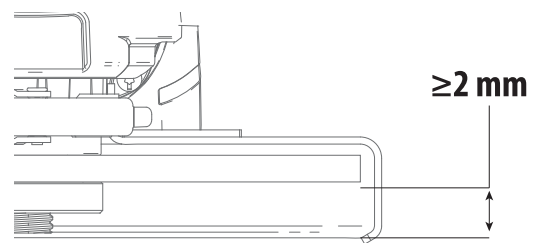



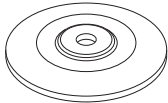
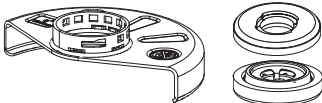
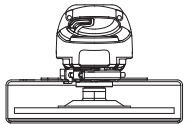

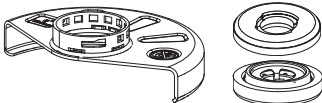
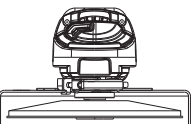
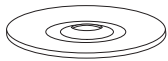

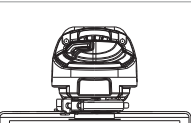
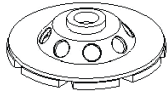
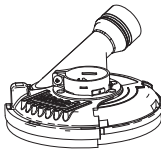
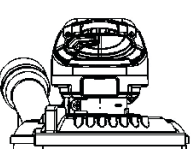
Για όλα τα αξεσουάρ τρόχισματος, γυαλοχαρτίσματος και χρήσης συρματοβουρτσας τύπου τροχού, το κατώτατο τμήμα του αξεσουάρ πρέπει να περιέχεται μέσα στο περίβλημα του προφυλακτήρα με κενό 2 mm ή μεγαλύτερο από το κάτω χείλος του προφυλακτήρα.

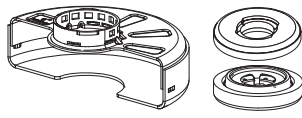
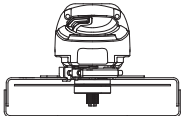
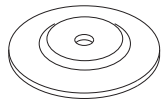
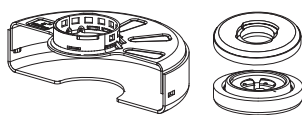
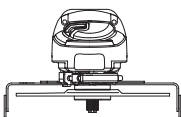

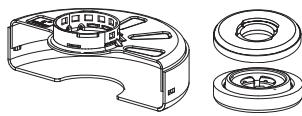
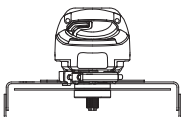
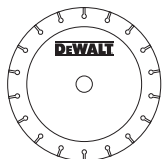
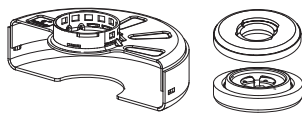
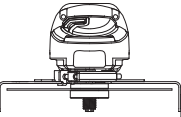
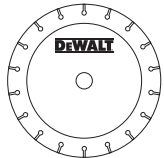
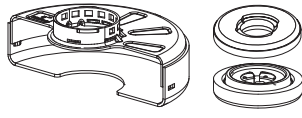
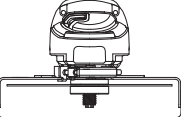

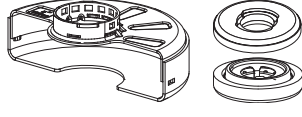
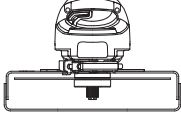

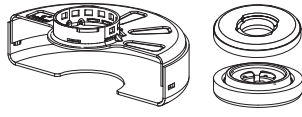
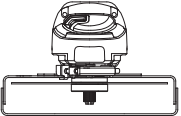

## DCG418SHD Εφαρμογές Αξεσουάρ και Προφυλακτήρων

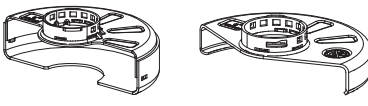
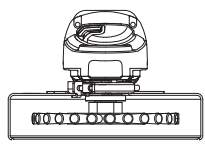
	Τύπος αξεσουάρ	Αξεσουάρ	Προφυλακτήρας	Σωστή συναρμολόγηση
Τρόχισμα-λείανση με την επιφάνεια	Τροχός τύπου 27		 Τύπος Β (NA327263) (τρόχισμα)	 1
	Τροχός τύπου 28		 Τύπος Β (NA327263) (τρόχισμα)	 1
	Τροχός τύπου 29		 Τύπος Β (NA327263) (τρόχισμα)	 1
	Αδαμαντοτροχός τροχίσματος (είδη τοιχοποιίας/σκυρόδεμα)		 Τύπος Ε (προφυλακτήρας τροχού με αδαμάντινη επένδυση για τρόχισμα-λείανση με την επιφάνεια)	 3
			<sup>1</sup> Μέγιστο πάχος τροχού, 6,4 mm.	
			<sup>3</sup> Προφυλακτήρας τύπου Ε διαθέσιμος έναντι πρόσθετης χρέωσης από τον τοπικό έμπορο DeWALT ή εξουσιοδοτημένο κέντρο σέρβις DeWALT.	

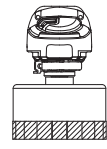
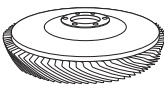
	Τύπος αξεσουάρ	Αξεσουάρ	Προφυλακτήρας	Σωστή συναρμολόγηση
Κοπή	Τροχός τύπου 41 (1A) (μετάλλων)		 Τύπος A (N311439) (κλειστός αποκοπής)	
	Τροχός τύπου 42 (27A) (μετάλλων)		 Τύπος A (N311439) ή τύπος F (Κλειστός προφυλακτήρας τροχού αποκοπής ή κοπής ειδών τοιχοποιίας/ σκυροδέματος)	
	Τροχός τύπου 41 (1A) (είδη τοιχοποιίας/ σκυρόδεμα)		 Τύπος A (N311439) ή τύπος F (Κλειστός προφυλακτήρας τροχού αποκοπής ή κοπής ειδών τοιχοποιίας/ σκυροδέματος)	
	Αδαμαντοτροχός κοπής (μετάλλων)		 Τύπος A (N311439) (κλειστός αποκοπής)	 4
	Αδαμαντοτροχός κοπής (είδη τοιχοποιίας/ σκυρόδεμα)		 Τύπος A (N311439) (κλειστός αποκοπής)	 4
	Τροχοί λείανσης για υλικά άλλα από μέταλλο ή είδη τοιχοποιίας / σκυρόδεμα		 Τύπος A (N311439) (κλειστός αποκοπής)	
Διπλής χρήσης (συνδυασμένος αποκοπής και τροχίσματος)	Τροχός λείανσης διπλής χρήσης		 Τύπος A (N311439) (κλειστός αποκοπής)	 1
			<sup>1</sup> Μέγιστο πάχος τροχού, 3 mm.	

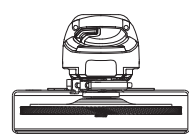
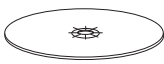

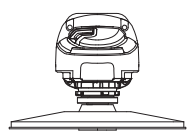

	Τύπος αξεσουάρ	Αξεσουάρ	Προφυλακτήρας	Σωστή συναρμολόγηση
Χρήση συρματοβουρτσας	Συρματοβουρτσα τύπου τροχού		 Τύπος Α (N311439) ή τύπος Β (NA327263) (Κλειστός αποκοπής ή τροχίσματος)	 5
	Συρματοβουρτσα τύπου καμπάνας			
Γυαλοχάρτιμα	Δίσκος με πτερύγια (τύπου 27 / τύπου 29)		 Τύπος Β (NA327263) (τρόχισμα)	
	Εύκαμπτο λειαντικό μέσο (π.χ. γυαλόχαρτο) (υποστηριζόμενο από εύκαμπτο πέλμα στήριξης)		 Δεν απαιτείται προφυλακτήρας	 6

<sup>5</sup> Μέγιστο πάχος συρματοτροχού, 13 mm.

<sup>6</sup> Λαστιχένιο πέλμα στήριξης και πασιμόδι σύσφιξης γυαλοχαρτίματος (συμπεριλαμβάνεται με το λαστιχένιο πέλμα στήριξης) διατίθενται με πρόσθετο κόστος από το τοπικό σας έμπορο DEWALT ή εξουσιοδοτημένο κέντρο σέρβις DEWALT.

### Γενικές οδηγίες για προφυλακτήρες και αξεσουάρ για DCG418SHD

Μη εγκεκριμένοι τροχοί για DCG418SHD	Τύπος 11 / T11	
Κλειδί τροχού με πλήμνη	Κλειδί τροχού με πλήμνη διαθέσιμο με πρόσθετο κόστος από τον τοπικό σας έμπορο DEWALT ή εξουσιοδοτημένο κέντρο σέρβις DEWALT.	

**▲ ΚΙΝΔΥΝΟΣ:** Μη χρησιμοποιείτε το εργαλείο για εργασίες κοπής ξύλου ή ξυλογλυπτικής. Μη χρησιμοποιήσετε οδοντωτές λεπίδες κανενός είδους. Μπορεί να προκληθεί σοβαρός τραυματισμός.

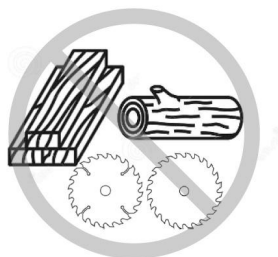





Australia / New Zealand	Tel: Aust Tel: NZ	1800 338 002 0800 339 258	www.dewalt.com.au www.dewalt.co.nz support@dewalt.au support@dewalt.co.nz
Belgique et Luxembourg België en Luxemburg	Tel: NL Tel: FR	32 15 47 37 63 32 15 47 37 64	www.dewalt.be support@dewalt.be support@dewalt.be.fr
Danmark	Tel:	70 20 15 10	www.dewalt.dk support@dewalt.dk
Deutschland	Tel:	06126-21-0	www.dewalt.de support@dewalt.de
Ελλάς	Τηλ:	00302108981616	www.dewalt.gr support@dewalt.gr
España	Tel:	934 797 400	www.dewalt.es support@dewalt.es
France	Tel:	04 72 20 39 20	www.dewalt.fr support@dewalt.fr
Schweiz, Suisse, Svizzera	Tel:	044 - 755 60 70	www.dewalt.ch support@dewalt.ch.de support@dewalt.ch.fr support@dewalt.ch.it
Ireland	Tel:	00353-2781800	www.dewalt.ie support@dewalt.ie
Italia	Tel:	800-014353 39 039-9590200	www.dewalt.it support@dewalt.it
Nederlands	Tel:	31 164 283 063	www.dewalt.nl support@dewalt.nl
Norge	Tel:	45 25 13 00	www.dewalt.no support@dewalt.no
Österreich	Tel:	01 - 66116 - 0	www.dewalt.at support@dewalt.at
Portugal	Tel:	+351 214667500	www.dewalt.pt support@dewalt.pt
Suomi	Puh:	010 400 4333	www.dewalt.fi support@dewalt.fi
Sverige	Tel:	031 68 61 60	www.dewalt.se support@dewalt.se
Türkiye	Tel:	+90 216 665 2900	tr.dewalt.global support@dewalt.com.tr
United Kingdom	Tel:	(+44) (0)1753 260094	www.dewalt.co.uk support@dewalt.co.uk
Middle East Africa	Tel:	971 4 812 7400	www.dewalt.ae support@dewalt.ae