

DEWALT®

**XR FLEX
VOLT™**
LI-ION



www.DEWALT.com

DCV586M

Dansk (<i>oversat fra original brugsvejledning</i>)	4
Deutsch (<i>übersetzt von den originalanweisungen</i>)	18
English (original instructions)	33
Español (<i>traducido de las instrucciones originales</i>)	47
Français (<i>traduction de la notice d'instructions originale</i>)	62
Italiano (<i>tradotto dalle istruzioni originali</i>)	77
Nederlands (<i>vertaald vanuit de originele instructies</i>)	92
Norsk (<i>oversatt fra de originale instruksjonene</i>)	107
Português (<i>traduzido das instruções originais</i>)	120
Suomi (<i>käännetty alkuperäisestä käyttöohjeesta</i>)	135
Svenska (<i>översatt från de ursprungliga instruktionerna</i>)	148
Türkçe (<i>orijinal talimatlardan çevrilmiştir</i>)	161
Ελληνικά (<i>μετάφραση από τις πρωτότυπες οδηγίες</i>)	174

Fig. A

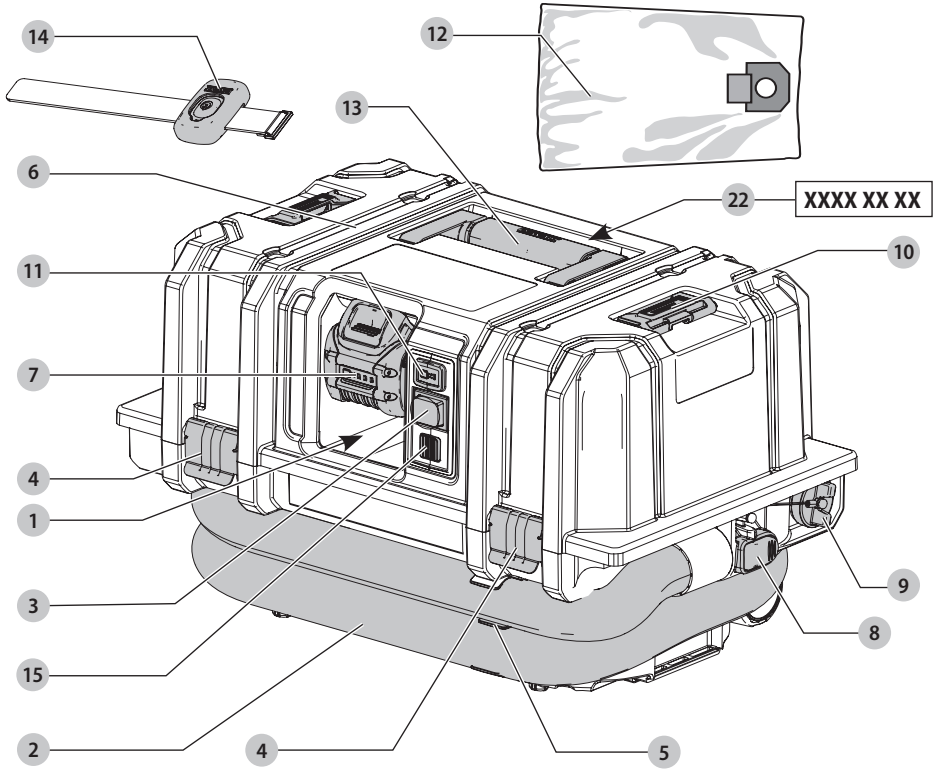

Fig. B

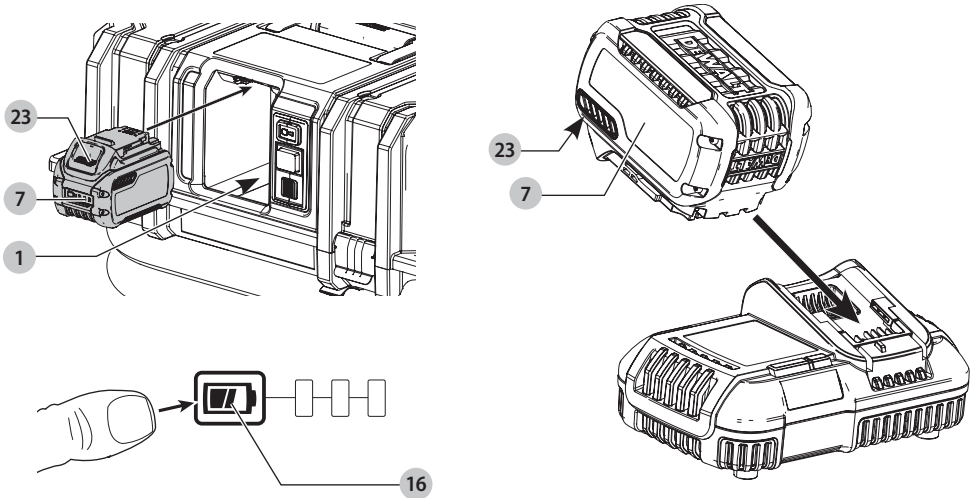

Fig. C

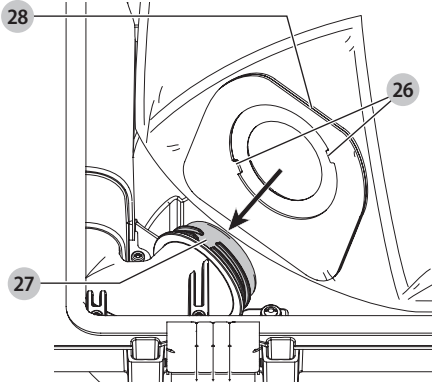

Fig. D

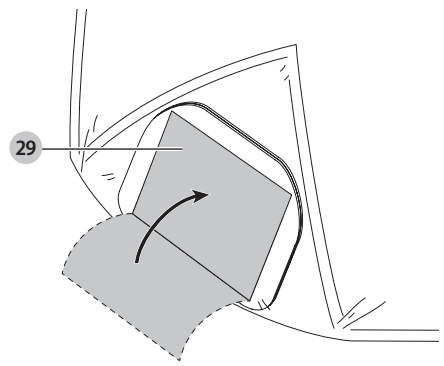

Fig. E

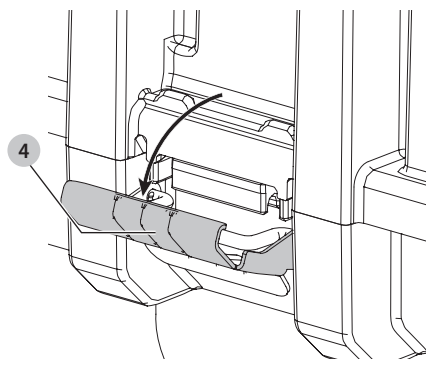

Fig. F

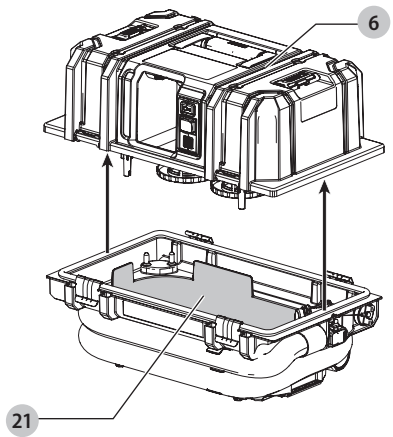

Fig. G

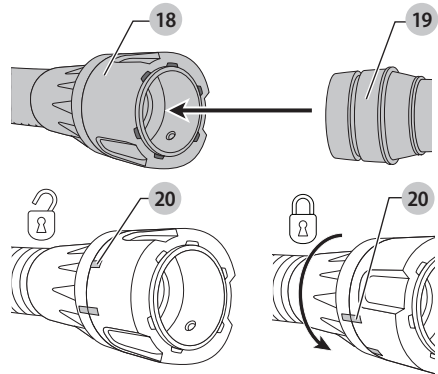

Fig. H

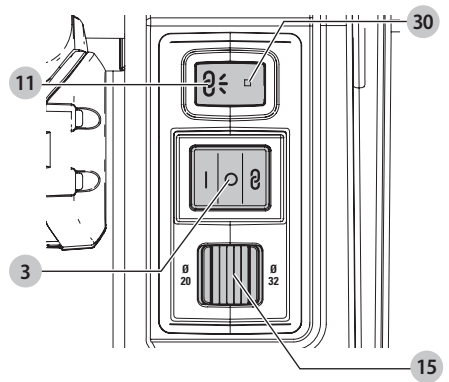

Fig. I

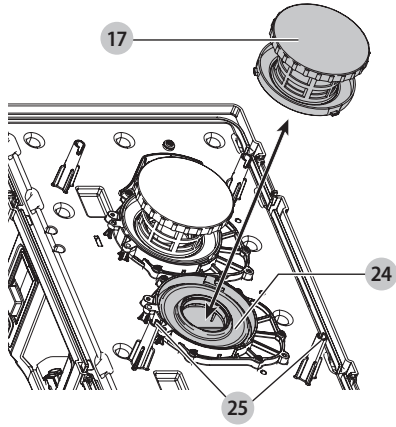
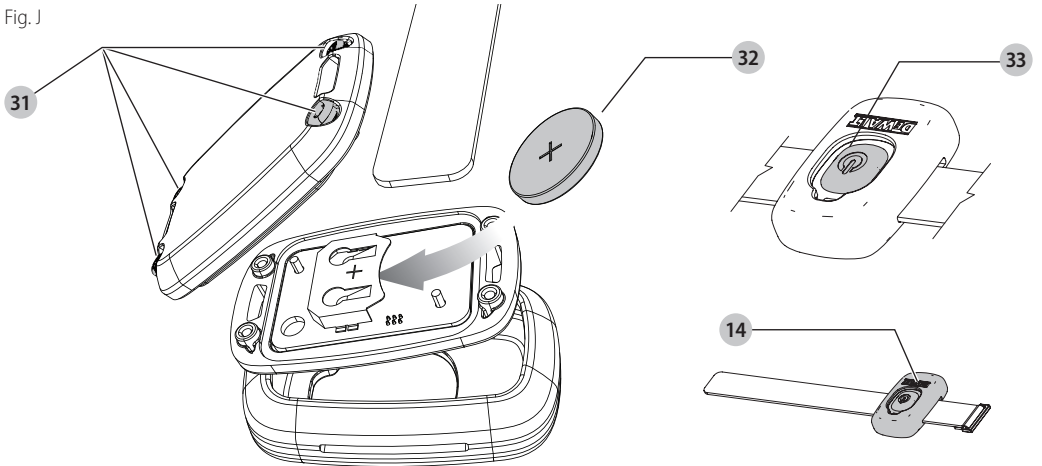

Fig. J



STØVOPSAMLER

DCV586M

Tillykke!

Du har valgt en DEWALT-støvsamler. Mange års erfaring, ihærdig produktudvikling og innovation gør DEWALT én af de mest pålidelige partnere for professionelle brugere af elværktøj.

Tekniske Data

		DCV586MM
Spænding	V_{DC}	54
Type		1
Batteritype		Li-Ion
Beskyttelsesgrad		IPX4
Negativt tryk	kPa	8,8
Flowhastighed	l/s	24,7
Beholderkapacitet	l	11
Fyldning væske maks.	l	7,5
Slangediameter	mm	32
Slangelængde	m	2,5
Vægt (uden batteripakke)	kg	8
Wireless Tool Control™- fjernbetjening		N547456
Spænding	V_{DC}	3
Batteritype		CR2032
Frekvensbånd	MHz	433
Maks. effekt (EIRP)	mW	0,03
Støjværdier og vibrationsværdier (triax vector sum) i henhold til EN60335-2-69:		
L_{PA} (emissions lydtryksniveau)	dB(A)	69
L_{WA} (lydtryksniveau)	dB(A)	81,5
K (usikkerhed for det angivne lydniveau)	dB(A)	3,5

EF-Konformitetserklæring

Maskindirektiv

Støvsamler
DCV586M

DEWALT erklærer, at produkterne beskrevet under **Tekniske data** er udformet i overensstemmelse med:

2006/42/EF, EN60335-1:2012 + A11:2014 + A13:2017;
EN60335-2-69:2012.

Disse produkter overholder også direktivet 2014/53/EU og 2011/65/EU. Kontakt DEWALT på følgende adresse for yderligere oplysninger eller se bagsiden af manualen.

Undertegnede er ansvarlig for kompilering af den tekniske fil og udsteder denne erklæring på vegne af DEWALT.

Markus Rompel
Vicedirektør for Ingeniørarbejde, PTE-Europa
DEWALT, Richard-Klinger-Strasse 11,
65510, Idstein, Tyskland
01.12.2022



ADVARSEL: Læs instruktionsvejledningen for at reducere risikoen for personskader.

Definitioner: sikkerhedsretningslinjer

Nedenstående definitioner beskriver sikkerhedsniveauet for hvert enkelt signalord. Læs vejledningen og vær opmærksom på disse symboler.



FARE: Angiver en umiddelbart farlig situation, der medmindre den undgås, vil resultere i **død eller alvorlig personskade**.



ADVARSEL: Angiver en potentielt farlig situation, der medmindre den undgås, kan resultere i **død eller alvorlig personskade**.



FORSIGTIG: Angiver en potentielt farlig situation, der medmindre den undgås, kan resultere i **mindre eller moderat personskade**.

BEMÆRK: Angiver en handling, der **ikke er forbundet med personskade**, men som **kan resultere i produktskade**.



Angiver risiko for elektrisk stød.



Angiver brandfare.

VIGTIGE SIKKERHEDS-
INSTRUKTIONER

**GEM ALLE ADVARSLER OG INSTRUKTIONER
FOR FREMTIDIG REFERENCE**

**LÆS ALLE INSTRUKTIONER INDEN BRUG AF
DETTE APPARAT**

Ved brug af dette apparat skal de grundlæggende forholdsregler altid følges inklusive det følgende:



ADVARSEL: Operatører skal være tilstrækkeligt instrueret i anvendelse af denne støvsamler.



ADVARSEL: Sådant reduceres risikoen for brand, elektrisk chok og personskade:

Batterier				Opladere/opladningstider (minutter)**									
Kat #	V _{DC}	Ah	Vægt (kg)	DCB104	DCB107	DCB112/ DCB1102	DCB113	DCB115/ DCB1104	DCB116	DCB117	DCB118	DCB132	DCB119
DCB546	18/54	6,0/2,0	1,08	60	270	170	140	90	80	40	60	90	X
DCB547/G	18/54	9,0/3,0	1,46	75*	420	270	220	135*	110*	60	75*	135*	X
DCB548	18/54	12,0/4,0	1,46	120	540	350	300	180	150	80	120	180	X
DCB549	18/54	15,0/5,0	2,12	125	730	450	380	230	170	90	125	230	X
DCB181	18	1,5	0,35	22	70	45	35	22	22	22	22	22	45
DCB182	18	4,0	0,61	60/40**	185	120	100	60	60/45**	60/40**	60/40**	60	120
DCB183/B/G	18	2,0	0,40	30	90	60	50	30	30	30	30	30	60
DCB184/B/G	18	5,0	0,62	75/50**	240	150	120	75	75/60**	75/50**	75/50**	75	150
DCB185	18	1,3	0,35	22	60	40	30	22	22	22	22	22	40
DCB187	18	3,0	0,54	45	140	90	70	45	45	45	45	45	90
DCB189	18	4,0	0,54	60	185	120	100	60	60	60	60	60	120
DCBP034/G	18	1,7	0,32	27	82	50	40	27	27	27	27	27	50
DCBP518/G	18	5,0	0,75	50	240	150	120	75	60	50	50	75	150

*Datakode 201811475B eller senere

**Datakode 201536 eller senere

***Matrix for batteriopladningstider er kun vejledende; opladningstider varierer alt efter batteriernes temperatur og tilstand.

- Kontroller, at støvopsamleren er tilkoblet i den horisontale position.
- Lad ikke apparatet være uden opsyn, når støvopsamleren er uden for række- eller synsvidde. Slå strømmen fra, når batteripakken ikke bruges, og før servicearbejder.
- Tillad ikke, at apparatet bruges som legetøj. Omhyggelig opmærksomhed er nødvendig, når den bruges i nærheden af børn.
- Brug KUN dette apparat som beskrevet i betjeningsvejledningen. Brug kun anbefalet tilbehør.
- Brug ikke dette apparat, hvis det viser nogen form for funktionsfejl. Hvis apparatet ikke virker korrekt, hvis det har været tabt, ødelagt, efterladt udendørs eller har været tabt i vand, returnér det til et servicecenter.
- Rør ikke ved apparatet med våde hænder.
- Stik ikke nogen genstande ind i åbningerne på apparatet. Anvend aldrig apparatet med blokerede åbninger; hold det fri for støv, bomuldshår, hår og alt, som kan nedsætte luftstrømmen.
- Hold dit hår, løst tøj, fingre og alle dele af kroppen på afstand af åbninger og bevægelige dele.
- Slå alle kontrolfunktioner fra, inden det frakobles fra strømkilden.
- Vær ekstra forsigtig ved rengøring på trapper.
- Anvend personligt beskyttelsesudstyr. Bær altid beskyttelsesbriller. Sikkerhedsudstyr, såsom støvmaske, skridsikre sikkerhedssko, sikkerhedshjelm eller høreværn, brugt når omstændighederne foreskriver det, reducerer omfanget af personskader.
- Vær opmærksom, pas på hvad du foretager dig, og brug sund fornuft, når du benytter en støvopsamler. Betjen ikke støvopsamleren, hvis du er træt, påvirket af narkotika, alkohol eller medicin. Et øjeblik

uopmærksomhed under brug af støvopsamlere kan medføre alvorlige personskader.

Yderligere sikkerhedsadvarsler

- Undgå utilsigtet start. Kontroller, at afbryderkontakten står på slukket, inden apparatet tilsluttes strømkilden og/eller batteriet, samles op eller bæres.** Bæres apparatet, mens fingeren er på kontakten, eller tilsluttes det, mens kontakten står på tændt, kan der nemt ske en ulykke.
- Tag batteriet ud af apparatet inden indstilling, tilbehørsudskiftning eller opbevaring af apparatet.** Støvsugeren kan aktiveres af fjernbetjening eller et parret værktøj. Hvis apparatet tilsluttes, mens kontakten står på tændt, kan der nemt ske en ulykke.
- Genoplad kun værktøjet ved brug af den oplader, der er angivet af producenten.** En oplader, der passer til en type batteripakke, kan udgøre en risiko for brand, når den bruges til en anden type.
- Brug kun apparatet sammen med batteripakker, der er anbefalet af DEWALT.** Brugen af andre batteripakker kan medføre personskade og brand.
- Brug elektrisk værktøj og tilbehør, som er sluttet til støvsugeren i overensstemmelse med disse instruktioner.** Brug af elektrisk værktøj til andre anvendelser end de beregnede, kan resultere i farlige situationer.
- Når batteripakken ikke er i brug, hold den på afstand af andre metalgenstande som fx papirclips, mønter, nøgler, søm, skrue eller andre små metalgenstande, som kan frembringe en kortslutning fra en pol til en anden.** Kortslutning af batteriet kan forårsage forbrændinger eller brand.

- g) **Under grove forhold kan væske sive ud fra batteriet; undgå kontakt. Hvis der opstår kontakt ved et uheld, skyl med vand. Hvis væske kommer ind i øjnene, søg omgående lægehjælp.** Væske, der siver ud fra batteriet, kan fremkalde irritationer eller forbrændinger.
- h) **Anvend ikke en batteripakke eller et apparat, der er beskadiget eller ændret.** Beskadigede eller ændrede batterier kan udvise uforudsigelig adfærd og resultere i brand, eksplosion eller risiko for skader.
- i) **Udsæt ikke en batteripakke eller et apparat for ild eller meget varme temperaturer.** Udsættelse for ild eller temperaturer over 40 °C kan medføre en eksplosion.
- j) **Følg alle opladningsinstruktionerne og oplad ikke batteripakken eller værktøjet uden for det temperaturområde, der er anført i instruktionerne.** Forkert opladning eller opladning ved temperaturer uden for det specificerede område kan beskadige batteriet og øge risikoen for brand.
- k) **Brug ikke støvsugeren, hvis der blæses støv ud af ventilationsåbningerne. Sluk for støvsugeren og kontroller, om filteret er monteret korrekt, eller om det er defekt.** Defekte filtre skal straks udskiftes.
- l) **Få altid service udført af kvalificerede fagfolk med originale reservedele.** Dermed opretholdes produktets sikkerhed.

Specielle sikkerhedsregler for støvopsamlere

- Apparatet må kun bruges af personer, som har kendskab til det, er blevet oplært i, hvordan det bruges sikkert, og som forstår de deraf følgende farer.
- Ved opsamling af støv med en eksponeringsgrænseværdi skal der træffes foranstaltninger for at sikre passende luftudveksling i rummet, hvis der frigives udløbsluft fra apparatet i rummet.
- Operatøren skal overholde alle de sikkerhedsregulativer, som gælder for det bearbejdede materiale.
- Må ikke anvendes til støvsugning af brændbare eksplosive materialer som fx kul, korn eller andet findelt brandbart materiale.
- Apparatet må ikke anvendes til at opsamle brændbare eller letantændelige væsker som fx benzin eller bruge det i områder, hvor der findes brændbare eller letantændelige væsker.
- Må ikke anvendes til at støvsuge farlige, giftige eller carcinogene materialer, såsom asbest eller pesticid, med mindre støvsugningen af materialet er specifikt identificeret i denne instruktionsvejledning som en godkendt anvendelse.
- Der kan opstå statiske chok i tørre områder, hvor den relative luftfugtighed er lav. Dette sker kun midlertidigt og påvirker ikke anvendelsen af støvopsamleren.
- Du kan undgå selvantændelse ved at tømme tomme beholdere efter hver brug.
- Noget træ indeholder konserveringsmidler, som kan være giftige. Vær ekstra forsigtig med at undgå indånding og hudkontakt, når du arbejder med disse materialer. Rådfør dig med og følg alle sikkerhedsoplysninger fra din materialeleverandør.
- Brug ikke støvsugeren som en trappestige.
- Anbring ikke tunge genstande på støvopsamleren.



ADVARSEL: Sådan reduceres risikoen for brand, elektrisk chok og personskade:

- Saml ikke noget op, som brænder eller ryger, som fx cigaretter, tændstikker eller varm aske.
- Må ikke anvendes uden indsat filter.

Restrisici

På trods af overholdelsen af de relevante sikkerhedsregler og brug af sikkerhedsudstyr kan visse restrisici ikke undgås. Disse omfatter:

- Hørenedsættelse.
- Risiko for personskade som følge af flyvende partikler.
- Risiko for forbrænding ved at røre ved tilbehør, der bliver varmt under betjening.
- Risiko for personskade som følge af forlænget brug.

Opladere

DeWALT opladere kræver ingen justering, og er designet til at være så nemme som muligt at betjene.

El-sikkerhed

Elmotoren er kun designet til én spænding. Kontrollér altid, at batteripakkens spænding svarer til spændingen på mærkepladen. Sørg også for at spændingen på din oplader svarer til spændingen på dit værktøj.



Din DeWALT-oplader er dobbeltisoleret i overensstemmelse med EN60335; derfor er det ikke nødvendigt med en jordledning.

Hvis forsyningsledningen er beskadiget, må den kun udskiftes af DeWALT eller et autoriseret serviceværksted.

Brug af forlængerledning

En forlængerledning bør ikke anvendes, undtagen det er absolut nødvendigt. Brug en godkendt forlængerledning, som er egnet til din opladers indgangsstrøm (se **Tekniske Data**). Den minimale lederstørrelse er 1 mm²; den maksimale længde er 30 m. Ved brug af en ledningstrømler skal ledningen altid rulles helt ud.

Vigtige sikkerhedsinstruktioner for alle batteriopladere

GEM DISSE INSTRUKTIONER: Denne vejledning indeholder vigtige sikkerheds- og driftsinstruktioner for kompatible batteriopladere (se **Tekniske Data**). For du bruger opladeren, læs alle instruktioner og de sikkerhedsmæssige afmærkninger på opladeren, batteripakken og produktet.



ADVARSEL: Risiko for elektrisk stød. Lad ikke nogen flydende væsker komme ind i opladeren. Det kan resultere i et elektrisk stød.



ADVARSEL: Vi anbefaler at bruge en fejlstrømsbeskyttelse med en nominal fejlstrøm på 30 mA eller derunder.



FORSIGTIG: Risiko for brand. For at reducere risikoen for personskade må du kun oplade DeWALT opladelige batterier. Andre batterityper kan eksplodere og forårsage personskader.





FORSIGTIG: Børn skal overvåges for at sikre, at de ikke leger med udstyret.

BEMÆRK: Under bestemte forhold, når opladeren er tilsluttet til strømforsyningen, kan blotlagte opladerkontakter blive kortslettet af fremmede materialer. Fremmede materialer af en ledende art som for eksempel, men ikke begrænset til ståluld, aluminiumsfolie eller anden koncentration af metalliske partikler skal holdes på afstand af opladerens huller. Tag altid stikket til opladeren ud fra kontakten, når der ikke er indsat en batteripakke. Tag stikket til opladeren ud for forsøg på at rengøre den.

- **Forsøg IKKE at oplade batteripakken med andre opladere end opladerne i denne vejledning.** Opladeren og batteripakken er specielt designet til at arbejde sammen.
- **Disse opladere er ikke beregnet til andre formål end opladning af DEWALT genopladelige batterier.** Alle andre anvendelser kan medføre risiko for brand, elektrisk stød eller livsfarlige elektriske stød.
- **Udsæt ikke opladeren for regn eller sne.**
- **Træk i stikket i stedet for ledningen, når opladeren frakobles.** Dette vil reducere risikoen for beskadigelse af elstikket og ledningen.
- **Kontrollér, at ledningen er placeret således, at der ikke trædes på den, faldes over den, eller den på anden måde udsættes for skader eller stress.**
- **Brug ikke en forlængerledning, med mindre det er absolut nødvendigt.** Anvendelse af en ukorrekt forlængerledning kan resultere i risiko for brand, elektrisk stød eller livsfarlige elektriske stød.
- **Anbring ikke noget oven på opladeren eller anbring opladeren på et blødt underlag, der kan blokere ventilationshullerne og medføre for megen intern varme.** Anbring opladeren på afstand af alle varmekilder. Opladeren ventileres gennem huller i toppen og bunden af huset.
- **Brug ikke opladeren med beskadiget ledning eller stik** – få dem udskiftet med det samme.
- **Brug ikke opladeren, hvis den har fået et hårdt slag, er blevet tabt eller blevet beskadiget på anden vis.** Tag den med til et autoriseret værksted.
- **Demontér ikke opladeren, tag den med til et autoriseret værksted, når service eller reparation er påkrævet.** Ukorrekt genmontering kan medføre risiko for elektrisk stød, livsfarlige elektriske stød eller brand.
- Hvis ledningen beskadiges, skal den omgående udskiftes af producenten, hans forhandler eller lignende kvalificeret person for at forebygge enhver risiko.
- **Tag stikket til opladeren ud af kontakten inden forsøg på rengøring.** Dette vil reducere risikoen for elektrisk stød. Fjernelse af batteripakken vil ikke reducere denne risiko.
- Forsøg **ALDRIG** at forbinde to opladere med hinanden.
- **Opladeren er udformet til at fungere på en almindelig 230V stikkontakt.** Forsøg ikke at bruge den med en anden strømstyrke. Dette gælder ikke for opladere til køretøjer.





Opladning af et batteri (Fig. B)

1. Tilslut opladeren til en passende stikkontakt før batteripakken sættes i.
2. Indsæt batteripakken  i opladeren og kontrollér, at pakken sidder godt fast i opladeren. Det røde (opladnings) lys vil blinke hele tiden og angive, at opladningsprocessen er startet.
3. Når opladningen er færdig, vil det blive angivet af den røde lampe, som vil lyse konstant på ON. Batteripakken er fuldt opladet og kan nu anvendes eller kan efterlades i opladeren. For at fjerne batteripakken fra opladeren skal du trykke på batteriudløserknappen  på batteripakken.

BEMÆRK: For at sikre maksimal ydeevne og levetid for Li-Ion batteripakker skal batteripakken lades helt op, før den anvendes første gang.

Betjening af oplader

Se indikatorerne nedenfor for batteripakkens opladestatus.

Ladeindikatorer	
	Opladning  
	Helt opladet  
	Varm/kold pakkeforsinkelse*  

*Det røde lys vil fortsætte med at blinke, men et gult indikatorlys vil blive tændt under denne handling. Når batteripakken har opnået en passende temperatur, vil det gule lys blive slukket, og opladeren vil genoptage opladningsproceduren.

Kompatible oplader(e) vil ikke oplade en defekt batteripakke. Opladeren vil angive defekt batteri ved at nægte at lyse.

BEMÆRK: Dette kan også betyde et problem med opladeren. Hvis opladeren angiver et problem, tag opladeren og batteripakken med hen til et autoriseret servicecenter for at blive kontrolleret.

Varm/kold pakkeforsinkelse

Når opladeren sporer en batteripakke, der er for varm eller for kold, starter den automatisk en varm/kold pakkeforsinkelse og indstiller opladningen, indtil batteriet har nået en passende temperatur. Opladeren skifter derefter automatisk til pakkeopladningsfunktion. Denne funktion sikrer maksimal batteripakkelevetid.

En kold batteripakke vil oplade med en lavere hastighed end en varm batteripakke. Batteripakken vil oplade ved den lavere hastighed gennem hele opladningscyklussen og vil ikke vende tilbage til maksimal opladningshastighed, selvom batteripakken varmer.

DCB118 opladeren er udstyret med en intern blæser designet til at nedkøle batteripakken. Blæseren tændes automatisk, når batteripakken trænger til at blive afkølet. Brug aldrig opladeren, hvis blæseren ikke virker korrekt, eller hvis blæseråbningerne er blokerede. Lad ikke fremmedlegemer trænge ind i opladeren.

Elektronisk beskyttelsessystem

XR Li-Ion værktøjerne er designet med et elektronisk beskyttelsessystem, der vil beskytte batteripakken imod

overbelastning, overopvarmning eller dyb afladning. Værktøjet vil automatisk slå fra, hvis det elektroniske beskyttelsessystem aktiveres. Hvis dette sker, anbring lithium-ion batteripakken på opladeren, indtil den er helt opladet.

Vægmontering

Disse opladere er designet til montering på en væg, eller til at stå oprejst på et bord eller en arbejdsflade. Ved vægmontering skal opladeren anbringes inden for rækkevidde af en stikkontakt og på afstand af et hjørne eller andre forhindringer, der kan hindre luftstrømmen. Brug bagsiden af opladeren som skabelon for placering af monteringsskrueerne på væggen. Monter opladeren sikkert ved hjælp af gipskruer (købes separat) mindst 25,4 mm langs med en skruehoveddiameter på 7-9 mm, skruet ind i træ til en optimal dybde, der efterlader ca. 5,5 mm af skruen blotlagt. Ret hullerne på bagsiden af opladeren ind efter de blotlagte skrueer og skru dem helt ind i hullerne.

Batteripakke

Vigtig sikkerhedsvejledning for alle batteripakker

Sørg for at oplyse katalognummer og spænding ved bestilling af nye batteripakker.

Batteripakken er ikke fuldt opladet ved levering. Læs nedenstående sikkerhedsvejledning, før batteripakke og oplader tages i brug. Følg derefter den beskrevne opladningsprocedure.

LÆS ALLE INSTRUKTIONER

- **Oplad ikke eller brug batteriet i en eksplosionsfarlig atmosfære, som f.eks. ved tilstedeværelsen af brændbare væsker, gasser eller støv.** Sætning eller udtagning af batteriet fra opladeren kan antænde støv eller dampe.
- **Tving aldrig batteripakken ind i opladeren. Foretag ikke nogen ændringer på batteripakken, så den kan passe ind i en ikke kompatibel oplader, da batteripakken kan blive sprængt og kan medføre personskader.**
- Oplad kun batteripakker i DEWALT opladere.
- **Sprøjt IKKE på den eller nedsæk den i vand eller andre væsker.**
- **Undlad at opbevare eller bruge værktøjet og batteripakken på steder, hvor temperaturen kan falde til under 4 °C (39,2 °F) (f.eks. udendørs skure eller metalbygninger om vinteren), eller nå op på eller overskride 40 °C (104 °F) (f.eks. udendørs skure eller metalbygninger om sommeren).**
- **Brænd ikke batteripakken, selv hvis den er svært beskadiget eller helt oplidt.** Batteripakken kan eksplodere i åben ild. Der dannes giftige dampe og stoffer ved forbrænding af lithium-ion-batteripakker.
- **Hvis batteriets indhold kommer i kontakt med huden, skal området omgående vaskes med mild sæbe og vand.** Hvis batterivæske kommer i øjnene, lad vand løbe over det åbne øje i 15 minutter, eller indtil iritationen ophører. Hvis det er nødvendigt at søge lægehjælp, består batterielektrolyten af en blanding af flydende organiske karbonater og lithiumsalte.

- **Indholdet af åbnede battericeller kan forårsage luftvejsirritation.** Sørg for frisk luft. Søg lægehjælp, hvis symptomerne vedvarer.



ADVARSEL: Fare for forbrændinger. Batterivæske kan være brændbar, hvis den udsættes for gnister eller åben ild.



ADVARSEL: Forsøg aldrig at åbne batteripakken. Hvis batteripakken er revnet eller beskadiget, indsæt den ikke i opladeren. Undgå at mase, tabe eller beskadige batteripakken. Anvend ikke en batteripakke eller oplader, der har fået et hårdt slag, er blevet tabt, kørt over eller blevet beskadiget på anden vis (f.eks. stukket med en nål, slået med en hammer, trådt på). Det kan medføre elektriske chok eller livsfarlige elektriske stød. Beskadigede batteripakker skal returneres til forhandleren for genanvendelse.



ADVARSEL: Brandfare. Opbevar eller bær aldrig batteripakker, så metalgenstande kan komme i kontakt med udsatte batteriklemmer. Anbring for eksempel ikke batteripakker i forklæder, lommer, værktøjskasser, produktkasser, skuffer osv. med løse søm, skrueer, nøgler osv.



FORSIGTIG: Når det ikke er i brug, læg værktøjet på siden på en stabil overflade, hvor det ikke vil vælte eller falde ned. Nogle værktøjer med store batteripakker vil stå lodret på batteripakken, men kan let væltes.

Transport



ADVARSEL: Brandfare. Transport af batterier kan muligvis forårsage brand, hvis batteripolerne uforvarende kommer i kontakt med ledende materialer. Ved transport af batterier sørg for, at batteriets poler er beskyttet og godt isoleret fra materialer, der kan komme i kontakt med dem og forårsage en kortslutning.

BEMÆRK: Lithium-ion-batterier bør ikke lægges i indchecket bagage.

DeWALT batterier opfylder alle gældende skibsfartsregler som foreskrevet af industrien og juridiske standarder, som omfatter FN's anbefalinger om transport af farligt gods, den internationale lufttransportforening (IATA), farligt gods regulativer, de internationale maritime farligt gods (IMDG) regler og den europæiske konvention om international transport af farligt gods ad landevejen (ADR). Litium-ion-celler og batterier er blevet testet i henhold til afsnit 38.3 i FN's anbefalinger om tests og kriterier for transport af farligt gods.

I de fleste tilfælde vil afsendelsen af en DEWALT batteripakke være undtaget fra at blive klassificeret som et fuldt reguleret klasse 9 farligt materiale. Generelt vil det kun være forsendelser, der indeholder et litium-ion batteri med en energivurdering på over 100 watt timer (Wh), der skal sendes som fuldt reguleret klasse 9. Alle litium-ion batterier har en watt time vurdering markeret på pakningen. Desuden på grund af regulativers kompleksiteter, anbefaler DEWALT, at man ikke sender litium-ion-batteripakker med luffragt uanset watt time vurdering. Forsendelser af værktøj med batterier (combo sæt) kan som eneste undtagelse sendes med luffragt, hvis batteripakkens watt time vurdering ikke er højere end 100 watt timer.

Uanset om en forsendelse anses for at være undtaget eller fuldt reguleret, er det speditorernes ansvar at rådføre sig med de seneste regler for emballerings-, mærknings- og dokumentationskrav.

Oplysningerne i dette afsnit i vejledningen er givet i god tro og menes at være korrekte på det tidspunkt, hvor dokumentet blev oprettet. Men der gives ingen garanti, udtrykt eller underforstået. Det er købers ansvar at sikre, at vedkommendes aktiviteter er i overensstemmelse med de gældende regulativer.

Transport af FLEXVOLT™ batteri

DEWALT FLEXVOLT® batteri har to funktioner: **Anvendelse** og **transport**.

Anvendelsesfunktion: Når FLEXVOLT™ batteriet står alene eller er i et DEWALT 18V produkt, vil den fungere som et 18V batteri. Når FLEXVOLT™ batteriet er i et 54V eller et 108V (to 54V batterier) produkt, vil det fungere som et 54V batteri.

Transportfunktion: Når dækslet er fastgjort til FLEXVOLT™ batteriet, er batteriet i transportfunktion. Behold dækslet til forsendelse.

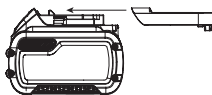

Under transportfunktionen er cellestrengene elektrisk afbrudt inde i pakken, og det resulterer i 3 batterier med en lavere watt time (Wh) ydelse i forhold til 1 batteri med en højere watt timeydelse. Denne øgede mængde på 3 batterier med den lavere watt timeydelse kan fritage pakken fra visse forsendelsesforordninger, der er batterier med højere watt timer.

Eksempelvis kan transport Wh ydelsen angive

3 x 36 Wh, hvilket betyder 3 batterier hver på 36 watt timer. Anvendelses Wh ydelsen kan angive 108 watt timer (forudsat 1 batteri).

Eksempel på mærkning af anvendelses- og transportlabel



Anbefalet opbevaring

1. Det bedste opbevaringssted er køligt og tørt, hvor den ikke udsættes for direkte sollys og ekstrem varme eller kulde. For optimal batteriydelse og -liv skal du opbevare batteripakker ved stuetemperatur, når de ikke er i brug.
2. For langtids opbevaring anbefales det at opbevare en fuldt opladet batteripakke et køligt, tørt sted uden for opladeren for optimale resultater.

BEMÆRK: Batteripakker bør ikke opbevares helt tømt for opladning. Batteripakken skal genoplades før brug.

Mærkater på oplader og batteripakke

Udover de piktogrammer, der anvendes i denne vejledning, kan mærkater på opladeren og batteripakken vise de følgende piktogrammer:



Læs brugsvejledningen før brug.



Se **Tekniske Data** vedrørende opladningstid.



Berør aldrig kontaktflader med strømførende genstande.



Beskadigede batteripakker må ikke oplades.



Må ikke udsættes for vand.



Defekte ledninger skal udskiftes omgående.



Oplad kun mellem 4 °C og 40 °C.



Kun til indendørs brug.



Tag hensyn til miljøet ved bortskaffelse af batteripakken.



Oplad kun DEWALT batteripakker med de specielle DEWALT opladere. Opladning af andre typer batteripakker end de specielle DEWALT batterier med en DEWALT oplader, kan få dem til at sprænges eller føre til andre farlige situationer.



Destruér ikke batteripakken.



ANVENDELSE (uden transportdæksel). Eksempel: Wh ydelsen angiver 108 Wh (1 batteri med 108 watt timer).



TRANSPORT (med indbygget transportdæksel). Eksempel: Wh ydelsen angiver 3 x 36 Wh (3 batterier på 36 watt timer).

Batteritype

DCV586M bruger et batteri på 54 volt.

Disse batteripakker kan bruges: DCB546, DCB547, DCB548. Se **Tekniske data** for flere informationer.

Pakkens indhold

Pakken indeholder:

- 1 Støvopsamler
- 1 Wireless Tool Control™- fjernbetjening
- 2 Filtre
- 1 Slange
- 1 Skindpose
- 1 Oplader (C, D, E, G, H, L, M, P, Q, S, T, U, X, Y, Z modeller)
- 1 Li-ion batteripakke (C1, D1, E1, G1, H1, L1, M1, P1, Q1, S1, T1, U1, X1, Y1, Z1 modeller)
- 2 Li-ion batteripakker (C2, D2, E2, G2, H2, L2, M2, P2, Q2, S2, T2, U2, X2, Y2, Z2 modeller)
- 3 Li-ion batteripakker (C3, D3, E3, G3, H3, L3, M3, P3, Q3, S3, T3, U3, X3, Y3, Z3 modeller)
- 1 Brugsvejledning

BEMÆRK: Batteripakker, opladere og værktøjskasser følger ikke med N-modeller. Batteripakker og opladere følger ikke med NT-modeller. B-modeller omfatter Bluetooth®-batteripakker.

BEMÆRK: Bluetooth®-mærket og -logoerne er registrerede varemærker, der ejes af Bluetooth®, SIG, Inc. og al brug af sådanne mærker af DEWALT er under licens. Andre varemærker og handelsnavne tilhører deres respektive ejere.

- *Kontrollér for eventuelle skader på støvsamleren, dele og tilbehør, der kan være opstået under transport.*
- *Tag dig tid til at læse denne vejledning grundigt og forstå den før betjening.*

Markeringer på støvsamleren

Følgende piktogrammer er vist på støvsamleren:



Læs brugsvejledningen før brug.



Parringssymbol.



Skittepositioner for slangediameter.



Akustisk alarm



Alarm for lavt batteri



Alarm for flowhastighed



ADVARSEL: Denne maskine indeholder støv, der er farligt for sundheden. Tømnings- og vedligeholdelses handlinger, herunder fjernelsen af støvsamlingsmidler, må kun udføres af autoriseret personale, der bærer passende personligt beskyttelsesudstyr. Må ikke bruges, uden at det fulde filtreringssystem er monteret.



Klasse M støvsamlerne er egnede til at udtrække tørt, ikke-brændbart støv med grænseværdier for arbejdsområdet på > 0,1 mg / m³.

Datokodeposition (Fig. A)

Datokoden **22**, som også inkluderer produktionsåret, er trykt på det øverste hus under håndtaget.

Eksempel:

2022 XX XX
Produktionsår

Beskrivelse (Fig. A)



ADVARSEL: Modificér aldrig støvsamleren eller dele af den. Det kan medføre materiale- eller personskade.

- 1 Batteriåbning
- 2 Støvsamlerslange
- 3 Trepositionskontakt
- 4 Tanklåse
- 5 Slangeclips
- 6 Støvsamlerhoved
- 7 Batteripakke
- 8 Slangeudløserlås
- 9 Slangeindgangsstik
- 10 TSTAK-stablelåse
- 11 Wireless Tool Control™-parringsknop
- 12 Skindpose
- 13 Håndtag
- 14 Wireless Tool Control™-fjernbetjening
- 15 Kontakt til valg af slange

Tilsigtet Brug

Denne industrielle støvsamlingsrenser er beregnet til våde og tørre støvsugningsanvendelser.

Apparatet kan bruges uden ledninger ved at anvende DEWALT 54V Li-ion-batterier.

Støvsamleren kan anvendes med et DEWALT TSTAK-transportsystem eller som en selvstændig enhed på gulvet.

DCV586M er velegnet til at opsamle tørt og ikke-brændbart støv, væsker, træ, mineralstøv, der indeholder kvarts, og farligt støv med eksponeringsgrænseværdier (f.eks. MAK- eller AGW-værdier) på over eller lig med 0,1 mg/m³ (støvklasse M ifølge IEC/EN60335-2-69).

Opsaml **IKKE** materialer, der udgør en risiko for eksplosion, glødende eller brændende materialer, brændbare materialer, gasser eller andre farlige stoffer.

Sug **IKKE** olie, væsker med en temperatur på over 32 °C, aggressive eller brændbare væsker op.

Brug **IKKE** støvsamleren i eksplosive atmosfærer.

Brug **IKKE** støvsamleren uden en støvpose.

BEMÆRK: Dette apparat er velegnet til professionel og kommerciel anvendelse, fx på hoteller, skoler, hospitaler, fabrikker, butikker, kontorer, udlejningsfirmaer og på byggepladser.

LAD IKKE børn komme i kontakt med støvsamleren. Overvågning er påkrævet, når uerfarne brugere anvender denne støvsamler.

- Dette produkt er ikke beregnet til anvendelse af personer (inklusive børn) med nedsatte fysiske, sensoriske eller mentale handicaps; mangel på erfaringer. Børn må aldrig efterlades alene med dette produkt.

SAMLING OG JUSTERING



ADVARSEL: For at mindske risikoen for alvorlige personskader, skal du slukke for støvsamleren og tage batteriet ud, før du foretager justeringer eller fjerner/installerer tilbehør, og hvis støvsamlerhovedet fjernes fra tanken eller ikke er låst sikkert. En utilsigtet start kan forårsage kvæstelser.



ADVARSEL: Anvend kun DEWALT-batteripakker og -opladere.

På- og afmontering af batteripakken (Fig. B)

BEMÆRK: Kontrollér om din batteripakke 7 er helt opladet.

1. Du installerer batteripakken i støvsugeren ved at indsætte/skubbe batteripakken i batteriåbningen 1. Sørg for at batteripakken er anbragt korrekt.
2. Tryk på og hold batteripakkens udløser 23 på batteripakken for at udtage batteripakken fra støvsugersamleren. Du oplader pakken ved at indsætte den i din DEWALT oplader.

Batteripakker til brændstofmåler (Fig. B)

Nogle DEWALT batteripakker indeholder en brændstofmåler, som består af tre grønne LED lys, som angiver niveauet for den resterende opladning i batteripakken.

Du aktiverer brændstofmåleren ved at trykke på og holde brændstofmålerknappen 16 nede. En kombination af de tre grønne LED lys vil lyse og angive niveauet for den resterende opladning. Når niveauet for opladning i batteriet ligger under den brugbare grænse, lyser brændstofmåleren ikke, og batteriet skal genoplades.

BEMÆRK: Brændstofmåleren giver kun en indikation af den opladning, der resterer i batteripakken. Den angiver ikke støvsugersamlerens funktionalitet og varierer afhængigt af produktkomponenter, temperatur og slutbrugeranvendelse.

Fastgørelse af slangen på støvsugersamleren (Fig. A)

For at sætte slangen fast på støvsugersamleren skal du trykke på slangeudløserlåsen 8 og indsætte slangeenden i slangeindgangen. Slangen skal sættes helt ind, inden slangeudløserlåsen slippes.

For at fjerne slangen skal du trykke på slangeudløserlåsen og fjerne slangen. Slangen skal fjernes helt, inden slangeudløserlåsen slippes.

Slangeindgangsstikket 9 kan bruges til at dække slangeindgangen, hvis slangen fjernes med henblik på transport, rengøring osv.

Isætning af papir- eller skindposen (Fig. A, C, E, F)

Ved støvsugning af fint støv kan du også bruge en ekstra papirpose eller en skindpose 12 for at tømme tanken 21 lettere.

BEMÆRK: Brug altid en pose med M-klasse støv.

1. Tryk trepositionskontakten 3 til positionen Sluk (O), og tag batteriet 7 ud.
2. Lås tanklåsene 4 op, og fjern støvsugersamlerhovedet 6 fra tanken 21.
3. Fastgør posen ved at føre de to tapper 26 på poseåbningen forbi de to kærve 27 på støvsugersamleren.
4. Drej posen en kvart omdrejning, indtil den kvadratiske kant 28 vender opad.
5. Sæt posen ind i tanken.
6. Sæt støvsugersamlerhovedet tilbage på tanken, og lås den sikkert.

Afmontering og bortskaffelse af posen (Fig. A, D, E, F)



ADVARSEL: Du bør anvende passende personligt beskyttelsesudstyr som fx støvmaske og handsker under håndtering af brugte støvsugerposer.

1. Tryk trepositionskontakten 3 til positionen Sluk (O), og tag batteriet 7 ud.
2. Luk slangens indgangsdrejelås med slangeindgangsstikket 9.
3. Lås tanklåsene 4 op, og fjern støvsugersamlerhovedet 6 fra tanken 21.
BEMÆRK: Det er også normalt, at der er en lille mængde støv i tanken, selv når posen er korrekt installeret.
4. Drej posen, indtil de to tapper er nivelleret med de to kærve på støvsugersamleren, og fjern posen fra støvsugersamleren.
5. Når posen er fjernet, kan den forsegles til bortskaffelse.
 - a. Fjern bagsiden fra den klæbende forsegling 29.
 - b. Tryk den klæbende forsegling over åbningen, og bortskaf posen sikkert. Genbrug IKKE posen.
 - c. Bortskaf opsamlingsposen i passende beholder i henhold til lovbestemmelser.

Udskiftning af knapcellebatteriet i den valgfri fjernbetjening (Fig. J)



FARE: INDTAG IKKE BATTERI; KEMISK FORBRÆNDINGSFARE. Dette produkt indeholder et mønt-/knapcellebatteri. Hvis mønt-/knapcellebatteriet sluges, kan det forårsage alvorlige indre forbrændinger på kun 2 timer og kan føre til døden.



ADVARSEL: HOLD NYE OG BRUGTE BATTERIER VÆK FRA BØRN. Hvis batterirummet ikke lukker forsvarligt, skal du stoppe med at bruge produktet og holde det væk fra børn. Hvis du tror, at batterier kan være blevet slugt eller placeret inde i nogen del af kroppen, skal du straks søge lægehjælp.



ADVARSEL: NÅR DU UDSKIFTER BATTERIET, SKAL DU UDSKIFTE DET MED DEN SAMME ELLER TILSVARENDE TYPE CR2032. Vær opmærksom på korrekt polaritet (+ og -), når du udskifter batterier. Opbevar eller transporter ikke batterier, så metalgenstande kan komme i kontakt med blottede batteripoler.



ADVARSEL: SØRG FOR, AT UDSKIFTNING AF MØNTCELLER UDFØRES KORREKT. Der er risiko for eksplosion.

- Når du udskifter batteriet, skal du udskifte det med den samme eller tilsvarende type CR2032. Brug ikke andre møntceller eller andre former for elektrisk strømforsyning.
- Forsøg IKKE at genoplade møntcellebatteriet og kortslut ikke møntcellebatteriet. Møntcellebatteriet kan lække, eksplodere, antænde og forårsage personskade.
- Møntcellen må IKKE overophedes eller kastes i ild. Møntcellen kan lække, eksplodere, antænde og forårsage personskade.

- **Beskadig IKKE møntcellen og adskil ikke møntcellen.**
Møntcellen kan lække, eksplodere, antænde og forårsage personskade.
- **LAD IKKE beskadigede møntceller komme i kontakt med vand.** *Lækker lithium kan blandes med vand for at danne brint, hvilket kan forårsage brand, eksplosion eller personskade.*
- **Smid IKKE knapcellebatteriet ud sammen med almindeligt husholdningsaffald.** *Kontakt din lokale affaldsafdeling for at bortskafe enheden/batterierne i overensstemmelse med gældende lokale love og regler.*
- **Fjern og bortskaft drænedede møntceller korrekt.**
Drænet møntcelle kan lække og beskadige produktet eller forårsage personskade.
 1. For at åbne huset skal du fjerne de 4 skruer **31** fra bagpanelet med en T10 torx-skruetrækker.
 2. Træk det afladede møntcellebatteri ud til siden fra batteriholderen.
 3. Indsæt det nye møntcellebatteri **32** sidelæns i batteriholderen, vær opmærksom på batteriets orientering i forhold til polariteten.
 4. Sæt bagdækslet på igen, indsæt skruerne og spænd.

BETJENING

Brugsvejledning



ADVARSEL: Overhold altid sikkerhedsvejledningen og de gældende regler.



ADVARSEL: For at mindske risikoen for alvorlige personskader, skal du slukke for støvopsamleren og tage batteriet ud, før du foretager justeringer eller fjerner/installerer tilbehør, og hvis støvopsamlerhovedet fjernes fra tanken eller ikke er låst sikkert. En utilsigtet start kan forårsage kvæstelser.

Alarm for flowhastighed/lavt batteri

Justering af alarm for flowhastighed (Fig. A)

Justér kontakten til valg af slange **15** til den indvendige diameterstørrelse eller tilbehørsdiameter for den korrekte slange (eller rør) efter den største del. Den valgte diameter på kontakten til valg af slange skal være lig med eller større end den største diameter på den anvendte slange/rør/tilbehør. Den leverede slange har en indvendig diameter på 32 mm. Du vil høre en akustisk alarm med et langsomt, uregelmæssigt bip, hvis flowhastigheden falder til under 20 m/s. Systemet har en tidsforsinkelse til at reducere uønskede alarmer.

Hvis alarmen udsendes, når der tilsyneladende ikke er nogen blokering:

1. Sørg for, at kontakten til valg af slange er indstillet til den korrekte diameter.
2. Hvis væskemængdejusteringen er indstillet til under maksimum, skal dette niveau øges, indtil en tilstrækkelig gennemstrømning gennem slangen får alarmen til at standse.
3. Hvis alarmen fortsat bliver udsendt, skal du fjerne slangen og kontrollere, at den er åben. Fjern støvposen og udskift den, hvis den er fuld eller blokeret, og kontrollér filterets tilstand, og udskift det om nødvendigt.

Kontakt din lokale DEWALT servicerepræsentant, hvis alarmen fortsat bliver udsendt.

Alarm for lavt batteri (Fig. A)

Du vil høre en akustisk alarm med et hurtigt, uregelmæssigt bip, hvis batteriets levetid skulle blive lav. Hvis denne alarm lyder, skal du fjerne batteripakken **7** fra batteriåbningen **1** og udskifte batteriet. Se **Opladning af et batteri**.

Brug af støvopsamleren (Fig. A, J)

1. Inden du bruger støvopsamleren, skal du vælge den passende slangediameter ved hjælp af kontakten til valg af slange **15**.
2. Fastgør det passende tilbehør til støvopsamlerslangen **2**.
3. Isæt batteripakken **7**.
4. Tryk trepositionskontakten **3** til positionen Tænd (I) for at tænde for støvopsamleren.
5. For at bruge det i tilstanden for trådløs værktøjskontrol skal du trykke trepositionskontakten til positionen til trådløs værktøjskontrol (**Ø**). Udløseren af det tilsluttede værktøj, eller knappen **33** på fjernbetjeningen **14** styrer støvopsamleren.

BEMÆRK: Se **Parring af støvopsamleren med et værktøj ved hjælp af tilstanden for trådløs værktøjskontrol** for at bruge støvopsamleren med et værktøj eller en fjernbetjening udstyret med trådløs værktøjskontrol.

6. Når du er færdig, skal du slukke for støvopsamleren ved at trykke trepositionskontakten til positionen Sluk (O).

Vådopsamlingsopgaver (Fig. I)



ADVARSEL: Hvis der løber skum eller væske ud af maskinen, afbryd den omgående.



FORSIGTIG: Rengør jævnligt vandniveausensorer, og undersøg den for tegn på beskadigelse.



ADVARSEL: Anvend ikke maskinen med denne opsætning til støvklasse M.

Støvopsamleren er udformet til at fungere som våd-/tørenhed. Der bør bruges særlige filtre til vådopsamlingsopgaver for at undgå filtertilstopning.

- Kontroller, at støvopsamleren er tilkoblet i den horisontale position.
- Inden vådopsamlingsopgaver skal støvposen fjernes.
- Vandniveausensorsorsonder **25** slukker automatisk for støvopsamleren, når det maksimale fyldningsniveau er nået. Flyt trepositionskontakten til positionen Sluk (O), tag batteriet ud, og tøm tanken, inden du tænder for støvopsamleren igen.
- For at undgå omledning skal du fjerne støvopsamlerslangen fra kilden, efter vandniveausensorsorsonderen lukker støvopsamleren ned.
- Det anbefales at tømme tanken for eventuelt tørt indhold, inden den bruges til vådopsamling for at lette tankrengøringen.
- Lad filterne tørre efter vådopsamlingsopgaver.

Tømning af tank (Fig. A, E, F)

1. Tryk trepositionskontakten **3** til positionen Sluk (O), og tag batteriet **7** ud.
2. Lås tanklåsene **4** op, og fjern støvopsamlerhovedet **6**.
3. Tøm indholdet af tanken **21** i en passende beholder i overensstemmelse med lovbestemmelserne.

Sådan konverterer du tilbage til tørstøvsugning (Fig. A, F)

1. Tøm tanken **21**, se instruktionerne til **Rengøring af støvopsamler**.
2. Anbring tanken på hovedet, indtil den er tør. Brug ALDRIG en vådtank til tøropsamling.
3. Anbring støvopsamlerhovedet **6** på en plan overflade, indtil det er er tørt.
4. Geninstallér filtrene når støvopsamlerhovedet er tørt. Se **Filtre**.
5. Når beholderen er tør, anbring støvopsamlerhovedet **6** på tanken, og fastgør den ved at lukke tankens låse **4**.

Tilslutning til elværktøjer (Fig. A, G)

! **FORSIGTIG:** Følg alle elværktøjets krav vedrørende tilslutning af støvopsamler.

1. Vælg den korrekte elværktøjsadapter **19** for at montere elværktøjsforbindelsen på det værktøj, der skal bruges, se **Valgfrit tilbehør** under **Vedligeholdelse**. Fastgør elværktøjsadapteren **19** til elværktøjet.
2. Din DEWALT byggepladsstøvsuger er udstyret med DEWALT AirLock-forbindelsessystemet. AirLock giver mulighed for en hurtig, sikker tilslutning mellem støvopsamlerslangen **2** og elværktøjet. AirLock konnektor **18** tilsluttes direkte til DEWALT compatible værktøjer eller ved hjælp af en AirLock-adapter (kan fås hos din lokale DEWALT leverandør). Se afsnittet **Valgfrit tilbehør** for nærmere informationer om de adaptere, der findes.

BEMÆRK: Hvis du bruger en adapter, kontrollér at den er ordentligt fastgjort til værktøjets kontakt, før du følger trinene nedenfor.

 - a. Kontrollér at kraven på luftslusekonnektoren står i ulåst position. (Se Figur G.) Ret kærvene **20** på kraven og luftslusekonnektoren ind som vist for ulåste og låste positioner.
 - b. Skub luftslusekonnektoren på adapterens konnektorpunkt.
 - c. Drej kraven til den låste position.

BEMÆRK: Kuglelejerne inde i kraven låses ind i kærven og fastgør tilslutningen. Elværktøjet er nu sluttet korrekt til støvopsamleren.

Parring af støvopsamleren med et værktøj ved hjælp af tilstanden for trådløs værktøjskontrol (Fig. A, H, J)

! **FORSIGTIG:** Når støvopsamleren styres med fjernbetjeningen eller et parret elværktøj, kan den starte eller stoppe uden advarsel.

! **ADVARSEL:** Fastgør ikke fjernbetjeningsstroppen til dele i bevægelse.

Sådan parres der med en DEWALT-fjernbetjening eller et værktøj med trådløs værktøjskontrol

1. Tryk trepositionskontakten **3** til positionen for trådløs værktøjskontrol (**8**).
2. Tryk og hold knappen til parring af trådløs værktøjskontrol **11** nede på DCV586M, og træk i udløseren på værktøjet udstyret med trådløs værktøjskontrol, eller tryk på knappen **33** på fjernbetjeningen **14** samtidig.
3. LED-lampen **30** lyser fast for at indikere en vellykket parring.

BEMÆRK: Det er kun én transmitter, der kan parres med DCV586M ad gangen. Hvis enheden allerede er parret, vil den forrige transmitter blive tilsidesat.

Sådan fjernes parringen med et værktøj med trådløs værktøjskontrol eller fjernbetjeningen

- Tryk og hold knappen til parring af trådløs værktøjskontrol **11** nede på DCV586M, og træk i udløseren på værktøjet udstyret med trådløs værktøjskontrol, eller tryk på knappen på fjernbetjeningen samtidig.
- LED-lampen **30** blinker langsomt for at indikere en vellykket fjernelse af parring.

LED-LYSMØNSTER

I parringstilstand	— — — — —
Ingen enhed er parret	— — — — —
Enheden er parret	—————

Rengøring af støvopsamler

Tømning af tank (Fig. A, F, H, I)

- !** **ADVARSEL:** Du bør anvende passende personligt beskyttelsesudstyr som fx støvmaske og handsker under rengøring af støvopsamleren og tømning af tanken.
- !** **ADVARSEL:** Tømning og vedligeholdelse, herunder bortskaffelse af støvopsamlerbeholderen, må kun blive udført af faglærte og kvalificerede specialister. Bær det passende beskyttelsesudstyr.

Summeren lyder, og sugningen reduceres, når tanken er fuld.

1. Tryk trepositionskontakten **3** til positionen Sluk (O), og tag batteriet **7** ud.
2. Luk slangens indgangsdrejelås med slangeindgangsstikket **9**.
3. Fjern støvopsamlerhovedet **6** fra tanken **21**.
4. Bortskaf opsamlingsposen i en passende beholder i henhold til lovbestemmelser.
5. Rengør eller udskift filtre **17**. Se afsnittet **Filtre** i denne vejledning.
6. Se maskinen efter for skader forårsaget af fremmedlegemer. Kontakt det nærmeste autoriserede DEWALT-servicecenter for udskiftning af beskadigede eller manglende dele.
7. Sæt støvopsamlerhovedet tilbage på tanken, og lås den sikkert.

Stabling ved hjælp af DEWALT

TSTAK-stablelåsene (Fig. A)

 **ADVARSEL:** Under stabling skal støvopsamleren altid placeres i bunden.

DEWALT TSTAK-stablelåsene **10** I gør det muligt for andre TSTAK-produkter at blive stablet sikkert oven på hinanden, hvilket er praktisk og gør dem bærbare.

For at bruge TSTAK-stablelåsene **10** skal du placere en TSTAK-kompatibel enhed oven på støvopsamleren, og vende de to TSTAK-stablelåse op, så de kan klemmes sikkert på bunden af enheden.

Filtere

 **ADVARSEL:** Filtrene skal altid sidde på plads under støvsugning.

Behandling af filter

De filtre, som følger med denne støvopsamler, er filtre med lang levetid. For at være effektive til at minimere støvcirkulation, SKAL filtrene installeret korrekt og være i god stand.

Automatisk filterrengøringsystem

Denne støvopsamler har et meget effektivt filterrensesystem, der minimerer tilstopning af filteret. Hvert 20. sekund renses et af de to filtre automatisk. Rensesprocessen skifter mellem filtrene og fortsætter under hele enhedens levetid.

BEMÆRK: Det er normalt at høre en klikkelyd under denne proces.

BEMÆRK: Efter mange driftstimer er det muligt, at det automatiske filterrensesystem ikke er effektivt. Når dette sker, skal filtrene rengøres eller udskiftes.

Sådan fjernes filtre (Fig. A, H, I)

 **ADVARSEL:** Du bør anvende passende personligt beskyttelsesudstyr som fx støvmaske og handsker under håndtering af filtrene.

1. Tryk trepositionskontakten **3** til positionen Sluk (O), og tag batteriet **7** ud.
2. Frigiv tanklåsene **4**, og fjern støvopsamlerhovedet **6** fra beholderen. Anbring støvopsamlerhovedet på hovedet på en plan overflade.
3. Drej hvert filter **17** mod uret, og fjern det forsigtigt fra støvopsamlerhovedet, så det sikres, at der ikke falder snavs ned i monteringshullet.

BEMÆRK: Vær forsigtig så du ikke ødelægger filtermaterialet.

4. Inspicér filtre for slitage eller anden beskadigelse.

BEMÆRK: Hvis der er nogen tvivl om filterenes tilstand, SKAL de udskiftes. Fortsæt ALDRIG med at bruge filtrene, hvis de er beskadigede.

 **ADVARSEL:** Brug aldrig komprimeret luft eller en børste til at rense filteret, ellers kan filtermembranen blive beskadiget, og dette kan medføre, at der kommer støv ind i filteret. Hvis det er nødvendigt, skyl dem med vand med rumtemperatur og lad dem lufttørre. Det er normalt unødvendigt at rense filtrene. Selv hvis filteret er dækket med støv, bevarer det automatiske filterrengøringsystem en maksimal ydeevne og bliver ved med at virke. Hvis

der er en visuel beskadigelse på filtermembranen, udskift filtrene. Levetiden for filtre er typisk mellem seks og tolv måneder afhængigt af brug og vedligeholdelse.

BEMÆRK: Bortskaf filteret i en passende beholder i henhold til lovbestemmelser.

Installation af filtre (Fig. E, F, I)

 **ADVARSEL:** Filtrene skal altid sidde på plads under støvsugning.

1. Kontrollér, at filterpakning **24** er på plads og er sikret.
2. Anbring tapperne på filteret **17** ud for kærvene på støvopsamlerhovedet, og brug en moderat styrke, mens du drejer det med uret, indtil filteret sidder fast.
BEMÆRK: Vær forsigtig så du ikke ødelægger filtermaterialet.
3. Anbring støvopsamlerhovedet **6** på tanken **21**, og fastgør den ved at lukke tankens låse **4**.

VEDLIGEHOLDELSE

Apparatet skal underlægges teknisk inspektion af DEWALT Service eller en faglært person mindst én gang om året for at kontrollere beskadigelse af filteret, luftlækage og for at sikre korrekt drift af kontrolhederne.

BEMÆRK: Rengøring og brugervedligeholdelse må ikke udføres af børn.

 **ADVARSEL:** I forbindelse med støvsugere af klasse M bør du bemærke: Ydersiden af støvopsamleren bør dekontamineres ved støvsugning og tørres af eller forsegles i en passende beholder eller et passende materiale, inden den fjernes fra et område, der er kontamineret med farlige stoffer; Alle dele af støvopsamleren skal anses for at være kontamineret, når de tages ud af det farlige område, og der skal træffes passende foranstaltninger for at undgå støvfordeling.

 **ADVARSEL:** For at mindske risikoen for alvorlige personskader, skal du slukke for støvopsamleren og tage batteriet ud, før du foretager justeringer eller fjerner/installerer tilbehør, og hvis støvopsamlerhovedet fjernes fra tanken eller ikke er låst sikkert. En utilsigtet start kan forårsage kvæstelser.

Støvopsamleren skal håndteres til rengøring og vedligeholdelse på en måde, der undgår at udsætte vedligeholdelsespersonale og andre personer for skader.

- Brug personlige værnemidler.
- Brug filterret tvungen ventilation.
- Rengør støvopsamleren. Se **Rengøring**.
- Når der udføres vedligeholdelse eller reparationer, skal alle kontaminerede dele, der ikke kan rengøres på tilfredsstillende vis, pakkes i uigennemtrængelige poser og bortskaffes i overensstemmelse med de gældende bestemmelser om bortskaffelse.
- Efter vedligeholdelse eller reparationer skal du rengøre vedligeholdelsesområdet på en måde, der forhindrer farlige stoffer i at slippe ud i det omgivende miljø.

Der kan ikke udføres service på opladeren eller batteripakken.

Smøring

Din støvsamler skal ikke smøres yderligere.

Rengøring (Fig. A, I)



ADVARSEL: Brug aldrig opløsningsmidler eller andre kraftige kemikalier til at rengøre støvsamlerens ikke-metalliske dele. Disse kemikalier kan svække de materialer, der anvendes i disse dele. Brug en klud, der kun er fugtet med vand og mild sæbe. Lad aldrig væske trænge ind i støvsamleren, og nedsænk aldrig nogen del af støvsamleren i væske.

Med henblik på rengøring og vedligeholdelse på en måde, der undgår at udsætte vedligeholdelsespersonale og andre personer for farer, skal der bæres personligt beskyttelsesudstyr. Rengør vedligeholdelsesområdet på en måde, der forhindrer farlige stoffer i at slippe ud i det omgivende miljø.

Brug ikke et spraysystem, trykspuler eller rindende vand til rengøring.

1. Støvsug den udvendige side på støvsamleren. Brug til yderligere rengøring en klud fugtet med vand og mild sæbe, hvis det er nødvendigt.
2. Bortskaf efter brug kluden i en passende beholder.
3. Tøm tanken i overensstemmelse med afsnittet **Rengøring af støvsamler**.
4. Inspicer vandsensorproberne **25** under støvsamlerrensning. Vandsensorprober kan blive kontamineret under drift. Hvis der er kontaminering til stede, skal du rengøre vandsensorproberne med en fugtig klud for at fjerne eventuel synlig kontaminering.

Opbevaring (Fig. A)



FORSIGTIG: Trepositionskontakten skal være i positionen (0) for at forhindre, at den ved et uheld slås til af den trådløse værktøjskontrol.

1. Tøm tanken. Se **Rengøring af støvsamler** under **Betjening**.
2. Rengør støvsamleren indvendigt og udvendigt.
3. Rengør eller udskift filtre, se **Filte**.
4. Opbevar sugeslangen med slangeclipsene **5** og ledningen som vist på illustrationen. Placér enheden i et tørt rum, og sikr det mod uautoriseret brug.

BEMÆRK: Sæt slangeindgangsstikket **9** i indgangen for at holde snavs inde i beholderen, når sugeslangen fjernes. Du kan også binde enderne af slangen sammen og låse dem sammen med drejelåsenden.

Valgfrit tilbehør



ADVARSEL: Eftersom andet tilbehør end det, der tilbydes af DeWALT, ikke er afprøvet med dette produkt, kan det være farligt at bruge sådant tilbehør med denne støvsamler. For at mindske risikoen for personskaade, må dette produkt kun anvendes med tilbehør, som anbefales af DeWALT.

Kontakt forhandleren for yderligere oplysninger om korrekt tilbehør.

Du kan få et reservefilter mod ekstra gebyr hos dit lokale DeWALT-servicecenter.

Støvsamler

I støvsugerfunktionen kan apparatet også fungere som en støvsamler til elværktøjsopgaver, der producerer støv eller efterladenskaber.

VIGTIGT! DWV9000 støvsamlingsadapteren er udformet til at fungere med støvsystemkompatible DeWALT-elværktøjer. Der er brug for en ekstra adapter med ikke-kompatible DeWalt-værktøjer.

Valgfrit tilbehør

- DCV5861 Reservefiltre (Indeholder 2 DC5151H-filtre)
- DWV9316 Antistatisk slange
- DWV9350 Gulvrensesæt
- DWV9000 Drejelås tilslutning
- DWV9110 29 mm-35 mm tilspidset gummiadapter
- DWV9120 35 mm-38 mm trappeformet gummiadapter
- DWV9130 35 mm OD-adapter
- DWV9150 35 mm OD-vinkeladapter
- DWV9210 byggesæt (DWV9000 + DWV9120 + DWV9130)
- DWV9220 Træbearbejdningssæt (DWV9000 + DWV9130 x 3 + DWV9120 + DWV9150 + Kabelslangeklemme)
- DWV9470 Y Splitterslangesæt
- DWST17889 Vogn
- DWST17888 Rullebord

Filterposerne giver en ren, hurtig og nem måde at bortskaffe de opsamlede poser på.

Papirfilterposer: DCV9401 filterposer er udformet til at opfange mange slags støv, herunder gipsvæg, beton og træ. Disse poser bør bortskaffes, når luftstrømmen bliver begrænset. Genbrug IKKE poser.

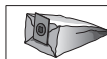

DCV9401

Papirfilterpose til engangsbrug

Skindfilterpose: DCV9402 skindposen er udformet til at opfange mange slags støv, herunder gipsvæg, beton og træ. Denne pose bør bortskaffes, når luftstrømmen bliver begrænset. Genbrug IKKE denne pose. Skindposen er ideel til tungere materialer såsom beton- og gipsvægstøv, hvor en papirfilterpose kan blive flænset.



DCV9402

Skindfilterpose til engangsbrug

Miljøbeskyttelse



Separat indsamlings. Produkter og batterier mærket med dette symbol må ikke bortskaffes sammen med almindeligt husholdningsaffald. Produkter og batterier indeholder materialer, der kan genvindes eller genanvendes for at reducere behovet for råmaterialer. Genbrug venligst elektriske produkter og batterier i overensstemmelse med lokale regler. Yderligere oplysninger kan findes på

www.2helpU.com **Genopladelig batteripakke**

Dette batteri har en lang levetid, men skal udskiftes, når det ikke afgiver tilstrækkelig effekt ved opgaver, der før var lette at udføre. Ved afslutningen af batteriets rimelige levetid bortskaffes det på en miljøsikker måde:

- Kør batteripakken helt ned, og fjern den derefter fra støvopsamleren.
- Litium-ion-celler er genanvendelige. Tag dem med til din forhandler eller til den lokale genbrugsplads. De indsamlede batteripakker vil blive genanvendt eller korrekt bortskaffet.

PROBLEMLØSNING

Problem	Mulig årsag	Fejlfindingstrin
Motoren kører ikke.	Kontakt er ikke i positionen Tænd (I).	Sørg for, at trepositionskontakten er i positionen Tænd (I).
	Lav batterispænding/dårlig batteriforbindelse.	Sørg for, at batteriet er helt opladet og helt isat.
	Tanken er fuld af væske, og sensekredsløbet er udløst.	1. Drej trepositionskontakten til positionen Sluk (0), og tag batteriet ud. 2. Tøm tank.
Støvopsamler standser.	Termisk overbelastning er blevet udløst.	1. Sluk for støvopsamleren, og tag batteriet ud. 2. Tøm om nødvendigt tanken. 3. Lad støvopsamleren køle af. 4. Genindsæt batteriet, og tryk trepositionskontakten til positionen Tænd (I) for at teste. 5. Hvis støvopsamleren ikke genstarter, kontakt DeWALT-servicecenter.
	Tanken er fuld af væske, og sensekredsløbet er udløst.	1. Drej trepositionskontakten til positionen Sluk (0), og tag batteriet ud. 2. Tøm tank.
	Batteri er afladet.	Indsæt fuldt opladet batteri.
	Batteriet er ikke helt indsat.	Tag batteriet ud, og sæt det ind igen.
Der kommer støv ud af enheden under brug.	Filtre er ikke installeret korrekt.	Tag ud og genindsæt i overensstemmelse med korrekt procedure.
	Filtre er beskadigede/flænsede.	Udskift filtre.
	Filterpakninger er beskadigede.	Kontakt DeWALT-servicecenter.
	Hoved ikke installeret korrekt på tank.	Fjern, geninstaller og sørg for, at låsene er helt tilkoblet.
	Beskadigelse af hovedpakning.	Kontakt DeWALT-servicecenter.
Støvopsamler stopper med at opsamle støv.	Filtre er tilstoppede.	Fjern filtre, bank dem rene og genindsæt dem.
	Filtre i slutningen af levetid.	Udskift med nye filtre.
	Automatisk filterrensning virker ikke længere.	Hvis filterrenningsystemet ikke høres hvert 20. minut, bedes du kontakte DeWALT-servicecenter.
	Tank fuld.	Sluk for enhed, og tøm tank.
	Slange er tilstoppet.	Inspicer og rens slange, hvis der findes tilstopning.
	Slange er ikke forbundet helt til tank.	Genindsæt og sørg for, at slangelås er helt tilkoblet.
	Slange er beskadiget.	Inspicer slange for huller eller slid. Udskift, hvis der findes skader.

PROBLEMLØSNING

Problem	Mulig årsag	Fejlfindingstrin
Støvsamler er ikke tændt af elværktøj udstyret med trådløs værktøjskontrol eller fjernbetjening.	Støvsamler er ikke i tilstanden for trådløs værktøjskontrol (0).	Flyt trepositionskontakten til tilstanden for trådløs værktøjskontrol (0). Bekræft, at LED-lampen lyser. Hvis LED-lampen ikke lyser med 3-positionskontakten i tilstanden for trådløs værktøjskontrol (0), bedes du kontakte DEWALT-servicecenter.
	Fjernbetjening/elværktøj er ikke parret med støvsamler.	Følg parringstrin.
	Fjernbetjening/elværktøj er uden for støvsamlers rækkevidde.	Flyt støvsamleren tættere på fjernbetjening/elværktøj.
	Møntcelle i fjernbetjening til trådløs værktøjskontrol er død.	Udskift møntcelle, og prøv igen.
	Parret værktøjs batteri er dødt.	Sørg for, at batteriet i det parrede værktøj er helt opladet og helt isat.
	Lav batterispænding/dårlig batteriforbindelse.	Sørg for, at batteriet er helt opladet og helt isat.
	Tanken er fuld af væske, og sensekredsløbet er udløst.	1. Drej trepositionskontakten til positionen Sluk (0), og tag batteriet ud. 2. Tøm tank.
Værktøj parres ikke.	Støvsamler er ikke i tilstanden for trådløs værktøjskontrol (0).	Flyt trepositionskontakten til tilstanden for trådløs værktøjskontrol (0). Bekræft, at LED-lampen lyser. Hvis LED-lampen ikke lyser med 3-positionskontakten i tilstanden for trådløs værktøjskontrol (0), bedes du kontakte DEWALT-servicecenter.
	Værktøj er ikke kompatibel med trådløs værktøjskontrol.	Bekræft, at værktøjet er kompatibel med trådløs værktøjskontrol.

STAUBSAUGER

DCV586M

Herzlichen Glückwunsch!

Sie haben sich für ein Staubabsaugsystem von DEWALT entschieden. Langjährige Erfahrung, sorgfältige Produktentwicklung und Innovation machen DEWALT zu einem zuverlässigen Partner für professionelle Anwender von Elektrowerkzeugen.

Technische Daten

		DCV586M
Spannung	V_{GS}	54
Typ		1
Akkutyp		Li-Ion
Schutzart		IPX4
Negativer Druck	kPa	8,8
Durchfluss	l/s	24,7
Behälterkapazität	l	11
Füllflüssigkeit max.	l	7,5
Schlauchdurchmesser	mm	32
Schlauchlänge	m	2,5
Gewicht (ohne Akku)	kg	8
Wireless Tool Control™-Fernbedienung		N547456
Spannung	V_{GS}	3
Akkutyp		CR2032
Frequenzband	MHz	433
Max. Leistung (EIRP)	mW	0,03
Lärmwerte und Vibrationswerte (Triax-Vektorsumme) gemäß EN60335-2-69.		
L_{PA} (Emissions-Schalldruckpegel)	dB(A)	69
L_{WA} (Schallleistungspegel)	dB(A)	81,5
K (Unsicherheit für den angegebenen Schallpegel)	dB(A)	3,5

EG-Konformitätserklärung

Maschinenrichtlinie



Staubsauger DCV586M

DEWALT erklärt hiermit, dass diese unter **Technische Daten** beschriebenen Produkte die folgenden Vorschriften erfüllen: 2006/42/EG, EN60335-1:2012 + A11:2014 + A13:2017; EN60335-2-69:2012.

Diese Produkte erfüllen auch die Anforderungen von Richtlinie 2014/53/EU und 2011/65/EU. Für weitere Informationen wenden Sie sich bitte an DEWALT unter der folgenden Adresse oder schauen Sie auf der Rückseite dieser Betriebsanleitung nach.

Der Unterzeichnete ist verantwortlich für die Zusammenstellung des technischen Dossiers und gibt diese Erklärung im Namen von DEWALT ab.

Markus Rompel
Vizepräsident of Engineering, PTE-Europa
DEWALT, Richard-Klinger-Straße 11
65510 Idstein, Deutschland
01.12.2022



WARNING: Zur Reduzierung der Verletzungsgefahr bitte die Bedienungsanleitung lesen.

Definitionen: Sicherheitsrichtlinien

Im Folgenden wird die Relevanz der einzelnen Warnhinweise erklärt. Bitte lesen Sie das Handbuch und achten Sie auf diese Symbole.



GEFAHR: Weist auf eine unmittelbar drohende gefährliche Situation hin, die, sofern nicht vermieden, zu tödlichen **oder schweren Verletzungen führt**.



WARNING: Weist auf eine möglicherweise gefährliche Situation hin, die, sofern nicht vermieden, zu tödlichen **oder schweren Verletzungen führen kann**.



VORSICHT: Weist auf eine möglicherweise gefährliche Situation hin, die, sofern nicht vermieden, **u. U. zu leichten oder mittelschweren Verletzungen führen kann**.

HINWEIS: Weist auf ein Verhalten hin, das **nichts mit Verletzungen zu tun hat**, aber, wenn es **nicht vermieden wird**, zu **Sachschäden führen kann**.



Weist auf ein Stromschlagrisiko hin.



Weist auf eine Brandgefahr hin.

WICHTIGE SICHERHEITSHINWEISE

BEWAHREN SIE ALLE WARNHINWEISE UND ALLE ANWEISUNGEN AUF

LESEN SIE ALLE ANWEISUNGEN, BEVOR SIE DIESES GERÄT VERWENDEN

Bei Verwendung dieses Geräts sollten immer die grundlegenden Sicherheitsmaßnahmen befolgt werden, einschließlich der folgenden:



WARNING: Bediener müssen ausreichend über den Gebrauch dieses Staubsaugers geschult sein.

Akkus				Ladegeräte/Ladedauer (Minuten)***										
Kat #	V _{GS}	Ah	Gewicht (kg)	DCB104	DCB107	DCB112/ DCB1102	DCB113	DCB115/ DCB1104	DCB116	DCB117	DCB118	DCB132	DCB119	
DCB546	18/54	6,0/2,0	1,08	60	270	170	140	90	80	40	60	90	X	
DCB547/G	18/54	9,0/3,0	1,46	75*	420	270	220	135*	110*	60	75*	135*	X	
DCB548	18/54	12,0/4,0	1,46	120	540	350	300	180	150	80	120	180	X	
DCB549	18/54	15,0/5,0	2,12	125	730	450	380	230	170	90	125	230	X	
DCB181	18	1,5	0,35	22	70	45	35	22	22	22	22	22	45	
DCB182	18	4,0	0,61	60/40**	185	120	100	60	60/45**	60/40**	60/40**	60	120	
DCB183/B/G	18	2,0	0,40	30	90	60	50	30	30	30	30	30	60	
DCB184/B/G	18	5,0	0,62	75/50**	240	150	120	75	75/60**	75/50**	75/50**	75	150	
DCB185	18	1,3	0,35	22	60	40	30	22	22	22	22	22	40	
DCB187	18	3,0	0,54	45	140	90	70	45	45	45	45	45	90	
DCB189	18	4,0	0,54	60	185	120	100	60	60	60	60	60	120	
DCBP034/G	18	1,7	0,32	27	82	50	40	27	27	27	27	27	50	
DCBP518/G	18	5,0	0,75	50	240	150	120	75	60	50	50	75	150	

*Datumscode 201811475B oder höher

**Datumscode 201536 oder höher

***Die Matrix mit den Akkuladezeiten dient nur zu Referenzzwecken; die tatsächliche Ladedauer hängt von der Temperatur und dem Zustand der Akkus ab.

⚠ WARNUNG: Zur Reduzierung des Risikos von Feuer, Stromschlag und Verletzungen:

- Stellen Sie sicher, dass der Staubsauger waagrecht positioniert ist.
- Lassen Sie das Gerät nicht unbeaufsichtigt, wenn der Staubsauger außer Reichweite oder Sichtweite ist. Entfernen Sie den Akku, wenn Sie das Gerät nicht benutzen und bevor Sie Wartungsarbeiten vornehmen.
- Das Gerät darf nicht als Spielzeug verwendet werden. Bei Verwendung in der Nähe von Kindern ist besondere Vorsicht geboten.
- Das Gerät NUR wie im Handbuch beschrieben verwenden. Verwenden Sie nur empfohlene Anbaugeräte und Zubehörteile.
- Verwenden Sie dieses Gerät nicht, wenn es Anzeichen von Fehlfunktionen aufweist. Wenn das Gerät nicht richtig arbeitet, fallen gelassen, beschädigt, im Freien gelassen oder in Wasser getaucht wurde, ist es einem Kundendienstzentrum zu übergeben.
- Fassen Sie das Gerät nicht mit feuchten Händen an.
- Stecken Sie keine Gegenstände in die Öffnungen des Geräts. Verwenden Sie das Gerät nicht, wenn Öffnungen blockiert sind; entfernen Sie Staub, Flusen, Haare und alles, was den Luftstrom behindern kann.
- Halten Sie Haare, locker sitzende Kleidung, Finger und alle Körperteile von Öffnungen und beweglichen Teilen entfernt.
- Schalten Sie alle Bedienelemente aus, bevor Sie das Gerät vom Netz trennen.
- Lassen Sie beim Reinigen von Treppen besondere Vorsicht walten.

- Tragen Sie persönliche Schutzausrüstung. Tragen Sie immer einen Augenschutz. Das Tragen persönlicher Schutzausrüstung, wie Staubmaske, rutschfeste Sicherheitsschuhe, Schutzhelm oder Gehörschutz, je nach Art und Einsatz des Elektrowerkzeuges, verringert das Risiko von Verletzungen.
- Verwenden Sie das Staubabsaugsystem aufmerksam und vernünftig. Benutzen Sie kein Staubabsaugsystem, wenn Sie müde sind oder unter dem Einfluss von Drogen, Alkohol oder Medikamenten stehen. Ein Moment der Unachtsamkeit beim Betrieb eines Staubabsaugsystems kann zu schweren Verletzungen führen.

Zusätzliche Sicherheitshinweise

- Vermeiden Sie eine unbeabsichtigte Inbetriebnahme. Vergewissern Sie sich, dass das Gerät ausgeschaltet ist, bevor Sie es an einen Akku anschließen, es hochheben oder tragen.** Durch das Tragen des Geräts mit dem Finger am Schalter oder durch das Anschließen des eingeschalteten Geräts werden Unfälle provoziert.
- Trennen Sie den Akku vom Gerät, bevor Sie Einstellungen vornehmen, Zubehörteile wechseln oder das Gerät lagern.** Der Staubsauger könnte sonst durch die Fernbedienung oder ein gekoppeltes Werkzeug eingeschaltet werden. Das unbeabsichtigte Einschalten des Geräts bei aktiviertem Schalter provoziert Unfälle.
- Laden Sie die Akkus nur in Ladegeräten auf, die vom Hersteller angegeben wurden.** Für ein Ladegerät, das nur für eine bestimmte Akkuart geeignet ist, besteht Brandgefahr, wenn es mit anderen Akkus verwendet wird.
- Verwenden Sie nur die für das Gerät empfohlenen DEWALT-Akkus.** Die Verwendung anderer Akkus kann zu Verletzungen oder Bränden führen.

- e) **Verwenden Sie Elektrowerkzeuge und Zubehörteile, die an den Staubsauger angeschlossen werden, immer gemäß diesen Anweisungen.** Der Gebrauch von Elektrogeräten für andere als die vorgesehenen Anwendungen kann zu gefährlichen Situationen führen.
- f) **Halten Sie den nicht benutzten Akku fern von Büroklammern, Münzen, Schlüsseln, Nägeln, Schrauben oder anderen kleinen Metallgegenständen, die eine Überbrückung der Kontakte verursachen könnten.** Durch den dadurch entstehenden Kurzschluss kann der Akku in Brand geraten.
- g) **Bei falscher Anwendung kann Flüssigkeit aus dem Akku austreten. Vermeiden Sie den Kontakt damit. Bei unbeabsichtigtem Kontakt mit Wasser abspülen. Gelangt die Flüssigkeit in die Augen, ziehen Sie außerdem ärztliche Hilfe hinzu.** Austretende Akkufflüssigkeit kann zu Hautreizungen oder Verbrennungen führen.
- h) **Verwenden Sie kein Akkupack oder Gerät, das beschädigt ist oder modifiziert wurde.** Beschädigte oder modifizierte Akkus können unvorhersehbare Reaktionen auslösen und zu Bränden, Explosionen oder Verletzungen führen.
- i) **Setzen Sie das Akkupack oder Gerät keinem Feuer oder übermäßig hohen Temperaturen aus.** Die Belastung durch Feuer oder Temperaturen über 40 °C kann zur Explosion führen.
- j) **Befolgen Sie alle Ladeanweisungen und laden Sie das Akkupack oder Gerät nicht außerhalb des in den Anweisungen festgelegten Temperaturbereichs auf.** Ein unsachgemäßer Ladevorgang oder Temperaturen außerhalb des festgelegten Bereichs können den Akku schädigen und die Brandgefahr erhöhen.
- k) **Verwenden Sie den Staubsauger nicht, wenn aus den Lüftungsschlitzen Staub geblasen wird. Schalten Sie den Staubsauger aus und prüfen Sie, ob der Filter richtig eingesetzt wurde oder defekt ist.** Defekte Filter müssen sofort ausgetauscht werden.
- l) **Lassen Sie das Gerät nur von qualifiziertem Fachpersonal und nur mit Originalersatzteilen reparieren.** So wird gewährleistet, dass die Sicherheit des Geräts erhalten bleibt.
- Nicht zum Aufsaugen brennbarer und explosiver Materialien verwenden, wie z. B. Kohle, Getreide, oder andere fein verteilte brennbare Materialien.
 - Verwenden Sie das Gerät niemals, um entzündliche oder brennbare Flüssigkeiten, z. B. Benzin, aufzusaugen, und nicht in Bereichen, wo solche Stoffe vorhanden sein können.
 - Verwenden Sie das Gerät nicht zum Aufsaugen von gefährlichen, toxischen oder krebserzeugenden Materialien, wie Asbest oder Pestiziden, es sei denn, das Aufsaugen dieses Materials wird in dieser Bedienungsanleitung ausdrücklich als genehmigte Verwendung angegeben.
 - In trockenen Bereichen oder bei niedriger Luftfeuchtigkeit sind Entladungen statischer Elektrizität möglich. Diese treten nur vorübergehend auf und beeinträchtigen die Verwendung des Staubsaugers nicht.
 - Entleeren Sie den Behälter nach jeder Verwendung, um spontane Entzündungen zu vermeiden.
 - Einige Holzarten enthalten Konservierungsstoffe, die giftig sein können. Vermeiden Sie beim Umgang mit solchen Materialien das Einatmen von Stäuben und den Hautkontakt. Beschaffen Sie Sicherheitsinformationen vom Lieferanten dieser Materialien und befolgen Sie diese.
 - Verwenden Sie den Staubsauger nicht als Trittschuhe.
 - Legen Sie keine schweren Gegenstände auf den Staubsauger.



WARNUNG: Zur Reduzierung des Risikos von Feuer, Stromschlag und Verletzungen:

- Saugen Sie keine brennenden oder rauchenden Gegenstände wie z. B. Zigaretten oder Streichhölzer sowie keine heiße Asche auf.
- Verwenden Sie den Staubsauger nicht, wenn der Filter nicht eingesetzt ist.

Restrisiken

Trotz Beachtung der geltenden Sicherheitsvorschriften und des Einsatzes von Schutzvorrichtungen können bestimmte Risiken nicht vermieden werden. Diese sind:

- Beeinträchtigung des Gehörs.
- Verletzungsgefahr durch umherfliegende Teilchen.
- Verbrennungsgefahr durch während des Betriebes heiß werdende Zubehörteile.
- Verletzungsgefahr durch andauernden Gebrauch.

Spezifische Sicherheitshinweise für Staubsauger

- Das Gerät darf nur von Personen benutzt werden, die mit dem Gerät vertraut sind, im sicheren Umgang mit ihm geschult wurden und die daraus resultierenden Gefahren verstehen.
- Beim Aufnehmen von Stäuben mit einem Expositionsgrenzwert müssen Vorkehrungen getroffen werden, um einen ausreichenden Luftaustausch im Raum sicherzustellen, wenn die Abluft des Geräts in den Raum gelangt.
- Der Bediener muss jegliche Sicherheitsbestimmungen in Bezug auf das Material, mit dem umgegangen wird, beachten.

Ladegeräte

An DeWALT-Ladegeräten müssen keine Einstellungen vorgenommen werden, und sie wurden für eine möglichst einfache Bedienung konzipiert.

Elektrische Sicherheit

Der Elektromotor wurde für eine einzige Spannung konstruiert. Überprüfen Sie immer, ob die Spannung des Akkus der Spannung auf dem Typenschild entspricht. Stellen Sie auch sicher, dass die Spannung Ihres Ladegeräts der Netzspannung entspricht.



Ihr DEWALT Ladegerät ist gemäß EN60335 doppelt isoliert. Es muss deshalb nicht geerdet werden.

Wenn das Netzkabel beschädigt ist, darf es nur von DEWALT oder einer autorisierten Kundendienststelle ausgetauscht werden.

CH Bei Ersatz des Netzkabels achten Sie auf Verwendung des Schweizer Netzsteckers.

Typ 11 für Klasse II (Doppelisolierung) – Geräte

Typ 12 für Klasse I (Schutzleiter) – Geräte

CH Ortsveränderliche Geräte, die im Freien verwendet werden, müssen über einen Fehlerstromschutzschalter angeschlossen werden.

Verwendung eines Verlängerungskabels

Ein Verlängerungskabel sollte nur verwendet werden, wenn es absolut notwendig ist. Verwenden Sie ein zugelassenes Verlängerungskabel, das für die Leistungsaufnahme Ihres Ladegerätes geeignet ist (siehe **Technische Daten**). Der Mindestquerschnitt der Leitungen beträgt 1 mm² und die Höchstlänge beträgt 30 m.

Wenn Sie eine Kabeltrommel verwenden, wickeln Sie das Kabel vollständig ab.

Wichtige Sicherheitshinweise für alle

Akku-Ladegeräte

BEWAHREN SIE DIESE ANWEISUNGEN AUF: Dieses Handbuch enthält wichtige Sicherheits- und Betriebsanweisungen für kompatible Ladegeräte (siehe **Technische Daten**). Lesen Sie vor der Verwendung des Ladegeräts alle Anweisungen und Warnhinweise auf dem Ladegerät und dem Akku.

⚡ WARNUNG: Stromschlaggefahr. Keine Flüssigkeiten in das Ladegerät gelangen lassen. Dies kann einen elektrischen Schlag zur Folge haben.

⚠️ WARNUNG: Wir empfehlen die Verwendung einer Fehlerstromschutzeinrichtung mit einem Nennfehlerstrom von maximal 30mA.

🔥 VORSICHT: Verbrennungsgefahr. Zur Reduzierung der Verletzungsgefahr sollten nur Akkus von DEWALT verwendet werden. Andere Akkutypen können bersten und Verletzungen und Sachschäden verursachen.

⚠️ VORSICHT: Lassen Sie nicht zu, dass Kinder mit dem Werkzeug spielen.

HINWEIS: Wenn das Ladegerät in die Steckdose gesteckt wird, können die Ladekontakte im Ladegerät unter bestimmten Bedingungen durch Fremdmaterial kurzgeschlossen werden. Leitfähige Fremdmaterialien, z.B. unter anderem Stahlwolle, Alufolie oder angesammelte Metallpartikel, sollten von Hohlräumen des Ladegeräts ferngehalten werden. Ziehen Sie den Netzstecker des Ladegerätes immer aus der Steckdose, wenn kein Akku in der Vertiefung steckt. Ziehen Sie den Netzstecker des Ladegerätes vor dem Reinigen aus der Steckdose.

- **Der Akku darf NIEMALS in einem anderen Ladegerät, außer dem in diesem Handbuch beschriebenen, aufgeladen werden.** Das Ladegerät und der Akku wurden speziell zur gemeinsamen Verwendung konzipiert.

- **Diese Ladegeräte sind ausschließlich für das Laden von DEWALT Akkus bestimmt.** Eine anderweitige Verwendung kann zu Brand führen oder gefährliche oder tödliche Verletzungen durch Elektroschock verursachen.
- **Setzen Sie das Ladegerät weder Regen noch Schnee aus.**
- **Ziehen Sie immer am Stecker und nicht am Kabel, um das Ladegerät von der Stromquelle zu trennen.** Dadurch wird das Risiko einer Beschädigung von Stecker und Kabel reduziert.
- **Verlegen Sie das Netzkabel so, dass niemand darauf treten oder darüber stolpern kann, und dass es keinen sonstigen schädlichen Einflüssen oder Belastungen ausgesetzt wird.**
- **Ein Verlängerungskabel sollte nur dann verwendet werden, wenn es absolut notwendig ist.** Ein ungeeignetes Verlängerungskabel kann zu Brand führen oder gefährliche oder tödliche Verletzungen durch Elektroschock verursachen.
- **Stellen Sie keine Gegenstände auf das Ladegerät bzw. stellen Sie das Ladegerät nicht auf eine weiche Oberfläche. Dadurch könnten die Lüftungsschlitze blockiert und das Gerät überhitzt werden.** Stellen Sie das Ladegerät von Hitzequellen entfernt auf. Das Ladegerät ist oben und unten am Gehäuse mit Lüftungsschlitzen versehen.
- **Betreiben Sie das Ladegerät nicht mit einem beschädigten Netzkabel oder Netzstecker—**beschädigte Teile sind unverzüglich auszuwechseln.
- **Benutzen Sie das Ladegerät nicht, wenn es einen harten Stoß erlitten hat, fallen gelassen oder anderweitig beschädigt wurde.** Bringen Sie es zu einer autorisierten Kundendienststelle.
- **Das Ladegerät darf nicht zerlegt werden. Bringen Sie es zu einer autorisierten Kundendienststelle, wenn es gewartet oder repariert werden muss.** Ein unsachgemäßer Zusammenbau kann gefährliche oder tödliche Verletzungen durch Elektroschock verursachen oder zu Brand führen.
- Zur Vermeidung von Gefahren muss ein beschädigtes Netzkabel unverzüglich vom Hersteller, einer Kundendienststelle oder einer anderen qualifizierten Person ausgetauscht werden.
- **Ziehen Sie den Netzstecker des Ladegerätes vor dem Reinigen aus der Steckdose. Dadurch wird das Risiko eines Stromschlags reduziert.** Durch alleiniges Herausnehmen des Akkus wird dieses Risiko nicht reduziert.
- Versuchen Sie **NIEMALS** 2 Ladegeräte miteinander zu verbinden.
- **Das Ladegerät wurde für den Betrieb mit standardmäßigem 230V Netzstrom konzipiert. Es darf mit keiner anderen Spannung verwendet werden.** Dies gilt nicht für das Fahrzeugladegerät.

Laden des Akkus (Abb. [Fig.] B)

1. Stecken Sie das Ladegerät in eine geeignete Steckdose, bevor Sie das Akkupack einsetzen.
2. Legen Sie das Akkupack **B** in das Ladegerät ein und vergewissern Sie sich, dass es vollständig eingerastet ist. Die

rote Leuchte (Aufladen) blinkt wiederholt und zeigt dadurch an, dass der Ladevorgang begonnen wurde.

- Der Abschluss des Ladevorgangs wird dadurch angezeigt, dass das rote Licht dauerhaft leuchtet. Der Akku ist vollständig aufgeladen und kann jetzt verwendet oder in der Ladestation gelassen werden. Um das Akkupack aus dem Ladegerät zu entnehmen, drücken Sie den Akku-Löseknopf **23** am Akkupack.

HINWEIS: Um die maximale Leistung und Lebensdauer der Li-Ionen-Akkus zu gewährleisten, laden Sie das Akkupack vor der ersten Verwendung vollständig auf.

Bedienung des Ladegeräts

Siehe Anzeigen unten zum Ladezustand der Akkus.

Anzeigen am Ladegerät		
	Wird geladen	
	Vollständig aufgeladen	
	Verzögerung heißer/kalter Akku*	

*Die rote Leuchte blinkt in der Zeit weiter, aber eine gelbe Anzeige leuchtet bei diesem Vorgang dauerhaft. Sobald der Akku eine angemessene Temperatur erreicht hat, geht die gelbe Leuchte aus und das Ladegerät nimmt den Ladevorgang wieder auf.

Diese/s kompatible/n Ladegerät/e lädt keine defekten Akkus auf. Das Ladegerät zeigt einen defekten Akku an, indem es nicht leuchtet.

HINWEIS: Dies kann auch auf ein Problem mit dem Ladegerät hinweisen.

Wenn das Ladegerät auf ein Problem hinweist, bringen Sie es zusammen mit dem Akku zur Überprüfung zu einer autorisierten Servicestelle.

Verzögerung heißer/kalter Akku

Wenn das Ladegerät erkennt, dass ein Akku zu heiß oder zu kalt ist, startet es automatisch eine „Verzögerung heißer/kalter Akku,“ bis der Akku eine angemessene Temperatur erreicht hat. Das Ladegerät schaltet dann automatisch in den Lademodus. Diese Funktion gewährleistet eine maximale Lebensdauer des Akkus.

Ein kalter Akku wird mit einer geringeren Geschwindigkeit als ein warmer Akku geladen. Der Akku wird während des gesamten Ladevorgangs mit der geringeren Geschwindigkeit geladen, die sich auch nicht erhöht, wenn der Akku wärmer wird.

Das Ladegerät DCB118 ist mit einem internen Gebläse ausgestattet, um das Akkupack zu kühlen. Das Gebläse wird automatisch eingeschaltet, wenn das Akkupack gekühlt werden muss. Benutzen Sie das Ladegerät nicht, wenn das Gebläse nicht ordnungsgemäß funktioniert oder die Lüftungsschlitze blockiert sind. Verhindern Sie, dass Fremdkörper in das Ladegerät eintreten können.

Elektronischen Schutzsystem

XR Li-Ionen-Werkzeuge sind mit einem elektronischen Schutzsystem ausgestattet, das den Akku vor Überladung, Überhitzung und vollständiger Entladung schützt.

Das Werkzeug wird automatisch ausgeschaltet, sobald sich das elektronische Schutzsystem einschaltet. Wenn dies geschieht, setzen Sie das Lithium-Ionen-Akku in das Ladegerät, bis es vollständig aufgeladen ist.

Wandmontage

Diese Ladegeräte sind so konzipiert, dass sie an der Wand oder aufrecht auf einem Tisch oder einer Arbeitsoberfläche montiert werden. Positionieren Sie das Ladegerät bei Wandmontage in Reichweite einer Steckdose und abseits von Kanten oder anderen Hindernissen, die den Luftstrom beeinträchtigen könnten. Nutzen Sie die Rückseite des Ladegeräts als Schablone für die Position der Montageschrauben an der Wand. Montieren Sie das Ladegerät mit Schnellbauschrauben (separat erhältlich), die mindestens 25,4 mm lang sind und einen Schraubenkopfdurchmesser von 7-9 mm haben. Diese müssen in optimaler Tiefe in das Holz geschraubt werden, sodass ca. 5,5 mm der Schraube frei liegen. Richten Sie die Schlitze auf der Rückseite des Ladegeräts mit den frei liegenden Schrauben aus, und führen Sie diese vollständig in die Schlitze ein.

Anweisungen zur Reinigung des Ladegeräts

⚠️ WARNUNG: Stromschlaggefahr. Trennen Sie das Gerät vor der Reinigung von der Steckdose. Schmutz und Fett können mit einem Tuch oder einer weichen, nicht-metallischen Bürste vom Äußeren des Ladegeräts entfernt werden. Keinesfalls Wasser oder irgendwelche Reinigungslösungen verwenden. Achten Sie darauf, dass niemals Flüssigkeiten in das Gerät eindringen. Tauchen Sie niemals irgendein Teil des Gerätes in eine Flüssigkeit.

Akku

Wichtige Sicherheitsanweisungen für alle Akkus

Achten Sie beim Bestellen von Ersatzakkus darauf, dass Sie die Katalognummer und die Spannung angeben.

Wenn Sie den Akku aus dem Karton auspacken, ist er nicht vollständig geladen. Lesen Sie die unten aufgeführten Sicherheitsanweisungen, bevor Sie den Akku und das Ladegerät verwenden. Befolgen Sie anschließend den beschriebenen Ladevorgang.

LESEN SIE SÄMTLICHE ANWEISUNGEN

- Betreiben Sie das Elektrowerkzeug nicht in explosionsgefährdeten Umgebungen, in denen sich z. B. brennbare Flüssigkeiten, Gase oder Staub befinden.** Beim Einsetzen und Herausnehmen des Akkus aus dem Ladegerät können sich Staub oder Dämpfe entzünden.
- Setzen Sie das Akku niemals mit Gewalt in das Ladegerät ein. Führen Sie niemals Änderungen am Akku durch, damit es in ein anderes Ladegerät passt, da das Akku reißen kann, was zu schweren Verletzungen führen kann.**
- Laden Sie die Akkus nur in Ladegeräten von DEWALT auf.

- **Das Ladegerät KEINEN** Spritzern aussetzen und NICHT in Wasser oder andere Flüssigkeiten eintauchen.
- **Lagern und verwenden Sie das Werkzeug und den Akku nicht an Orten, an denen die Temperatur unter 4 °C (39,2 °F) fallen kann (zum Beispiel Schuppen oder Metallgebäude im Winter), oder an denen sie 40 °C (104 °F) erreichen oder überschreiten kann (zum Beispiel Schuppen oder Metallgebäude im Sommer).**
- **Den Akku nicht verbrennen, auch wenn er stark beschädigt oder vollkommen verschlissen ist.** Der Akku kann im Feuer explodieren. Beim Verbrennen eines Lithiumionen-Akkus entstehen giftige Dämpfe und Stoffe.
- **Wenn der Akkuinhalt mit der Haut in Kontakt kommt, waschen Sie die Stelle sofort mit einer milden Seife und Wasser.** Wenn Akkuflüssigkeit in die Augen gelangt, spülen Sie das offene Auge für 15 Minuten, oder bis die Reizung nachlässt, mit Wasser. Falls Sie sich in ärztliche Behandlung begeben müssen: Das Akkuelektrolyt besteht aus einer Mischung von organischen Karbonaten und Lithiumsalzen.
- **Der Inhalt einer geöffneten Akkuzelle kann Atemwegsreizungen verursachen.** Sorgen Sie für Frischluft. Wenn die Symptome anhalten, begeben Sie sich in ärztliche Behandlung.



WARNUNG: Verbrennungsgefahr. Die Akkuflüssigkeit kann brennbar sein, wenn sie Funken oder einer Flamme ausgesetzt ist.



WARNUNG: Versuchen Sie niemals und unter keinen Umständen, den Akku zu öffnen. Wenn das Akkugehäuse Risse oder Beschädigungen aufweist, darf es nicht in das Ladegerät gelegt werden. Den Akku nicht quetschen, fallen lassen oder beschädigen. Verwenden Sie niemals einen Akku oder ein Ladegerät, wenn sie einen harten Schlag erlitten haben, fallen gelassen, überfahren oder sonst wie beschädigt wurden (z. B. wenn sie mit einem Nagel durchlöchert wurden, mit einem Hammer darauf geschlagen oder getreten wurde). Ein Stromunfall oder ein tödlicher Stromschlag könnte entstehen. Beschädigte Akkus sollten zum Recycling zur Kundendienststelle zurückgebracht werden.



WARNUNG: Feuergefahr. Akku nicht so aufbewahren oder transportieren, dass metallische Gegenstände die offenen Pole berühren können. Platzieren Sie das Akkupack beispielsweise nicht in Schürzen, Taschen, Werkzeugkästen, Produktverpackungen, Schubladen, usw. mit losen Nägeln, Schrauben, Schlüsseln, usw.



VORSICHT: Wenn das Werkzeug nicht in Gebrauch ist, muss es seitlich auf eine stabile Fläche gelegt werden, wo es kein Stolperisiko darstellt und es nicht herunterfallen kann. Bestimmte Werkzeuge mit großen Akkus stehen aufrecht auf dem Akku und können leicht umgeworfen werden.

Transport



WARNUNG: Feuergefahr. Beim Transport von Akkus können Brände entstehen, wenn die Batterieanschlüsse unbeabsichtigt Kontakt mit leitfähigen Materialien bekommen. Stellen Sie beim Transportieren von

Akkus sicher, dass die Batterieanschlüsse geschützt und gut isoliert sind, damit sie nicht in Kontakt mit Materialien kommen können, durch die ein Kurzschluss entstehen kann. **HINWEIS:** Lithium-Ionen-Akkus -sollten nicht in aufgegebenem Reisegepäck transportiert werden.

DEWALT Akkus erfüllen alle geltenden Transportvorschriften, so wie sie von den Industrie- und Rechtsnormen vorgeschrieben werden, einschließlich der UN-Empfehlungen für die Beförderung gefährlicher Güter; der Vorschriften über die Beförderung gefährlicher Güter der International Air Transport Association (IATA), der International Maritime Dangerous Goods (IMDG) Regulations und der Regelungen des europäischen Übereinkommens über die internationale Beförderung gefährlicher Güter auf der Straße (ADR). Lithium-Ionen-Zellen und -Akkus wurden gemäß Abschnitt 38,3 der „Empfehlungen der Vereinten Nationen zur Beförderung gefährlicher Stoffe, Testhandbuch und Kriterien“ getestet.

In den meisten Fällen ist zu erwarten, dass der Versand eines DEWALT-Akkus von der Klassifizierung als Gefahrstoff der voll regulierten Klasse 9 ausgenommen wird. In der Regel müssen nur Sendungen, die einen Lithium-Ionen-Akku mit einer Energiekennzahl von mehr als 100 Wattstunden (Wh) enthalten, als voll regulierte Klasse 9 verschickt werden. Bei allen Lithium-Ionen-Akkus ist die Wattstunden-Bewertung auf der Packung angegeben. Außerdem empfiehlt DEWALT den alleinigen Luftversand von Lithium-Ionen-Akkus aufgrund der komplexen Regulierungen generell nicht, und zwar unabhängig von der Wattstunden-Bewertung. Lieferungen von Werkzeugen mit Batterien (Combo-Kits) können als Ausnahme per Luftfracht versandt werden, wenn die Wattstunden-Bewertung des Akkus nicht mehr als 100 Wh beträgt.

Unabhängig davon, ob ein Transport als ausgenommen oder vollständig reguliert gilt, liegt es in der Verantwortung des Versenders, sich über die aktuellen Vorschriften in Bezug auf die Anforderungen für Verpackung, Etikettierung/Kennzeichnung und Dokumentation zu informieren.

Die Informationen in diesem Abschnitt des Handbuchs werden in gutem Glauben zur Verfügung gestellt und es wird davon ausgegangen, dass sie zum Zeitpunkt der Erstellung des Dokuments genau sind. Jedoch wird keine Garantie, weder ausdrücklich noch implizit, gegeben. Es liegt in der Verantwortung des Kunden sicherzustellen, dass seine Tätigkeiten den geltenden Vorschriften entsprechen.

Transport des FLEXVOLT™-Akkus

Der DEWALT FLEXVOLT® -Akku hat zwei Betriebsarten:

Anwendung und Transport.

Anwendungsmodus: Wenn der FLEXVOLT™-Akku unabhängig steht oder sich in einem DEWALT 18 V-Produkt befindet, funktioniert er als 18 V-Akku. Wenn sich der FLEXVOLT™-Akku in einem 54 V oder 108 V-Produkt (zwei 54 V-Akkus) befindet, funktioniert er als 54 V-Akku.

Transportmodus: Wenn die Abdeckkappe am FLEXVOLT™-Akku angebracht ist, befindet sich der Akku im Transportmodus. Bewahren Sie die Kappe für den Versand auf. Im Transportmodus werden Zellensegmente im Akkupack elektrisch voneinander getrennt, sodass 3 Akkus mit einer geringeren Wattstundenzahl (Wh) entstehen, statt 1 Akku mit

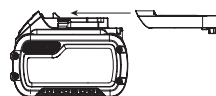

einer größeren Wattstundenzahl. Diese höhere Anzahl von 3 Akkus mit einer niedrigeren Wattstundenzahl kann das Akkupack bei bestimmten Transportvorschriften außen vor lassen, die bei anderen Akkus mit höherer Wattstundenzahl gelten können.

Zum Beispiel kann für den Transport Wh-Wert 3 x 36 Wh angegeben sein, das bedeutet 3 Akkus mit je 36 Wh. Der Verwendung Wh-Wert kann 108 Wh sein (d.h. 1 Akku).

Anwendungsbeispiele für use- und transport-kennzeichnungen



Empfehlungen für die Lagerung

- Ein idealer Lagerplatz ist kühl und trocken und nicht direktem Sonnenlicht sowie übermäßiger Hitze oder Kälte ausgesetzt. Für eine optimale Akkuleistung und Lebensdauer lagern Sie die Akkus bei Raumtemperatur, wenn sie nicht verwendet werden.
- Bei längerer Aufbewahrung sollte ein vollständig aufgeladener Akku an einem kühlen, trockenen Ort und außerhalb des Ladegeräts aufbewahrt werden, um optimale Ergebnisse zu erhalten.

HINWEIS: Akkus sollten nicht vollständig entladen aufbewahrt werden. Der Akku muss vor der Verwendung aufgeladen werden.

Schilder am Ladegerät und Akku

Neben den Piktogrammen in dieser Anleitung können sich auf dem Ladegerät und dem Akku folgende Piktogramme befinden:

-  Vor der Verwendung die Betriebsanleitung lesen.
-  Die Ladezeit ist den **Technische Daten** zu entnehmen.
-  Nicht mit elektrisch leitenden Gegenständen berühren.
-  Beschädigte Akkus nicht aufladen.
-  Das Gerät keiner Nässe aussetzen.
-  Beschädigte Kabel sofort austauschen.
-  Nur zwischen 4 °C und 40 °C aufladen.
-  Nur in Innenräumen verwenden.
-  Akku umweltgerecht entsorgen.
-  **LI-ION**
Laden Sie DEWALT-Akkus nur mit den dazu bestimmten DEWALT-Ladegeräten auf. Werden andere Akkus als die dazu bestimmten DEWALT-Akkus

mit einem DEWALT-Ladegerät aufgeladen, können diese platzen oder andere gefährliche Situationen verursachen.



Den Akku nicht verbrennen.



VERWENDUNG (ohne Transportkappe). Beispiel: Der Wh-Wert lautet 108 Wh (1 Akku mit 108 Wh).



TRANSPORT (mit angebrachter Transportkappe). Beispiel: Der Wh-Wert lautet 3 x 36 Wh (3 Akkus mit 36 Wh).

Akkutyp

Das Modell DCV586M wird mit einem 54 Volt-Akku betrieben. Diese Akkus können verwendet werden: DCB546, DCB547, DCB548. Weitere Angaben sind den **Technischen Daten** zu entnehmen.

Packungsinhalt

Die Packung enthält:

- 1 Staubsauger
- 1 Wireless Tool Control™-Fernbedienung
- 2 Filter
- 1 Schlauch
- 1 Filzbeutel
- 1 Ladegerät (C, D, E, G, H, L, M, P, Q, S, T, U, X, Y, Z Modelle)
- 1 Li-Ion-Akku (C1, D1, E1, G1, H1, L1, M1, P1, Q1, S1, T1, U1, X1, Y1, Z1 Modelle)
- 2 Li-Ion-Akkus (C2, D2, E2, G2, H2, L2, M2, P2, Q2, S2, T2, U2, X2, Y2, Z2 Modelle)
- 3 Li-Ion-Akkus (C3, D3, E3, G3, H3, L3, M3, P3, Q3, S3, T3, U3, X3, Y3, Z3 Modelle)
- 1 Betriebsanleitung

HINWEIS: Akkus, Ladegeräte und Transportboxen sind im Lieferumfang von N-Modellen nicht enthalten. Akkus und Ladegeräte sind im Lieferumfang von NT-Modellen nicht enthalten. B-Modelle werden mit Bluetooth®-Akku ausgeliefert.

HINWEIS: Die Wortmarke und Logos Bluetooth® sind eingetragene Marken im Besitz von Bluetooth®, SIG, Inc. und jede Verwendung dieser Marken durch DEWALT erfolgt unter Lizenz. Andere Marken und Markennamen sind das Eigentum ihrer jeweiligen Eigentümer.

- Prüfen Sie das Staubabsaugsystem, die Teile und das Zubehör auf Beschädigungen, die beim Transport entstanden sein könnten.
- Nehmen Sie sich Zeit, die Betriebsanleitung vor Inbetriebnahme sorgfältig zu lesen.

Markierungen am Staubabsaugsystem

Die folgenden Bildzeichen sind am Staubabsaugsystem sichtbar angebracht:



Vor der Verwendung die Betriebsanleitung lesen.



Kopplungssymbol

0 20 **0 32** Schalterstellungen für Schlauchdurchmesser.



Akustischer Alarm



Alarm schwacher Akku



Alarm Durchflussrate

! WARNUNG: Dieses Gerät enthält gesundheitsgefährdenden Staub. Entleerungs- und Wartungsarbeiten, einschließlich der Entfernung der Staubsammelvorrichtungen, dürfen nur von autorisiertem Personal mit geeigneter persönlicher Schutzausrüstung durchgeführt werden. Betreiben Sie das Gerät nur, wenn das komplette Filtersystem angebracht ist.



Staubsauger der Klasse M sind für die Absaugung von trockenen, nicht brennbaren Stäuben mit Arbeitsplatzgrenzwerten von $> 0,1 \text{ mg/m}^3$ geeignet.

Lage des Datumscodes (Abb. A)

Der Datumscodes **22**, der auch das Herstellungsjahr enthält, ist auf das Gehäuse unter dem Griff geprägt.

Beispiel:

2022 XX XX

Herstellungsjahr

Beschreibung (Abb. A)

! WARNUNG: Nehmen Sie niemals Änderungen am Staubabsaugsystem oder dessen Teilen vor. Dies könnte zu Schäden oder Verletzungen führen.

- 1 Akkuanschluss
- 2 Staubabsaugschlauch
- 3 Dreistufiger Schalter
- 4 Tankverriegelungen
- 5 Schlauchhalteklappen
- 6 Absaugkopf
- 7 Akku
- 8 Schlauchentriegelungslasche
- 9 Schlaucheinlassstopfen
- 10 TSTAK-Stapellaschen
- 11 Taste zur Kopplung mit Wireless Tool Control™
- 12 Filzbeutel
- 13 Griff
- 14 Fernbedienung für Wireless Tool Control™
- 15 Schlauchwahlschalter

Bestimmungsgemäße Verwendung

Dieser Industriestaubsauger ist zum Nass- und Trockensaugen geeignet.

Das Gerät kann mit den DEWALT 54V Li-Ionen-Akkus kabellos betrieben werden.

Der Staubsauger kann mit einem DEWALT TSTAK-Transportsystem oder als eigenständige Einheit auf dem Boden verwendet werden.

Der DCV586M eignet sich zur Aufnahme von trockenen und nicht brennbaren Stäuben, Flüssigkeiten, Holz, quarzhaltigen mineralischen Stäuben und gefährlichen Stäuben mit Expositionsgrenzwerten (z.B. MAK- oder AGW-Werte) größer oder gleich $0,1 \text{ mg/m}^3$ (Staubklasse M gemäß IEC/EN60335-2-69).

Nehmen Sie **KEINE** Materialien auf, die eine Explosionsgefahr darstellen, ebenfalls keine glühenden oder brennenden Materialien, keine brennbaren Materialien, Gase oder andere Gefahrstoffe.

Saugen Sie **KEINESFALLS** Öl, Flüssigkeiten mit einer Temperatur von über $32 \text{ }^\circ\text{C}$, aggressive oder brennbare Flüssigkeiten auf.

Verwenden Sie den Staubsauger **NICHT** in explosionsfähigen Atmosphären.

Verwenden Sie den Staubsauger **NICHT** ohne Staubbeutel.

HINWEIS: Dieses Gerät eignet sich für die professionelle und kommerzielle Verwendung z. B. in Hotels, Schulen, Krankenhäusern, Fabriken, Werkstätten, Büros, Vermietungsfirmen und auf Baustellen.

LASSEN SIE NICHT ZU, dass Kinder in Kontakt mit dem Staubabsaugsystem kommen. Wenn unerfahrene Personen dieses Staubabsaugsystem verwenden, sind diese zu beaufsichtigen.

- Dieses Gerät darf nicht von Personen (einschließlich Kindern) mit eingeschränkten physischen, sensorischen oder mentalen Fähigkeiten oder ohne ausreichende Erfahrung oder Kenntnisse verwendet werden. Lassen Sie nicht zu, dass Kinder mit diesem Produkt allein gelassen werden.

ZUSAMMENBAU UND EINSTELLUNGEN

! WARNUNG: Um die Gefahr schwerer Verletzungen zu mindern, schalten Sie das Staubabsaugsystem aus und entfernen Sie den Akku oder trennen Sie ihn vom Netz, bevor Sie Einstellungen vornehmen oder Anbaugeräte oder Zubehör anbringen oder entfernen, und wenn der Absaugkopf vom Tank abgenommen wurde oder nicht richtig verriegelt ist. Ungewolltes Anlaufen kann Verletzungen verursachen.

! WARNUNG: Verwenden Sie nur Akkus und Ladegeräte von DEWALT.

Anbringen und Entfernen des Akkus (Abb. B)

HINWEIS: Vergewissern Sie sich, dass Ihr Akku **7** vollständig geladen ist.

1. Zum Installieren des Akkus in den Staubsauger setzen/ schieben Sie den Akku in den Akkuanschluss **1** ein. Vergewissern Sie sich, dass der Akku richtig sitzt.
2. Zum Entfernen des Akkus aus dem Staubsauger halten Sie den Akkulöseknopf **23** am Akku gedrückt und nehmen Sie ihn ab. Zum Aufladen des Akkus setzen Sie ihn in Ihr DEWALT-Ladegerät.

Akku-Ladestandsanzeige (Abb. B)

Einige DEWALT-Akkus besitzen eine Ladestandsanzeige mit drei grünen LEDs, die den verbleibenden Ladestand des Akkus anzeigen.

Zum Betätigen der Ladestandsanzeige halten Sie die Taste für die Ladestandsanzeige **16** gedrückt. Eine Kombination der drei grünen LEDs leuchtet auf und zeigt den verbleibenden Ladestand an. Wenn der verbleibende Ladestand im Akku nicht mehr ausreicht, um das Werkzeug zu verwenden, leuchtet die Ladestandsanzeige nicht auf und der Akku muss aufgeladen werden.

HINWEIS: Die Ladestandsanzeige ist nur eine Schätzung des verbleibenden Akku-Ladestands. Sie zeigt nicht die Funktionsfähigkeit des Staubabsaugsystems an und unterliegt Unterschieden, die auf Bauteilen, Temperatur und Anwendungsart des Endbenutzers basieren.

Anbringen des Schlauches am Staubsauger (Abb. A)

Um den Schlauch am Staubsauger zu befestigen, drücken Sie die Schlauchentriegelungslasche **8** und führen das Ende des Schlauchs in den Schlaucheinlass ein. Der Schlauch muss vollständig eingeführt sein, bevor die Schlauchentriegelungslasche losgelassen wird.

Zum Entfernen des Schlauches drücken Sie auf die Schlauchentriegelungslasche und nehmen den Schlauch ab. Der Schlauch muss vollständig entfernt werden, bevor die Schlauchentriegelungslasche losgelassen wird.

Der Schlaucheinlassstopfen **9** kann verwendet werden, um den Schlaucheinlass abzudecken, wenn der Schlauch zum Transport, zur Reinigung usw. entfernt wird.

Einsetzen des Papier- oder Filzbeutels (Abb. A, C, E, F)

Beim Aufsaugen von Feinstaub können Sie auch einen zusätzlichen Papier- oder Filzbeutel **12** verwenden, um das Entleeren des Tanks **21** zu vereinfachen.

HINWEIS: Verwenden Sie immer Staubbeutel der Klasse M.

1. Drücken Sie den dreistufigen Schalter **3** in die Position Aus (O) und entfernen Sie den Akku **7**.
2. Lösen Sie die Tankverriegelungen **4** und nehmen Sie den Absaugkopf **6** vom Tank **21** ab.
3. Befestigen Sie den Beutel, indem Sie die zwei Laschen **26** an der Beutelloffnung durch die zwei Kerben **27** am Staubsauger führen.
4. Drehen Sie den Beutel eine Viertelumdrehung, bis die quadratische Kante **28** nach oben zeigt.
5. Passen Sie den Beutel in den Behälter ein.

6. Bringen Sie den Absaugkopf wieder am Tank an und verriegeln Sie ihn.

Entfernen und Entsorgen des Beutels

(Abb. A, D, E, F)



WARNUNG: Beim Umgang mit gebrauchten Staubbeuteln müssen geeignete Schutzausrüstungen wie z. B. Staubmaske und Handschuhe getragen werden.

1. Drücken Sie den dreistufigen Schalter **3** in die Position Aus (O) und entfernen Sie den Akku **7**.
2. Schließen Sie das Schlaucheinlassstück mit Drehverriegelung am Schlaucheinlassstopfen **9**.
3. Lösen Sie die Tankverriegelungen **4** und nehmen Sie den Absaugkopf **6** vom Tank **21** ab.
HINWEIS: Es ist normal, dass sich im Tank eine kleine Menge Staub befindet, selbst wenn der Beutel richtig eingesetzt ist.
4. Drehen Sie den Beutel, bis die beiden Laschen an den beiden Kerben des Staubsaugers ausgerichtet sind, und nehmen Sie den Beutel aus dem Staubsauger.
5. Sobald der Beutel entfernt wurde, kann er zur Entsorgung verschlossen werden.
 - a. Ziehen Sie dazu den Schutzstreifen von der Klebedichtung **29** ab.
 - b. Drücken Sie die Klebedichtung über die Öffnung und entsorgen Sie den Beutel ordnungsgemäß. Verwenden Sie den Beutel NICHT erneut.
 - c. Auffangbeutel gemäß den gesetzlichen Bestimmungen in geeigneten Behältern entsorgen.

BETRIEB

Betriebsanweisungen



WARNUNG: Beachten Sie immer die Sicherheitsanweisungen und die geltenden Vorschriften.



WARNUNG: Um die Gefahr schwerer Verletzungen zu mindern, schalten Sie das Staubabsaugsystem aus und entfernen Sie den Akku oder trennen Sie ihn vom Netz, bevor Sie Einstellungen vornehmen oder Anbaugeräte oder Zubehör anbringen oder entfernen, und wenn der Absaugkopf vom Tank abgenommen wurde oder nicht richtig verriegelt ist. Ungewolltes Anlaufen kann Verletzungen verursachen.

Ersetzen der Knopfzellenbatterie in der optionalen Fernbedienung (Abb. J)



GEFAHR: AKKU NICHT VERSCHLUCKEN; CHEMISCHE VERBRENNUNGSGEFAHR. Dieses Produkt enthält eine Münz-/Knopfzellenbatterie. Wird die Knopf-/Knopfzelle verschluckt, kann dies innerhalb von nur 2 Stunden schwere innere Verbrennungen verursachen und zum Tod führen.



WARNUNG: HALTEN SIE NEUE UND GEBRAUCHTE BATTERIEN VON KINDERN FERN. Wenn das Batteriefach nicht sicher schließt, verwenden Sie das Produkt nicht mehr und halten Sie es von Kindern fern. Wenn Sie glauben, dass Batterien

verschluckt oder in irgendeinen Körperteil eingeführt wurden, suchen Sie sofort einen Arzt auf.



WARNUNG: WENN SIE DIE BATTERIE ERSETZEN, ERSETZEN SIE SIE DURCH DENSELBEN ODER EINEN GLEICHWERTIGEN TYP CR2032. Achten Sie beim Batteriewechsel auf die richtige Polarität (+ und –). Lagern oder transportieren Sie Batterien nicht so, dass Metallgegenstände mit freiliegenden Batterieanschlüssen in Kontakt kommen können.



WARNUNG: STELLEN SIE SICHER, DASS DER KNOPFZELLENWECHSEL ORDNUNGSGEMÄSS DURCHGEFÜHRT WIRD. Es besteht Explosionsgefahr.

- **Wenn Sie die Batterie ersetzen, ersetzen Sie sie durch denselben oder einen gleichwertigen Typ CR2032.** Verwenden Sie keine anderen Knopfzellen oder andere Formen der Stromversorgung.
- **Versuchen Sie NICHT, die Knopfzellenbatterie aufzuladen, und schließen Sie die Knopfzellenbatterie nicht kurz.** Die Knopfzellenbatterie kann auslaufen, explodieren, Feuer fangen und Verletzungen verursachen.
- **Überhitzen Sie die Knopfzelle NICHT und werfen Sie sie NICHT ins Feuer.** Die Knopfzelle kann auslaufen, explodieren, Feuer fangen und Verletzungen verursachen.
- **Beschädigen Sie die Knopfzelle NICHT und bauen Sie die Knopfzelle nicht auseinander.** Die Knopfzelle kann auslaufen, explodieren, Feuer fangen und Verletzungen verursachen.
- **Lassen Sie beschädigte Knopfzellen NICHT mit Wasser in Kontakt kommen.** Austretendes Lithium kann sich mit Wasser vermischen und Wasserstoff erzeugen, was zu einem Brand, einer Explosion oder Personenschäden führen kann.
- **Entsorgen Sie die Knopfzellenbatterie NICHT im normalen Hausmüll.** Wenden Sie sich an Ihre örtliche Abfallentsorgungsstelle, um das Gerät/die Batterien gemäß den geltenden örtlichen Gesetzen und Vorschriften zu entsorgen.
- **Entleerte Knopfzellen entfernen und ordnungsgemäß entsorgen.** Eine entleerte Knopfzelle kann auslaufen und das Produkt beschädigen oder Verletzungen verursachen.
 1. Zum Öffnen des Gehäuses die 4 Schrauben **31** von der Rückwand mit einem T10-Torx-Schraubendreher entfernen.
 2. Ziehen Sie die entladene Knopfzellenbatterie seitlich aus der Batteriehalterung heraus.
 3. Setzen Sie die neue Knopfzellenbatterie seitlich ein **32** in den Batteriehalter, achten Sie auf die Ausrichtung der Batterie in Bezug auf die Polarität.
 4. Bringen Sie die hintere Abdeckung wieder an, setzen Sie die Schrauben ein und ziehen Sie sie fest.

Alarm Durchflussrate/schwacher Akku

Einstellung des Alarms Durchflussrate (Abb. A)

Stellen Sie den Schlauchwahlschalter **15** auf den richtigen Innendurchmesser des Schlauches (oder Rohres) oder den Durchmesser des Zubehörteiles ein (in Bezug auf den größten Querschnitt). Der gewählte Durchmesser des Schlauchwahlschalters muss größer oder gleich dem größten Durchmesser des verwendeten Rohres/Schlauches/Zubehörteiles sein. Der

mitgelieferte Schlauch hat einen Innendurchmesser von 32 mm. Wenn die Durchflussrate auf unter 20 m/s fällt, wird wiederholt ein langsamer akustischer Alarm ausgegeben. Das System verfügt über eine Zeitverzögerung, um ungewollte Alarmer zu reduzieren.

Falls der Alarm ertönt, wenn keine offensichtliche Blockade vorliegt:

1. Stellen Sie sicher, dass der Schlauchwahlschalter auf den richtigen Durchmesser eingestellt ist.
2. Wenn die Fließgeschwindigkeit unter das Maximum eingestellt ist, erhöhen Sie den Pegel, bis eine ausreichende Strömung durch den Schlauch den Alarm beendet.
3. Wenn der Alarm weiterhin ertönt, entfernen Sie den Schlauch und überprüfen Sie, dass er frei ist. Entfernen und ersetzen Sie den Staubbeutel, wenn er voll oder verstopft ist, und überprüfen Sie den Filterzustand und ersetzen Sie ihn, falls nötig.

Wenn der Alarm weiterhin ertönt, wenden Sie sich an Ihren DEWALT-Kundendienst.

Alarm schwacher Akku (Abb. A)

Wenn die Lebensdauer des Akkus nur noch kurz ist, wird wiederholt ein schneller akustischer Alarm ausgegeben. Wenn dieser Alarm ertönt, entfernen Sie den Akku **1** vom Akkuanschluss **7** und laden Sie den Akku auf. Siehe **Laden des Akkus**.

Verwendung des Staubsaugers (Abb. A, J)

1. Bevor Sie den Staubsauger benutzen, wählen Sie mit dem Schlauchwahlschalter **15** den richtigen Schlauchdurchmesser.
2. Befestigen Sie das entsprechende Zubehör am Staubabsaugerschlauch **2**.
3. Setzen Sie den Akkupack **7** ein.
4. Stellen Sie zum Einschalten des Staubsaugers den Ein-/Ausschalter **3** in die Position „Ein“ (I).
5. Zur Verwendung im Wireless Tool Control™-Modus stellen Sie den dreistufigen Schalter auf die Position „Wireless Tool Control™“ (**0**). Der Auslöser des angeschlossenen Werkzeugs oder die Taste **33** auf der Fernbedienung **14** steuern dann den Staubsauger.

HINWEIS: Siehe **Kopplung des Staubsaugers mit einem Werkzeug mit Hilfe des Wireless Tool Control™-Modus**, um den Staubsauger mit einem mit Wireless Tool Control™ ausgestatteten Werkzeug oder einer Fernbedienung zu benutzen.
6. Wenn Sie mit der Arbeit fertig sind, schalten Sie den Staubsauger aus, indem Sie den dreistufigen Schalter in die Position „Aus“ (O) stellen.

Nasssauganwendungen (Abb. I)



WARNUNG: Wenn Schaum oder Flüssigkeiten aus der Maschine austreten, Maschine sofort ausschalten.



VORSICHT: Die Wassersensoren regelmäßig reinigen und auf Schäden prüfen.



WARNUNG: Die Maschine in dieser Einrichtung nicht für Staubklasse M verwenden.

Der Staubsauger ist so konzipiert, dass er als Nass-/Trockensauger funktioniert. Für Nasssauganwendungen sollten spezielle Filter verwendet werden, um das Verstopfen der Filter zu vermeiden.

- Stellen Sie sicher, dass der Staubsauger waagrecht positioniert ist.
- Vor dem Nasssaugen muss der Staubbeutel entfernt werden.
- Sonden der Wasserstandssensoren **25** schalten den Staubsauger automatisch ab, wenn der maximale Füllstand erreicht ist. Stellen Sie den dreistufigen Schalter in die Position „Aus“ (O), entfernen Sie den Akku und leeren Sie den Tank, bevor Sie den Staubsauger wieder einschalten.
- Um ein Absaugen zu vermeiden, trennen Sie den Staubsauger vom Strom, nachdem die Wasserstandssensoren den Staubsauger abschalten.
- Es wird empfohlen, vor dem Nasssaugen jegliches trockene Material aus dem Tank zu entfernen, um die spätere Reinigung zu erleichtern.
- Lassen Sie die Filter nach dem Nasssaugen trocknen.

Entleeren des Tanks (Abb. A, E, F)

1. Drücken Sie den dreistufigen Schalter **3** in die Position Aus (O) und entfernen Sie den Akku **7**.
2. Lösen Sie die Tankverriegelungen **4** und nehmen Sie den Absaugkopf **6** ab.
3. Leeren Sie den Inhalt des Tanks **21** in einen geeigneten Behälter und entsorgen Sie ihn vorschriftsgemäß.

Zurückrüstung auf trockenen Staubsaugbetrieb (Abb. A, F)

1. Leeren Sie den Tank **21**, siehe dazu **Reinigung des Staubsaugers**.
2. Tank mit der Öffnung nach unten aufstellen, bis er vollständig getrocknet ist. Für den trockenen Staubsaugbetrieb KEINEN feuchten Tank verwenden.
3. Absaugkopf **6** auf ebene Fläche ablegen, bis er trocken ist.
4. Sobald der Absaugkopf trocken ist, Filter wieder einbauen. Siehe **Filter**.
5. Sobald der Behälter trocken ist, den Absaugkopf **6** auf den Tank setzen und durch Schließen der Tankverriegelungen **4** sichern.

Anschluss an Elektrowerkzeuge (Abb. A, G)



VORSICHT: Befolgen Sie alle Anforderungen des Elektrowerkzeugs in Bezug auf das Anschließen eines Staubsaugers.

1. Wählen Sie den richtigen Elektrowerkzeugadapter **19**, um den Elektrowerkzeuganschluss mit dem zu verwendenden Werkzeug zu verbinden, siehe **Optionales Zubehör** unter **Wartung**. Bringen Sie den Elektrowerkzeugadapter **19** am Elektrowerkzeug an.
2. Ihr DeWALT-Baustaubsauger ist mit dem DeWALT AirLock-Anschlussystem ausgerüstet. AirLock ermöglicht einen schnellen, sicheren Anschluss zwischen Staubsaugerschlauch **2** und Elektrowerkzeug. Der AirLock-Anschluss **18** wird direkt oder über

einen AirLock-Adapter (erhältlich bei Ihrem lokalen DeWALT-Lieferanten) an DeWALT-kompatible Werkzeuge angeschlossen. Einzelheiten zu verfügbaren Adaptern finden Sie im Abschnitt **Optionales Zubehör**.

HINWEIS: Falls ein Adapter verwendet wird, stellen Sie dessen sichere Befestigung am Werkzeug sicher, bevor Sie die nachfolgenden Schritte ausführen.

- a. Stellen Sie sicher, dass sich der Ring am AirLock-Anschluss in der entsperrten Position befindet. (Siehe Abbildung G.) Richten Sie die Kerben **20** am Ring und am AirLock-Anschluss wie abgebildet aus, um die Elemente in die entsperrte und gesperrte Position zu bringen.
- b. Drücken Sie den AirLock-Anschluss auf den Adapteranschlusspunkt.
- c. Drehen Sie den Ring in die gesperrte Position.

HINWEIS: Führen Sie die Kugellager im Bundverschluss in den Schlitz ein und sichern Sie die Verbindung. Das Elektrowerkzeug ist jetzt sicher mit dem Staubsauger verbunden.

Kopplung des Staubsaugers mit einem Werkzeug mit Hilfe des Wireless Tool Control™-Modus (Abb. A, H, J)



VORSICHT: Wenn der Staubsauger über die Fernbedienung oder ein gekoppeltes Elektrowerkzeug gesteuert wird, kann er ohne Warnung starten oder stoppen.



WARNUNG: Befestigen Sie den Riemen der Fernbedienung nicht an beweglichen Teilen.

Koppeln mit einer DeWALT Fernbedienung oder einem Wireless Tool Control™-Werkzeug

1. Stellen Sie den dreistufigen Schalter **3** auf die Position „Wireless Tool Control™“ (**0**).
2. Halten Sie die Taste zur Kopplung mit Wireless Tool Control™ **11** am DCV586M gedrückt und ziehen Sie den Auslöser an dem Werkzeug, das mit Wireless Tool Control™ ausgestattet ist, oder drücken Sie gleichzeitig die Taste **33** an der Fernbedienung **14**.
3. Die LED **30** leuchtet dauerhaft, um eine erfolgreiche Kopplung anzuzeigen.

HINWEIS: Es kann jeweils nur ein Sender mit dem DCV586M gekoppelt werden. Wenn das Gerät bereits gekoppelt ist, wird der vorherige Sender überschrieben.

Kopplung mit einem Wireless Tool Control™-Werkzeug oder einer Fernbedienung aufheben

- Halten Sie die Taste zur Kopplung mit Wireless Tool Control™ **11** am DCV586M gedrückt und ziehen Sie den Auslöser an dem Werkzeug, das mit Wireless Tool Control™ ausgestattet ist, oder drücken Sie gleichzeitig die Taste an der Fernbedienung.
- Die LED **30** blinkt langsam, um die erfolgreiche Aufhebung der Kopplung anzuzeigen.

LED-BLINKMUSTER

Im Kopplungsmodus	---
Kein Gerät ist gekoppelt	— — — — —
Gerät wurde erfolgreich gekoppelt	—————

Reinigen des Staubsaugers

Entleeren des Tanks (Abb. A, F, H, I)

! **WARNUNG:** Beim Reinigen des Staubsaugers und dem Entleeren des Tanks muss geeignete Schutzausrüstung wie z. B. Staubmaske und Handschuhe getragen werden.

! **WARNUNG:** Die Entleerung und Wartung einschließlich der Entsorgung des Staubsammelbehälters darf nur von geschultem und qualifiziertem Fachpersonal durchgeführt werden. Tragen Sie geeignete Schutzausrüstung.

Wenn der Tank voll ist, ertönt der Summer und die Saugleistung verringert sich.

1. Drücken Sie den dreistufigen Schalter **3** in die Position Aus (O) und entfernen Sie den Akku **7**.
2. Schließen Sie das Schlaucheinlassstück mit Drehverriegelung am Schlaucheinlassstopfen **9**.
3. Entfernen Sie den Absaugkopf **6** vom Tank **21** ab.
4. Sammelbeutel in geeignetem Behälter vorschriftsgemäß entsorgen.
5. Reinigen oder wechseln Sie die Filter **17**. Siehe hierzu den Abschnitt **Filter**.
6. Überprüfen Sie das Gerät auf Schäden durch Fremdkörper. Wenden Sie sich an das nächstgelegene autorisierte DEWALT-Kundendienstzentrum, um beschädigte oder fehlende Teile zu ersetzen.
7. Bringen Sie den Absaugkopf wieder am Tank an und verriegeln Sie ihn.

Stapeln mit den DEWALT

TSTAK-Stapellaschen (Abb. A)

! **WARNUNG:** Platzieren Sie den Staubsauger beim Stapeln immer auf dem Boden.

Mit Hilfe der DEWALT TSTAK-Stapellaschen **10** können andere TSTAK-Produkte sicher und praktisch übereinander gestapelt werden.

Zur Verwendung der TSTAK-Stapellaschen **10** stellen Sie ein TSTAK-kompatibles Gerät auf den Staubsauger und klappen die beiden TSTAK-Stapellaschen nach oben, so dass sie sicher an der Unterseite des Geräts einrasten.

Filter

! **WARNUNG:** Beim Staubsaugen müssen immer die Filter angebracht sein.

Filterpflege

Die in diesem Staubsauger verwendeten Filter sind Langzeitfilter. Um bei der Minimierung der Staubzirkulation effektiv sein zu können, MÜSSEN die Filter richtig eingebaut und in gutem Zustand sein.

Automatisches Filterreinigungssystem

Dieser Staubsauger verfügt über ein hocheffektives Filtersystem, das Filterverstopfungen minimiert. Alle 20 Sekunden wird einer der beiden Filter automatisch gereinigt. Der Reinigungsprozess wird während der gesamten Lebensdauer des Gerätes abwechselnd an beiden Filtern durchgeführt.

HINWEIS: Ein Klickgeräusch ist während dieses Prozesses normal.

HINWEIS: Nach vielen Betriebsstunden ist das automatische Filtersystem möglicherweise nicht mehr effektiv. In diesem Fall müssen die Filter gereinigt oder ersetzt werden.

Entfernen der Filter (Abb. A, H, I)

! **WARNUNG:** Beim Umgang mit den Filtern müssen geeignete Schutzausrüstungen wie z. B. Staubmaske und Handschuhe getragen werden.

1. Drücken Sie den dreistufigen Schalter **3** in die Position Aus (O) und entfernen Sie den Akku **7**.
2. Lösen Sie die Tankverriegelungen **4** und nehmen Sie den Absaugkopf **6** vom Behälter ab. Legen Sie den Absaugkopf umgekehrt auf ebene Fläche.
3. Drehen Sie jeden Filter **17** gegen den Uhrzeigersinn und nehmen Sie ihn vorsichtig vom Absaugkopf ab, damit kein Schmutz in das Befestigungsloch fällt.

HINWEIS: Achten Sie darauf, das Filtermaterial nicht zu beschädigen.

4. Filter auf Verschleiß, Risse und andere Schäden prüfen.

HINWEIS: Bei Zweifel über den Zustand der Filter sind die Filter zu wechseln. Beschädigte Filter NICHT weiter verwenden.

! **WARNUNG:** Verwenden Sie zur Filterreinigung niemals Druckluft oder Bürsten, da sonst Schäden an der Filtermembran entstehen, wodurch Staub durch den Filter eindringen kann. Falls notwendig mit Wasser ausspülen, das Raumtemperatur hat, und an der Luft trocknen lassen. Eine Reinigung der Filter ist normalerweise nicht notwendig. Selbst wenn der Filter mit Staub bedeckt ist, behält das automatische Filterreinigungssystem seine maximale Leistung bei und funktioniert weiterhin. Falls die Filtermembran sichtbar beschädigt ist, sind die Filter auszutauschen. Filter halten je nach Beanspruchung und Pflege zwischen sechs und zwölf Monate.

HINWEIS: Filter in geeignetem Behälter vorschriftsgemäß entsorgen.

Einsetzen der Filter (Abb. E, F, I)

! **WARNUNG:** Beim Staubsaugen müssen immer die Filter angebracht sein.

1. Die Filterdichtung **24** muss eingebaut, sauber und sicher befestigt sein.
2. Richten Sie die Laschen des Filters **17** an den Kerben am Absaugkopf aus und drehen Sie ihn mit mäßiger Kraft im Uhrzeigersinn, bis der Filter fest sitzt.
HINWEIS: Achten Sie darauf, das Filtermaterial nicht zu beschädigen.
3. Setzen Sie den Absaugkopf **6** auf den Tank **21** und sichern durch Schließen der Tankverschlüsse **4**.

WARTUNG

Das Gerät muss mindestens einmal im Jahr einer technischen Inspektion durch den DEWALT-Service oder eine geschulte Person unterzogen werden, um es auf Beschädigungen des Filters, Luftleckagen und den ordnungsgemäßen Betrieb der Steuergeräte zu überprüfen.

HINWEIS: Reinigung und Benutzerwartung dürfen nicht von Kindern durchgeführt werden.



WARNUNG: Bei Staubsaugern der Klasse M bitte Folgendes beachten: Das Äußere des Staubabsaugsystems sollte durch Staubabsaugung dekontaminiert und abgewischt werden, oder es sollte in einen geeigneten Behälter oder in geeignetes Material eingeschlossen werden, bevor es aus einem mit gefährlichen Stoffen kontaminierten Bereich herausgebracht wird. Alle Teile des Staubabsaugsystems müssen als kontaminiert betrachtet werden, wenn sie aus dem gefährlichen Bereich herausgebracht werden, und es sind geeignete Maßnahmen zu ergreifen, um eine Staubverteilung zu vermeiden.



WARNUNG: Um die Gefahr schwerer Verletzungen zu mindern, schalten Sie das Staubabsaugsystem aus und entfernen Sie den Akku oder trennen Sie ihn vom Netz, bevor Sie Einstellungen vornehmen oder Anbaugeräte oder Zubehör anbringen oder entfernen, und wenn der Absaugkopf vom Tank abgenommen wurde oder nicht richtig verriegelt ist. Ungewolltes Anlaufen kann Verletzungen verursachen.

Das Staubabsaugsystem muss zur Reinigung und Wartung so gehandhabt werden, dass das Wartungspersonal und andere Personen keinen Gefahren ausgesetzt werden.

- Verwenden Sie eine geeignete Schutzausrüstung.
- Verwenden Sie eine gefilterte Zwangsbelüftung.
- Reinigen Sie das Staubabsaugsystem. Siehe **Reinigung**.
- Bei Wartungs- oder Reparaturarbeiten müssen alle kontaminierten Teile, die nicht zufriedenstellend gereinigt werden können, in undurchlässigen Beuteln verpackt und gemäß den geltenden Entsorgungsvorschriften entsorgt werden.
- Reinigen Sie den Wartungsbereich nach Wartungs- oder Reparaturarbeiten so, dass keine Gefahrstoffe in die Umgebung gelangen können.

Das Ladegerät und der Akku können nicht gewartet werden.

Schmierung

Ihr Staubabsaugsystem benötigt keine zusätzliche Schmierung.

Reinigung (Abb. A, I)



WARNUNG: Verwenden Sie niemals Lösungsmittel oder andere scharfe Chemikalien für die Reinigung der nichtmetallischen Teile des Staubabsaugsystems. Diese Chemikalien können das in diesen Teilen verwendete Material aufweichen. Verwenden Sie ein nur mit Wasser und einer milden Seife befeuchtetes Tuch. Achten Sie darauf, dass niemals Flüssigkeiten in das

Staubabsaugsystem eindringen. Tauchen Sie niemals irgendein Teil des Staubabsaugsystems in eine Flüssigkeit.

Damit das Wartungspersonal und andere Personen bei der Reinigung und Wartung keinen Gefahren ausgesetzt werden, ist persönliche Schutzausrüstung zu tragen. Reinigen Sie den Wartungsbereich so, dass keine Gefahrstoffe in die Umgebung gelangen können.

Verwenden Sie zur Reinigung weder ein Sprühsystem, noch einen Hochdruckreiniger oder fließendes Wasser.

1. Reinigen Sie die Außenseite des Staubsaugers mit einem Staubsauger. Verwenden Sie für die weitere Reinigung ein nur mit Wasser und einer milden Seife befeuchtetes Tuch.
2. Entsorgen Sie das Tuch in einen geeigneten Behälter.
3. Leeren Sie den Tank entsprechend dem Abschnitt **Reinigen des Staubsaugers**.
4. Prüfen Sie die Sonden des Wassersensors **25** während der Reinigung des Staubsaugers. Die Sonden des Wassersensors können während des Betriebs verunreinigt werden. Wenn Verunreinigungen vorhanden sind, reinigen Sie die Sonden des Wassersensors sorgfältig mit einem feuchten Tuch, um sichtbare Verunreinigungen zu beseitigen.

Lagerung (Abb. A)



VORSICHT: Der dreistufige Schalter muss sich in der Position AUS (0) befinden, um ein unbeabsichtigtes Einschalten durch die Wireless Tool Control™ zu verhindern.

1. Entleeren Sie den Tank. Siehe **Reinigen des Staubsaugers** unter **Betrieb**.
2. Staubsauger innen und außen reinigen.
3. Filter reinigen bzw. ersetzen, siehe **Filter**.
4. Den Saugschlauch mit den Schlauchklemmen **5** und das Netzkabel wie im Bild dargestellt verstauen. Lagern Sie das Gerät in einem trockenen Raum und sichern Sie es vor unbefugter Benutzung.

HINWEIS: Stecken Sie den Schlaucheinlassstopfen **9** in den Einlass, damit Schmutz bei abgenommenem Saugschlauch im Behälter bleibt. Sie können die Enden des Schlauches auch mit der Drehverriegelung miteinander verbinden.

Optionales Zubehör



WARNUNG: Da Zubehör, das nicht von DEWALT angeboten wird, nicht mit diesem Produkt geprüft worden ist, kann die Verwendung von solchem Zubehör an diesem Staubabsaugsystem gefährlich sein. Um das Verletzungsrisiko zu mindern, sollte mit diesem Produkt nur von DEWALT empfohlenes Zubehör verwendet werden.

Fragen Sie Ihren Händler nach weiteren Informationen zu geeignetem Zubehör.

Ein Ersatzfilter ist gegen Aufpreis bei Ihrem DEWALT-Kundendienst erhältlich.

Staubbeutel

In der Saug-Betriebsart kann das Gerät auch als Staubfänger eingesetzt werden, falls bei der Verwendung von Elektrogeräten Staub oder Unrat entsteht.

WICHTIG! Der Staubabsaugadapter DWV9000 wurde zur Verwendung mit DEWALT-Elektrowerkzeugen entwickelt, die mit dem Staubabsaugsystem kompatibel sind. Bei nicht kompatiblen DEWALT-Geräten wird ein zusätzlicher Adapter benötigt.

Optionales Zubehör

- DCV5861 Ersatzfilter (2 Filter vom Typ DC5151H enthalten)
- DWV9316 Antistatikschlauch
- DWV9000 Drehverriegelungsanschluss
- DWV9350 Bodenreinigungsset
- DWV9110 29 mm–35 mm konischer Gummiadapter
- DWV9120 35 mm–38 mm abgestufter Gummiadapter
- DWV9130 OD-Adapter, 35 mm
- DWV9150 OD-Winkeladapter, 35 mm
- Bausatz DWV9210 (DWV9000 + DWV9120 + DWV9130)
- DWV9220 Holzbearbeitungsset (DWV9000 + DWV9130 x 3 + DWV9120 + DWV9150 + Kabelschlauchklemme)
- DWV9470 Y-Splitterschlauch-Kit
- DWST17889 Wagen
- DWST17888 Trolley

Die Filterbeutel sind eine saubere, einfache und schnelle Möglichkeit, den gesammelten Staub zu entsorgen.

Papierfilterbeutel: Die Filterbeutel DCV9401 sind so konzipiert, dass sie viele Arten von Staub aufnehmen können, einschließlich Trockenbau, Beton und Holz. Diese Beutel sollten entsorgt werden, sobald der Luftstrom sich verringert. Verwenden Sie die Beutel NICHT erneut.

	DCV9401	Einweg-Papierfilterbeutel
--	---------	---------------------------

Filzfilterbeutel: Der Filzbeutel DCV9402 ist so konzipiert, dass er viele Arten von Staub aufnehmen kann, einschließlich Trockenbau, Beton und Holz. Dieser Beutel sollte entsorgt werden, sobald der Luftstrom sich verringert. Verwenden Sie den Beutel NICHT erneut. Der Filzbeutel eignet sich ideal für schwerere Materialien wie Beton- und Trockenbaustoffstaub, bei denen ein Papierfilterbeutel reißen könnte.

	DCV9402	Einweg-Filzfilterbeutel
---	---------	-------------------------

Umweltschutz



Separate Sammlung. Produkte und Batterien, die mit diesem Symbol gekennzeichnet sind, dürfen nicht im normalen Hausmüll entsorgt werden.



Produkte und Batterien enthalten Materialien, die zurückgewonnen oder recycelt werden können, um den Bedarf an Rohstoffen zu reduzieren. Bitte recyceln Sie elektrische Produkte und Batterien gemäß den lokalen Bestimmungen. Weitere Informationen erhalten Sie unter www.2helpU.com.

Akku

Dieser langlebige Akku muss aufgeladen werden, wenn die Leistung nicht mehr für Arbeiten ausreicht, die bei voller Ladung leicht durchgeführt werden konnten. Am Ende des technischen Lebens ist der Akku umweltgerecht zu entsorgen:

- Entfernen Sie den Akku erst aus dem Staubabsaugsystem, wenn er vollständig entladen ist.
- Lithium-Ionen-Zellen sind recycelbar. Geben Sie die gebrauchten Akkus bei Ihrem Händler oder bei einer kommunalen Recycling-Sammelstelle ab. Dort werden die gesammelten Akkus recycelt oder ordnungsgemäß entsorgt.

FEHLERBEHEBUNG

Problem	Mögliche Ursache	Schritte der Fehlerbehebung
Motor läuft nicht.	Schalter steht nicht in der Position „Ein“ (I).	Sicherstellen, dass der dreistufige Schalter in der Position „Ein“ (I) steht.
	Niedrige Akkuspannung/schlechte Akkuverbindung.	Sicherstellen, dass der Akku vollständig aufgeladen und komplett eingesetzt ist.
	Tank ist voll mit Flüssigkeit und die Sensorschaltung wird ausgelöst.	<ol style="list-style-type: none"> 1. Drehen Sie den dreistufigen Schalter in die Position Aus (0) und entfernen Sie den Akku. 2. Tank entleeren.

FEHLERBEHEBUNG

Problem	Mögliche Ursache	Schritte der Fehlerbehebung
Staubsauger läuft nicht mehr.	Es wurde eine thermische Überlast ausgelöst.	<ol style="list-style-type: none"> 1. Staubsauger ausschalten und Akku entfernen. 2. Tank entleeren, falls erforderlich. 3. Staubsauger abkühlen lassen. 4. Akku wieder einsetzen und den dreistufigen Schalter zum Testen auf die Position „Ein“ (I) stellen. 5. Wenn der Staubsauger nicht wieder läuft, wenden Sie sich an den DeWALT-Kundendienst.
	Tank ist voll mit Flüssigkeit und die Sensorschaltung wird ausgelöst.	<ol style="list-style-type: none"> 1. Drehen Sie den dreistufigen Schalter in die Position Aus (0) und entfernen Sie den Akku. 2. Tank entleeren.
	Akku ist entladen.	Vollständig geladenen Akku einsetzen.
	Akku ist nicht vollständig eingesetzt.	Akku entnehmen und wieder einsetzen.
Während der Verwendung tritt Staub aus dem Gerät aus.	Filter wurden nicht ordnungsgemäß eingesetzt.	Entfernen und ordnungsgemäß neu einsetzen.
	Filter sind beschädigt/gerissen.	Filter austauschen.
	Filterdichtungen sind beschädigt.	Wenden Sie sich an den DeWALT-Kundendienst.
	Kopf nicht richtig am Tank angebracht.	Entfernen, neu anbringen und darauf achten, dass die Verriegelungen vollständig eingerastet sind.
Der Staubsauger nimmt keinen Staub mehr auf.	Kopfdichtung beschädigt.	Wenden Sie sich an den DeWALT-Kundendienst.
	Filter sind verstopft.	Filter entfernen, ausklopfen und neu einsetzen.
	Filter sind am Ende der Lebensdauer.	Durch neue Filter ersetzen.
	Die automatische Filterreinigung funktioniert nicht mehr.	Wenn das Filterreinigungssystem nicht alle 20 Sekunden zu hören ist, wenden Sie sich an den DeWALT-Kundendienst.
	Tank voll.	Gerät ausschalten und Tank leeren.
	Schlauch ist verstopft.	Schlauch überprüfen und reinigen, wenn Verstopfungen festgestellt werden.
	Schlauch ist nicht richtig am Tank angeschlossen.	Sicherstellen, dass die Schlauchverriegelung vollständig eingerastet ist.
	Schlauch ist beschädigt.	Schlauch auf Löcher oder Risse überprüfen. Ersetzen, wenn eine Beschädigung festgestellt wird.
Der Staubsauger lässt sich durch ein mit Wireless Tool Control™ ausgestattetes Elektrowerkzeug oder die Fernbedienung nicht einschalten.	Staubsauger ist nicht im Wireless Tool Control™-Modus (⓪).	Dreistufigen Schalter auf die Position für den Modus „Wireless Tool Control™“ (⓪) stellen. Bestätigen, dass die LED leuchtet. Wenn die LED nicht leuchtet, wenn der dreistufige Schalter auf dem Modus „Wireless Tool Control™“ (⓪) steht, wenden Sie sich an den DeWALT-Kundendienst.
	Fernbedienung/Elektrowerkzeug ist nicht mit dem Staubsauger gekoppelt.	Befolgen Sie das Kopplungsverfahren.
	Fernbedienung/Elektrowerkzeug ist außerhalb der Reichweite des Staubsaugers.	Staubsauger näher zur Fernbedienung/zum Elektrowerkzeug bringen.
	Knopfzelle der Fernbedienung für „Wireless Tool Control™“ ist leer.	Knopfzelle ersetzen und Vorgang wiederholen.
	Der Akku des gekoppelten Werkzeugs ist leer.	Sicherstellen, dass der Akku des gekoppelten Werkzeugs vollständig aufgeladen und komplett eingesetzt ist.
	Niedrige Akkuspannung/schlechte Akkuverbindung.	Sicherstellen, dass der Akku vollständig aufgeladen und komplett eingesetzt ist.
	Tank ist voll mit Flüssigkeit und die Sensorschaltung wird ausgelöst.	<ol style="list-style-type: none"> 1. Drehen Sie den dreistufigen Schalter in die Position Aus (0) und entfernen Sie den Akku. 2. Tank entleeren.
Kopplung des Werkzeugs nicht möglich.	Staubsauger ist nicht im Wireless Tool Control™-Modus (⓪).	Dreistufigen Schalter auf die Position für den Modus „Wireless Tool Control™“ (⓪) stellen. Bestätigen, dass die LED leuchtet. Wenn die LED nicht leuchtet, wenn der dreistufige Schalter auf dem Modus „Wireless Tool Control™“ (⓪) steht, wenden Sie sich an den DeWALT-Kundendienst.
	Am Werkzeug Tool Wireless Tool Control™ nicht aktiviert.	Überprüfen, dass am Werkzeug Wireless Tool Control™ aktiviert ist.

DUST EXTRACTOR

DCV586M

Congratulations!

You have chosen a DeWALT dust extractor. Years of experience, thorough product development and innovation make DeWALT one of the most reliable partners for professional power tool users.

Technical Data

	DCV586M	
Voltage	V_{DC}	54
Type		1
Battery type		Li-Ion
Degree of protection		IPX4
Negative pressure	kPa	8.8
Flow rate	l/s	24.7
Container capacity	l	11
Filling liquid max.	l	7.5
Hose diameter	mm	32
Hose length	m	2.5
Weight (without battery pack)	kg	8
Wireless Tool Control™ remote		N547456
Voltage	V_{DC}	3
Battery Type		CR2032
Frequency Band	MHz	433
Max Power (EIRP)	mW	0.03
Noise values and vibration values (triax vector sum) according to EN60335-2-69:		
L_{pA} (emission sound pressure level)	dB(A)	69
L_{WA} (sound power level)	dB(A)	81.5
K (uncertainty for the given sound level)	dB(A)	3.5

EC-Declaration of Conformity

Machinery Directive and Radio Equipment Directive



Dust Extractor DCV586M

DeWALT declares that these products described under **Technical Data** are in compliance with:

2006/42/EC, EN60335-1:2012 + A11:2014 + A13:2017;
EN60335-2-69:2012.

These products also comply with Directive 2014/53/EU and 2011/65/EU. For more information, please contact DeWALT at the following address or refer to the back of the manual.

The undersigned is responsible for compilation of the technical file and makes this declaration on behalf of DeWALT.

Markus Rompel
Vice-President Engineering, PTE-Europe
DeWALT, Richard-Klinger-Straße 11,
65510, Idstein, Germany
01.12.2022

DECLARATION OF CONFORMITY THE SUPPLY OF MACHINERY (SAFETY) REGULATIONS 2008 AND RADIO EQUIPMENT REGULATION 2017



Dust Extractor DCV586M

DeWALT declares that these products described under **Technical Data** are in compliance with:

The Supply of Machinery (Safety) Regulations, 2008, S.I.
2008/1597 (as amended),

EN60335-1:2012 + A11:2014 + A13:2017; EN60335-2-69:2012.

These products conform to the following UK Regulations:
Electromagnetic Compatibility Regulations, 2016, S.I.2016/1091
(as amended).

Radio Equipment Regulations 2017, S.I. 2017/1206
(as amended):

The Restriction of the Use of Certain Hazardous Substances
in Electrical and Electronic Equipment Regulations 2012, S.I.
2012/3032 (as amended).

For more information, please contact DeWALT at the following
address or refer to the back of the manual.

The undersigned is responsible for compilation of the technical
file and makes this declaration on behalf of DeWALT.

Karl Evans
Vice President Professional Power Tools EANZ GTS
DeWALT UK, 270 Bath Road, Slough
SL1 4DX
England
01.12.2022

Batteries				Chargers/Charge Times (Minutes)***									
Cat #	V _{DC}	Ah	Weight (kg)	DCB104	DCB107	DCB112/ DCB1102	DCB113	DCB115/ DCB1104	DCB116	DCB117	DCB118	DCB132	DCB119
DCB546	18/54	6.0/2.0	1.08	60	270	170	140	90	80	40	60	90	X
DCB547/G	18/54	9.0/3.0	1.46	75*	420	270	220	135*	110*	60	75*	135*	X
DCB548	18/54	12.0/4.0	1.46	120	540	350	300	180	150	80	120	180	X
DCB549	18/54	15.0/5.0	2.12	125	730	450	380	230	170	90	125	230	X
DCB181	18	1.5	0.35	22	70	45	35	22	22	22	22	22	45
DCB182	18	4.0	0.61	60/40**	185	120	100	60	60/45**	60/40**	60/40**	60	120
DCB183/B/G	18	2.0	0.40	30	90	60	50	30	30	30	30	30	60
DCB184/B/G	18	5.0	0.62	75/50**	240	150	120	75	75/60**	75/50**	75/50**	75	150
DCB185	18	1.3	0.35	22	60	40	30	22	22	22	22	22	40
DCB187	18	3.0	0.54	45	140	90	70	45	45	45	45	45	90
DCB189	18	4.0	0.54	60	185	120	100	60	60	60	60	60	120
DCBP034/G	18	1.7	0.32	27	82	50	40	27	27	27	27	27	50
DCBP518/G	18	5.0	0.75	50	240	150	120	75	60	50	50	75	150

*Date code 201811475B or later

**Date code 201536 or later

***Battery charge times matrix provided for guidance only; charge times will vary depending on temperature and condition of batteries.



WARNING: To reduce the risk of injury, read the instruction manual.



WARNING: To reduce the risk of fire, electric shock and injury:

- Make sure that the dust extractor is engaged in the horizontal position.
- Do not leave the appliance unattended when the dust extractor is out of reach or sight. Remove the battery pack when not in use and before servicing.
- Do not allow appliance to be used as a toy. Close attention is necessary when used near children.
- Use this appliance ONLY as described in the manual. Use only recommended attachments and accessories.
- Do not use this appliance if it is showing signs of malfunction in any way. If the appliance is not working correctly, has been dropped, damaged, left outdoors or dropped into water, return it to a service centre.
- Do not handle the appliance with wet hands.
- Do not put any objects into the openings of the appliance. Do not use the appliance with any opening blocked; keep free of dust, lint, hair and anything else that may reduce air flow.
- Keep hair, loose clothing, fingers, and all body parts away from the openings and moving parts.
- Turn off all controls before disconnecting from power source.
- Use extra care when cleaning on stairs.
- Use personal protective equipment. Always wear eye protection. Protective equipment such as dust mask, non-skid safety shoes, hard hat or hearing protection used for appropriate conditions will reduce personal injuries.
- Stay alert, watch what you are doing and use common sense when operating a dust extractor. Do not use a dust extractor while you are tired or under

Definitions: Safety Guidelines

The definitions below describe the level of severity for each signal word. Please read the manual and pay attention to these symbols.



DANGER: Indicates an imminently hazardous situation which, if not avoided, **will** result in **death or serious injury**.



WARNING: Indicates a potentially hazardous situation which, if not avoided, **could** result in **death or serious injury**.



CAUTION: Indicates a potentially hazardous situation which, if not avoided, **may** result in **minor or moderate injury**.

NOTICE: Indicates a practice **not related to personal injury** which, if not avoided, **may** result in **property damage**.



Denotes risk of electric shock.



Denotes risk of fire.

IMPORTANT SAFETY INSTRUCTIONS

SAVE ALL WARNINGS AND INSTRUCTIONS FOR FUTURE REFERENCE

When using this appliance, basic safety precautions should always be followed including the following:



WARNING: Operators shall be adequately instructed on the use of this dust extractor.

the influence of drugs, alcohol or medication. A moment of inattention while operating dust extractors may result in serious personal injury.

- l) **Have servicing performed by a qualified repair person using only identical replacement parts.** This will ensure that the safety of the product is maintained.

Additional Safety Warnings

- a) **Prevent unintentional starting. Ensure the switch is in the off-position before connecting to battery pack, picking up or carrying the appliance.** Carrying the appliance with your finger on the switch or energizing appliance with switch on invites accidents.
- b) **Disconnect the battery pack from the appliance before making any adjustments, changing accessories or storing appliance.** Vacuum could be activated by the remote or a paired tool. Unintended energising of the appliance that has the switch on invites accidents.
- c) **Recharge only with the charger specified by the manufacturer.** A charger that is suitable for one type of battery pack may create a risk of fire when used with another battery pack.
- d) **Use appliance only with DEWALT recommended battery packs.** Use of any other battery packs may create a risk of injury and fire.
- e) **Use power tools and accessories which are connected to the vacuum in accordance with these instructions.** Use of power tools for applications others than those intended, can result in hazardous situations.
- f) **When battery pack is not in use, keep it away from other metal objects, like paper clips, coins, keys, nails, screws or other small metal objects, that can make a connection from one terminal to another.** Shorting the battery terminals together may cause burns or a fire.
- g) **Under abusive conditions, liquid may be ejected from the battery; avoid contact. If contact accidentally occurs, flush with water. If liquid contacts eyes, additionally seek medical help.** Liquid ejected from the battery may cause irritation or burns.
- h) **Do not use a battery pack or appliance that is damaged or modified.** Damaged or modified batteries may exhibit unpredictable behavior resulting in fire, explosion or risk of injury.
- i) **Do not expose a battery pack or appliance to fire or excessive temperature.** Exposure to fire or temperature above 40 °C may cause explosion.
- j) **Follow all charging instructions and do not charge the battery pack or appliance outside of the temperature range specified in the instructions.** Charging improperly or at temperatures outside of the specified range may damage the battery and increase the risk of fire.
- k) **Do not use the vacuum cleaner if dust is blown out of the ventilation slots. Switch off the vacuum cleaner and check whether the filter is installed correctly or is defective.** Defective filters must be replaced immediately.

Specific Safety Rules for Dust Extractors

- The appliance may only be used by persons who are familiar with it, have been trained on how to use it safely and who understand the resulting hazards.
- When picking up dusts with an exposure limit value, precautions must be taken to ensure adequate air exchange in the room if the exhaust air from the appliance is released into the room.
- Operator should observe any safety regulations to the material being handled.
- Do not use to vacuum combustible explosive materials, such as coal, grain or other finely divided combustible material.
- Do not use the appliance to pick up flammable or combustible liquids, such as gasoline or use in areas where flammable or combustible liquids are present.
- Do not use to vacuum hazardous, toxic or carcinogenic materials, such as asbestos or pesticide, unless the vacuuming of the material is specifically identified in this instruction manual as an approved use.
- Static shocks are possible in dry areas or when the relative humidity of the air is low. This is only temporary and does not affect the use of the dust extractor.
- To avoid spontaneous combustion, empty the canister after every use.
- Some wood contains preservatives which can be toxic. Take extra care to prevent inhalation and skin contact when working with these materials. Request and follow any safety information available from your material supplier.
- Do not use vacuum as a step ladder.
- Do not place heavy objects on dust extractor.



WARNING: To reduce the risk of fire, electric shock and injury:

- Do not pick up anything that is burning or smoking, such as cigarettes, matches or hot ashes.
- Do not use without filter in place.

Residual Risks

In spite of the application of the relevant safety regulations and the implementation of safety devices, certain residual risks cannot be avoided. These are:

- Impairment of hearing.
- Risk of personal injury due to flying particles.
- Risk of burns due to accessories becoming hot during operation.
- Risk of personal injury due to prolonged use.

Chargers

DEWALT chargers require no adjustment and are designed to be as easy as possible to operate.

Electrical Safety

The electric motor has been designed for one voltage only. Always check that the battery pack voltage corresponds to the voltage on the rating plate. Also make sure that the voltage of your charger corresponds to that of your mains.



Your DEWALT charger is double insulated in accordance with EN60335; therefore, no earth wire is required.

If the supply cord is damaged, it must be replaced only by DEWALT or an authorised service organisation.

Mains Plug Replacement (U.K. & Ireland Only)

If a new mains plug needs to be fitted:

- Safely dispose of the old plug.
- Connect the brown lead to the live terminal in the plug.
- Connect the blue lead to the neutral terminal.



WARNING: No connection is to be made to the earth terminal.

Follow the fitting instructions supplied with good quality plugs. Recommended fuse: 3 A.

Using an Extension Cable

An extension cord should not be used unless absolutely necessary. Use an approved extension cable suitable for the power input of your charger (refer to **Technical Data**). The minimum conductor size is 1 mm²; the maximum length is 30 m. When using a cable reel, always unwind the cable completely.

Important Safety Instructions for All Battery Chargers

SAVE THESE INSTRUCTIONS: This manual contains important safety and operating instructions for compatible battery chargers (refer to **Technical Data**). Before using charger, read all instructions and cautionary markings on charger, battery pack, and product using battery pack.



WARNING: Shock hazard. Do not allow any liquid to get inside charger. Electric shock may result.



WARNING: We recommend the use of a residual current device with a residual current rating of 30 mA or less.



CAUTION: Burn hazard. To reduce the risk of injury, charge only DEWALT rechargeable batteries. Other types of batteries may burst, causing personal injury and damage.



CAUTION: Children should be supervised to ensure that they do not play with the appliance.

NOTICE: Under certain conditions, with the charger plugged into the power supply, the exposed charging contacts inside the charger can be shorted by foreign material. Foreign materials of a conductive nature such as, but not limited to, steel wool, aluminum foil or any buildup of metallic particles should be kept away from charger cavities. Always unplug the charger from the power supply when there is no battery pack in the cavity. Unplug charger before attempting to clean.

- **DO NOT attempt to charge the battery pack with any chargers other than the ones in this manual.** The charger and battery pack are specifically designed to work together.
- **These chargers are not intended for any uses other than charging DEWALT rechargeable batteries.** Any other uses may result in risk of fire, electric shock or electrocution.
- **Do not expose charger to rain or snow.**
- **Pull by plug rather than cord when disconnecting charger.** This will reduce risk of damage to electric plug and cord.
- **Make sure that cord is located so that it will not be stepped on, tripped over, or otherwise subjected to damage or stress.**
- **Do not use an extension cord unless it is absolutely necessary.** Use of improper extension cord could result in risk of fire, electric shock, or electrocution.
- **Do not place any object on top of charger or place the charger on a soft surface that might block the ventilation slots and result in excessive internal heat.** Place the charger in a position away from any heat source. The charger is ventilated through slots in the top and the bottom of the housing.
- **Do not operate charger with damaged cord or plug—** have them replaced immediately.
- **Do not operate charger if it has received a sharp blow, been dropped, or otherwise damaged in any way.** Take it to an authorised service centre.
- **Do not disassemble charger; take it to an authorised service centre when service or repair is required.** Incorrect reassembly may result in a risk of electric shock, electrocution or fire.
- In case of damaged power supply cord, the supply cord must be replaced immediately by the manufacturer, its service agent or similar qualified person to prevent any hazard.
- **Disconnect the charger from the outlet before attempting any cleaning. This will reduce the risk of electric shock.** Removing the battery pack will not reduce this risk.
- **NEVER** attempt to connect two chargers together.
- **The charger is designed to operate on standard 230V household electrical power. Do not attempt to use it on any other voltage.** This does not apply to the vehicular charger.







Charging a Battery (Fig. B)

1. Plug the charger into an appropriate outlet before inserting battery pack.
2. Insert the battery pack **7** into the charger, making sure the battery pack is fully seated in the charger. The red (charging) light will blink repeatedly, indicating that the charging process has started.
3. The completion of charge will be indicated by the red light remaining ON continuously. The battery pack is fully charged and may be used at this time or left in the charger. To remove the battery pack from the charger, push the battery release button **23** on the battery pack.

NOTE: To ensure maximum performance and life of lithium-ion battery packs, charge the battery pack fully before first use.

Charger Operation

Refer to the indicators below for the charge status of the battery pack.

Charge Indicators	
 Charging	
 Fully Charged	
 Hot/Cold Pack Delay*	

*The red light will continue to blink, but a yellow indicator light will be illuminated during this operation. Once the battery pack has reached an appropriate temperature, the yellow light will turn off and the charger will resume the charging procedure.

The compatible charger(s) will not charge a faulty battery pack. The charger will indicate faulty battery by refusing to light.

NOTE: This could also mean a problem with a charger.

If the charger indicates a problem, take the charger and battery pack to be tested at an authorised service centre.

Hot/Cold Pack Delay

When the charger detects a battery pack that is too hot or too cold, it automatically starts a Hot/Cold Pack Delay, suspending charging until the battery pack has reached an appropriate temperature. The charger then automatically switches to the pack charging mode. This feature ensures maximum battery pack life.

A cold battery pack will charge at a slower rate than a warm battery pack. The battery pack will charge at that slower rate throughout the entire charging cycle and will not return to maximum charge rate even if the battery pack warms.

The DCB118 charger is equipped with an internal fan designed to cool the battery pack. The fan will turn on automatically when the battery pack needs to be cooled. Never operate the charger if the fan does not operate properly or if ventilation slots are blocked. Do not permit foreign objects to enter the interior of the charger.

Electronic Protection System

XR Li-Ion tools are designed with an Electronic Protection System that will protect the battery pack against overloading, overheating or deep discharge.

The tool will automatically turn off if the Electronic Protection System engages. If this occurs, place the lithium-ion battery pack in the charger until it is fully charged.

Wall Mounting

These chargers are designed to be wall mountable or to sit upright on a table or work surface. If wall mounting, locate the charger within reach of an electrical outlet, and away from a corner or other obstructions which may impede air flow. Use the back of the charger as a template for the location of the mounting screws on the wall. Mount the charger securely using drywall screws (purchased separately) at least 25.4 mm long with a screw head diameter of 7–9 mm, screwed into wood to an optimal depth leaving approximately 5.5 mm of the screw exposed. Align the slots on the back of the charger with the exposed screws and fully engage them in the slots.

Battery Packs

Important Safety Instructions for All Battery Packs

When ordering replacement battery packs, be sure to include catalogue number and voltage.

The battery pack is not fully charged out of the carton. Before using the battery pack and charger, read the safety instructions below. Then follow charging procedures outlined.

READ ALL INSTRUCTIONS

- **Do not charge or use battery in explosive atmospheres, such as in the presence of flammable liquids, gases or dust.** Inserting or removing the battery from the charger may ignite the dust or fumes.
- **Never force battery pack into charger. Do not modify battery pack in any way to fit into a non-compatible charger as battery pack may rupture, causing serious personal injury.**
- Charge the battery packs only in DEWALT chargers.
- **DO NOT splash or immerse in water or other liquids.**
- **Do not store or use the tool and battery pack in locations where the temperature may fall below 4 °C (39.2 °F) (such as outside sheds or metal buildings in winter), or reach or exceed 40 °C (104 °F) (such as outside sheds or metal buildings in summer).**
- **Do not incinerate the battery pack even if it is severely damaged or is completely worn out.** The battery pack can explode in a fire. Toxic fumes and materials are created when lithium-ion battery packs are burned.
- **If battery contents come into contact with the skin, immediately wash area with mild soap and water.** If battery liquid gets into the eye, rinse water over the open eye for 15 minutes or until irritation ceases. If medical attention is needed, the battery electrolyte is composed of a mixture of liquid organic carbonates and lithium salts.
- **Contents of opened battery cells may cause respiratory irritation.** Provide fresh air. If symptoms persist, seek medical attention.



WARNING: Burn hazard. Battery liquid may be flammable if exposed to spark or flame.



WARNING: Never attempt to open the battery pack for any reason. If battery pack case is cracked or damaged, do not insert into charger. Do not crush, drop or damage battery pack. Do not use a battery pack or charger that has received a sharp blow, been dropped, run over or damaged in any way (i.e., pierced with a nail, hit with a hammer, stepped on). Electric shock or electrocution may result. Damaged battery packs should be returned to service centre for recycling.



WARNING: Fire hazard. Do not store or carry the battery pack so that metal objects can contact exposed battery terminals. For example, do not place the battery pack in aprons, pockets, tool boxes, product kit boxes, drawers, etc., with loose nails, screws, keys, etc.



CAUTION: When not in use, place tool on its side on a stable surface where it will not cause a tripping

or falling hazard. Some tools with large battery packs will stand upright on the battery pack but may be easily knocked over.

Transportation



WARNING: Fire hazard. Transporting batteries can possibly cause fire if the battery terminals inadvertently come into contact with conductive materials. When transporting batteries, make sure that the battery terminals are protected and well-insulated from materials that could contact them and cause a short circuit. **NOTE:** Lithium-ion batteries should not be put in checked baggage.

DEWALT batteries comply with all applicable shipping regulations as prescribed by industry and legal standards, which include UN Recommendations on the Transport of Dangerous Goods; International Air Transport Association (IATA) Dangerous Goods Regulations; International Maritime Dangerous Goods (IMDG) Regulations; and the European Agreement Concerning The International Carriage of Dangerous Goods by Road (ADR). Lithium-ion cells and batteries have been tested to section 38.3 of the UN Recommendations on the Transport of Dangerous Goods Manual of Tests and Criteria.

In most instances, shipping a DEWALT battery pack will be excepted from being classified as a fully regulated Class 9 Hazardous Material. In general, only shipments containing a lithium-ion battery with an energy rating greater than 100 Watt Hours (Wh) will require being shipped as fully regulated Class 9. All lithium-ion batteries have the Wh rating marked on the pack. Furthermore, due to regulation complexities, DEWALT does not recommend air shipping lithium-ion battery packs alone regardless of Wh rating. Shipments of tools with batteries (combo kits) can be air shipped as excepted if the Wh rating of the battery pack is no greater than 100 Wh.

Regardless of whether a shipment is considered excepted or fully regulated, it is the shipper's responsibility to consult the latest regulations for packaging, labeling/marketing and documentation requirements.

The information provided in this section of the manual is provided in good faith and believed to be accurate at the time the document was created. However, no warranty, expressed or implied, is given. It is the buyer's responsibility to ensure that its activities comply with the applicable regulations.

Transporting the FLEXVOLT™ Battery

The DEWALT FLEXVOLT® battery has two modes: **Use** and **Transport**.

Use Mode: When the FLEXVOLT™ battery stands alone or is in a DEWALT 18V product, it will operate as an 18V battery. When the FLEXVOLT™ battery is in a 54V or a 108V (two 54V batteries) product, it will operate as a 54V battery.

Transport Mode: When the cap is attached to the FLEXVOLT™ battery, the battery is in Transport mode. Keep the cap for shipping.

When in Transport mode, strings of cells are electrically disconnected within the pack,

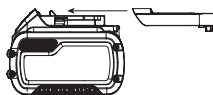

resulting in 3 batteries with a lower Watt hour (Wh) rating as compared to 1 battery with a higher Watt hour rating. This increased quantity of 3 batteries with the lower Watt hour rating can exempt the pack from certain shipping regulations that are imposed upon the higher Watt hour batteries.

For example, the Transport Wh rating might indicate 3 x 36 Wh, meaning 3 batteries of 36 Wh each.



The Use Wh rating might indicate 108 Wh (1 battery implied).

Storage Recommendations

1. The best storage place is one that is cool and dry away from direct sunlight and excessive heat or cold. For optimum battery performance and life, store battery packs at room temperature when not in use.
2. For long storage, it is recommended to store a fully charged battery pack in a cool, dry place out of the charger for optimal results.

NOTE: Battery packs should not be stored completely depleted of charge. The battery pack will need to be recharged before use.

Labels on Charger and Battery Pack

In addition to the pictographs used in this manual, the labels on the charger and the battery pack may show the following pictographs:



Read instruction manual before use.



Refer to **Technical Data** for charging time.



Do not probe with conductive objects.



Do not charge damaged battery packs.



Do not expose to water.



Have defective cords replaced immediately.



Charge only between 4 °C and 40 °C.



Only for indoor use.



Discard the battery pack with due care for the environment.



Charge battery packs only with designated DEWALT chargers. Charging battery packs other than the designated DEWALT batteries with a DEWALT

charger may make them burst or lead to other dangerous situations.



Do not incinerate the battery pack.



USE (without transport cap). Example: Wh rating indicates 108 Wh (1 battery with 108 Wh).



TRANSPORT (with built-in transport cap). Example: Wh rating indicates 3 x 36 Wh (3 batteries of 36 Wh).

Battery Type

The DCV586M operates on a 54 volt battery pack.

These battery packs may be used: DCB546, DCB547, DCB548.

Refer to **Technical Data** for more information.

Package Contents

The package contains:

- 1 Dust extractor
- 1 Wireless Tool Control™ remote
- 2 Filters
- 1 Hose
- 1 Fleece bag
- 1 Charger (C, D, E, G, H, L, M, P, Q, S, T, U, X, Y, Z models)
- 1 Li-Ion battery pack (C1, D1, E1, G1, H1, L1, M1, P1, Q1, S1, T1, U1, X1, Y1, Z1 models)
- 2 Li-Ion battery packs (C2, D2, E2, G2, H2, L2, M2, P2, Q2, S2, T2, U2, X2, Y2, Z2 models)
- 3 Li-Ion battery packs (C3, D3, E3, G3, H3, L3, M3, P3, Q3, S3, T3, U3, X3, Y3, Z3 models)
- 1 Instruction manual

NOTE: Battery packs, chargers and kitboxes are not included with N models. Battery packs and chargers are not included with NT models. B models include Bluetooth® battery packs.

NOTE: The Bluetooth® word mark and logos are registered trademarks owned by the Bluetooth®, SIG, Inc. and any use of such marks by DEWALT is under license. Other trademarks and trade names are those of their respective owners.

- Check for damage to the dust extractor, parts or accessories which may have occurred during transport.
- Take the time to thoroughly read and understand this manual prior to operation.

Markings on Dust Extractor

The following pictograms are shown on the dust extractor:



Read instruction manual before use.



Pairing symbol.



Hose diameter switch positions.



Acoustic alarm



Low battery alarm



Flow rate alarm



WARNING: This machine contains dust hazardous to health. Emptying and maintenance operations, including removal of the dust collection means, must only be carried out by authorised personnel wearing suitable personal protection. Do not operate without the full filtration system fitted.



Class M dust extractors are suitable to extract dry, non-combustible dusts with workplace limit values of $\geq 0.1 \text{ mg/m}^3$.

Date Code Position (Fig. A)

The date code **22**, which also includes the year of manufacture, is printed on top housing under handle.

Example:

2022 XX XX

Year of Manufacture

Description (Fig. A)



WARNING: Never modify the dust extractor or any part of it. Damage or personal injury could result.

- | | |
|-------------------------|--|
| 1 Battery port | 10 TSTAK stacking latches |
| 2 Dust extractor hose | 11 Wireless Tool Control™ pairing button |
| 3 Three position switch | 12 Fleece bag |
| 4 Tank latches | 13 Handle |
| 5 Hose clips | 14 Wireless Tool Control™ remote |
| 6 Dust extractor head | 15 Hose selection switch |
| 7 Battery pack | |
| 8 Hose release latch | |
| 9 Hose inlet plug | |

Intended Use

This industrial dust extractor cleaner is intended for wet and dry vacuum cleaning applications.

The appliance can operate cordless by using the DEWALT 54V Li-ion batteries.

The dust extractor can be used with a DEWALT TSTAK transport system or as a stand alone unit on the floor.

The DCV586M is suitable for picking up dry and non-flammable dusts, liquids, wood chips, mineral dusts containing quartz and hazardous dusts with exposure limit values (e.g. MAK or AGW

values) greater than or equal to 0.1 mg/m³ (dust class M as per IEC/EN60335-2-69).

DO NOT pick up materials that present a risk of explosion, glowing or burning materials, flammable materials, gases or other hazardous substances.

DO NOT suck up oil, liquids with a temperature of over 32 °C, aggressive or flammable liquids.

DO NOT use the dust extractor in explosive atmospheres.

DO NOT use the dust extractor without dust bag.

NOTE: This appliance is suited for professional and commercial use, e.g. in hotels, schools, hospitals, factories, shops, offices, rental companies, and on construction sites.

DO NOT let children come into contact with the dust extractor. Supervision is required when inexperienced operators use this dust extractor.

- **Young children and the infirm.** This appliance is not intended for use by young children or infirm persons.
- This product is not intended for use by persons (including children) suffering from diminished physical, sensory or mental abilities; lack of experience, knowledge or skills. Children should never be left alone with this product.

ASSEMBLY AND ADJUSTMENTS



WARNING: To reduce the risk of serious personal injury, turn dust extractor off and disconnect battery pack before making any adjustments or removing/installing attachments or accessories and if the dust extractor head is removed from the tank or not latched securely. An accidental start-up can cause injury.



WARNING: Use only DEWALT battery packs and chargers.

Installing and Removing the Battery Pack (Fig. B)

NOTE: Make sure your battery pack 7 is fully charged.

1. To install the battery pack into the vacuum, insert/slide battery pack into battery port 1. Make sure the battery pack is fully seated.
2. To remove the battery pack from the dust extractor, press and hold the battery release 23 on the battery pack and remove. To charge the pack, insert it into your DEWALT charger.

Fuel Gauge Battery Packs (Fig. B)

Some DEWALT battery packs include a fuel gauge which consists of three green LED lights that indicate the level of charge remaining in the battery pack.

To actuate the fuel gauge, press and hold the fuel gauge button 16. A combination of the three green LED lights will illuminate designating the level of charge left. When the level of charge in the battery is below the usable limit, the fuel gauge will not illuminate and the battery will need to be recharged.

NOTE: The fuel gauge is only an indication of the charge left on the battery pack. It does not indicate dust extractor functionality and is subject to variation based on product components, temperature and end-user application.

Attaching the Hose to the Dust Extractor (Fig. A)

To attach the hose to the dust extractor, press the hose release latch 8 and insert the end of the hose into the hose inlet. The hose must be inserted fully before the hose release latch is released.

To remove the hose, press the hose release latch and remove the hose. The hose must be fully removed before releasing the hose release latch.

The hose inlet plug 9 may be used to cover the hose inlet if the hose is removed for transportation, cleaning, etc.

Installing the Paper or Fleece Bag (Fig. A, C, E, F)

When vacuuming fine dust, you may also use an additional paper bag or fleece bag 12 to make emptying the tank 21 easier.

NOTE: Always use a bag with M-class dust.

1. Press the three position switch 3 to the Off (O) position and remove the battery 7.
2. Unlatch the tank latches 4 and remove the dust extractor head 6 from the tank 21.
3. Attach the bag by passing the two tabs 26 on the bag opening past the two notches 27 on the dust extractor.
4. Rotate the bag a quarter turn until the square edge 28 is facing upward.
5. Fit the bag inside the tank.
6. Replace dust extractor head onto the tank and latch securely.

Removing and Disposing the Bag (Fig. A, D, E, F)



WARNING: Appropriate personal protective equipment like dust mask and gloves should be used while handling used dust bags.

1. Press the three position switch 3 to the Off (O) position and remove the battery 7.
2. Close the twist-lock hose inlet with the hose inlet plug 9.
3. Unlatch the tank latches 4 and remove the dust extractor head 6 from the tank 21.

NOTE: It is normal for there to be a small amount of dust in the tank even with the bag properly installed.
4. Rotate the bag until the two tabs align with the two notches on the dust extractor and remove the bag from the dust extractor.
5. Once the bag is removed it can be sealed for disposal.
 - a. Peel the backing from the adhesive seal 29.
 - b. Press the adhesive seal over the opening and properly dispose of the bag. DO NOT reuse the bag.
 - c. Dispose of collection bag in appropriate container according to statutory provisions.

OPERATION

Instructions for Use



WARNING: Always observe the safety instructions and applicable regulations.

Replacing the Coin Cell Battery in the Remote Control (Fig. J)



DANGER: DO NOT INGEST BATTERY; CHEMICAL BURN HAZARD. This product contains a coin/button cell battery. If the coin/button cell battery is swallowed, it can cause severe internal burns in just 2 hours and can lead to death.



WARNING: KEEP NEW AND USED BATTERIES AWAY FROM CHILDREN. If the battery compartment does not close securely, stop using the product and keep it away from children. If you think batteries might have been swallowed or placed inside any part of the body, seek immediate medical attention.



WARNING: WHEN REPLACING BATTERY, REPLACE IT WITH THE SAME OR EQUIVALENT TYPE CR2032. Observe correct polarity (+ and -) when replacing batteries. Do not store or carry batteries so that metal objects can contact exposed battery terminals.



WARNING: ENSURE THAT COIN CELL REPLACEMENT IS CARRIED OUT PROPERLY. There is a risk of explosion.

- **When replacing battery, replace it with the same or equivalent type CR2032.** Do not use any other coin cells or other forms of electrical power supply.
- **DO NOT attempt to recharge the coin cell battery and do not short circuit the coin cell battery.** The coin cell battery may leak, explode, catch fire and cause personal injury.
- **DO NOT overheat the coin cell or throw it into fire.** The coin cell may leak, explode, catch fire and cause personal injury.
- **DO NOT damage the coin cell and do not disassemble the coin cell.** The coin cell may leak, explode, catch fire and cause personal injury.
- **DO NOT allow damaged coin cells to come into contact with water.** Leaking lithium may mix with water to create hydrogen, which could cause a fire, an explosion, or personal injury.
- **DO NOT dispose of the button cell battery with normal household waste.** Contact your local waste disposal department to dispose of the device/batteries in accordance with applicable local laws and regulations.
- **Remove and dispose of drained coin cell correctly.** Drained coin cell may leak and damage the product or cause personal injury.
 1. To open the housing remove the 4 screws **31** from the rear panel with a T10 torx screwdriver.
 2. Pull out sideways the discharged coin cell battery from the battery holder.
 3. Insert sideways the new coin cell battery **32** into the battery holder, pay attention to the orientation of the battery in terms of polarity.
 4. Replace the back cover, insert the screws and tighten.



WARNING: To reduce the risk of serious personal injury, turn dust extractor off and disconnect battery pack before making any adjustments or removing/installing attachments or accessories and if the dust extractor head is removed from the tank or not latched securely. An accidental start-up can cause injury.

Flow Rate/Low Battery Alarm

Flow Rate Alarm Adjustment (Fig. A)

Adjust the hose selection switch **15** to the correct hose (or tube) inside diameter size or accessory diameter referring to the largest section. The chosen diameter of the hose selection switch must be equal or bigger as the largest diameter of the used hose/tube/accessories. The hose supplied is 32 mm inside diameter. An acoustic alarm will sound with a slow, intermittent beep if the flow rate falls below 20 m/s. The system has a time delay to reduce unintended alarms.

If the alarm sounds when there is no apparent blockage:

1. Ensure that the hose selection switch is set to the correct diameter.
2. If the flow rate adjustment is set below the maximum, increase this level until sufficient flow through the hose causes the alarm to stop.
3. If the alarm still continues to sound, remove hose and check that it is clear. Remove and replace dust bag if full or blocked and check filter condition and replace where necessary.

If the alarm continues to sound contact your local DEWALT service agent.

Low Battery Alarm (Fig. A)

An acoustic alarm will sound with a quick, intermittent beep if the battery life should become low. If this alarm sounds, remove the battery pack **7** from the battery port **1** and charge the battery. Refer to **Charging a Battery**.

Using the Dust Extractor (Fig. A, J)

1. Before using the dust extractor select the proper hose diameter using the hose selection switch **15**.
2. Attach the appropriate accessory to the dust extractor hose **2**.
3. Insert the battery pack **7**.
4. To turn dust extractor on, press the three position switch **3** to the On (I) position.
5. To use in Wireless Tool Control™ mode press the three position switch to the Wireless Tool Control™ (Ⓜ) position. The trigger of the connected tool or the button **33** on the remote **14** will control the dust extractor.

NOTE: Refer to **Pairing the Dust Extractor with a Tool using Wireless Tool Control™ Mode** to use the dust extractor with a Wireless Tool Control™ equipped tool or remote.
6. When finished, turn the dust extractor off by pressing the three position switch to the Off (O) position.

Wet Pick Up Applications (Fig. I)



WARNING: If foam or liquid escapes from the machine, switch off immediately.



CAUTION: Clean the water level sensors regularly and examine it for signs of damage.



WARNING: Do not use the machine with this set up for dust Class M.

The dust extractor is designed to perform as a wet/dry unit. Dedicated filters should be used for wet pick up applications to avoid filter clogging.

- Make sure that the dust extractor is engaged in the horizontal position.
- Before wet pick up applications the dust bag must be removed.
- Water level sensor probes **25** will automatically shut off the dust extractor when the maximum fill level has been reached. Move the three position switch to the Off (O) position, remove the battery, and empty the tank before turning the dust extractor back on.
- To avoid siphoning, remove the dust extractor hose from the source after the water sensor probes shut down the dust extractor.
- It is recommended that the tank be emptied of any dry contents prior to being used for wet pick up to facilitate tank cleaning.
- Allow filters to dry after wet pick up applications.

To Empty Tank (Fig. A, E, F)

1. Press the three position switch **3** to the Off (O) position and remove the battery **7**.
2. Unlatch tank latches **4** and remove dust extractor head **6**.
3. Empty contents of tank **21** into an appropriate container according to statutory provisions.

To Convert Back to Dry Vacuum Operation (Fig. A, F)

1. Empty tank **21**, refer to **Dust Extractor Cleaning** instructions.
2. Place tank in upside down position until dry. DO NOT use wet tank for dry pick up.
3. Place dust extractor head **6** on a level surface until dry.
4. Reinstall filters when dust extractor head is dry. See **Filters**.
5. When canister is dry place the dust extractor head **6** onto the tank and secure it by closing the tank latches **4**.

Connecting to Power Tools (Fig. A, G)



CAUTION: Follow all the requirements of the power tool regarding connection of dust extractor.

1. Choose the correct power tool adaptor **19** to fit the power tool connection on the tool to be used, refer to **Optional Accessories** under **Maintenance**. Attach power tool adaptor **19** to power tool.
2. Your DEWALT construction dust extractor is fitted with the DEWALT AirLock connection system. The AirLock allows for a fast, secure connection between the dust extractor hose **2** and power tool. The AirLock connector **18** connects directly to DEWALT compatible tools or through the use of an AirLock adaptor (available from your local DEWALT supplier). Refer to the **Optional Accessories** section for detail on available adaptors.

NOTE: If using an adaptor, ensure it is firmly attached to the tool outlet before following the steps below.

- a. Ensure the collar on the AirLock connector is in the unlock position. (Refer to Figure G.) Align notches **20** on collar and AirLock connector as shown for unlock and lock positions.
- b. Push the AirLock connector onto the adaptor connector point.
- c. Rotate the collar to the locked position.

NOTE: The ball bearings inside collar lock into slot and secure the connection. The power tool is now securely connected to the dust extractor.

Pairing the Dust Extractor with a Tool using Wireless Tool Control™ Mode (Fig. A, H, J)



CAUTION: When the dust extractor is being controlled with the remote or paired power tool it may start or stop without warning.



WARNING: Do not attach the remote strap to moving parts.

To Pair with a DEWALT Remote or Wireless Tool Control™ Tool

1. Press the three position switch **3** to the Wireless Tool Control™ (**0**) position.
2. Press and hold the Wireless Tool Control™ pairing button **11** on the DCV586M and pull the trigger on the Wireless Tool Control™ equipped tool or press the button **33** on the remote **14** at the same time.
3. The LED **30** will be steadily illuminated to indicate a successful pairing.

NOTE: Only one transmitter can be paired to the DCV586M at a time. If the unit is already paired the previous transmitter will be overridden.

To Unpair with a Wireless Tool Control™ Tool or Remote

- Press and hold the Wireless Tool Control™ pairing button **11** on the DCV586M and pull the trigger on the Wireless Tool Control™ equipped tool or press the button on the remote at the same time.
- The LED **30** will flash slowly to indicate a successful unpairing.

LED FLASH PATTERN

In pairing mode	— — — — —
No device is paired	— — — — —
Device is successfully paired	—————

Dust Extractor Cleaning

To Empty Tank (Fig. A, F, H, I)

 **WARNING:** Appropriate personal protective equipment like a dust mask and gloves should be used while cleaning the dust extractor and emptying the tank.

 **WARNING:** Emptying and maintenance, including disposal of the dust collection container, may be carried out only by trained and qualified specialists. Wear the appropriate protective equipment.

The buzzer sounds and suction is reduced when the tank is full.

1. Press the three position switch **3** to the Off (O) position and remove the battery **7**.
2. Close the twist-lock hose inlet with the hose inlet plug **9**.
3. Remove the dust extractor head **6** from the tank **21**.
4. Dispose of collection bag in appropriate container according to statutory provisions.
5. Clean or change filters **17**. Refer to **Filters** section of this manual.
6. Inspect machine for damage by foreign objects. Contact the nearest DEWALT authorised service centre for replacement of damaged or missing parts.
7. Replace dust extractor head onto the tank and latch securely.

Stacking Using the DEWALT TSTAK Stacking Latches (Fig. A)

 **WARNING:** When stacking, always place the dust extractor on the bottom.

The DEWALT TSTAK stacking latches **10** allow for other TSTAK products to securely stack one on top of the other for convenience and portability.

To use the TSTAK stacking latches **10**, place a TSTAK compatible unit on top of the dust extractor and flip up the two TSTAK stacking latches so that they clip securely to the bottom of the unit.

Filters

 **WARNING:** The filters must always be in place while vacuuming.

Filter Care

The filters included with this dust extractor are long-life filters. To be effective in minimizing dust recirculation, the filters MUST be installed correctly and in good condition.

Automatic Filter Cleaning System

This dust extractor has a highly effective filter cleaning system which minimizes filter clogging. Every 20 seconds, one of the two filters gets automatically cleaned. The cleaning process alternates between the filters and continues through the life of the unit.

NOTE: It is normal to hear a clicking sound during this process.

NOTE: After many hours of operation the automatic filter cleaning system may not be effective. When this happens the filters will need to be cleaned or replaced.

To Remove Filters (Fig. A, H, I)

 **WARNING:** Appropriate personal protective equipment like dust mask and gloves should be used while handling the filters.

1. Press the three position switch **3** to the Off (O) position and remove the battery **7**.
2. Release tank latches **4** and remove dust extractor head **6** from canister. Place dust extractor head on a level surface upside down.
3. Turn each filter **17** counterclockwise, and carefully remove from dust extractor head, ensuring debris does not fall into mounting hole.
NOTE: Use care to not damage filter material.
4. Inspect filters for wear, tears or other damage.

NOTE: If there is any doubt on the condition of the filters, they MUST be replaced. DO NOT continue use if filters are damaged.

 **WARNING:** Never use compressed air or a brush to clean filters, otherwise damage to the filter membrane will occur which will allow dust to pass through the filter. If needed, rinse with room temperature water and let air dry. Cleaning of the filters is typically unnecessary. Even if the filter is covered with dust, the automatic filter cleaning system will maintain maximum performance and continue to function. If visual damage to the filter membrane exists, replace filters. Filters typically last between six and twelve months, depending on use and care.

NOTE: Dispose of filter in appropriate container according to statutory provisions.

To Install Filters (Fig. E, F, I)

 **WARNING:** The filters must always be in place while vacuuming.

1. Ensure filter seal **24** is in place and is clean and secure.
2. Line up the tabs on the filter **17** to the notches on the dust extractor head and using moderate force, turn clockwise until the filter is secure.

NOTE: Use care to not damage filter material.

3. Place the dust extractor head **6** onto the tank **21** and secure it by closing the tank latches **4**.

MAINTENANCE

The appliance must be subjected to a technical inspection by DEWALT Service or a trained person at least once a year to check damage to the filter, air leakage, and to ensure correct operation of controlling devices.

NOTE: Cleaning and user maintenance shall not be made by children.

 **WARNING:** For vacuum cleaners of the class M, please note: The exterior of the dust extractor should be decontaminated by dust extraction and wiped clean or seal it in a suitable container or material before being removed from an area contaminated with hazardous substances. All parts of the dust extractor must be considered contaminated when taken out of the

hazardous area and appropriate measures must be taken to avoid dust distribution.



WARNING: To reduce the risk of serious personal injury, turn dust extractor off and disconnect battery pack before making any adjustments or removing/installing attachments or accessories and if the dust extractor head is removed from the tank or not latched securely. An accidental start-up can cause injury.

The dust extractor must be handled for cleaning and maintenance in a way that avoids exposing maintenance personnel and other persons to any hazards.

- Wear personal protective equipment.
- Use filtered forced ventilation.
- Clean the dust extractor. Refer to **Cleaning**.
- When maintenance or repairs are carried out, all contaminated parts which cannot be satisfactorily cleaned must be packed in impermeable bags and disposed of in compliance with the applicable disposal regulations.
- After maintenance or repairs clean the maintenance area in a way that prevents hazardous substances escaping into the surrounding environment.

The charger and battery pack are not serviceable.

Lubrication

Your dust extractor requires no additional lubrication.

Cleaning (Fig. A, I)



WARNING: Never use solvents or other harsh chemicals for cleaning the non-metallic parts of the dust extractor. These chemicals may weaken the materials used in these parts. Use a cloth dampened only with water and mild soap. Never let any liquid get inside the dust extractor; never immerse any part of the dust extractor into a liquid.

For cleaning and maintenance in a way that avoids exposing maintenance personnel and other persons to any hazards, wear personal protective equipment. Clean the maintenance area in a way that prevents hazardous substances from escaping into the surrounding environment.

Do not use a spray system, pressure jet washer or running water for cleaning.

1. Vacuum the outside of the dust extractor. For further cleaning use a cloth dampened only with water and mild soap if necessary.
2. After use dispose of cloth in an appropriate container.
3. Empty tank according the section **Dust Extractor Cleaning**.
4. Inspect water sensor probes **25** during dust extractor cleaning. Water sensor probes may become contaminated during operation. If contamination is present, clean water sensor probes thoroughly with damp cloth to remove any visible contamination.

Storage (Fig. A)



CAUTION: The three position switch must be in OFF (0) position to prevent unintentional being switched on by Wireless Tool Control™.

1. Empty the tank. Refer to **Dust Extractor Cleaning** under **Operation**.
2. Clean the dust extractor inside and outside.
3. Clean or replace filters, refer to **Filters**.
4. Store the suction hose with the hose clips **5** and the power cord as shown in the illustration. Place the unit in a dry room and secure it from unauthorized use.

NOTE: Plug hose inlet plug **9** into inlet to keep debris inside canister when suction hose is removed. You can also attach the ends of the hose together and lock together with the twist-lock end.

Optional Accessories



WARNING: Since accessories, other than those offered by DEWALT, have not been tested with this product, use of such accessories with this dust extractor could be hazardous. To reduce the risk of injury, only DEWALT recommended accessories should be used with this product.

Consult your dealer for further information on the appropriate accessories.

A replacement filter is available at extra cost at your local DEWALT service centre.

Dust Collector

In the vacuum mode, the appliance can also function as a dust collector for power tool applications producing dust or debris.

IMPORTANT! The DWV9000 dust extraction adaptor is designed to work with Dust System Compatible DEWALT power tools. An additional adaptor will be needed with non-compatible DEWALT tools.

Optional Accessories

- DCV5861 Replacement Filters (Contains 2 DCS151H filters)
- DWV9316 Anti-Static Hose
- DWV9350 Floor Cleaning Kit
- DWV9000 Twist Lock connection
- DWV9110 29 mm–35 mm tapered rubber adaptor
- DWV9120 35 mm–38 mm stepped rubber adaptor
- DWV9130 35 mm OD Adaptor
- DWV9150 35 mm OD angle adaptor
- DWV9210 Construction Kit (DWV9000 + DWV9120 + DWV9130)
- DWV9220 Woodworking Kit (DWV9000 + DWV9130 x 3 + DWV9120 + DWV9150 + Cable Hose Clip)
- DWV9470 Y Splitter Hose Kit
- DWST17889 Cart
- DWST17888 Trolley

The filter bags provide a clean, easy and quick way to dispose of the dust collected.

Paper filter bags: The DCV9401 filter bags are designed to capture many types of dust including drywall, concrete and wood. These bags should be disposed of once the airflow becomes restricted. DO NOT reuse bags.

	DCV9401	Disposable paper filter bag
---	---------	-----------------------------

Fleece filter bag: The DCV9402 fleece bag is designed to capture many types of dust including drywall, concrete and wood. This bag should be disposed of once the airflow becomes restricted. DO NOT reuse this bag. The fleece bag is ideal for heavier materials such as concrete and drywall dust where a paper filter bag may tear.

	DCV9402	Disposable fleece filter bag
--	---------	------------------------------

Protecting the Environment



Separate collection. Products and batteries marked with this symbol must not be disposed of with normal household waste.

Products and batteries contain materials that can be recovered or recycled reducing the demand for raw materials. Please recycle electrical products and batteries according to local provisions. Further information is available at www.2helpU.com.

Rechargeable Battery Pack

This long-life battery pack must be recharged when it fails to produce sufficient power on jobs which were easily done before. At the end of its technical life, discard it with due care for our environment:

- Run the battery pack down completely, then remove it from the dust extractor.
- Li-Ion cells are recyclable. Take them to your dealer or a local recycling station. The collected battery packs will be recycled or disposed of properly.

TROUBLESHOOTING

Problem	Possible Cause	Troubleshooting Steps
Motor does not run.	Switch is not in On (I) position.	Ensure three position switch is in On (I) position.
	Low battery voltage/poor battery connection.	Ensure battery is fully charged and fully inserted.
	Tank is full of liquid and sense circuit is tripped.	1. Turn the three position switch to the Off (O) position and remove battery. 2. Empty tank.
Dust extractor stops running.	Thermal overload has been tripped.	1. Turn the dust extractor off and remove battery. 2. Empty the tank, if needed. 3. Allow the dust extractor to cool. 4. Reinsert the battery and press the three position switch to the On (I) position to test. 5. If dust extractor will not restart, contact DEWALT service centre.
	Tank is full of liquid and sense circuit is tripped.	1. Turn the three position switch to the Off (O) position and remove battery. 2. Empty tank.
	Battery is discharged.	Insert fully charged battery.
	Battery is not fully inserted.	Remove and reinsert battery.
Dust comes out of unit while using.	Filters not installed properly.	Remove and reinstall per proper procedure.
	Filters are damaged/torn.	Replace filters.
	Filter gaskets are damaged.	Contact DEWALT service centre.
	Head not installed properly to tank.	Remove, reinstall and ensure latches are fully engaged.
	Head gasket damaged.	Contact DEWALT service centre.
Dust extractor stops capturing dust.	Filters clogged.	Remove filters, tap clean and reinstall.
	Filters at end of service life.	Replace with new filters.
	Automatic filter cleaning no longer functional.	If filter cleaning system is not heard every 20 seconds, contact DEWALT service centre.
	Tank full.	Turn unit off and empty tank.
	Hose is clogged.	Inspect and clear hose if clog is found.
	Hose is not fully connected to tank.	Reinsert and ensure hose latch is fully engaged.
	Hose is damaged.	Inspect hose for holes or tears. Replace if damage is found.
Dust extractor is not turned on by Wireless Tool Control™ equipped power tool or remote.	Dust extractor is not in Wireless Tool Control (Ⓟ) mode.	Move three position switch to Wireless Tool Control™ (Ⓟ) mode. Confirm LED is illuminated. If LED is not illuminated with the three-position switch in Wireless Tool Control™ (Ⓟ) mode, contact DEWALT service centre.
	Remote/power tool is not paired to dust extractor.	Follow pairing steps.
	Remote/power tool is out of range of dust extractor.	Move dust extractor closer to remote/power tool.
	Wireless Tool Control™ remote coin cell is dead.	Replace coin cell and retry.
	Paired tool's battery is dead.	Ensure paired tool's battery is fully charged and fully inserted.
	Low battery voltage/poor battery connection.	Ensure battery is fully charged and fully inserted.
	Tank is full of liquid and sense circuit is tripped.	1. Turn the three position switch to the Off (O) position and remove battery. 2. Empty tank.
	Tool does not pair	Dust extractor is not in Wireless Tool Control (Ⓟ) mode.
Tool is not Wireless Tool Control™ enabled.		Confirm that tool is Wireless Tool Control™ enabled.

EXTRACTOR DE POLVO

DCV586M

¡Enhorabuena!

Ha elegido un extractor de polvo DEWALT. Años de experiencia, innovación y un exhaustivo desarrollo de productos hacen que DEWALT sea una de las empresas más fiables para los usuarios de herramientas eléctricas profesionales.

Datos técnicos

		DCV586M
Voltaje	V _{DC}	54
Tipo		1
Tipo de batería		Li-Ion
Grado de protección		IPX4
Presión negativa	kPa	8,8
Caudal nominal	l/s	24,7
Capacidad del contenedor	l	11
Líquido de llenado máx.	l	7,5
Diámetro del tubo	mm	32
Longitud de la manguera	m	2,5
Peso (sin paquete de batería)	kg	8
Wireless Tool Control™		N547456
Mando a distancia		
Voltaje	V _{DC}	3
Tipo de batería		CR2032
Banda de frecuencia	MHz	433
Potencia máx. (EIRP)	mW	0,03
Valores de ruido y valores de vibración (suma vectores triaxiales) de acuerdo con EN60335-2-69.		
L _{PA} (nivel de presión sonora de emisión)	dB(A)	69
L _{WA} (nivel de potencia sonora)	dB(A)	81,5
K (incertidumbre para el nivel de sonido dado)	dB(A)	3,5

Declaración de Conformidad CE

Directriz de la Maquinaria



Extractor de polvo DCV586M

DEWALT declara que los productos descritos bajo **Datos Técnicos** son conformes a las normas: 2006/42/CE, EN60335-1:2012 + A11:2014 + A13:2017; EN60335-2-69:2012.

Estos productos también son conformes con las Directivas 2014/53/UE y 2011/65/UE. Si desea más información, póngase en contacto con DEWALT en la dirección indicada a continuación o bien consulte la parte posterior de este manual.

El que suscribe es responsable de la compilación del archivo técnico y realiza esta declaración en representación de DEWALT.

Markus Rompel
Vicepresidente de Ingeniería, PTE-Europa
DEWALT, Richard-Klinger-Strasse 11,
65510, Idstein, Alemania
01.12.2022



ADVERTENCIA: Para reducir el riesgo de lesiones, lea el manual de instrucciones.

Definiciones: normas de seguridad

Las siguientes definiciones describen el nivel de gravedad de las señales. Lea el manual y preste atención a estos símbolos.



PELIGRO: Indica una situación de peligro inminente, que si no se evita, **provocará la muerte o lesiones graves.**



ADVERTENCIA: Indica una situación de posible peligro que, si no se evita, **podría provocar la muerte o lesiones graves.**



ATENCIÓN: Indica una situación de posible peligro que, si no se evita, **puede provocar lesiones leves o moderadas.**

AVISO: Indica una práctica **no relacionada con las lesiones personales** que, de no evitarse, **puede ocasionar daños materiales.**



Indica riesgo de descarga eléctrica.



Indica riesgo de incendio.

INSTRUCCIONES DE SEGURIDAD IMPORTANTES

GUARDE TODAS LAS ADVERTENCIAS E INSTRUCCIONES PARA PODER CONSULTARLAS EN EL FUTURO.

LEA TODAS LAS INSTRUCCIONES ANTES DE UTILIZAR ESTE APARATO

Cuando utilice este aparato, siempre debe tomar las precauciones básicas de seguridad que se indican a continuación:



ADVERTENCIA: Los operadores deberán estar debidamente capacitados para usar este extractor de polvo.



ADVERTENCIA: Para reducir el riesgo de incendio, descarga eléctrica y lesiones:

Pilas				Tiempo Cargadores/Carga (Minutos)***									
Cat #	V _{DC}	Ah	Peso (kg)	DCB104	DCB107	DCB112/ DCB1102	DCB113	DCB115/ DCB1104	DCB116	DCB117	DCB118	DCB132	DCB119
DCB546	18/54	6,0/2,0	1,08	60	270	170	140	90	80	40	60	90	X
DCB547/G	18/54	9,0/3,0	1,46	75*	420	270	220	135*	110*	60	75*	135*	X
DCB548	18/54	12,0/4,0	1,46	120	540	350	300	180	150	80	120	180	X
DCB549	18/54	15,0/5,0	2,12	125	730	450	380	230	170	90	125	230	X
DCB181	18	1,5	0,35	22	70	45	35	22	22	22	22	22	45
DCB182	18	4,0	0,61	60/40**	185	120	100	60	60/45**	60/40**	60/40**	60	120
DCB183/B/G	18	2,0	0,40	30	90	60	50	30	30	30	30	30	60
DCB184/B/G	18	5,0	0,62	75/50**	240	150	120	75	75/60**	75/50**	75/50**	75	150
DCB185	18	1,3	0,35	22	60	40	30	22	22	22	22	22	40
DCB187	18	3,0	0,54	45	140	90	70	45	45	45	45	45	90
DCB189	18	4,0	0,54	60	185	120	100	60	60	60	60	60	120
DCBP034/G	18	1,7	0,32	27	82	50	40	27	27	27	27	27	50
DCBP518/G	18	5,0	0,75	50	240	150	120	75	60	50	50	75	150

*Código de fecha 201811475B o posterior

**Código de fecha 201536 o posterior

***Esta matriz tiene carácter orientativo, exclusivamente; los tiempos varían dependiendo de la temperatura y del estado de la batería.

- Compruebe que el extractor de polvo quede bloqueado en posición horizontal.
- No deje el aparato desatendido cuando el extractor de polvo esté fuera de alcance o de la vista. Saque la batería cuando no esté en uso y antes de realizar el mantenimiento.
- No permita que el aparato se utilice como un juguete. Es necesario prestar mucha atención cuando se usa cerca de niños.
- Utilice este aparato SOLO como se describe en este manual. Use únicamente los acoplamientos y los accesorios recomendados.
- No utilice este aparato si muestra de algún modo signos de mal funcionamiento. Si el aparato no funciona correctamente, ha sufrido caídas o daños, ha sido dejado en un lugar exterior o ha sido sumergido en agua, llévelo a un centro de reparaciones.
- No manipule el aparato con las manos mojadas.
- No eche ningún objeto por las aberturas del aparato. No utilice el aparato si cualquiera de los orificios está bloqueado; manténgalo libre de polvo, pelusa, pelos o cualquier otro elemento que pueda reducir el flujo de aire.
- Mantenga el cabello, la ropa suelta, los dedos y todas las partes de su cuerpo alejados de las aberturas y las piezas móviles.
- Apague todos los controles antes de desconectar el aparato de la fuente de alimentación.
- Preste especial atención cuando limpie escaleras.
- Utilice equipo de seguridad personal. Utilice siempre protección ocular. El uso del equipo de protección individual, como mascarillas antipolvo, calzado

antideslizante, casco o protección auditiva para condiciones apropiadas reduce las lesiones personales.

- Manténgase alerta, esté atento a lo que hace y use el sentido común cuando utilice un extractor de polvo. No maneje un extractor de polvo cuando esté cansado o bajo los efectos de drogas, medicamentos o alcohol. Un momento de distracción durante el uso del extractor de polvo puede causar lesiones personales graves.

Advertencias de seguridad adicionales

- Evite la puesta en funcionamiento involuntaria.** Compruebe que interruptor esté en posición de apagado antes de conectar la batería o coger o transportar el aparato. Transportar el aparato con el dedo sobre el interruptor o enchufarlo con el interruptor encendido puede provocar accidentes.
- Desconecte la batería del aparato antes de realizar cualquier ajuste, cambiar accesorios o guardar el aparato.** El vacío puede activarse con el mando a distancia o a través de una herramienta emparejada. La activación involuntaria del aparato por tener el interruptor encendido puede causar accidentes.
- Haga las recargas exclusivamente con el cargador indicado por el fabricante.** Un cargador adecuado para un tipo de batería puede causar riesgo de incendio si se utiliza con otra batería.
- Utilice el aparato únicamente con las baterías recomendadas.** El uso de otra batería puede ocasionar riesgo de lesiones o incendios.
- Use herramientas eléctricas y accesorios que estén conectados a la aspiradora de acuerdo con estas instrucciones.** El uso de las herramientas para realizar trabajos diferentes a aquellos para los que están previstas puede resultar peligroso.

- f) **Cuando no utilice la batería, manténgala alejada de otros objetos metálicos como clips de papel, monedas, llaves, clavos, tornillos u otros objetos metálicos pequeños que puedan establecer una conexión entre terminales.** Si se produce un cortocircuito entre los terminales de la batería, se puede ocasionar un incendio o sufrir quemaduras.
- g) **En condiciones de uso indebido, puede salir líquido de la batería, evite el contacto. Si se produce un contacto accidental, lávese con agua. Si el líquido entra en contacto con los ojos, consulte a un médico.** El líquido expulsado por la batería puede causar irritaciones o quemaduras.
- h) **No utilice baterías o aparatos dañados o modificados.** Las baterías dañadas o modificadas pueden presentar un funcionamiento imprevisto y provocar incendios, explosiones o riesgos de lesiones.
- i) **No exponga la batería ni el aparato al fuego o a temperaturas excesivas.** La exposición al fuego o a una temperatura superior a 40 °C puede causar explosión.
- j) **Siga todas las instrucciones de carga y no cargue la batería o el aparato fuera del rango de temperatura especificado en las instrucciones.** La carga incorrecta o a temperaturas fuera del rango especificado puede dañar la batería y aumentar el riesgo de incendio.
- k) **No utilice la aspiradora si sale polvo de las ranuras de ventilación. Apague la aspiradora y compruebe si el filtro se ha instalado correctamente o es defectuoso.** Los filtros defectuosos deben cambiarse de inmediato.
- l) **Haga efectuar las reparaciones por personal técnico cualificado que emplee solo piezas de repuesto originales.** De este modo se garantiza el mantenimiento de la seguridad del producto.
- Es posible que se produzcan descargas estáticas en zonas secas o cuando la humedad relativa del aire es baja. Esto es solo temporal y no afecta al uso del extractor de polvo.
 - Para evitar una combustión espontánea, vacíe el depósito después de cada uso.
 - Algunas maderas contienen conservantes que pueden ser tóxicos. Preste especial cuidado para evitar la inhalación y el contacto con la piel cuando trabaje con estos materiales. Solicite cualquier información de seguridad que se encuentre disponible a su proveedor de materiales y póngala en práctica.
 - No utilice la aspiradora como escalera portátil.
 - No coloque objetos pesados sobre el extractor de polvo.



ADVERTENCIA: Para reducir el riesgo de incendio, descarga eléctrica y lesiones:

- No recoja nada que se esté quemando o que eche humo, como cigarrillos, cerillas o cenizas calientes.
- No utilice el aparato si no tiene colocados los filtros.

Riesgos residuales

No obstante el cumplimiento de las normas de seguridad pertinentes y del uso de dispositivos de seguridad, existen determinados riesgos residuales que no pueden evitarse. Dichos riesgos son los siguientes:

- Deterioro auditivo.
- Riesgo de lesiones personales debido a partículas flotantes en el aire.
- Riesgo de quemaduras producidas por los accesorios que se calientan durante el funcionamiento.
- Riesgo de lesiones personales por uso prolongado.

Cargadores

Los cargadores DEWALT no requieren ajustes y han sido diseñados para ser lo más fácil de usar que sea posible.

Seguridad eléctrica

El motor eléctrico ha sido diseñado para un solo voltaje. Compruebe siempre que el voltaje de la batería corresponda al indicado en la placa de características. Asegúrese también de que el voltaje del cargador corresponda al de la red eléctrica.



El cargador DEWALT tiene doble aislamiento de conformidad con la norma EN60335; por lo tanto, no requiere puesta a tierra.

Si el cable de alimentación se daña, debe ser sustituido únicamente por DEWALT o un centro de servicios autorizado.

Uso de un cable prolongador

No deben usarse cables prolongadores salvo que sea absolutamente necesario. Utilice un cable prolongador adecuado para la potencia de entrada de su cargador (véanse **los datos técnicos**). El tamaño mínimo del conductor es de 1 mm²; la longitud máxima es de 30 m.

Si utiliza un carrete de cable, desenrolle siempre el cable completamente.

Normas específicas de seguridad para extractores de polvo

- El aparato puede ser utilizado solo por personas que estén familiarizadas con su uso, que hayan recibido instrucciones para utilizarlo en modo seguro y que comprendan los riesgos que comporta.
- Cuando recoja polvos con un valor límite de exposición, debe tomar precauciones para garantizar un intercambio adecuado de aire en el local si el aire de escape del aparato es emitido dentro del local.
- Los operadores deben respetar las normas de seguridad de los materiales que estén manipulando.
- No utilice el aparato para aspirar materiales combustibles o explosivos como carbón, cereales u otros materiales combustibles finamente divididos.
- No utilice el aparato para recoger líquidos inflamables o combustibles, como gasolina, ni en lugares donde haya líquidos combustibles o inflamables.
- No use el aparato para aspirar materiales peligrosos, tóxicos o cancerígenos, como asbestos o pesticidas, salvo se indique específicamente en este manual de instrucciones que la aspiración de tal material está aprobada.

Instrucciones de seguridad importantes para todos los cargadores de las baterías

SIGA LAS SIGUIENTES INSTRUCCIONES: Este manual contiene instrucciones importantes de seguridad y funcionamiento de los cargadores de batería compatibles (consulte el apartado **Datos técnicos**). Antes de utilizar el cargador, lea todas las instrucciones y advertencias del cargador, la batería y el producto que utiliza la batería.



ADVERTENCIA: Peligro de descarga. No permita que ningún líquido penetre en el cargador. Pueden producirse descargas eléctricas.



ADVERTENCIA: Recomendamos el uso de un dispositivo diferencial residual con corriente residual nominal de 30 mA o inferior.



ATENCIÓN: Peligro de quemaduras. Para reducir el riesgo de lesiones, cargue solo las baterías recargables DEWALT. Otros tipos de baterías pueden provocar daños materiales y lesiones personales.



ATENCIÓN: Los niños deberán permanecer vigilados para asegurarse de que no jueguen con el aparato.

AVISO: En determinadas condiciones, estando el cargador enchufado a la alimentación eléctrica, los contactos de carga interiores del cargador pueden ser cortocircuitados por materiales extraños. Los materiales conductores extraños como, a título enunciativo pero no limitativo, lana de acero, papel de aluminio o cualquier acumulación de partículas metálicas deben mantenerse alejados de las cavidades del cargador. Desconecte siempre el cargador de la red cuando no haya ninguna batería en el alojamiento. Desconecte el cargador antes de intentar limpiarlo.

- **No intente cargar la batería con otros cargadores que no sean los indicados en este manual.** El cargador y la batería han sido diseñados especialmente para funcionar juntos.
- **Estos cargadores no ha sido diseñados para ningún otro uso que no sea el de cargar las baterías recargables DEWALT.** Cualquier otro uso supone riesgo de incendio, descarga eléctrica o electrocución.
- **No exponga el cargador a la lluvia o a la nieve.**
- **Tire del enchufe y no del cable cuando desconecte el cargador.** Así se reduce el riesgo de daños al enchufe y al cable de corriente.
- **Compruebe que el cable esté colocado en modo de no pisarlo, tropezar con él o causarle cualquier otro daño o tirón.**
- **No use cables prolongadores salvo que sea absolutamente necesario.** El uso de un cable prolongador inadecuado puede causar riesgo de incendios, descarga eléctrica o electrocución.
- **No coloque ningún objeto en la parte superior del cargador ni lo coloque en una superficie blanda que pueda bloquear las ranuras de ventilación y dar lugar a un calentamiento interno excesivo.** Coloque el cargador en una posición lejos de cualquier fuente de calor. El cargador se

ventila mediante las ranuras ubicadas en la parte superior e inferior de la carcasa.

- **No utilice el cargador si tiene el cable o el enchufe dañado; hágalos reparar inmediatamente.**
- **No opere el cargador si ha recibido un gran golpe, si se ha caído o si se ha dañado de cualquier otro modo.** Llévelo a un centro de servicios autorizado.
- **No desmonte el cargador, llévelo a un centro de servicio autorizado cuando necesite hacerle el mantenimiento o repararlo.** Un montaje incorrecto puede causar riesgo de descarga eléctrica, electrocución o incendio.
- **Si el cable de alimentación está dañado, deberá ser cambiado de inmediato por el fabricante, un taller de mantenimiento autorizado o una persona con cualificación similar, para evitar cualquier peligro.**
- **Desconecte el cargador de la toma de CA antes de efectuar cualquier tipo de limpieza. Esto reducirá el riesgo de electrocución.** Retirar la batería no reduce este riesgo.
- **NUNCA** intente conectar dos cargadores juntos.
- **El cargador está diseñado para funcionar con corriente eléctrica doméstica estándar de 230V. No intente utilizarlo con ningún otro voltaje.** Esto no se aplica al cargador de vehículos.

Cargar una batería (Fig. B)

1. Conecte el cargador a la toma adecuada antes de introducir la batería.
2. Introduzca la batería **8** en el cargador, y compruebe que quede bien colocada. La luz roja (carga) parpadeará continuamente, indicando que se ha iniciado el proceso de carga.
3. Se indicará que la carga ha terminado porque la luz roja permanecerá encendida de manera continua. La batería está totalmente cargada y puede usarla o dejarla en el cargador. Para sacar la batería del cargador, pulse el botón de liberación de la batería **23**.

NOTA: Para garantizar el máximo rendimiento y duración de las baterías de iones de litio, cárguelas completamente antes del primer uso.

Funcionamiento del cargador

Consulte los indicadores de abajo para conocer el estado de carga de la batería.

Indicadores de carga		
	Cargando	
	Totalmente cargada	
	Retardo por batería fría/ caliente*	

*Durante esta operación, la luz roja sigue parpadeando, pero el indicador de luz amarilla queda encendido. Cuando la batería está a una temperatura adecuada, la luz amarilla se apaga y el cargador retoma el procedimiento de carga.

Los cargadores compatibles no cargan las baterías defectuosas. El cargador indicará que la batería es defectuosa no iluminándose.

NOTA: Esto también podría significar un problema con el cargador.

Si el cargador indica un problema, lleve el cargador y la batería a un centro de reparación autorizado para que los prueben.

Retardo por batería fría / caliente

Cuando el cargador detecta una batería demasiado fría o caliente, automáticamente inicia un retardo por batería fría / caliente, suspendiendo la carga hasta que la batería haya alcanzado la temperatura adecuada. El cargador cambiará automáticamente al modo de carga de batería. Esta característica le asegura la máxima vida útil de la batería.

Una batería fría se carga a una velocidad inferior que una batería caliente. La batería se cargará a una velocidad inferior durante el ciclo completo de carga y no volverá a la velocidad de carga máxima aunque se caliente.

El cargador DCB118 está dotado de un ventilador interior diseñado para enfriar el paquete de baterías. El ventilador se enciende automáticamente cuando hay que enfriar el paquete de baterías. Nunca haga funcionar el cargador si el ventilador no funciona correctamente o si las ranuras de ventilación están bloqueadas. No deje que entren objetos extraños dentro del cargador.

Sistema de protección electrónico

Las herramientas XR con baterías de iones de litio han sido diseñadas con un sistema de protección electrónica que protege la batería contra la sobrecarga, el recalentamiento o las grandes descargas.

La herramienta se apagará automáticamente si se activa el sistema de protección electrónica. Si esto ocurre, coloque la batería de iones de litio en el cargador y déjela recargar totalmente.

Montaje de pared

Estos cargadores han sido diseñados para ser montados en la pared o para dejarlos en pie sobre una mesa o una superficie de trabajo. Si tiene montaje de pared, coloque el cargador al alcance de una toma de corriente, y alejado de esquinas u otras obstrucciones que impidan la circulación de aire. Use la parte posterior del cargador como una plantilla para colocar los tornillos de montaje en la pared. Monte el cargador firmemente usando tornillos para paredes de cartón yeso (comprados aparte) de por lo menos 25,4 mm de largo con un tornillo con cabeza de 7-9 mm de diámetro, atornillado en madera a una profundidad óptima, dejando aproximadamente 5,5 mm del tornillo expuesto. Alinee las ranuras de la parte posterior del cargador con los tornillos expuestos y engánchelos completamente en las ranuras.

Instrucciones para la limpieza del cargador



ADVERTENCIA: Peligro de descarga. Desconecte el cargador de la toma de CA antes de la limpieza. La grasa y la suciedad externas pueden

eliminarse utilizando un paño o un cepillo no metálico suave. No use agua u otros líquidos limpiadores. Nunca permita que entre ningún líquido en la herramienta ni sumerja ninguna parte de la misma en ningún líquido.

Baterías

Instrucciones de seguridad importantes para todas las baterías

Cuando pida baterías de repuesto, asegúrese de incluir el número de catálogo y el voltaje.

La batería incluida en la caja no está completamente cargada. Antes de utilizar la batería y el cargador, lea las instrucciones de seguridad a continuación. Luego siga los procedimientos de carga descritos.

LEA TODAS LAS INSTRUCCIONES

- **No recargue ni utilice las baterías en atmósferas explosivas, como ambientes donde haya polvo, gases o líquidos inflamables.** La introducción o la retirada de la batería del cargador podrá incendiar el polvo o los humos.
- **No fuerce nunca el paquete de baterías en el cargador. No cambie el paquete de baterías de ningún modo para introducirlo en un cargador no compatible ya que el paquete de baterías podrá romperse y provocar daños personales graves.**
- **Cargue el exclusivamente los paquetes de baterías con los cargadores DEWALT.**
- **NO salpique ni sumerja en agua ni en otros líquidos.**
- **No guarde ni use la herramienta y la batería en lugares donde la temperatura pueda descender por debajo de 4 °C (39,2 °F) (como cobertizos exteriores o edificios metálicos en invierno), o pueda alcanzar o superar los 40 °C (104 °F) (como cobertizos exteriores o edificios metálicos en verano).**
- **No incinere la batería aunque tenga daños importantes o esté completamente desgastada.** La batería puede explotar en un fuego. Se generan gases y materiales tóxicos cuando se queman baterías de iones de litio.
- **Si el contenido de la batería entra en contacto con la piel, lávese inmediatamente con jabón suave y agua.** Si el líquido de la batería entra en contacto con los ojos, enjuague con agua los ojos abiertos durante 15 minutos o hasta que cese la irritación. Si se necesita atención médica, el electrolito de la batería está compuesto de una mezcla de carbonatos orgánicos líquidos y sales de litio.
- **El contenido de las pilas de la batería abiertas puede causar irritación respiratoria.** Proporcione aire fresco. Si los síntomas persisten, obtenga atención médica.



ADVERTENCIA: Riesgo de quemadura. El líquido de la batería puede ser inflamable si se expone a chispas o llamas.



ADVERTENCIA: No intente nunca abrir el paquete de baterías por ningún motivo. Si la carcasa del paquete de baterías está rota o dañada, no lo introduzca en el cargador. No golpee, tire ni dañe el paquete de baterías. No utilice un paquete de baterías o cargador que haya recibido un gran golpe, se haya caído o se haya dañado

de algún modo (por ejemplo, perforado con un clavo, golpeado con un martillo o pisado). Podrá conllevar electrocuciones o choques eléctricos. Los paquetes de baterías dañadas deberán llevarse al centro de servicio para su reciclado.



ADVERTENCIA: Peligro de incendio. No almacene ni transporte paquetes de baterías de modo que algún objeto metálico entre en contacto con los terminales expuestos de la batería. Por ejemplo, no coloque el paquete de baterías en delantales, bolsillos, cajas de herramientas, cajones, etc. donde haya clavos, tornillos, llaves, etc. sueltos.



ATENCIÓN: Cuando no la utilice, coloque la herramienta de forma lateral en una superficie estable que no presente ningún peligro de caídas u obstáculos. Algunas herramientas con grandes paquetes de baterías permanecerán de pie sobre el paquete de baterías, pero podrán volcarse con facilidad.

Transporte



ADVERTENCIA: Peligro de incendio. El transporte de baterías podría ser causa de incendios si los terminales de la batería entran accidentalmente en contacto con materiales conductores. Cuando transporte baterías, compruebe que los terminales de las mismas estén protegidos y bien aislados de los materiales que pudieran entrar en contacto con ellos y causar un cortocircuito.

NOTA: Las luces de trabajo sirven para alumbrar la superficie de trabajo inmediata y no pueden utilizarse como luz de alumbrado.

Las baterías de DEWALT cumplen todas las normas de transporte aplicables según lo dispuesto en los estándares industriales y legales, entre ellas, las Recomendaciones relativas al transporte de mercancías peligrosas de la ONU; los Reglamentos de Mercancías Peligrosas de la Asociación Internacional de Transporte Aéreo (IATA), el Código Marítimo Internacional de Mercancías Peligrosas (IMDG) y el Acuerdo Europeo sobre Transporte Internacional de Mercancías Peligrosas por Carretera (ADR). Las celdas y las baterías de iones de litio han sido comprobadas de acuerdo a lo establecido en la sección 38,3 del Manual de pruebas y criterios de las Recomendaciones relativas al transporte de mercancías peligrosas de la ONU.

En la mayor parte de los casos, la expedición de paquetes de baterías DEWALT está exenta de la clasificación de material peligroso de Clase 9 totalmente regulado. En general, solo las expediciones que contienen baterías de iones de litio con una potencia energética superior a 100 vatios-hora (Wh) deben ser expedidos como Clase 9 totalmente regulada. Todas las baterías de iones de litio tienen la potencia de vatios-hora marcadas en el paquete. Además, debido a la complejidad de las reglamentaciones, DEWALT no recomienda el transporte aéreo de paquetes de baterías de iones de litio solas, independientemente de la potencia en vatios-horas que tengan. La expedición de herramientas con baterías (combo kits) puede hacerse por transporte aéreo excepto que la potencia en vatios-hora del paquete de baterías sea superior a 100 Wh.

Independientemente de si el transporte se considera exento o completamente regulado, el expedidor será responsable de consultar las normas recientes sobre los requisitos de embalaje, etiquetado o marcado y documentación.

La información expuesta en esta sección del manual se proporciona de buena fe y se considera exacta en el momento de creación del documento. No obstante, no se ofrece ninguna garantía, ni implícita ni explícita. Es responsabilidad del comprador comprobar que todas sus actividades se ajusten a las normas de aplicación.

Transportar la batería FLEXVOLT™

La batería DEWALT FLEXVOLT® tiene dos modos: **Uso** y **transporte**.

Modo de uso: Cuando la batería FLEXVOLT™ está erguida sola o en un producto de 18V DEWALT, funciona como una batería de 18V. Cuando la batería FLEXVOLT™ está en un producto de 54V o de 108V (dos baterías de 54V), funciona como una batería de 54V.

Modo de transporte: Cuando la batería FLEXVOLT™ tiene colocada la tapa, está en modo de transporte. Mantenga la tapa durante el transporte.

Cuando está en modo de transporte, los cables de las células están eléctricamente desconectados dentro del paquete, resultando 3 baterías con 1 batería de capacidad de vatios hora (Wh) inferior en relación con una capacidad de vatios hora superior. Esta cantidad aumentada de 3 baterías con una capacidad de vatios hora inferior puede eximir la batería de ciertas normas de transporte impuestas a las baterías de vatios hora superiores.

Por ejemplo, la capacidad en Wh para el transporte debería indicar 3 x 36 Wh, lo que significa 3 baterías de 36 Wh cada una. La

Ejemplo de marcado de etiqueta de uso y transporte



capacidad en Wh para el uso debería indicar 108 Wh (1 batería).

Recomendaciones para el almacenamiento

1. El mejor lugar de almacenamiento es uno que sea fresco y seco, que no esté expuesto directamente a la luz del sol ni a un exceso de frío o calor. Para un rendimiento y vida útil óptimos de la batería, guarde las baterías a temperatura ambiente cuando no esté usándolas.
2. Si va a realizar un almacenamiento duradero, se aconseja que guarde un paquete de pilas completamente cargado en un lugar frío y seco para obtener los máximos resultados del cargador.

NOTA: Los paquetes de pilas no deberán guardarse completamente descargados. El paquete de pilas deberá recargarse antes de utilizarse.

Etiquetas del cargador y la batería

Además de los pictogramas utilizados en el presente manual, las etiquetas del cargador y del paquete de pilas muestran los siguientes pictogramas:



Antes de usarse, leer el manual de instrucciones.



Consultar los **Datos técnicos** para informarse del tiempo de carga.



No realizar pruebas con objetos conductores.



No cargar baterías deterioradas.



No exponer al agua.



Cambiar inmediatamente los cables defectuosos.



Cargar sólo entre 4 °C y 40 °C.



Sólo para uso en interior.



Desechar las baterías con el debido respeto al medio ambiente.



Cargue los paquetes de baterías DEWALT únicamente con los cargadores DEWALT indicados. Cargar los paquetes de baterías con baterías distintas a las indicadas por DEWALT en un cargador DEWALT, puede hacer que las baterías exploten o causar otras situaciones peligrosas.



No queme el paquete de baterías.



USO (sin tapa de transporte). Por ejemplo: la capacidad en Wh indica 108 Wh (1 batería de 108 Wh).



TRANSPORTE (con tapa de transporte incorporada). Ejemplo: la capacidad en Wh indica 3 x 36 Wh (3 baterías de 36 Wh).

Tipo de batería

El DCV586M funciona con un paquete de baterías de 54 voltios. Estos paquetes de baterías pueden usarse: DCB546, DCB547, DCB548. Consulte los **Datos técnicos** para más información.

Contenido del embalaje

El embalaje contiene:

- 1 Extractor de polvo
- 1 Mando a distancia
- 2 Filtros
- 1 Manguera
- 1 Bolsa sintética
- 1 Cargador (modelos C, D, E, G, H, L, M, P, Q, S, T, U, X, Y, Z)
- 1 Paquete de baterías de ión-litio (modelos C1, D1, E1, G1, H1, L1, M1, P1, Q1, S1, T1, U1, X1, Y1, Z1)

- 2 Paquetes de baterías de ión-litio (modelos C2, D2, E2, G2, H2, L2, M2, P2, Q2, S2, T2, U2, X2, Y2, Z2)
- 3 Paquetes de baterías de ión-litio (modelos C3, D3, E3, G3, H3, L3, M3, P3, Q3, S3, T3, U3, X3, Y3, Z3)

1 Manual de instrucciones

NOTA: Los paquetes de baterías, los cargadores y las cajas de herramientas no están incluidos en los modelos N. Los paquetes de baterías y los cargadores no están incluidos en los modelos NT. Los modelos B incluyen paquetes de baterías con Bluetooth®.

NOTA: La marca Bluetooth® y los logos son marcas registradas propiedad de Bluetooth®, SIG, Inc. y cualquier uso de dichas marcas por parte de DEWALT se realiza bajo licencia. Otras marcas registradas y nombres registrados lo son de sus respectivos dueños.

- Compruebe si el extractor de polvo, las piezas o los accesorios han sufrido algún daño durante el transporte.
- Tómese el tiempo necesario para leer detenidamente y comprender este manual antes de utilizar la herramienta.

Marcas en el extractor del polvo

En el extractor de polvo se muestran los siguientes pictogramas:



Antes de usarse, lea el manual de instrucciones.



Símbolo de emparejamiento.



Posiciones del interruptor según el diámetro de la manguera.



Alarma acústica



Alarma de batería baja



Alarma de bajo caudal nominal



ADVERTENCIA: Esta máquina contiene polvo peligroso para la salud. Las operaciones de vaciado y mantenimiento, incluida la retirada de las piezas colectoras de polvo, deben ser realizadas solo por personal autorizado que use una protección personal adecuada. No utilice el aparato si no tiene el sistema de filtrado totalmente instalado.



Los extractores de polvo de clase M son adecuados para extraer polvo seco, no combustible con valores límites en la zona de trabajo de $\geq 0,1 \text{ mg/m}^3$.

Posición del Código de Fecha (Fig. A)

El código de fecha **22**, que incluye también el año de fabricación, viene impreso en la carcasa superior, debajo de la empuñadura.

Ejemplo:

2022 XX XX
Año de fabricación

Descripción (Fig. A)

-  **ADVERTENCIA:** *Nunca altere el extractor de polvo ni ninguna de sus piezas. Podrían producirse lesiones personales o daños.*
- | | |
|---|---|
| 1 Alojamiento de la batería | 9 Tapón de la boca de entrada de la manguera |
| 2 Manguera del extractor de polvo | 10 Pestillos de apilamiento TSTAK |
| 3 Interruptor de tres posiciones | 11 Botón de emparejamiento con Wireless Tool Control™ |
| 4 Pestillos del depósito | 12 Bolsa sintética |
| 5 Grapas de la manguera | 13 Empuñadura |
| 6 Cabezal del extractor de polvo | 14 Wireless Tool Control™ Mando a distancia |
| 7 Batería | 15 Interruptor de selección de manguera |
| 8 Pestillo de extracción de la manguera | |

Uso Previsto

Este extractor de polvo industrial ha sido diseñado para aspirar residuos secos y líquidos.

El aparato puede funcionar sin cable utilizando las baterías de iones de litio de 54 V de DEWALT.

El extractor de polvo puede utilizarse con un sistema de transporte TSTAK de DEWALT o como unidad independiente en el suelo.

El DCV586M es apto para recoger polvos secos y no inflamables, líquidos, madera y polvos minerales que contengan cuarzo y polvos peligrosos con valores límite de exposición (p. ej. valores MAK o AGW) iguales o superiores a 0.1 mg/m³ (clase de polvo M según la norma IEC/EN60335-2-69).

NO recoja materiales que presenten riesgo de explosión, materiales incandescentes o en combustión, materiales inflamables, gases u otras sustancias peligrosas.

NO aspire aceite, líquidos que tengan m más de 32 °C, líquidos corrosivos o inflamables.

NO utilice el extractor de polvo en atmósferas explosivas.

NO utilice el extractor de polvo sin la bolsa para el polvo.

NOTA: Este aparato es adecuado para uso profesional o comercial, como, por ejemplo, en hoteles, escuelas, hospitales, fábricas, tiendas, oficinas, empresas de arrendamiento y obras de construcción.

NO permita que los niños toquen el extractor de polvo. El uso del extractor de polvo por parte de usuarios inexpertos requiere supervisión.

- Este producto no ha sido diseñado para ser utilizado por personas (incluyendo los niños) que posean discapacidades físicas, sensoriales o mentales, o que carezcan de la

experiencia, conocimiento o destrezas. No deberá dejar nunca que los niños jueguen solos con este producto.

MONTAJE Y AJUSTES

 **ADVERTENCIA:** *Para disminuir el riesgo de lesiones personales graves, apague el extractor de polvo y desconecte la batería antes de realizar cualquier ajuste o extraer o colocar accoplamientos o accesorios o si ha extraído el cabezal del extractor de polvo del depósito o no está bien enganchado. El encendido accidental puede causar lesiones.*

 **ADVERTENCIA:** *Utilice solamente baterías y cargadores DEWALT.*

Colocar y extraer la batería (Fig. B)

NOTA: Compruebe que la batería **7** esté totalmente cargada.

1. Para colocar la batería en la aspiradora, introduzca la batería y deslícela en el alojamiento de la batería **1**. Compruebe que la batería esté bien colocada en su sitio.
2. Para sacar la batería del extractor de polvo, mantenga pulsado el botón de desbloqueo de la batería **23** y saque la batería. Para cargar la batería, introdúzcala en su cargador DEWALT.

Paquetes de baterías con indicador de carga (Fig. B)

Algunos paquetes de baterías de DEWALT incluyen un indicador de carga que consiste en tres luces LED que indican el nivel de carga restante en el paquete de baterías.

Para activar el indicador de carga, pulse y mantenga pulsado el botón del indicador de carga **16**. Un grupo de tres luces LED verdes se iluminará, indicando el nivel que queda de carga. Cuando el nivel de carga de la pila esté por debajo del límite necesario para su uso, el indicador de carga no se iluminará y deberá recargar la pila.

NOTA: El indicador de carga tan sólo constituye una indicación de la carga que queda en el paquete de pilas. No indica ninguna funcionalidad del extractor de polvo y podrá registrar variaciones en función de los componentes del producto, la temperatura y la aplicación del usuario final.

Colocación de la manguera en el extractor de polvo (Fig. A)

Para colocar la manguera en el extractor de polvo, presione el pestillo de desbloqueo de la manguera **8** e inserte el extremo de la manguera en la boca de entrada de la manguera. Hay que insertar completamente la manguera antes de soltar el pestillo de desbloqueo de la manguera.

Para quitar la manguera, presione el pestillo de desbloqueo de la manguera y sáquela. Hay que sacar completamente la manguera antes de soltar el pestillo de desbloqueo de la manguera.

El tapón de la boca de entrada de la manguera **9** puede utilizarse para cubrir la boca de entrada de la manguera si se saca la manguera para transportarla, limpiarla, etc.

Instalación de la bolsa de papel o sintética (Fig. A, C, E, F)

Cuando aspire polvo fino, también puede utilizar una bolsa de papel o una bolsa sintética adicional **12** para vaciar con más facilidad el depósito **21**.

NOTA: Utilice siempre una bolsa para polvo de clase M.

1. Coloque el interruptor de tres posiciones **3** en la posición de apagado (O) y extraiga la batería **7**.
2. Desbloquee los pestillos del depósito **4** y saque el cabezal del extractor de polvo **6** del depósito **21**.
3. Coloque la bolsa pasando las dos lengüetas **26** de la abertura de la bolsa por las dos muescas **27** del extractor de polvo.
4. Gire la bolsa un cuarto de vuelta hasta que el borde cuadrado **28** quede hacia arriba.
5. Coloque la bolsa dentro del depósito.
6. Vuelva a colocar el cabezal del extractor de polvo en el depósito y bloquéelo bien.

Extracción y eliminación de la bolsa (Fig. A, D, E, F)

ADVERTENCIA: Debe utilizarse equipo de protección personal adecuado, como máscaras de polvo y guantes, para manipular las bolsas de polvo.

1. Coloque el interruptor de tres posiciones **3** en la posición de apagado (O) y extraiga la batería **7**.
2. Cierre la boca de entrada de la manguera con cierre de bloqueo usando el tapón **9**.
3. Desbloquee los pestillos del depósito **4** y saque el cabezal del extractor de polvo **6** del depósito **21**.
NOTA: Es normal que haya una pequeña cantidad de polvo en el depósito incluso cuando la bolsa esté instalada correctamente.
4. Gire la bolsa hasta que las dos lengüetas coincidan con las dos muescas del extractor de polvo y extraiga la bolsa del extractor de polvo.
5. Después que saque la bolsa, la puede sellar para desecharla.
 - a. Despegue la parte posterior del sello adhesivo **29**.
 - b. Presione el sello adhesivo sobre la abertura y deseche correctamente la bolsa. NO reutilice la bolsa.
 - c. Desechar la bolsa de recolección en un contenedor apropiado de acuerdo con las disposiciones legales.

Reemplazo de la pila de botón en el control remoto opcional (Fig. J)



PELIGRO: NO INGERIR LA BATERÍA; PELIGRO DE QUEMADURAS QUÍMICAS. Este producto contiene una batería de tipo moneda/botón. Si se traga la batería de tipo moneda/botón, puede causar quemaduras internas graves en solo 2 horas y provocar la muerte.



ADVERTENCIA: MANTENGA LAS BATERÍAS NUEVAS Y USADAS FUERA DEL ALCANCE DE LOS NIÑOS. Si el compartimiento de la batería no cierra de forma segura, deje de usar el producto y manténgalo fuera del alcance de los niños. Si

cree que las pilas pueden haberse tragado o colocado dentro de cualquier parte del cuerpo, busque atención médica de inmediato.



ADVERTENCIA: CUANDO REEMPLACE LA BATERÍA, CÁMBIELA POR UNA CR2032 DEL MISMO TIPO O EQUIVALENTE. Observe la polaridad correcta (+ y -) cuando reemplace las baterías. No guarde ni transporte las baterías de modo que los objetos metálicos puedan entrar en contacto con los terminales expuestos de la batería.



ADVERTENCIA: ASEGÚRESE DE QUE LA SUSTITUCIÓN DE LA PILA TIPO BOTÓN SE REALICE CORRECTAMENTE. Existe riesgo de explosión.

- **Cuando reemplace la batería, cámbiela por una CR2032 del mismo tipo o equivalente.** No utilice otras pilas tipo moneda ni otras formas de suministro de energía eléctrica.
- **NO intente recargar la batería de tipo botón y no cortocircuite la batería de tipo botón.** La batería de tipo botón puede tener fugas, explotar, incendiarse y causar lesiones personales.
- **NO sobrecaliente la celda tipo botón ni la arroje al fuego.** La celda tipo moneda puede tener fugas, explotar, incendiarse y causar lesiones personales.
- **NO dañe la celda tipo moneda y no la desarme.** La celda tipo moneda puede tener fugas, explotar, incendiarse y causar lesiones personales.
- **NO permita que las pilas tipo botón dañadas entren en contacto con el agua.** Las fugas de litio pueden mezclarse con agua para crear hidrógeno, lo que podría provocar un incendio, una explosión o lesiones personales.
- **NO deseche la pila de botón con los residuos domésticos normales.** Comuníquese con su departamento local de eliminación de desechos para desechar el dispositivo/las baterías de acuerdo con las leyes y regulaciones locales aplicables.
- **Retire y deseche correctamente las pilas tipo botón drenadas.** La celda tipo botón drenada puede tener fugas y dañar el producto o causar lesiones personales.
 1. Para abrir la carcasa quitar los 4 tornillos **31** del panel trasero con un destornillador torx T10.
 2. Extraiga lateralmente la batería de tipo botón descargada del soporte de la batería.
 3. Inserte lateralmente la nueva batería de tipo botón **32** en el soporte de la batería, prestando atención a la orientación de la batería en términos de polaridad.
 4. Vuelva a colocar la tapa trasera, inserte los tornillos y apriete.

FUNCIONAMIENTO

Instrucciones de uso



ADVERTENCIA: Respete siempre las instrucciones de seguridad y las normas aplicables.



ADVERTENCIA: Para disminuir el riesgo de lesiones personales graves, apague el extractor de polvo y desconecte la batería antes de realizar cualquier ajuste o extraer o colocar acoplamientos o accesorios o si ha extraído el cabezal del extractor

de polvo del depósito o no está bien enganchado. El encendido accidental puede causar lesiones.

Alarma de caudal/batería baja

Ajuste de la alarma de caudal bajo (Fig. A)

Ajuste el interruptor selector de manguera **15** al tamaño del diámetro interior de la manguera (o tubo) o del accesorio que corresponda utilizando la sección más grande. El diámetro elegido del control de interruptor de selección de la manguera debe ser igual o mayor que el diámetro más grande de la manguera/tubo/accesorio utilizado. El tubo suministrado tiene un diámetro interior de 32 mm. La alarma sonora emitirá un bip intermitente y lento si el caudal cae por debajo de los 20 m/s. El sistema tiene retraso temporal para reducir las alarmas no intencionales.

Si suena la alarma cuando aparentemente no hay ningún bloqueo:

1. Compruebe que el interruptor de selección de la manguera esté ajustado en el diámetro correcto.
2. Si el ajuste de velocidad de flujo está establecido debajo del máximo, aumente el nivel hasta que un flujo suficiente atraviese la manguera y haga detener la alarma.
3. Si la alarma sigue sonando, extraiga la manguera y compruebe que esté limpia. Saque y sustituya la bolsa de polvo si está llena o bloqueada, y controle las condiciones del filtro y sustitúyalo cuando sea necesario.

Si la alarma sigue sonando, póngase en contacto con su agente de servicio local DEWALT.

Alarma de batería baja (Fig. A)

La alarma sonora emitirá un bip rápido e intermitente si la carga de la batería es baja. Si suena esta alarma, saque la batería **7** de su alojamiento **1** y cárguela. Consulte *Cargar la batería*.

Uso del extractor de polvo (Fig. A, J)

1. Antes de utilizar el extractor de polvo, seleccione el diámetro correcto de la manguera utilizando el interruptor selector de manguera **15**.
2. Conecte el accesorio apto para la manguera del extractor de polvo **2**.
3. Coloque la batería **7**.
4. Para encender el extractor, coloque el interruptor de tres posiciones **3** en la posición de encendido (I).
5. Para usar el modo de control inalámbrico de herramientas, presione el interruptor de tres posiciones en la posición de control inalámbrico de herramientas (**8**). El gatillo de la herramienta conectada, o el botón **33** del mando a distancia **14** controlarán el extractor de polvo.

NOTA: Consulte *Emparejar el extractor de polvo con una herramienta utilizando el modo de control inalámbrico de herramientas* para usar el extractor de polvo con una herramienta dotada de control inalámbrico de herramientas o de mando distancia.

6. Cuando termine, apague el extractor de polvo colocando el interruptor de tres posiciones en la posición de apagado (O).

Aplicaciones de recogida de residuos mojados (Fig. I)



ADVERTENCIA: Si sale espuma o líquido de la máquina, apáguela inmediatamente.



ATENCIÓN: Limpie periódicamente los sensores de nivel de agua y observe si hay indicios de daños.



ADVERTENCIA: No utilice la máquina con esta configuración para polvos de clase M.

El extractor de polvo ha sido diseñado para funcionar como una unidad de aspiración de residuos mojados/secos. Para aplicaciones de recogida de residuos mojados debe usar filtros especiales, para evitar la obstrucción del filtro.

- Compruebe que el extractor de polvo quede bloqueado en posición horizontal.
- Antes de realizar trabajos de recogida de residuos mojados, debe sacar la bolsa de polvo.
- Las sondas de los sensores de nivel de agua **25** apagarán automáticamente el extractor de polvo cuando se alcance el nivel máximo de llenado. Coloque el interruptor de tres posiciones en la posición de apagado (O), extraiga la batería y vacíe el depósito antes de volver a encender el extractor de polvo.
- Para evitar el sifonado, extraiga la manguera del extractor de polvo de la fuente después de que las sondas del sensor de agua apaguen el extractor de polvo.
- Se recomienda vaciar el depósito de cualquier contenido seco antes de usarlo para la recogida de residuos mojados para facilitar la limpieza del depósito.
- Deje que los filtros se sequen después de efectuar la recogida de residuos mojados.

Vaciar el depósito (Fig. A, E, F)

1. Coloque el interruptor de tres posiciones **3** en la posición de apagado (O) y extraiga la batería **7**.
2. Desbloquee los pestillos del depósito **4** y saque el cabezal del extractor de polvo **6**.
3. Vacíe el contenido del depósito **21** en un recipiente adecuado según las disposiciones legales.

Volver a pasar al modo de funcionamiento de aspiración en seco (Fig. A, F)

1. Vacíe el depósito **21**, consulte las instrucciones de *Limpieza del extractor de polvo*.
2. Deje el depósito dado vuelta hasta que se seque. NO utilice el depósito húmedo para recogida de residuos secos.
3. Coloque el cabezal de la aspiradora **6** sobre una superficie nivelada hasta que se seque.
4. Vuelva a colocar los filtros cuando el cabezal del extractor de polvo esté seco. Consulte *Filtros*.
5. Cuando el receptáculo esté seco, coloque el cabezal del extractor de polvo **6** sobre el depósito y fíjelo cerrando los pestillos del depósito **4**.

Conexión a herramientas eléctricas (Fig. A, G)



ATENCIÓN: Debe cumplir todos los requisitos de la herramienta eléctrica respecto de la conexión del extractor de polvo.

1. Elija el adaptador para herramientas eléctricas correcto **19** que se adapte a la conexión eléctrica de la herramienta que vaya a utilizar, consulte **Accesorios opcionales en Mantenimiento**. Conecte el adaptador para herramientas eléctricas **19** a la herramienta eléctrica.
2. El extractor de polvo fabricado por DEWALT está dotado del sistema de conexión AirLock de DEWALT. El conector AirLock permite efectuar una conexión rápida y segura entre la manguera del extractor de polvo **2** y la herramienta eléctrica. El conector AirLock **18** se conecta directamente a las herramientas compatibles de DEWALT o usando un adaptador AirLock (disponible en su proveedor local DEWALT). Consulte la sección **Accesorios opcionales** para más información sobre los adaptadores disponibles.

NOTA: Si utiliza un adaptador, compruebe que esté bien enchufado a la salida de la herramienta antes de seguir los pasos siguientes.

- a. Compruebe que el collarín del conector de AirLock se encuentre en la posición de desbloqueo (Consulte la Fig. G). Alinee las muescas **20** del collarín y del conector AirLock como se muestra para las posiciones de desbloqueo y bloqueo.
- b. Empuje el conector AirLock al punto de conexión del adaptador.
- c. Gire la boca hacia la posición de bloqueo.

NOTA: Los rodamientos de bola ubicados dentro de la boca se bloquean en la ranura y fijan la conexión. La herramienta eléctrica ya está conectada con seguridad al extractor de polvo.

Emparejar el extractor de polvo con una herramienta utilizando el modo de control inalámbrico de herramientas (Fig. A, H, J)



ATENCIÓN: Cuando el extractor de polvo se controla con el mando a distancia o con la herramienta eléctrica emparejada, puede arrancar o detenerse sin previo aviso.



ADVERTENCIA: No fije la correa del mando a distancia a las piezas móviles.

Emparejar con mando a distancia DEWALT o herramienta con control inalámbrico de herramientas

1. Coloque el interruptor de tres posiciones **3** en la posición de control inalámbrico de herramientas (Ⓑ).
2. Pulse y mantenga pulsado el botón de emparejamiento del control inalámbrico de herramientas **11** del DCV586M y apriete el gatillo de la herramienta equipada con el control inalámbrico de herramientas o pulse el botón **33** del mando a distancia **14** al mismo tiempo.
3. El LED **30** queda iluminado fijo para indicar que el emparejamiento se ha realizado correctamente.

NOTA: Se puede emparejar solo un transmisor a la vez con el DCV586M. Si la unidad ya está emparejada, el transmisor será anulado.

Desemparejar con una herramienta con control inalámbrico de herramientas o un mando a distancia

- Pulse y mantenga pulsado el botón de emparejamiento del control inalámbrico de herramientas **11** del DCV586M y apriete el gatillo de la herramienta equipada con el control inalámbrico de herramientas o pulse el botón del mando a distancia al mismo tiempo.
- El LED **30** parpadeará lentamente para indicar que el emparejamiento se ha realizado correctamente.

PATRÓN DE DESTELLOS LED

En modo de emparejamiento	— — — — —
No hay ningún dispositivo emparejado	— — — — —
El dispositivo se emparejó con éxito	— — — — —

Limpeza del extractor de polvo

Vaciar el depósito (Fig. A, F, H, I)



ADVERTENCIA: Debe utilizarse equipo de protección personal adecuado, como máscaras de polvo y guantes, para limpiar el extractor de polvo y vaciar el depósito.



ADVERTENCIA: El vaciado y el mantenimiento, incluida la eliminación del recipiente colector de polvo, pueden ser efectuados solo por personas capacitadas y cualificadas. Use un equipo de protección adecuado.

Cuando el depósito está lleno, suena el zumbador y se reduce la aspiración.

1. Coloque el interruptor de tres posiciones **3** en la posición de apagado (O) y extraiga la batería **7**.
2. Cierre la boca de entrada de la manguera con cierre de bloqueo usando el tapón **9**.
3. Extraiga el cabezal del extractor de polvo **6** del depósito **21**.
4. Deshágase de la bolsa de recogida arrojándola a un contenedor adecuado según las disposiciones reglamentarias.
5. Limpie o cambie los filtros **17**. Consulte la sección **Filtros** de este manual.
6. Controle la máquina para ver si tiene daños causados por objetos extraños. Para sustituir las piezas dañadas o faltantes, contacte con el centro de servicios autorizado de DEWALT más próximo.
7. Vuelva a colocar el cabezal del extractor de polvo en el depósito y bloquéelo bien.

Apilado con los enganches de apilado TSTAK de DEWALT (Fig. A)



ADVERTENCIA: Al apilar, coloque siempre el extractor de polvo en la parte inferior.

Los pestillos para apilado TSTAK **10** de DEWALT le permiten apilar otros productos TSTAK de forma segura, uno encima del otro para más comodidad y portabilidad.

Para utilizar los pestillos para apilado TSTAK **10**, coloque una unidad compatible con TSTAK en la parte superior del extractor de polvo y levante los dos pestillos de apilado TSTAK de modo que queden bien sujetos en la parte inferior de la unidad.

Filtros



ADVERTENCIA: Los filtros deben estar siempre en su lugar durante la aspiración.

Cuidado de los filtros

Los filtros de este extractor de polvo son filtros de larga duración. Para minimizar eficazmente la recirculación del polvo, los filtros DEBEN instalarse correctamente y deben estar en buen estado.

Sistemas de limpieza automática de filtros

Este extractor de polvo cuenta con un sistema de limpieza de filtros muy eficaz, que minimiza los atascos en los filtros. Cada 20 segundos, uno de los dos filtros se limpia automáticamente. El proceso de limpieza se alterna entre los filtros y funciona durante toda la vida útil de la unidad.

NOTA: Es normal oír unos ruidos secos durante este proceso.

NOTA: Tras muchas horas de funcionamiento, es posible que el sistema automático de limpieza de filtros deje de ser eficaz. Cuando esto ocurra, los filtros deberán ser limpiados o sustituidos.

Extraer los filtros (Fig. A, H, I)



ADVERTENCIA: Cuando manipule los filtros debe utilizar equipo de protección individual tal como máscaras contra el polvo y guantes.

1. Coloque el interruptor de tres posiciones **3** en la posición de apagado (O) y extraiga la batería **7**.
2. Suelte los pestillos del depósito **4** y saque el cabezal del extractor de polvo **6** del receptáculo. Coloque el cabezal del extractor de polvo dado vuelta sobre una superficie nivelada.
3. Gire cada filtro **17** en sentido antihorario y sáquelo con cuidado del cabezal del extractor de polvo teniendo cuidado de que los residuos no caigan en el orificio de montaje.
NOTA: Tenga cuidado de no dañar el material del filtro.

4. Controle el filtro para ver si presenta desgaste, roturas u otros daños.

NOTA: Si tiene alguna duda sobre el estado de los filtros, DEBE cambiarlos. NO siga utilizando los filtros si están dañados.



ADVERTENCIA: Nunca use aire comprimido o un cepillo para limpiar los filtros pues puede dañar la membrana del filtro y esta dejará pasar el polvo por el filtro. Si es necesario, aclárelos con agua a temperatura ambiente y déjelos secar al aire. Por lo general no es necesario limpiar los filtros. Incluso cuando el filtro está cubierto de polvo, el sistema de limpieza automática del filtro mantiene el máximo rendimiento y sigue funcionando. Si nota algún daño en la membrana del filtro, sustituya el filtro. Por lo general, los filtros duran entre seis y doce meses dependiendo de su uso y cuidado.

NOTA: Deshágase del filtro arrojándolo a un contenedor adecuado según las disposiciones reglamentarias.

Colocar los filtros (Fig. E, F, I)



ADVERTENCIA: Los filtros deben estar siempre en su lugar durante la aspiración.

1. Compruebe que el sello del filtro **24** esté en su lugar y bien colocado.
2. Alinee las lengüetas del filtro **17** con las muescas del cabezal del extractor de polvo y, aplicando una fuerza moderada, gírelas en sentido horario hasta que el filtro quede bien sujeto.
NOTA: Tenga cuidado de no dañar el material del filtro.
3. Coloque el cabezal del extractor de polvo **6** sobre el depósito **21** y fíjelo cerrando los pestillos del depósito **4**.

MANTENIMIENTO

El aparato deberá ser sometido a una inspección técnica por parte del servicio de DeWALT o una persona capacitada, al menos una vez al año para comprobar si hay daños en los filtros y fugas de aire y asegurar el correcto funcionamiento de los dispositivos de control.

NOTA: La limpieza y el mantenimiento del usuario no deben ser realizados por niños.



ADVERTENCIA: En caso de aspiradoras de clase M, tenga en cuenta lo siguiente: El exterior del extractor de polvo debe descontaminarse mediante la extracción de polvo y debe limpiarse o sellarse en un contenedor o material adecuado antes de sacarlo de una zona contaminada con sustancias peligrosas. Todas las partes del extractor de polvo deben considerarse contaminadas cuando se sacan de una zona peligrosa y deben tomarse las medidas adecuadas para evitar la distribución de polvo.



ADVERTENCIA: Para disminuir el riesgo de lesiones personales graves, apague el extractor de polvo y desconecte la batería antes de realizar cualquier ajuste o extraer o colocar acoplamientos o accesorios o si ha extraído el cabezal del extractor de polvo del depósito o no está bien enganchado. El encendido accidental puede causar lesiones.

El extractor de polvo debe ser manejado para su limpieza y mantenimiento en modo tal de evitar exponer al personal de mantenimiento y a otras personas a cualquier peligro.

- Utilice equipo de protección individual.
- Utilice ventilación forzada filtrada.
- Limpie el extractor de polvo. Consulte **Limpieza**.
- Al hacer el mantenimiento o reparaciones, todas las piezas contaminadas que no puedan limpiarse bien deben empaquetarse en bolsas impermeables y eliminarse de acuerdo con las normas de eliminación aplicables.
- Después de efectuar el mantenimiento o reparaciones, limpie el área de mantenimiento para evitar que las sustancias peligrosas se transmitan al entorno.

El cargador y el paquete de pilas no pueden ser reparados.

Lubricación

El extractor no requiere lubricación adicional.

Limpieza (Fig. A, I)



ADVERTENCIA: No utilice nunca disolventes u otros productos químicos fuertes para limpiar las piezas no metálicas del extractor de polvo. Estos productos químicos pueden debilitar los materiales usados en estas partes. Use un paño humedecido únicamente con agua y jabón suave. Jamás permita que le entre líquido alguno al extractor de polvo ni sumerja ninguna parte del mismo en líquido.

Para efectuar la limpieza y el mantenimiento en modo de evitar exponer al personal de mantenimiento y a otras personas a cualquier peligro, use siempre equipo de protección personal. Limpie el área de mantenimiento para evitar que las sustancias peligrosas se transmitan al entorno.

No utilice un sistema de pulverización, una lavadora de chorro a presión o agua corriente para la limpieza.

1. aspire el exterior del extractor de polvo. Si es necesario, para una mejor limpieza, use un paño humedecido únicamente con agua y jabón suave.
2. Después del uso, deshágase del paño colocándolo en un contenedor adecuado.
3. Vacíe el depósito según lo indicado en la sección **Limpieza del extractor de polvo**.
4. Inspeccione las sondas del sensor de agua **25** cuando limpie el extractor de polvo. Las sondas del sensor de agua pueden contaminarse durante el funcionamiento. En caso de contaminación, las sondas del sensor de agua limpia se pueden limpiar a fondo con un paño húmedo para eliminar cualquier contaminación visible.

Almacenamiento (Fig. A)



ATENCIÓN: El interruptor de tres posiciones debe estar en la posición de apagado (0) para evitar que el control inalámbrico de herramientas lo encienda involuntariamente.

1. Vacíe el depósito. Consulte **Limpieza del extractor de polvo** en **Funcionamiento**.
2. Limpie el extractor de polvo por fuera y por dentro.
3. Para limpiar o cambiar los filtros, consulte la sección **Filtros**.
4. Guarde la manguera de aspiración con las grapas de la manguera **5** y el cable de alimentación como se muestra en la ilustración. Coloque la unidad en una habitación seca y asegúrese de que no sea usada por personas no autorizadas.

NOTA: Coloque el tapón en la boca de entrada de la manguera **9** para evitar que entre suciedad dentro del receptáculo al sacar la manguera de aspiración. También se pueden conectar los extremos de la manguera y bloquearlos juntos con el cierre de bloqueo.

Accesorios opcionales



ADVERTENCIA: Los accesorios no suministrados por DEWALT no han sido sometidos a pruebas con este

producto, por lo que su uso con este extractor de polvo podría ser peligroso. Para disminuir el riesgo de lesiones, con este producto se deben usar exclusivamente accesorios recomendados por DEWALT.

Consulte a su proveedor si desea información más detallada sobre los accesorios apropiados.

Se pueden comprar filtros de repuesto en los centros de servicio locales de DEWALT.

Colector de polvo

En el modo de aspiración, el aparato también puede funcionar como colector de polvo para trabajos con herramientas eléctricas que producen polvo o residuos.

IMPORTANTE El adaptador del extractor de polvo DWV9000 ha sido diseñado para funcionar con herramientas eléctricas compatibles con el sistema de recogida de polvo de DEWALT. Para las herramientas no compatibles con DEWALT, se requiere un adaptador adicional.

Accesorios opcionales

- DCV5861 Filtros de repuesto (Contiene 2 filtros DC5151H)
- DWV9316 Manguera antiestática
- DWV9350 Kit de limpieza de pisos
- DWV9000 Conexión con cierre de bloqueo
- DWV9110 Adaptador de goma cónico de 29 mm–35 mm
- DWV9120 Adaptador de goma escalonado de 35 mm–38 mm
- DWV9130 Adaptador OD de 35 mm
- DWV9150 Adaptador angular OD de 35 mm
- DWV9210 Kit de construcción (DWV9000 + DWV9120 + DWV9130)
- DWV9220 Kit de carpintería (DWV9000 + DWV9130 x 3 + DWV9120 + DWV9150 + Clip para manguera de cable)
- DWV9470 Kit de manguera bifurcadora en Y
- DWST17889 carro
- DWST17888 carrito

Las bolsas filtrantes constituyen una forma limpia, fácil y rápida de eliminar el polvo recogido.

Bolsas filtrantes de papel: Las bolsas filtrantes DCV9401 han sido diseñadas para capturar muchos tipos de polvo, incluido el de paneles de yeso, hormigón y madera. Estas bolsas deben desecharse cuando el flujo de aire se restrinja. NO reutilice las bolsas.

	DCV9401	Bolsas filtrantes de papel desechables
---	---------	--

Bolsas filtrantes sintéticas: Las bolsas filtrantes sintéticas DCV9402 han sido diseñadas para capturar muchos tipos de polvo, incluido el de paneles de yeso, hormigón y madera. Esta bolsa debe desecharse cuando el flujo de aire se restrinja. NO reutilice esta bolsa. La bolsa sintética es ideal para materiales más pesados tales como el hormigón y el polvo de yeso, con los cuales la bolsa filtrante de papel puede romperse.

	DCV9402	Bolsa filtrante sintética desechable
---	---------	--------------------------------------

Proteger el medio ambiente



Recogida selectiva. Los productos y las baterías marcadas con este símbolo no deben desecharse junto con los residuos domésticos normales.

Los productos y las baterías contienen materiales que pueden ser recuperados y reciclados, reduciendo la demanda de materias primas. Recicle los productos eléctricos y las baterías de acuerdo con las disposiciones locales. Para más información, vaya a www.2helpU.com.

Batería recargable

Esta batería de larga duración debe recargarse cuando deje de producir la suficiente potencia en trabajos que se realizaban con facilidad anteriormente. Al final de su vida técnica, deséchela con el debido respeto al medio ambiente.

- Haga agotar completamente la batería y extráigala del extractor de polvo.
- Las baterías de litio-ión son reciclables. Llévelas a su distribuidor o punto de reciclaje local. Los paquetes de batería recogidos serán reciclados o eliminados adecuadamente.

RESOLUCIÓN DE PROBLEMAS

Problema	Causa posible	Pasos para la solución de problemas
El motor no funciona.	El interruptor no está en posición encendido (I).	Compruebe que el interruptor de tres posiciones esté en posición de encendido (I).
	Tensión de la batería baja/escasa conexión de la batería.	Compruebe que la batería esté totalmente cargada y bien colocada.
	El depósito está lleno de líquido y se ha disparado el circuito del sensor.	<ol style="list-style-type: none"> 1. Coloque el interruptor de tres posiciones en la posición de apagado (0) y extraiga la batería. 2. Vacíe el depósito.
El extractor de polvo deja de funcionar.	Se ha producido una sobrecarga térmica.	<ol style="list-style-type: none"> 1. Apague el extractor de polvo y extraiga la batería. 2. Vacíe el depósito, si es necesario. 3. Deje que el extractor de polvo se enfríe. 4. Vuelva a colocar la batería y coloque el interruptor de tres posiciones en la posición de encendido (I) para probarlo. 5. Si el extractor de polvo no se reinicia, contacte con un centro de servicios de DEWALT.
	El depósito está lleno de líquido y se ha disparado el circuito del sensor.	<ol style="list-style-type: none"> 1. Coloque el interruptor de tres posiciones en la posición de apagado (0) y extraiga la batería. 2. Vacíe el depósito.
	La batería está descargada.	Inserte la batería totalmente cargada.
	La batería no está bien insertada.	Extraiga la batería y vuelva a colocarla.
El polvo se sale de la unidad durante el uso.	Los filtros no están instalados correctamente.	Extraígalos y vuelva a colocarlos siguiendo el procedimiento correcto.
	Los filtros están dañados o desgastados.	Cambie los filtros.
	Juntas de los filtros dañadas.	Contacte con un centro de servicios de DEWALT.
	El cabezal no está instalado correctamente en el depósito.	Extraígallo, vuelva a colocarlo y compruebe que los pestillos estén completamente enganchados.
	Junta del cabezal dañada.	Contacte con un centro de servicios de DEWALT.
El extractor de polvo deja de capturar el polvo.	Los filtros están obstruidos.	Retire los filtros, sacúdolos y vuelva a colocarlos.
	Filtros al final de su vida útil.	Reemplácelos con filtros nuevos.
	La limpieza automática de los filtros ha dejado de funcionar.	Si no oye el sistema de limpieza del filtro cada 20 segundos, póngase en contacto con el centro de servicios DEWALT.
	Depósito lleno.	Apague la unidad y vacíe el depósito.
	La manguera está obstruida.	Controle y limpie la manguera si se encuentra obstruida.
	La manguera no está bien conectada al depósito.	Vuelva a colocar y compruebe de que el pestillo de la manguera esté completamente enganchado.
	La manguera está dañada.	Compruebe que la manguera no tenga agujeros o roturas. Cámbiela sin nota algún daño.

RESOLUCIÓN DE PROBLEMAS

Problema	Causa posible	Pasos para la solución de problemas
El extractor de polvo no se enciende con el control inalámbrico de herramientas o el mando a distancia.	El extractor de polvo no está en modo Control inalámbrico de herramienta (0).	Coloque el interruptor de tres posiciones en el modo de Control inalámbrico de herramientas (0). Compruebe que el LED esté iluminado. Si el LED no se ilumina cuando el interruptor de 3 posiciones está en modo Control inalámbrico de herramientas (0), contacte con el centro de servicios DEWALT.
	La herramienta remota/eléctrica no está emparejada con el extractor de polvo.	Siga los pasos para efectuar el emparejamiento.
	La herramienta remota/eléctrica está fuera del alcance del extractor de polvo.	Acerque el extractor de polvo a la herramienta remota/eléctrica.
	La pila de monedas del mando a distancia del control inalámbrico de herramientas está agotada.	Cambie la pila de moneda y vuelva a intentarlo.
	La batería de la herramienta emparejada está agotada.	Compruebe que la batería de la herramienta emparejada esté totalmente cargada y bien colocada.
	Tensión de la batería baja/escasa conexión de la batería.	Compruebe que la batería esté totalmente cargada y bien colocada.
La herramienta no se empareja.	El depósito está lleno de líquido y se ha disparado el circuito del sensor.	1. Coloque el interruptor de tres posiciones en la posición de apagado (0) y extraiga la batería. 2. Vacíe el depósito.
	El extractor de polvo no está en modo Control inalámbrico de herramienta (0).	Coloque el interruptor de tres posiciones en el modo de Control inalámbrico de herramientas (0). Compruebe que el LED esté iluminado. Si el LED no se ilumina cuando el interruptor de 3 posiciones está en modo Control inalámbrico de herramientas (0), contacte con el centro de servicios DEWALT.
	La herramienta no está habilitada para el modo Control inalámbrico de herramientas.	Compruebe que la herramienta esté habilitada para Control inalámbrico de herramientas.

EXTRACTEUR DE POUSSIÈRE

DCV586M

Félicitations !

Vous avez choisi un extracteur de poussière DEWALT. Des années d'expertise dans le développement et l'innovation de ses produits ont fait de DEWALT, le partenaire privilégié des utilisateurs professionnels d'outils électriques.

Fiche technique

		DCV586M
Tension	V _{bc}	54
Type		1
Type de batterie		Li-Ion
Indice de protection		IPX4
Pression négative	kPa	8,8
Débit	l/s	24,7
Capacité du bac	l	11
Liquide de remplissage maxi	l	7,5
Diamètre du tuyau	mm	32
Longueur du tuyau	m	2,5
Poids (sans le bloc-piles)	kg	8
Wireless Tool Control™		N547456
Télécommande		
Tension	V _{bc}	3
Type de batterie		CR2032
Bande de fréquences	MHz	433
Puissance maxi (EIRP)	mW	0,03
Valeurs acoustiques et valeurs vibratoires (somme vectorielle triax) selon EN60335-2-69.		
L _{PA} (niveau d'émission de pression acoustique)	dB(A)	69
L _{WA} (niveau de puissance acoustique)	dB(A)	81,5
K (incertitude pour le niveau acoustique donné)	dB(A)	3,5

Certificat de Conformité CE

Directives Machines



Extracteur de poussière DCV586M

DEWALT certifie que les produits décrits dans le paragraphe **Fiche technique** sont conformes aux normes : 2006/42/CE, EN60335-1:2012 + A11:2014 + A13:2017; EN60335-2-69:2012.

Ces produits sont également compatibles avec les Directives 2014/53/UE et 2011/65/UE. Pour plus d'informations, veuillez contacter DEWALT à l'adresse suivante ou vous reporter au dos de cette notice d'instructions.

Le soussigné est responsable de la compilation du fichier technique et fait cette déclaration au nom de DEWALT.

Markus Rompel
Vice-président Ingénierie, PTE-Europe
DEWALT, Richard-Klinger-Strasse 11,
65510, Idstein, Allemagne
01.12.2022



AVERTISSEMENT : afin de réduire le risque de blessure, lisez le manuel d'instruction.

Définitions : consignes de sécurité

Les définitions ci-dessous décrivent le niveau de gravité de chaque mot signalétique. Lisez le manuel de l'utilisateur et soyez attentif à ces symboles.



DANGER : indique une situation dangereuse imminente qui, si elle n'est pas évitée, **entraînera des blessures graves ou mortelles**.



AVERTISSEMENT : indique une situation dangereuse potentielle qui, si elle n'est pas évitée, pourrait entraîner **des blessures graves ou mortelles**.



ATTENTION : indique une situation dangereuse potentielle qui, si elle n'est pas évitée, pourrait entraîner **des blessures minimes ou modérées**.

AVIS : indique une pratique ne **posant aucun risque de dommages corporels**, mais qui par contre, si rien n'est fait pour l'éviter, **pourrait poser des risques de dommages matériels**.



Indique un risque d'électrocution.



Indique un risque d'incendie.

CONSIGNES DE SÉCURITÉ IMPORTANTES

CONSERVEZ TOUS LES AVERTISSEMENTS ET TOUTES LES INSTRUCTIONS POUR POUVOIR VOUS Y RÉFÉRER DANS LE FUTUR

LISEZ TOUTES LES INSTRUCTIONS AVANT D'UTILISER CET APPAREIL

Les consignes de base, dont les suivantes, doivent toujours être respectées pour utiliser cet appareil :



AVERTISSEMENT : les opérateurs doivent être correctement formés à l'utilisation de cet extracteur de poussière.

Piles				Chargeurs/Durées de charge (minutes)***										
Cat #	V _{DC}	Ah	Poids (kg)	DCB104	DCB107	DCB112/ DCB1102	DCB113	DCB115/ DCB1104	DCB116	DCB117	DCB118	DCB132	DCB119	
DCB546	18/54	6,0/2,0	1,08	60	270	170	140	90	80	40	60	90	X	
DCB547/G	18/54	9,0/3,0	1,46	75*	420	270	220	135*	110*	60	75*	135*	X	
DCB548	18/54	12,0/4,0	1,46	120	540	350	300	180	150	80	120	180	X	
DCB549	18/54	15,0/5,0	2,12	125	730	450	380	230	170	90	125	230	X	
DCB181	18	1,5	0,35	22	70	45	35	22	22	22	22	22	45	
DCB182	18	4,0	0,61	60/40**	185	120	100	60	60/45**	60/40**	60/40**	60	120	
DCB183/B/G	18	2,0	0,40	30	90	60	50	30	30	30	30	30	60	
DCB184/B/G	18	5,0	0,62	75/50**	240	150	120	75	75/60**	75/50**	75/50**	75	150	
DCB185	18	1,3	0,35	22	60	40	30	22	22	22	22	22	40	
DCB187	18	3,0	0,54	45	140	90	70	45	45	45	45	45	90	
DCB189	18	4,0	0,54	60	185	120	100	60	60	60	60	60	120	
DCBP034/G	18	1,7	0,32	27	82	50	40	27	27	27	27	27	50	
DCBP518/G	18	5,0	0,75	50	240	150	120	75	60	50	50	75	150	

*Code date 201811475B ou supérieur

**Code date 201536 ou supérieur

***La grille des durées de charge ne donne qu'une indication. Les durées de charge peuvent varier en fonction de la température et de l'état des batteries.



AVERTISSEMENT : afin de réduire les risques d'incendie, de choc électrique et de blessure :

- Assurez-vous que l'extracteur de poussière est inséré à l'horizontale.
- Ne laissez pas l'appareil sans surveillance si l'extracteur de poussière est hors de portée ou de vue. Retirez le bloc-batterie lorsqu'il n'est pas utilisé, et avant l'entretien.
- Ne laissez pas l'appareil être utilisé comme un jouet. Une attention particulière doit être accordée lors de l'utilisation à proximité des enfants.
- N'utilisez cet appareil QUE de la façon décrite dans ce manuel. N'utilisez que des embouts et des accessoires recommandés.
- N'utilisez pas cet appareil s'il montre un quelconque signe de dysfonctionnement. Si l'appareil ne fonctionne pas correctement, ou s'il est tombé, s'il a été endommagé, laissé à l'extérieur ou s'il est tombé dans l'eau, retournez-le à un centre d'assistance.
- Ne manipulez pas l'appareil avec les mains mouillées.
- N'insérez aucun objet dans les ouvertures de l'appareil. N'utilisez pas l'appareil si les ouvertures sont obstruées. Gardez-les exemptes de poussières, de peluches, de cheveux ou de tout autre substance pouvant réduire la circulation de l'air.
- Gardez vos cheveux, vêtements amples, doigts et toutes les autres parties de votre corps loin des ouvertures et des pièces mobiles.
- Coupez toutes les commandes avant de débranchez l'appareil de la source d'alimentation.
- Faites particulièrement attention lorsque vous intervenez dans des escaliers.

- Portez des équipements de protection individuelle. Portez toujours une protection oculaire. Les équipements de protection comme les masques anti-poussière, les chaussures de sécurité antidérapantes, les casques ou les protections auditives utilisés à bon escient réduisent le risque de blessures.
- Restez vigilant, surveillez ce que vous faites et faites preuve de bon sens lorsque vous utilisez l'extracteur de poussière. N'utilisez pas l'extracteur de poussière si vous êtes fatigué ou sous l'influence de drogue, d'alcool ou de médicaments. Tout moment d'inattention pendant l'utilisation de l'extracteur de poussière peut engendrer de graves blessures.

Avertissement de sécurité supplémentaires

- Empêchez tout démarrage intempestif. Assurez-vous que l'interrupteur est en position Arrêt avant de raccorder le bloc-batterie ou avant de ramasser ou de transporter l'outil.** Le transport de l'appareil avec le doigt sur l'interrupteur ou la mise sous tension d'un appareil dont l'interrupteur est en position Marche sont sources d'accidents.
- Retirez le bloc-batterie de l'appareil avant d'effectuer des réglages, de changer les accessoires ou de ranger l'appareil.** L'aspiration pourrait être activée par une télécommande ou un outil apparié. La mise sous tension involontaire de l'appareil dont l'interrupteur est en position de marche est source d'accidents.
- N'effectuez la recharge qu'à l'aide du chargeur spécifié par le fabricant.** Un chargeur adapté pour un type de bloc-batterie peut engendrer un risque d'incendie s'il est utilisé avec un bloc-batterie différent.
- N'utilisez l'appareil qu'avec les blocs-batteries DEWALT recommandés.** L'utilisation d'un autre

bloc-batterie peut créer un risque de blessures et d'incendie.

- e) **Utilisez les outils électriques et les accessoires raccordés à l'extracteur de poussière conformément à ces instructions.** L'utilisation d'outils électriques à des fins autres que celles pour lesquelles il a été prévu peut engendrer des situations dangereuses.
- f) **Lorsque le bloc-batterie n'est pas utilisé, gardez-le à l'écart des objets métalliques tels que trombones, pièces de monnaie, clés, clous, vis ou autres petits objets susceptibles de créer un contact entre les deux bornes.** La mise en court-circuit des bornes d'une batterie peut provoquer des brûlures ou un incendie.
- g) **Dans des conditions extrêmes, du liquide peut être éjecté de la batterie. Évitez tout contact. En cas de contact accidentel, rincez à l'eau. En cas de contact avec les yeux, consultez en plus un médecin.** Le liquide sortant de la batterie peut provoquer des irritations ou des brûlures.
- h) **N'utilisez jamais un bloc-batterie ou un appareil qui est endommagé ou qui a été modifié.** Une batterie endommagée ou altérée peut avoir un comportement imprévisible qui peut conduire à un incendie, une explosion ou un risque de blessure.
- i) **N'exposez pas le bloc-batterie ou l'appareil au feu ou à des températures excessives.** L'exposition au feu ou à des températures dépassant 40 °C peut provoquer une explosion.
- j) **Respectez toutes les instructions liées à la charge et ne rechargez pas le bloc-batterie ou l'appareil en dehors de la plage de températures spécifiée dans les instructions.** Une charge mal effectuée ou à des températures en dehors de la plage spécifiée peut endommager le bloc-batterie et augmenter le risque d'incendie.
- k) **N'utilisez pas l'aspirateur si de la poussière ressort des fentes d'aération. Éteignez l'aspirateur et contrôlez si le filtre est installé correctement et s'il n'est pas endommagé.** Les filtres endommagés doivent être immédiatement remplacés.
- l) **Ne faites réviser votre appareil que par un réparateur qualifié et uniquement avec des pièces de rechange d'origine.** Cela permet de garantir la sûreté du produit.

- N'utilisez pas l'extracteur pour aspirer des matériaux combustibles explosifs, comme du charbon, des grains ou tout autre matériau combustible fin.
- N'utilisez pas l'appareil pour aspirer des liquides inflammables ou combustibles comme de l'essence et ne l'utilisez pas dans des lieux où des liquides inflammables ou combustibles peuvent être présents.
- N'utilisez pas l'appareil pour aspirer des matières dangereuses, toxiques ou cancérigènes comme de l'amiante ou des pesticides, à moins que l'aspiration de ces matières ne soit spécifiquement identifiée dans ce manuel d'utilisation comme faisant partie d'une utilisation conforme.
- Des décharges statiques sont possibles dans les lieux secs ou lorsque l'humidité relative de l'air est faible. Ce phénomène est temporaire et il n'affecte pas l'utilisation de l'extracteur de poussière.
- Pour éviter la combustion spontanée, videz le bac après chaque utilisation.
- Certains bois contiennent des conservateurs qui peuvent être toxiques. Faire particulièrement attention à éviter l'inhalation et le contact avec la peau lors du travail avec des matériaux. Demandez et respectez toutes les consignes de sécurité disponibles auprès de votre fournisseur de matériau.
- Ne vous servez pas de l'aspirateur comme d'un escabeau.
- Ne posez aucun objet lourd sur l'extracteur de poussière.



AVERTISSEMENT : afin de réduire les risques d'incendie, de choc électrique et de blessure :

- N'aspirez pas d'objets brûlants ou fumants, comme par exemple des cigarettes, des allumettes ou des cendres chaudes.
- N'utilisez pas l'appareil sans que le filtre ne soit en place.

Risques résiduels

Malgré l'application de la réglementation de sécurité applicable et la mise en œuvre des dispositifs de sécurité, certains risques résiduels ne peuvent pas être évités. À savoir :

- Diminution de l'acuité auditive.
- Risques de dommages corporels dus à la projection de particules.
- Risques de brûlures provoquées par des accessoires chauffant pendant leur utilisation.
- Risques de dommages corporels dus à un usage prolongé.

Chargeurs

Les chargeurs DEWALT ne nécessitent aucun réglage et sont conçus pour une utilisation la plus simple possible.

Sécurité électrique

Le moteur électrique a été conçu pour fonctionner sur une tension unique. Vérifier systématiquement que la tension de la batterie correspond bien à la tension indiquée sur la plaque signalétique. Vérifier également que la tension du chargeur correspond bien à la tension du secteur.

Règles de sécurité spécifiques liées aux extracteurs de poussière

- L'appareil ne peut être utilisé que par des personnes qui connaissent ce type d'appareil, qui savent comment l'utiliser de façon sûre et qui sont conscients des risques potentiels.
- Pour récupérer des poussières dont le seuil d'exposition est limité, des précautions doivent être prises afin de garantir la bonne aération de la pièce si l'air vicié est évacué dans la pièce.
- L'opérateur doit toujours respecter tous les règlements de sécurité liés aux matériaux manipulés.



Votre chargeur DEWALT à double isolation est conforme à la norme EN60335 ; un branchement à la terre n'est donc pas nécessaire.

Si le cordon d'alimentation est endommagé, il ne doit être remplacé que par DEWALT ou un prestataire de services agréé.

(CH) Toujours utiliser la fiche prescrite lors du remplacement du câble d'alimentation.

Type 11 pour la classe II (Isolation double) – outils

Type 12 pour la classe I (Conducteur de terre) – outils

(CH) En cas d'utilisation à l'extérieur, connecter les outils portatifs à un disjoncteur FI.

Utilisation d'une rallonge

N'utiliser une rallonge qu'en cas de nécessité absolue. Utiliser une rallonge homologuée compatible avec la tension nominale du chargeur (consulter la **Fiche technique**). La section minimale du conducteur est de 1 mm² pour une longueur maximale de 30 m.

En cas d'utilisation d'un dévidoir, dérouler systématiquement le câble sur toute sa longueur.

Consignes de sécurité importantes propres à tous les chargeurs de batteries

CONSERVEZ CES INSTRUCTIONS : ce manuel contient d'importantes consignes de sécurité et de fonctionnement concernant les chargeurs de batterie compatibles (consulter les **Fiche technique**). Avant d'utiliser le chargeur, lire toutes les instructions et les marquages d'avertissement sur le chargeur, le bloc batterie et le produit utilisant le bloc batterie.



AVERTISSEMENT : risque de choc. Ne pas laisser les liquides pénétrer dans le chargeur. Risque de choc électrique.



AVERTISSEMENT : nous recommandons l'utilisation d'un disjoncteur différentiel avec un seuil de déclenchement de 30 mA ou moins.



ATTENTION : risque de brûlure. Pour réduire le risque de blessures, ne charger que des batteries rechargeables. Les autres types de batteries peuvent exploser et causer des blessures et des dégâts.



ATTENTION : les enfants doivent être surveillés pour s'assurer qu'ils ne jouent pas avec l'appareil.

AVIS : sous certaines conditions, lorsque le chargeur est branché à l'alimentation électrique, les contacts de charge exposés à l'intérieur du chargeur peuvent être mis en court-circuit par un corps étranger. Les corps étrangers de nature conductrice tels que, mais ne se limitant pas à, la laine d'acier, le papier aluminium ou toute accumulation de particules métalliques doivent être tenus éloignés des cavités du chargeur. Débranchez toujours le chargeur de la prise lorsqu'il n'y a pas de pack batterie dans la cavité. Débranchez le chargeur avant de le nettoyer.

- **NE PAS tenter de charger le bloc batterie avec un chargeur différent de ceux indiqués dans ce manuel.** Le chargeur et le bloc batterie sont spécifiquement conçus pour fonctionner ensemble.

- **Ces chargeurs ne sont pas prévus pour d'autres utilisations que la charge des batteries rechargeables DEWALT.** Toute autre utilisation peut causer un risque d'incendie, de choc électrique ou d'électrocution.
- **Ne pas exposer le chargeur à la pluie ou à la neige.**
- **Pour débrancher le chargeur, tirer sur la fiche et non sur le cordon.** Cela réduira le risque de dégât à la fiche et au cordon.
- **S'assurer que le cordon est placé de sorte qu'on ne puisse pas marcher dessus, trébucher ou l'endommager d'une autre manière.**
- **Ne pas utiliser de rallonge sauf si cela est absolument nécessaire.** Toute utilisation impropre d'une rallonge peut causer un risque d'incendie, de choc électrique ou d'électrocution.
- **Ne placez aucun objet sur le chargeur et ne le placez pas sur une surface molle qui pourrait obstruer les fentes d'aération et entraîner une chaleur interne excessive.** Éloignez le chargeur de toute source de chaleur. Le chargeur est aéré par des fentes au-dessus et au-dessous du boîtier.
- **Ne pas utiliser un chargeur ayant un cordon ou une fiche endommagés**—les faire remplacer immédiatement.
- **Ne pas utiliser le chargeur s'il a reçu un choc violent, s'il est tombé, ou s'il a été autrement endommagé de quelque manière que ce soit.** Apporter le chargeur à un centre de réparation agréé.
- **Ne pas démonter le chargeur ; l'apporter à un centre de réparation agréé lorsqu'un entretien ou une réparation est nécessaire.** Un chargeur mal réassemblé peut entraîner un risque de choc électrique, d'électrocution ou d'incendie.
- Si le cordon d'alimentation est endommagé, il doit être remplacé immédiatement par le fabricant, un agent de réparation ou une personne qualifiée similaire pour éviter tout risque.
- **Débrancher le chargeur de la prise secteur avant de procéder à son nettoyage.** Cette précaution réduira le risque de choc électrique. Le retrait du bloc batterie ne réduira pas les risques.
- **NE JAMAIS** tenter de relier 2 chargeurs ensemble.
- **Le chargeur est conçu pour être alimenté en courant électrique domestique standard 230V. Ne pas essayer de l'utiliser avec n'importe quelle autre tension.** Cette directive ne concerne pas le chargeur pour véhicule.







Recharger une batterie (Fig. B)

1. Branchez le chargeur dans une prise appropriée avant d'insérer le bloc-batterie.
2. Insérez le bloc-batterie **8** dans le chargeur en vous assurant qu'il soit parfaitement bien en place. Le voyant rouge (charge) clignote de façon répétée pour indiquer que le processus de charge a commencé.
3. La fin de la charge est indiquée par le voyant rouge restant fixe en continu. Le bloc-batterie est alors complètement rechargé et il peut soit être utilisé, soit être laissé dans le chargeur. Pour retirer le bloc-batterie du chargeur, enfoncez le bouton de libération de la batterie **23** sur le bloc batterie.

REMARQUE : pour garantir les meilleures performances et la durée de vie des blocs-batteries Li-Ion, rechargez-les complètement avant la première utilisation.

Fonctionnement du chargeur

Consultez les indicateurs ci-dessous pour connaître l'état de charge du bloc-batterie.

Indicateurs de charge	
 charge en cours	
 pleinement chargée	
 suspension de charge*	

*Le voyant rouge continue à clignoter, mais un voyant jaune s'allume durant cette opération. Lorsque la batterie a retrouvé une température appropriée, le voyant jaune s'éteint et le chargeur reprend la procédure de charge.

Les chargeurs compatibles ne rechargent pas un bloc batterie défectueux. Le chargeur indique un défaut de la batterie en refusant de s'allumer.

REMARQUE : cela peut également signifier un problème sur un chargeur.

Si le chargeur indique un problème, portez le chargeur et le bloc batterie pour un test dans un centre d'assistance agréé.

Délai bloc chaud/froid

Lorsque le chargeur détecte que la batterie est trop chaude ou trop froide, il démarre automatiquement un délai bloc chaud/froid, suspendant la charge jusqu'à ce que la batterie ait atteint la température adéquate. Le chargeur passe ensuite directement en mode charge. Cette fonctionnalité permet une durée de vie maximale de la batterie.

Un bloc-batterie froid se recharge à une cadence plus lente qu'un bloc-batterie chaud. Le bloc batterie se charge à ce taux réduit pendant tout le cycle de charge et n'atteint pas le niveau de charge maximum même si la batterie se réchauffe.

Le chargeur DCB118 est équipé d'un ventilateur conçu pour refroidir le bloc-batterie. Le ventilateur se met automatiquement en marche si le bloc-batterie a besoin d'être refroidi. Ne faites jamais fonctionner le chargeur si le ventilateur ne fonctionne pas correctement ou si les fentes d'aération sont bouchées. Ne laissez pénétrer aucun corps étranger à l'intérieur du chargeur.

Système de protection électronique

Les outils XR Li-Ion sont conçus avec un système de protection électronique qui protège la batterie des surcharges, surchauffes ou d'être complètement déchargée.

L'outil s'éteint automatiquement si le système de protection électronique se déclenche. Si cela se produit, placez la batterie ion lithium sur le chargeur jusqu'à ce qu'elle soit complètement rechargée.

Fixation murale

Ces chargeurs sont conçus pour être fixés au mur ou pour être posés à la verticale sur une table ou un établi. En cas de fixation au mur, placez le chargeur près d'une prise électrique et loin d'un coin ou de toute autre obstacle qui pourrait gêner

le flux d'air. Utilisez l'arrière du chargeur comme gabarit pour l'emplacement des vis au mur. Fixez le chargeur à l'aide de vis pour cloisons sèches (achetées séparément) d'au moins 25,4 mm de long avec un diamètre de tête de 7 et 9 mm, vissées dans du bois à une profondeur optimale laissant ressortir environ 5,5 mm de la vis. Alignez les fentes à l'arrière du chargeur avec les vis qui dépassent et insérez-les complètement ces dernières dans les fentes.

Consignes de nettoyage du chargeur



AVERTISSEMENT : risque de choc. Débranchez le chargeur de la prise de courant avant le nettoyage.

La saleté et la graisse peuvent être éliminées de l'extérieur du chargeur avec un chiffon ou une brosse souple non métallique. N'utilisez ni eau, ni autre solution de nettoyage. Ne laissez jamais aucun liquide pénétrer à l'intérieur de l'appareil et n'immergez jamais aucune pièce de l'appareil dans aucun liquide.

Batteries

Consignes de sécurité importantes propres à toutes les batteries

Pour commander une batterie de rechange, s'assurer d'inclure son numéro de catalogue et sa tension.

La batterie n'est pas totalement chargée en usine. Avant d'utiliser la batterie et le chargeur, lire les consignes de sécurité ci-dessous. Puis suivre la procédure de charge ci-après.

LIRE TOUTES CES CONSIGNES

- **Ne pas charger ou utiliser une batterie dans un milieu déflamant, comme en présence de liquides, gaz ou poussières inflammables.** Insérer ou retirer le bloc-pile du chargeur peut enflammer la poussière ou des émanations.
- **Ne jamais forcer le bloc batterie dans le chargeur. Ne modifier le bloc batterie d'aucune manière que ce soit pour le faire entrer sur un chargeur incompatible, car le bloc batterie peut se casser et causer de graves blessures.**
- *Charger le bloc batterie uniquement dans les chargeurs DEWALT.*
- **NE PAS l'éclabousser ou l'immerger dans l'eau ou d'autres liquides.**
- **Ne rangez et n'utilisez pas l'outil dans des endroits où la température peut chuter sous 4 °C (39,2 °F) (comme dans des remises extérieures ou des bâtiments métalliques en hiver), ou atteindre et dépasser 40 °C (104 °F) (comme dans des remises extérieures ou des bâtiments métalliques en été).**
- **Ne pas incinérer la batterie même si elle est sévèrement endommagée ou complètement usagée.** Car elle pourrait exploser au contact des flammes. Au cours de l'incinération des batteries au lithium-ion, des vapeurs et matières toxiques sont dégagées.
- **En cas de contact du liquide de la batterie avec la peau, la rincer immédiatement au savon doux et à l'eau claire.** En cas de contact oculaire, rincer l'œil ouvert à l'eau claire une quinzaine de minutes, ou jusqu'à ce que l'irritation cesse. Si des soins médicaux sont nécessaires, noter que l'électrolyte de la

batterie est composé d'un mélange de carbonates organiques liquides et de sels de lithium.

- **Le contenu des cellules d'une batterie ouverte pourrait causer une irritation des voies respiratoires.** Dans cette éventualité, exposer l'individu à l'air libre. Si les symptômes persistent, consulter un médecin.



AVERTISSEMENT : risques de brûlures. Le liquide de la batterie pourrait s'enflammer s'il est exposé à des étincelles ou à une flamme.



AVERTISSEMENT : ne jamais tenter d'ouvrir le bloc batterie pour quelque raison que ce soit. Si le boîtier du bloc batterie est fissuré ou endommagé, ne pas l'insérer dans un chargeur. Ne pas écraser, laisser tomber, ou endommager le bloc batterie. Ne pas utiliser un bloc batterie ou un chargeur ayant reçu un choc violent, étant tombé, ayant été écrasé ou endommagé de quelque façon que ce soit (par ex. percé par un clou, frappé d'un coup de marteau, piétiné). Risque de choc électrique ou d'électrocution. Les blocs batterie endommagés doivent être renvoyés à un centre de réparation pour y être recyclés.



AVERTISSEMENT : risque d'incendie. Ne rangez et ne transportez pas le bloc-batterie s'il est possible que des objets métalliques entrent en contact avec les bornes de la batterie. Ne placez par exemple pas le bloc-batterie dans des tabliers, poches, boîtes à outils, boîtes de kits d'accessoires, tiroirs, etc. en présence de clous, vis, clés, etc.



ATTENTION : après utilisation, ranger l'outil, à plat, sur une surface stable là où il ne pourra ni faire tomber ni faire trébucher personne. Certains outils équipés d'un gros bloc batterie peuvent tenir à la verticale sur celui-ci, mais manquent alors de stabilité.

Transport



AVERTISSEMENT : risque d'incendie. Le transport des batteries peut causer un incendie si les bornes de la batterie entrent accidentellement en contact avec des matériaux conducteurs. Lors du transport des batteries, assurez-vous que les bornes de la batterie sont protégées et bien isolées des matériaux avec lesquels elles pourraient entrer en contact et qui pourraient provoquer un court-circuit.

REMARQUE : les batteries Lithium-ion ne doivent pas être transportées dans des bagages enregistrés.

Les batteries DEWALT sont conformes à toutes les réglementations d'expédition applicables comme prescrit par les normes industrielles et juridiques qui incluent les recommandations de l'ONU pour le transport des marchandises dangereuses, les réglementations relatives aux marchandises dangereuses de l'International Air Transport Association (IATA), les réglementations de l'International Maritime Dangerous Goods (IMDG) et l'accord européen concernant le transport international de marchandises dangereuses sur route (ADR). Les cellules et les batteries ion lithium ont été testées conformément à la section 38,3 des recommandations

de l'ONU pour les tests et critères relatifs au transport des marchandises dangereuses.

Dans la plupart des cas, l'envoi d'un bloc-batterie DEWALT ne sera pas soumis à la classification réglementée de classe 9 pour les matières dangereuses. En règle générale, seuls les envois contenant une batterie Lithium-Ion d'une énergie nominale supérieure à 100 Watts/heure (Wh) nécessitent une expédition réglementée de classe 9. L'énergie nominale en Watts/heure de toutes les batteries Lithium-Ion est indiquée sur l'emballage. De plus, en raison de la complexité de la réglementation, DEWALT ne recommande pas l'expédition aérienne de blocs-batteries seuls, peu importe le wattage/heure nominal. Les envois d'outil avec batterie (kit combiné) peuvent être faits par avion si le wattage/heure nominal du bloc-batterie n'excède pas 100 Wh.

Que l'expédition soit exemptée ou réglementée, l'expéditeur a la responsabilité intégrale de consulter les dernières réglementations relatives à l'emballage, à l'étiquetage/au marquage et aux exigences de documentation.

Les informations fournies dans cette section du manuel sont fournies en bonne foi et sont considérées précises au moment de la rédaction de ce document. Toutefois, aucune garantie explicite ou implicite ne peut être fournie. L'acheteur a la responsabilité de s'assurer que ses activités sont conformes aux réglementations applicables.

Transport de la batterie FLEXVOLT™

La batterie FLEXVOLT™ DEWALT dispose de deux modes : **Utilisation et Transport.**

Mode Utilisation : lorsque la batterie FLEXVOLT™ est seule ou dans un produit DEWALT 18V, elle fonctionne comme une batterie de 18V. Lorsque la batterie FLEXVOLT™ est dans un produit 54V ou 108V (deux batteries de 54V), elle fonctionne comme une batterie de 54V.

Mode Transport : lorsque le cache est fixé sur la batterie FLEXVOLT™, elle est en mode Transport. Gardez le cache en place pour expédier la batterie.

En mode Transport, les chaînes des cellules sont déconnectées électriquement à l'intérieur du bloc pour en faire 3 batteries de plus faible wattage-heure (Wh) comparées à une seule batterie au wattage-heure plus élevé. Le fait de répartir l'énergie consommée du bloc en 3 batteries peut exempter le bloc de certaines réglementations en matière de transport qui sont imposées pour les batteries dont l'énergie consommée est plus élevée.

La puissance en Wh pour le transport peut par exemple être de 3 x 36 Wh, représentant 3 batteries de 36 Wh chacune. La puissance d'utilisation en Wh peut être de 108 Wh (sous entendue, 1 batterie).

Exemple de marquage pour l'utilisation et le transport

 **Use: 108 Wh**
 **Transport: 3x36 Wh**

Recommandations de stockage

1. Le lieu idéal de rangement est un lieu frais et sec, à l'abri de toute lumière solaire directe et de tout excès de température. Pour des performances et une durée de vie

optimales, entreposer les batteries à température ambiante après utilisation.

2. Pour un stockage prolongé, il est recommandé de conserver la batterie complètement chargée dans un lieu frais et sec, hors du chargeur pour de meilleurs résultats.

REMARQUE : les blocs batterie ne doivent pas être stockés complètement déchargés. Le bloc batterie devra être rechargé avant l'utilisation.

Étiquettes sur le chargeur et la batterie

En plus des pictogrammes utilisés dans ce manuel, les étiquettes sur le chargeur et le bloc batterie peuvent montrer les pictogrammes suivants :



Lire la notice d'instructions avant toute utilisation.



Consulter la **Fiche technique** pour les temps de charge.



Ne pas mettre en contact avec des objets conducteurs.



Ne pas recharger une batterie endommagée.



Ne pas exposer à l'eau.



Remplacer systématiquement tout cordon endommagé.



Recharger seulement entre 4 °C et 40 °C.



Utiliser uniquement à l'intérieur.



Mettre la batterie au rebut conformément à la réglementation en matière d'environnement.



Recharger les blocs batterie DEWALT uniquement avec les chargeurs DEWALT appropriés. La recharge des blocs batterie différents des batteries DEWALT appropriées avec un chargeur DEWALT peut entraîner leur explosion ou d'autres situations dangereuses.



Ne jetez pas le bloc batterie au feu.



UTILISATION (sans cache de transport). Exemple : Puissance en Wh de 108 Wh (1 batterie de 108 Wh).



TRANSPORT (avec cache de transport intégré). Exemple : Puissance en Wh de 3 x 36 Wh (3 batteries de 36 Wh).

Type de Batterie

Le DCV586M fonctionne avec un bloc batterie de 54 volts. Ces blocs batterie peuvent être utilisés : DCB546, DCB547, DCB548. Consultez les **Caractéristiques techniques** pour plus d'informations.

Contenu de l'emballage

Ce carton comprend :

- 1 Extracteur de poussière
- 1 Wireless Tool Control™ Télécommande
- 2 Filtres
- 1 Tuyau
- 1 Sac molletonné
- 1 Chargeur (C, D, E, G, H, L, M, P, Q, S, T, U, X, Y, Z modèles)
- 1 Bloc batterie Li-ion (C1, D1, E1, G1, H1, L1, M1, P1, Q1, S1, T1, U1, X1, Y1, Z1 modèles)
- 2 Blocs batterie Li-Ion (C2, D2, E2, G2, H2, L2, M2, P2, Q2, S2, T2, U2, X2, Y2, Z2 modèles)
- 3 Blocs batterie Li-Ion (C3, D3, E3, G3, H3, L3, M3, P3, Q3, S3, T3, U3, X3, Y3, Z3 modèles)
- 1 Notice d'instructions

REMARQUE : les batteries, les chargeurs et les coffrets de transport ne sont pas fournis avec les modèles N. Les batteries et les chargeurs ne sont pas fournis avec les modèles NT. Les modèles B intègrent des batteries avec fonction Bluetooth®.

REMARQUE : la marque et les logos Bluetooth® sont des marques déposées appartenant à Bluetooth®, SIG, Inc. et DEWALT les utilise sous licence. Les autres marques et noms commerciaux appartiennent à leur propriétaires respectifs.

- Contrôlez l'absence de dommages possibles dus au transport sur l'extracteur de poussière, ses pièces et ses accessoires.
- Prendre le temps de lire attentivement et comprendre cette notice d'instructions avant toute utilisation de l'appareil.

Marquages apposés sur l'extracteur de poussière

Les pictogrammes suivants sont présents sur l'extracteur de poussière :



Lire la notice d'instructions avant toute utilisation.



Symbole d'appairage.



Diamètre de tuyau Position de l'interrupteur.



Alarme sonore



Alarme Batterie faible



Alarme Débit

AVERTISSEMENT : cette machine contient des poussières dangereuses pour la santé. Le vidage et les opérations de maintenance, dont le retrait des moyens de collecte des poussières, ne peuvent être réalisés que par du personnel autorisé portant des équipements de protection personnelle adaptés. Ne faites pas fonctionner l'appareil sans que son système de filtration complet ne soit installé.



Les aspirateurs à poussières de classe M sont adaptés pour l'aspiration des poussières sèches non combustibles avec des valeurs limites de cadence de travail $\geq 0,1 \text{ mg/m}^3$.

Emplacement de la Date Codée de Fabrication (Fig. A)

Le code date **22** qui inclut également l'année de fabrication, est imprimé sur le corps de l'équipement sous la poignée.

Exemple :

2022 XX XX

Année de fabrication

Description (Fig. A)

AVERTISSEMENT : ne modifiez jamais l'extracteur de poussière ni aucune de ses pièces. Des dommages ou des blessures pourraient sinon en résulter.

- | | |
|-------------------------------------|---|
| 1 Compartiment de la batterie | 9 Bouchon de l'orifice d'admission du tuyau |
| 2 Tuyau d'extraction des poussières | 10 TSTAK Attaches d'empilage |
| 3 Interrupteur à trois positions | 11 Bouton d'appairage du système de commande Wireless Tool Control™ |
| 4 Attaches du réservoir | 12 Sac molletonné |
| 5 Clips pour le tuyau | 13 Poignée |
| 6 Tête d'extraction des poussières | 14 Wireless Tool Control™ Télécommande |
| 7 Bloc-batterie | 15 Sélecteur de tuyau |
| 8 Loquet de libération du tuyau | |

Utilisation Prévue

Cet extracteur de poussière industriel est prévu pour le nettoyage par aspiration de liquides et d'éléments secs.

L'appareil peut fonctionner sans fil à l'aide d'une batterie DEWALT 54V Li-ion.

L'extracteur de poussière peut être utilisé avec un système de transport DEWALT TSTAK ou en mode autonome posé au sol.

Le modèle DCV586M convient au ramassage de poussières sèches et non-inflammables, de liquides, de poussières de bois, de poussières minérales contenant du quartz et de poussières dangereuses avec des valeurs seuils d'exposition (ex : valeurs MAK ou AGW) supérieures ou égales à $0,1 \text{ mg/m}^3$ (poussière de classe M selon la norme CEI/EN 60335-2-69).

N'ASPIREZ PAS des matières qui présentent un risque d'explosion, des matières incandescentes ou en combustion, des matières inflammables, des gaz ou d'autres substances dangereuses.

N'ASPIREZ PAS d'huile, des liquides dont la température dépasse 32 °C ou des liquides agressifs ou inflammables.

N'UTILISEZ PAS l'extracteur de poussière dans des environnements présentant des risques d'explosion.

N'UTILISEZ PAS l'extracteur de poussière sans son sac à poussière.

REMARQUE : cet appareil est prévu pour un usage professionnel et commercial, dans les hôtels, écoles, hôpitaux, usines, ateliers, bureaux, sociétés de location et chantiers de construction.

NE LAISSEZ PAS les enfants manipuler l'extracteur de poussière. La surveillance des personnes inexpérimentées est nécessaire lorsqu'elles utilisent cet extracteur de poussière.

- Ce produit n'est pas prévu pour être utilisé par des personnes (y compris les enfants) dont les capacités physiques, sensorielles ou mentales sont réduites ou qui manquent d'expérience ou d'aptitudes. Ne jamais laisser les enfants seuls avec ce produit.

MONTAGE ET RÉGLAGES

AVERTISSEMENT : afin de réduire tout risque de blessures graves, éteignez l'extracteur de poussière et retirez le bloc-batterie avant de procéder à un quelconque réglage ou avant de retirer ou d'installer toute pièce ou accessoire et si la tête d'extraction n'est pas installée sur le réservoir ou qu'elle n'est pas correctement fixée. Un démarrage accidentel peut provoquer des blessures.

AVERTISSEMENT : utiliser exclusivement des batteries et chargeurs DEWALT.

Installer et retirer le bloc-batterie (Fig. B)

REMARQUE : assurez-vous que votre bloc-batterie **7** est complètement rechargé.

1. Pour installer le bloc batterie dans l'aspirateur, insérez-le/ glissez-le dans le compartiment à batterie **1**. Assurez-vous que le bloc-batterie est parfaitement en place.
2. Pour retirer le bloc-batterie de l'extracteur de poussière, appuyez et maintenez enfoncé le bouton de libération **23** sur le bloc-batterie et retirez-le. Pour recharger le bloc, insérez-le dans le chargeur DEWALT.

Témoin de charge des blocs batterie (Fig. B)

Certains blocs batterie DEWALT incluent un témoin de charge composé par trois voyants verts qui indiquent le niveau de charge restant dans le bloc batterie.

Pour activer le témoin de charge, maintenir enfoncé le bouton du témoin de charge **16**. Une combinaison de trois voyants verts s'allume pour indiquer le niveau de charge restant. Lorsque le niveau de charge de la batterie est au-dessous de la limite utilisable, le témoin de charge ne s'allume pas et la batterie doit être rechargée.

REMARQUE : le témoin de charge est uniquement une indication de la charge restant dans le bloc batterie. Il n'indique pas la fonctionnalité de l'extracteur de poussière et peut être sujet à des variations en fonction des composants du produit, de la température et de l'intervention réalisée par l'utilisateur final.

Fixer le tuyau sur l'extracteur de poussière (Fig. A)

Pour fixer le tuyau sur l'extracteur de poussière, appuyez sur le loquet de libération du tuyau **8** et insérez l'extrémité du tuyau dans l'orifice d'admission du tuyau. Le tuyau doit être complètement inséré avant de relâcher le loquet de libération. Pour retirer le tuyau, appuyez sur le loquet de libération du tuyau et retirez le tuyau. Le tuyau doit être complètement sorti avant de relâcher le loquet de libération.

Le bouchon de l'orifice d'admission du tuyau **9** peut être utilisé pour recouvrir l'orifice d'admission lorsque le tuyau est retiré pour le transport ou le nettoyage, etc.

Installer le sac en papier ou le sac molletonné (Fig. A, C, E, F)

Pour aspirer des poussières fines, vous pouvez également utiliser un sac en papier ou un sac molletonné supplémentaire **12** pour faciliter le vidage du réservoir **21**.

REMARQUE : utilisez toujours des sacs pour poussières de classe M.

1. Enfoncez l'interrupteur à trois positions **3** sur la position Arrêt (O) et retirez la batterie **7**.
2. Libérez les attaches du réservoir **4** et retirez la tête d'extraction **6** du réservoir **21**.
3. Fixez le sac en passant les deux crans **26** sur l'ouverture du sac derrière les deux encoches **27** sur l'extracteur de poussière.
4. Faites pivoter le sac d'un quart de tour jusqu'à ce que le bord droit **28** pointe vers le haut.
5. Placez le sac à l'intérieur du réservoir.
6. Repositionnez la tête d'extraction sur le réservoir et fixez-la correctement.

Retirer et jeter le sac (Fig. A, D, E, F)



AVERTISSEMENT : des équipements de protection personnelle appropriés, comme un masque anti-poussière et des gants, doivent être utilisés pour manipuler les sacs à poussière usagés.

1. Enfoncez l'interrupteur à trois positions **3** sur la position Arrêt (O) et retirez la batterie **7**.
2. Fermez l'orifice d'admission du tuyau à verrouillage par rotation avec le bouchon d'admission du tuyau **9**.
3. Libérez les attaches du réservoir **4** et retirez la tête d'extraction **6** du réservoir **21**.

REMARQUE : il est normal qu'une petite quantité de poussière se trouve dans le réservoir bien que le sac ait été correctement installé.

Remplacement de la pile bouton de la télécommande en option (Fig. J)



DANGER : NE PAS INGÉRER LA BATTERIE ; RISQUE DE BRÛLURE CHIMIQUE. Ce produit contient une pile bouton/bouton. Si la pile bouton / bouton est avalée, elle peut provoquer de graves brûlures internes en seulement 2 heures et entraîner la mort.



AVERTISSEMENT : GARDEZ LES PILES NEUVES ET USAGÉES HORS DE PORTÉE DES ENFANTS. Si le compartiment à piles ne se ferme pas correctement, arrêtez d'utiliser le produit et tenez-le hors de portée des enfants. Si vous pensez que des piles ont été avalées ou placées à l'intérieur d'une partie du corps, consultez immédiatement un médecin.



AVERTISSEMENT : LORS DU REMPLACEMENT DE LA PILE, REMPLACEZ-LA PAR UNE PILE CR2032 IDENTIQUE OU ÉQUIVALENTE. Respectez la polarité (+ et -) lors du remplacement des piles. Ne stockez pas et ne transportez pas les batteries de manière à ce que des objets métalliques puissent entrer en contact avec les bornes de batterie exposées.



AVERTISSEMENT : ASSUREZ-VOUS QUE LE REMPLACEMENT DE LA PILE BOUTON EST EFFECTUÉ CORRECTEMENT. Il y a un risque d'explosion.

- Lors du remplacement de la pile, remplacez-la par une CR2032 identique ou équivalente. N'utilisez pas d'autres piles boutons ou d'autres formes d'alimentation électrique.
 - N'essayez PAS de recharger la pile bouton et ne court-circuitez pas la pile bouton. La pile bouton peut fuir, exploser, prendre feu et provoquer des blessures.
 - NE PAS surchauffer la pile bouton ni la jeter au feu. La pile bouton peut fuir, exploser, prendre feu et provoquer des blessures.
 - N'endommagez PAS la pile bouton et ne démontez pas la pile bouton. La pile bouton peut fuir, exploser, prendre feu et provoquer des blessures.
 - NE PAS laisser les piles boutons endommagées entrer en contact avec de l'eau. Le lithium qui fuit peut se mélanger à l'eau pour créer de l'hydrogène, ce qui peut provoquer un incendie, une explosion ou des blessures.
 - NE PAS jeter la pile bouton avec les ordures ménagères normales. Contactez votre service local d'élimination des déchets pour éliminer l'appareil/les piles conformément aux lois et réglementations locales en vigueur.
 - retirez et éliminez correctement les piles boutons vidangées. Une pile bouton vidée peut fuir et endommager le produit ou causer des blessures.
1. Dévissez la vis **31** du cache-pile à l'arrière de l'appareil en la tournant dans le sens inverse des aiguilles d'une montre pour la retirer. La vis reste emprisonnée dans le cache.
 2. Abaissez l'attache sur le cache-pile et tirez ouvrir.
 3. Installez la pile bouton **32** en respectant le schéma à l'intérieur du compartiment.
 4. Réinstallez le cache-pile, insérez la vis et revissez-la.

4. Pivotez le sac jusqu'à ce que les deux crans soient alignés avec les deux encoches sur l'extracteur de poussière et retirez le sac de l'extracteur.
5. Une fois le sac sorti, il peut alors être fermé pour être jeté.
 - a. Retirez la protection de la bande adhésive **29**.
 - b. Appuyez la bande adhésive par dessus l'ouverture et jetez le sac de façon appropriée. **NE RÉUTILISEZ PAS** le sac.
 - c. Éliminer le sac de collecte dans un conteneur approprié conformément aux dispositions légales.

FONCTIONNEMENT

Consignes d'utilisation



AVERTISSEMENT : respecter systématiquement les consignes de sécurité et les normes en vigueur.



AVERTISSEMENT : afin de réduire tout risque de blessures graves, éteignez l'extracteur de poussière et retirez le bloc-batterie avant de procéder à un quelconque réglage ou avant de retirer ou d'installer toute pièce ou accessoire et si la tête d'extraction n'est pas installée sur le réservoir ou qu'elle n'est pas correctement fixée. Un démarrage accidentel peut provoquer des blessures.

Alarme Débit faible/Batterie faible

Réglage de l'alarme Débit faible (Fig. A)

Réglez le sélecteur de tuyau **15** sur la bonne taille de diamètre intérieur du tuyau (ou du tube) ou de l'accessoire, en vous référant à la section la plus large. Le diamètre choisi avec le sélecteur de tuyau doit être égal ou supérieur au diamètre le plus large du tuyau/tube/accessoire utilisé. Le diamètre intérieur du tuyau fourni est de 32 mm. Une alarme sonore avec un bip lent et intermittent retentit si le débit descend au-dessous de 20 m/s. Le système possède une temporisation qui réduit les alarmes involontaires.

Si l'alarme retentit sans blocage apparent :

1. Assurez-vous que le sélecteur de tuyau est placé sur le bon diamètre.
2. Si l'ajustement du débit est réglé au-dessous du maximum, augmentez ce niveau jusqu'à obtenir un débit suffisant dans le tuyau pour faire cesser l'alarme.
3. Si l'alarme persiste, retirez le tuyau et vérifiez qu'il n'est pas obstrué. Retirez et remplacez le sac à poussière s'il est plein ou obstrué, puis vérifiez l'état du filtre et remplacez-le si nécessaire.

Si l'alarme persiste, contactez votre technicien local DEWALT.

Alarme Batterie faible (Fig. A)

Une alarme sonore avec un bip rapide et intermittent retentit si l'autonomie de la batterie devient faible. Si l'alarme retentit, retirez le bloc-batterie **7** du compartiment à batterie **1** et rechargez la batterie. Consultez la section **Recharger une batterie**.

Utiliser l'extracteur de poussière (Fig. A, J)

1. Avant d'utiliser l'extracteur de poussière, sélectionnez le bon diamètre de tuyau à l'aide du sélecteur de tuyau **15**.
2. Fixez l'accessoire voulu sur le tuyau de l'extracteur de poussière **2**.
3. Insérez le bloc-batterie **7**.
4. Pour mettre l'extracteur de poussière en marche, enfoncez l'interrupteur à trois positions **3** sur la position Marche (I).
5. Pour utiliser le mode Boîtier de commande d'outil sans fil, placez l'interrupteur à trois positions sur la position Boîtier de commande d'outil sans fil (**0**). C'est alors la gâchette de l'outil connecté ou le bouton **33** de la télécommande **14** qui commande l'extracteur de poussière.

REMARQUE : consultez la section **Appairer l'extracteur de poussière avec un outil utilisant le mode Boîtier de commande d'outil sans fil** pour pouvoir utiliser l'extracteur de poussière avec un outil équipé d'un boîtier de commande d'outil sans fil ou une télécommande.
6. Lorsque vous avez terminé, éteignez l'extracteur de poussière en plaçant l'interrupteur à trois positions sur la position Arrêt (O).

Aspirer des liquides (Fig. I)



AVERTISSEMENT : si de la mousse ou du liquide s'échappe de la machine, arrêtez-la immédiatement.



ATTENTION : nettoyez régulièrement les capteurs de niveau d'eau et contrôlez l'absence de signes d'endommagement.



AVERTISSEMENT : n'utilisez pas la machine dans cette configuration pour les poussières de classe M.

L'extracteur de poussière est conçu pour fonctionner comme un appareil pour éléments humides/secs. Des filtres adaptés doivent être utilisés pour aspirer les liquides afin d'éviter que le filtre ne se bouche.

- Assurez-vous que l'extracteur de poussière est inséré à l'horizontale.
- Le sac à poussière doit être retiré avant d'aspirer des liquides.
- Les sondes des capteurs de niveau **25** coupent automatiquement l'extracteur de poussière dès que le niveau de remplissage maximum est atteint. Déplacez l'interrupteur à trois positions sur la position Arrêt (O), retirez la batterie et videz le réservoir avant de rallumer l'extracteur de poussière.
- Afin d'éviter tout risque de syphonage, retirez le tuyau de l'extracteur de poussière de la source dès que les sondes du capteur d'eau coupent l'extracteur de poussière.
- Il est recommandé de vider le réservoir de tout contenu sec avant de l'utiliser pour aspirer des liquides afin de faciliter son nettoyage.
- Laissez sécher les filtres après l'aspiration de liquides.

Pour vider le réservoir (Fig. A, E, F)

1. Enfoncez l'interrupteur à trois positions **3** sur la position Arrêt (O) et retirez la batterie **7**.

- Libérez les attaches du réservoir **4** et retirez la tête d'extraction **6**.
- Videz le contenu du réservoir **21** dans un contenant approprié conformément aux prescriptions réglementaires.

Pour revenir en mode Aspiration d'éléments secs (Fig. A, F)

- Videz le réservoir **21** en vous référant aux instructions de la section **Nettoyer l'extracteur de poussière**.
- Placez le réservoir à l'envers jusqu'à ce qu'il soit sec. N'UTILISEZ PAS le réservoir pour aspirer des éléments secs s'il est mouillé.
- Placez la tête d'extraction **6** sur une surface plate jusqu'à ce qu'elle soit sèche.
- Réinstallez les filtres une fois la tête d'extraction sèche. Voir la section **Filtres**.
- Une fois le réservoir sec, installez la tête d'extraction **6** sur le réservoir et fixez-la avec en refermant les attaches du réservoir **4**.

Raccorder l'extracteur à des outils électriques (Fig. A, G)

ATTENTION : respectez toutes prescriptions de l'outil électrique concernant son raccordement à un extracteur de poussière.

- Choisissez le bon adaptateur d'outil électrique **19** correspondant au raccord de l'outil électrique devant être utilisé, consultez la section **Accessoire en option** dans **Maintenance**. Fixez l'adaptateur d'outil électrique **19** sur l'outil électrique.
- Votre extracteur de poussière de chantier DEWALT est équipé du système de raccordement DEWALT AirLock. Le système AirLock permet un raccordement rapide et sûr entre le tuyau de l'extracteur de poussière **2** et l'outil électrique. Le raccord AirLock **18** se raccorde directement aux outils DEWALT compatibles ou à l'aide d'un adaptateur AirLock (disponible auprès de votre fournisseur DEWALT local). Consulter la section **Accessoires en option** pour obtenir plus de précisions sur les adaptateurs disponibles.

REMARQUE : si vous utilisez un adaptateur, assurez-vous qu'il est fermement fixé à la sortie de l'outil avant de suivre les étapes ci-dessous.

- Assurez-vous que le collier du raccord AirLock est déverrouillé. (Consultez la Figure G). Alignez les encoches **20** du collier et du raccord AirLock comme illustré pour les positions de déverrouillage/verrouillage.
- Enfoncez le raccord AirLock sur le point de raccordement de l'adaptateur.
- Tournez le collier en position de verrouillage.

REMARQUE : les roulements à billes à l'intérieur du collier se verrouillent dans la fente et assurent un bon raccordement. L'outil électrique est alors solidement raccordé à l'extracteur de poussière.

Appairer l'extracteur de poussière avec un outil utilisant le mode Boîtier de commande d'outil sans fil (Fig. A, H, J)

ATTENTION : lorsque l'extracteur de poussière est commandé avec la télécommande ou par l'outil électrique appairé, il peut démarrer ou s'éteindre sans avertissement.

AVERTISSEMENT : ne fixez pas la sangle de la télécommande sur des pièces mobiles.

Pour appairer une télécommande ou un outil de commande d'outil sans fil DEWALT

- Placez l'interrupteur à trois positions **3** sur la position Boîtier de commande d'outil sans fil **(0)**.
- Maintenez enfoncé le bouton d'appairage du boîtier de commande d'outil sans fil **11** sur le DCV586M et enfoncez simultanément la gâchette de l'outil équipé d'un boîtier de commande d'outil sans fil ou le bouton **33** de la télécommande **14**.
- Le voyant **30** reste allumé en fixe pour indiquer que l'appairage a réussi.

REMARQUE : il n'est possible d'appairer qu'un seul émetteur à la fois avec le DCV586M. Si l'appareil est déjà appairé, l'émetteur précédent est alors remplacé.

Pour désappairer l'extracteur du boîtier de commande d'outil sans fil ou d'une télécommande

- Maintenez enfoncé le bouton d'appairage du boîtier de commande d'outil sans fil **11** sur le DCV586M et enfoncez simultanément la gâchette de l'outil équipé du boîtier de commande d'outil sans fil ou le bouton de la télécommande.
- Le voyant **30** clignote lentement pour indiquer que le désappairage a réussi.

MODÈLE D'ALLUMAGE VOYANT

En mode appairage	-----
Aucun appareil n'est couplé	-----
L'appareil est jumelé avec succès	—————

Nettoyer l'extracteur de poussière

Pour vider le réservoir (Fig. A, F, H, I)

ATTENTION : des équipements de protection personnelle appropriés, comme un masque anti-poussière et des gants, doivent être utilisés pour nettoyer l'extracteur de poussière et vider le réservoir.

AVERTISSEMENT : le vidage et la maintenance et notamment la mise au rebut du bac à poussière ne peuvent être réalisés que par des spécialistes formés et qualifiés. Portez des équipements de protection individuelle appropriés.

Un son retentit et l'aspiration est diminuée dès que le réservoir est plein.

- Enfoncez l'interrupteur à trois positions **3** sur la position Arrêt (O) et retirez la batterie **7**.
- Fermez l'orifice d'admission du tuyau à verrouillage par rotation avec le bouchon d'admission du tuyau **9**.

- Retirez la tête d'extraction **6** du réservoir **21**.
- Jeter le sac de récupération dans un contenant adapté conformément aux prescriptions réglementaires.
- Nettoyez ou remplacez les filtres **17**. Consultez la section **Filtres** du présent manuel.
- Contrôlez l'absence de dommages dus à d'éventuels corps étrangers sur la machine. Contactez le centre d'assistance agréé DEWALT le plus proche pour faire remplacer les éventuelles pièces endommagées ou manquantes.
- Repositionnez la tête d'extraction sur le réservoir et fixez-la correctement.

Empiler en utilisant les attaches d'empilage DEWALT TSTAK (Fig. A)

 **AVERTISSEMENT** : pour l'empiler, placez toujours l'extracteur de poussière en bas.

Les attaches d'empilage DEWALT TSTAK **10** permettent d'empiler de façon sûre d'autres produits TSTAK les uns sur les autres pour faciliter leur utilisation et leur transport.

Pour utiliser les attaches d'empilage TSTAK **10**, placez un appareil TSTAK compatible au-dessus de l'extracteur de poussière et relevez les deux attaches d'empilage TSTAK jusqu'à ce qu'elles se cliquent au bas de l'appareil.

Filtres

 **AVERTISSEMENT** : les filtres doivent toujours être en place avant d'aspirer.

Entretien du filtre

Les filtres fournis avec cet extracteur de poussière sont des filtres longue durée. Pour être efficace et réduire au minimum la recirculation de la poussière, les filtres DOIVENT être installés correctement et être en bon état.

Système de nettoyage automatique du filtre

Cet extracteur de poussière dispose d'un système de nettoyage du filtre très efficace qui permet de réduire l'encrassement du filtre. Toutes les 20 secondes, l'un des deux filtres est automatiquement nettoyé. Le processus de nettoyage alterne entre les filtres et dure tout au long de la vie de l'appareil.

REMARQUE : il est normal d'entendre un dé clic durant cette opération.

REMARQUE : après de nombreuses heures de fonctionnement, le système de nettoyage du filtre peut ne plus être efficace. Lorsque cela se produit, les filtres doivent être nettoyés ou remplacés.

Pour retirer les filtres (Fig. A, H, I)

 **AVERTISSEMENT** : des équipements de protection individuelle appropriés, comme un masque à poussière et des gants, doivent être utilisés pour manipuler les filtres.

- Enfoncez l'interrupteur à trois positions **3** sur la position Arrêt (O) et retirez la batterie **7**.
- Libérez les attaches du réservoir **4** et retirez la tête d'extraction **6** du réservoir. Placez la tête d'extraction à l'envers sur une surface plane.

- Tournez chaque filtre **17** dans le sens inverse des aiguilles d'une montre et retirez-les avec précaution de la tête d'extraction, en vous assurant qu'aucun débris ne tombe dans l'orifice de fixation.
REMARQUE : faites attention à ne pas endommager le filtre.
- Contrôlez l'absence d'usure, de déchirures ou d'autres dommages sur les filtres.
REMARQUE : en cas de doute sur l'état des filtres, ils DOIVENT être remplacés. N'UTILISEZ PAS les filtres s'ils sont endommagés.

 **AVERTISSEMENT** : n'utilisez jamais d'air comprimé ni de brosse pour nettoyer les filtres sous peine d'endommager la membrane filtrante et de permettre ainsi à la poussière de passer à travers. Si nécessaire, rincez-les à l'eau à température ambiante, et laissez-les sécher à l'air libre. Le nettoyage des filtres n'est généralement pas utile. Même si le filtre est recouvert de poussière, le système de nettoyage automatique des filtres permet de conserver leur performance maximale et leur fonctionnement. En cas de dommages visibles sur la membrane filtrante, remplacez les filtres. Les filtres durent généralement de six à douze mois, en fonction de l'utilisation et de l'entretien.

REMARQUE : jetez le filtre dans un contenant approprié conformément aux prescriptions réglementaires.

Pour installer les filtres (Fig. E, F, I)

 **AVERTISSEMENT** : les filtres doivent toujours être en place avant d'aspirer.

- Assurez-vous que le joint du filtre **24** est en place et correctement sécurisé.
- Alignez les pattes du filtre **17** avec les encoches de la tête d'extraction en ne forçant pas trop et tournez dans le sens des aiguilles d'une montre jusqu'à ce que le filtre soit fixé.
REMARQUE : faites attention à ne pas endommager le filtre.
- Installez la tête d'extraction **6** sur le réservoir **21** et fixez-la avec en refermant les attaches du réservoir **4**.

MAINTENANCE

L'appareil doit subir une inspection technique réalisée par un centre d'assistance DEWALT ou une personne qualifiée au moins une fois par mois, afin de contrôler l'absence de dommages sur le filtre et l'absence de fuite d'air et pour garantir le bon fonctionnement des dispositifs de commande.

REMARQUE : les enfants ne doivent pas être nettoyés et entretenus par l'utilisateur.

 **AVERTISSEMENT** : pour les aspirateurs de classe M, veuillez noter que : L'extérieur de l'extracteur de poussière doit être décontaminé par aspiration de la poussière et essuyé ou emballé de façon étanche dans un contenant ou un matériau adapté avant de le sortir de la zone contaminée par des substances dangereuses. Toutes les pièces de l'extracteur de poussière doivent avoir été décontaminées pour que ce dernier puisse être sorti de la zone contaminée et des mesures appropriées doivent être prises pour empêcher la dispersion de la poussière.

 **AVERTISSEMENT** : afin de réduire tout risque de blessures graves, éteignez l'extracteur de poussière

et retirez le bloc-batterie avant de procéder à un quelconque réglage ou avant de retirer ou d'installer toute pièce ou accessoire et si la tête d'extraction n'est pas installée sur le réservoir ou qu'elle n'est pas correctement fixée. Un démarrage accidentel peut provoquer des blessures.

Pour le nettoyage et a maintenance, l'extracteur de poussière doit être manipulé de façon à n'exposer le personnel de maintenance et les autres personnes à aucun risque.

- Portez des équipements de protection individuelle.
- Utilisez un système de ventilation forcé et filtré.
- Nettoyez l'extracteur de poussière. Consultez la section **Nettoyage**.
- Au cours de la maintenance ou de réparations, toutes les pièces contaminées qui ne peuvent pas être correctement nettoyées, doivent être emballées dans des sacs étanches et jetées conformément à la réglementation locale en vigueur.
- Après la maintenance ou des réparations, nettoyez la zone de maintenance de sorte à empêcher toute fuite de substances dangereuses dans l'environnement.

Le chargeur et le bloc batterie ne peuvent pas être réparés.

Lubrification

Votre extracteur de poussière ne requiert aucune lubrification supplémentaire.

Entretien (Fig. A, I)



AVERTISSEMENT : n'utilisez aucuns solvants ou autres produits chimiques décapants pour nettoyer les pièces non métalliques de l'extracteur de poussière. Ces produits chimiques pourraient fragiliser la matière de ces pièces. Utilisez un chiffon humidifié avec de l'eau et un savon doux. Ne laissez jamais aucun liquide pénétrer dans l'extracteur de poussière et n'immergez jamais aucune pièce de l'extracteur de poussière dans aucun liquide.

Pour un nettoyage et une maintenance qui évite que le personnel de maintenance et les autres personnes soient exposés à un quelconque risque, portez des équipements de protection individuelle. Nettoyez la zone de maintenance de sorte à prévenir toute fuite de substances dangereuses dans l'environnement.

N'utilisez pas de système de pulvérisation, de nettoyeur à haut pression ou de l'eau courante pour le nettoyage.

1. Aspirez l'extérieur de l'extracteur de poussière. Pour un nettoyage plus approfondi, utilisez un chiffon humidifié avec de l'eau et un savon doux, si nécessaire.
2. Après utilisation, jetez le chiffon dans un conteneur approprié.
3. Videz le réservoir conformément à la section **Nettoyer l'extracteur de poussière**.
4. Inspectez les sondes des capteurs de niveau d'eau **25** pendant le nettoyage de l'extracteur de poussière. Les sondes des capteurs de niveau d'eau peuvent être contaminées pendant l'opération. En cas de contamination, nettoyez parfaitement les sondes des capteurs de niveau

d'eau à l'aide d'un chiffon humide afin d'en retirer toute trace de contamination.

Stockage (Fig. A)



ATTENTION : l'interrupteur à trois positions doit être sur la position Arrêt (0) afin d'éviter tout mise en marche intempestive par le boîtier de commande d'outil sans fil.

1. Videz le réservoir. Consultez la section **Nettoyer l'extracteur de poussière** dans **Fonctionnement**.
2. Nettoyez l'intérieur et l'extérieur de l'extracteur de poussière.
3. Nettoyez ou remplacez les filtres, consultez la section **Filtres**.
4. Rangez le tuyau d'aspiration à l'aide des attaches de tuyau **5** et le cordon d'alimentation comme indiqué sur l'illustration. Placez l'appareil dans une pièce sèche et empêchez toute utilisation non autorisée.

REMARQUE : Installez le bouchon de l'orifice d'admission **9** pour garder les débris à l'intérieur du réservoir quand le tuyau d'aspiration est retiré. Vous pouvez également relier les extrémités du tuyau ensemble et de les verrouiller avec l'extrémité à verrouillage rotatif.

Accessoires en option



AVERTISSEMENT : les accessoires, autres que ceux proposés par DEWALT n'ayant pas été testés avec ce produit, leur utilisation avec cet extracteur de poussière pourrait être dangereuse. Pour réduire tout risque de dommages corporels, seuls des accessoires DEWALT recommandés doivent être utilisés avec cet appareil.

Veillez consulter votre revendeur pour plus d'informations sur les accessoires appropriés.

Des filtres de rechange sont disponibles contre paiement auprès de votre centre d'assistance DEWALT local.

Récupérateur de poussière

En mode Aspiration, l'appareil peut également fonctionner comme récupérateur de poussière pour les outils électriques dont les opérations produisent de la poussière ou des résidus.

IMPORTANT ! L'adaptateur pour extracteur de poussière DWV9000 est conçu pour fonctionnement avec les outils électriques DEWALT compatibles avec le système d'extraction. Un adaptateur supplémentaire est nécessaire pour les outils DEWALT non compatibles.

Accessoires en option

- Filtres de rechange DCV5861 (Contient 2 filtres DCV1511H)
- Tuyau antistatique DWV9316
- Raccord à verrouillage rotatif DWV9000
- Kit de nettoyage de sol DWV9350
- Adaptateur conique en caoutchouc 29 mm–35 mm DWV9110
- Adaptateur marché en caoutchouc 35 mm–38 mm DWV9120
- Adaptateur DE 35 mm DWV9130
- Adaptateur coudé DE 35 mm DWV9150
- Kit de construction DWV9210 (DWV9000 + DWV9120 + DWV9130)

- Kit de travail du bois DWV9220 (DWV9000 + DWV9130 x 3 + DWV9120 + DWV9150 + Clip de tuyau de câble)
- DWV9470 Kit de tuyau séparateur en Y
- Chariot DWST17889
- Chariot DWST17888

Les sacs filtrants offrent un moyen propre, simple et rapide de jeter la poussière récoltée.

Sacs filtrants en papier : les sacs filtrants en papier DCV9401 sont conçus pour capturer différents types de poussières dont les poussières de cloisons sèches, de béton et de bois. Ces sacs doivent être jetés dès que le débit d'air diminue. NE RÉUTILISEZ PAS les sacs.

	DCV9401	Sac filtrant en papier jetable
--	---------	--------------------------------

Sac filtrant molletonné : le sac filtrant molletonné DCV9402 est conçu pour capturer différents types de poussières dont les poussières de cloisons sèches, de béton et de bois. Ce sac doit être jeté dès que le débit d'air diminue. NE RÉUTILISEZ PAS ce sac. Le sac molletonné est idéal pour les matières plus lourdes comme les poussières de béton ou de cloison sèche qui pourraient percer le sac en papier.

	DCV9402	Sac filtrant molletonné jetable
--	---------	---------------------------------

Protection de l'environnement



Tri sélectif. Les produits et batteries marqués de ce symbole ne doivent pas être jetés avec les déchets ménagers.

Les produits et batteries contiennent des matières qui peuvent être récupérées et recyclées afin de réduire la demande en matières premières. Veuillez recycler les produits électriques et les batteries conformément aux dispositions locales en vigueur. Pour plus d'informations, consultez le site www.2helpU.com.

Batterie rechargeable

Recharger cette batterie longue durée lorsqu'elle ne produira plus assez de puissance pour effectuer un travail qu'elle faisait facilement auparavant. En fin de vie utile, mettre la batterie au rebut conformément à la réglementation en matière d'environnement :

- Déchargez complètement le bloc-batterie, puis retirez-le de l'extracteur de poussière.
- Les cellules ion lithium sont recyclables. Les apporter au revendeur ou dans un centre de recyclage local. Les blocs batterie collectés seront recyclés ou mis au rebut correctement.

DÉPANNAGE

Problème	Cause possible	Étapes du dépannage
Le moteur ne fonctionne pas.	L'interrupteur n'est pas sur la position Marche (I).	Assurez-vous que l'interrupteur à trois positions est bien sur la position Marche (I).
	Tension de la batterie faible/Mauvais raccordement de la batterie.	Assurez-vous que la batterie est complètement rechargée et qu'elle est correctement insérée.
	Le réservoir est plein de liquide ou le circuit des capteurs s'est déclenché.	1. Tournez l'interrupteur à trois positions sur la position Arrêt (0) et retirez la batterie. 2. Videz le réservoir.
L'extracteur de poussière cesse de fonctionner.	La protection thermique s'est déclenchée.	1. Éteignez l'extracteur de poussière et retirez la batterie. 2. Videz le réservoir, si nécessaire. 3. Laissez refroidir l'extracteur de poussière. 4. Réinsérez la batterie et placez l'interrupteur à trois positions sur la position Marche (I). 5. Si l'extracteur de poussière ne démarre pas, contactez un centre d'assistance DEWALT.
	Le réservoir est plein de liquide ou le circuit des capteurs s'est déclenché.	1. Tournez l'interrupteur à trois positions sur la position Arrêt (0) et retirez la batterie. 2. Videz le réservoir.
	La batterie est déchargée.	Insérez une batterie complètement rechargée.
	La batterie n'est pas correctement insérée.	Retirez et réinsérez la batterie.
	Les filtres ne sont pas installés correctement.	Retirez et réinstallez les filtres en respectant la procédure.
De la poussière sort de l'appareil pendant l'utilisation.	Les filtres sont endommagés/déchirés.	Remplacez les filtres.
	Les joints de filtres sont endommagés.	Contactez un centre d'assistance DEWALT.
	La tête n'est pas correctement installée sur le réservoir.	Retirez et réinstallez la tête en vous assurant que les pattes sont correctement engagées.
	Le joint de la tête est endommagé.	Contactez un centre d'assistance DEWALT.

DÉPANNAGE

Problème	Cause possible	Étapes du dépannage
L'extracteur de poussière n'aspire plus la poussière.	Les filtres sont bouchés.	Retirez les filtres, tapotez-les pour les nettoyer et réinstallez-les.
	Les filtres sont en fin de vie.	Remplacez les filtres par des neufs.
	Le système de nettoyage automatique des filtres ne fonctionne plus.	Si le système de nettoyage des filtres n'est pas audible toutes les 20 secondes, contactez un centre d'assistance DeWALT.
	Le réservoir est plein.	Éteignez l'appareil et videz le réservoir.
	Le tuyau est bouché.	Inspectez et débouchez le tuyau s'il est bouché.
	Le tuyau n'est pas correctement raccordé au réservoir.	Réinsérez-le et assurez-vous que l'attache du tuyau est complètement engagée.
L'extracteur de poussière n'est pas en mode Boîtier de commande d'outil sans fil (Ⓢ).	Le tuyau est endommagé.	Contrôlez l'absence de trous ou de déchirures sur le tuyau. Remplacez-le s'il est endommagé.
	L'extracteur de poussière n'est pas en mode Boîtier de commande d'outil sans fil (Ⓢ).	Déplacez l'interrupteur à trois positions sur le mode Boîtier de commande d'outil sans fil (Ⓢ). Vérifiez que le voyant est allumé. Si le voyant ne s'allume pas sur la mode Boîtier de commande d'outil sans fil (Ⓢ), contactez un centre d'assistance agréé DeWALT.
	La télécommande/l'outil électrique n'est pas appairé à l'extracteur de poussière.	Respectez les étapes de l'appairage.
	La télécommande/l'outil électrique est hors de la portée de l'extracteur de poussière.	Rapprochez l'extracteur de poussière de la télécommande/de l'outil électrique.
	La pile du boîtier de commande d'outil sans fil est vide.	Remplacez la pile et réessayez.
	La batterie de l'outil appairé est vide.	Assurez-vous que la batterie de l'outil appairé est complètement rechargée et qu'elle est correctement insérée.
	Tension de la batterie faible/Mauvais raccordement de la batterie.	Assurez-vous que la batterie est complètement rechargée et qu'elle est correctement insérée.
L'outil ne parvient pas à s'appairer.	Le réservoir est plein de liquide ou le circuit des capteurs s'est déclenché.	1. Tournez l'interrupteur à trois positions sur la position Arrêt (0) et retirez la batterie. 2. Videz le réservoir.
	L'extracteur de poussière n'est pas en mode Boîtier de commande d'outil sans fil (Ⓢ).	Déplacez l'interrupteur à trois positions sur le mode Boîtier de commande d'outil sans fil (Ⓢ). Vérifiez que le voyant est allumé. Si le voyant ne s'allume pas alors que l'interrupteur à trois positions est sur le mode Boîtier de commande d'outil sans fil (Ⓢ), contactez un centre d'assistance agréé DeWALT.
L'outil ne parvient pas à s'appairer.	La fonction Boîtier de commande d'outil sans fil de l'outil n'est pas activée.	Confirmez que la fonction Boîtier de commande d'outil sans fil est activée sur l'outil.

ASPIRATORE DCV586M

Congratulazioni!

Siete entrati in possesso di un aspiratore DEWALT. Gli anni di esperienza, lo sviluppo e l'innovazione meticolosi del prodotto fanno di DEWALT uno dei partner più affidabili per gli utilizzatori di apparati elettrici professionali.

Dati Tecnici

		DCV586M
Tensione	V _{DC}	54
Tipo		1
Tipo di batterie		Li-Ion
Grado di protezione		IPX4
Pressione negativa	kPa	8,8
Portata	l/s	24,7
Capacità del contenitore	l	11
Liquido di riempimento max.	l	7,5
Diametro del flessibile	mm	32
Lunghezza del tubo	m	2,5
Peso (senza blocco batteria)	kg	8
Tvelecomando Wireless Tool Control™		N547456
Tensione	V _{DC}	3
Tipo di batterie		CR2032
Banda di frequenza	MHz	433
Potenza max. (EIRP)	mW	0,03
Valori di rumorosità e valori di vibrazione (somma vettore triassiale) secondo EN60335-2-69.		
L _{PA} (livello pressione sonora delle emissioni)	dB(A)	69
L _{WA} (livello potenza sonora)	dB(A)	81,5
K (incertezza per il livello sonoro dato)	dB(A)	3,5

Dichiarazione di conformità CE

Direttiva Macchine



Aspiratore DCV586M

DEWALT dichiara che i prodotti qui descritti nei **Dati tecnici** sono conformi alle normative:

2006/42/CE, EN60335-1:2012 + A11:2014 + A13:2017;
EN60335-2-69:2012.

Questi prodotti sono anche conformi alla Direttiva 2014/53/UE, e 2011/65/UE. Per ulteriori informazioni, contattare DEWALT all'indirizzo seguente o vedere sul retro del manuale.

Il firmatario è responsabile della compilazione del documento tecnico e rende questa dichiarazione per conto di DEWALT.

Markus Rompel
Vice Presidente Tecnico, PTE-Europe
DEWALT, Richard-Klinger-Strasse 11,
65510, Idstein, Germania
01.12.2022



AVVERTENZA: per ridurre il rischio di lesioni, leggere attentamente il manuale di istruzioni.

Definizioni: linee guida per la sicurezza

Le definizioni seguenti descrivono il livello di criticità di ciascuna indicazione. Leggere il manuale e prestare attenzione ai seguenti simboli.



PERICOLO: indica una situazione di pericolo imminente che, se non viene evitata, **provoca il decesso o lesioni personali gravi.**



AVVERTENZA: indica una situazione potenzialmente pericolosa che, se non viene evitata, **può provocare il decesso o lesioni personali gravi.**



ATTENZIONE: indica una situazione potenzialmente pericolosa che, se non viene evitata, **può provocare lesioni personali di entità lieve o moderata.**

AVVISO: indica una situazione **non in grado di causare lesioni personali** ma che, se non evitata, **potrebbe provocare danni materiali.**



Segnala il pericolo di scosse elettriche.



Segnala rischio di incendi.

IMPORTANTI ISTRUZIONI SULLA SICUREZZA

CONSERVARE TUTTI LE AVVERTENZE E LE ISTRUZIONI PER CONSULTAZIONI FUTURE

LEGGERE TUTTE LE ISTRUZIONI PRIMA DI UTILIZZARE QUESTO APPARECCHIO

Durante l'utilizzo dell'apparecchio, è sempre necessario seguire delle precauzioni di sicurezza di base ivi comprese le seguenti:



AVVERTENZA: gli operatori devono ricevere istruzioni adeguate sull'uso di questo aspiratore.



AVVERTENZA: per ridurre il rischio di incendio, scossa elettrica e lesioni:

- Accertarsi che l'aspiratore si innesti in posizione orizzontale.

Batterie				Caricatori/Tempi di Ricarica (Minuti)***									
Cat #	V _{DC}	Ah	Peso (kg)	DCB104	DCB107	DCB112/ DCB1102	DCB113	DCB115/ DCB1104	DCB116	DCB117	DCB118	DCB132	DCB119
DCB546	18/54	6,0/2,0	1,08	60	270	170	140	90	80	40	60	90	X
DCB547/G	18/54	9,0/3,0	1,46	75*	420	270	220	135*	110*	60	75*	135*	X
DCB548	18/54	12,0/4,0	1,46	120	540	350	300	180	150	80	120	180	X
DCB549	18/54	15,0/5,0	2,12	125	730	450	380	230	170	90	125	230	X
DCB181	18	1,5	0,35	22	70	45	35	22	22	22	22	22	45
DCB182	18	4,0	0,61	60/40**	185	120	100	60	60/45**	60/40**	60/40**	60	120
DCB183/B/G	18	2,0	0,40	30	90	60	50	30	30	30	30	30	60
DCB184/B/G	18	5,0	0,62	75/50**	240	150	120	75	75/60**	75/50**	75/50**	75	150
DCB185	18	1,3	0,35	22	60	40	30	22	22	22	22	22	40
DCB187	18	3,0	0,54	45	140	90	70	45	45	45	45	45	90
DCB189	18	4,0	0,54	60	185	120	100	60	60	60	60	60	120
DCBP034/G	18	1,7	0,32	27	82	50	40	27	27	27	27	27	50
DCBP518/G	18	5,0	0,75	50	240	150	120	75	60	50	50	75	150

*Codice data 201811475B o successivo

**Codice data 201536 o successivo

***Questa matrice è solo indicativa; i tempi variano a seconda della temperatura e delle condizioni della batteria.

- Non lasciare l'apparecchio incustodito quando l'aspiratore è fuori dalla portata o dalla vista. Rimuovere la batteria quando non l'apparecchio non viene utilizzato e prima di compiere interventi di assistenza.
- Non lasciare che l'apparecchio venga utilizzato come se fosse un giocattolo. Particolare attenzione è necessaria quando usato vicino ai bambini.
- Usare questo apparecchio SOLTANTO secondo quanto descritto nel manuale. Utilizzare esclusivamente attacchi e accessori consigliati.
- Non utilizzare questo apparecchio se mostra segni di malfunzionamento in alcun modo. Se l'apparecchio non funziona correttamente, o se è stato fatto cadere, danneggiato, lasciato all'aria aperta o immerso in acqua, riportarlo a un centro di assistenza.
- Non maneggiare l'apparecchio con le mani bagnate.
- Non inserire oggetti nelle aperture dell'apparecchio. Non usare l'apparecchio con nessuna delle aperture ostruite; tenere lontano da polvere, pelucchi, capelli e qualsiasi cosa che possa ridurre il flusso dell'aria.
- Tenere i capelli, gli indumenti larghi, le dita e tutte le parti del corpo lontano dalle aperture e dalle parti mobili.
- Spegner tutti i comandi prima di scollegarlo dalla presa di corrente.
- Esercitare particolare attenzione durante la pulizia sulle scale.
- Usare le protezioni antinfortunistiche. Utilizzare sempre protezioni oculari. L'uso di dispositivi di protezione, quali mascherine antipolvere, scarpe antinfortunistiche antiscivolo, caschi di sicurezza o protezioni uditive, in condizioni opportune consente di ridurre le lesioni personali.
- Quando si usa un aspiratore è importante concentrarsi su quello che si sta facendo e utilizzare il buon senso. Non utilizzare un aspiratore quando si è stanchi o sotto l'effetto di sostanze stupefacenti, alcool o farmaci. Un attimo di distrazione durante l'impiego dell'aspiratore per polveri può causare gravi lesioni alle persone.

Altri avvisi di sicurezza

- a) **Evitare avvii involontari. Accertarsi che l'interruttore di accensione sia regolato su spento prima di collegare l'apparecchio al pacco batteria, di prenderlo in mano o di trasportarlo.** Per non esporsi al rischio di incidenti, non trasportare l'apparecchio tenendo il dito sull'interruttore oppure, se è collegato a un'alimentazione elettrica, con l'interruttore acceso.
- b) **Scollegare il pacco batteria dall'apparecchio prima di regolarlo o di riporlo oppure di sostituire gli accessori.** L'aspiratore può essere attivato dal telecomando o da un utensile associato. L'alimentazione involontaria dell'apparecchio con l'interruttore acceso può essere causa di incidenti.
- c) **Ricaricare la batteria esclusivamente con il caricabatterie specificato dal fabbricante.** Un caricabatterie adatto per un tipo di batterie può esporre al rischio d'incendio se usato con una batteria diversa.
- d) **Usare l'apparecchio con i pacchi batteria DeWalt raccomandati.** L'impiego di pacchi batteria di tipo diverso potrebbe comportare il rischio di lesioni alle persone e incendi.
- e) **Utilizzare gli elettoutensili e gli accessori collegati all'aspiratore in conformità con queste istruzioni.** L'impiego degli elettoutensili per usi diversi da quelli consentiti può dar luogo a situazioni di pericolo.

- f) **Se la batteria non viene utilizzata, tenerla lontano da oggetti di metallo come fermagli, monete, chiavi, chiodi, viti o altri piccoli oggetti metallici che possono provocare un contatto dei terminali.** Se i morsetti della batteria vengono cortocircuitati si potrebbero causare ustioni o un incendio.
- g) **In condizioni di sovraccarico, le batterie possono perdere liquido: evitare di toccarlo. In caso di contatto accidentale, sciacquare con acqua. Se il liquido entra a contatto con gli occhi, consultare un medico.** Il liquido che fuoriesce dalla batteria può causare irritazioni o ustioni.
- h) **Non utilizzare un pacco batteria o un apparecchio danneggiati o modificati.** Le batterie danneggiate o modificate potrebbero manifestare un comportamento imprevedibile, con la possibilità di causare un'esplosione o un incendio.
- i) **Non esporre una batteria o un apparecchio al fuoco o a temperature elevate.** L'esposizione al fuoco o a una temperatura superiore a 40 °C potrebbe provocare un'esplosione.
- j) **Seguire tutte le istruzioni per la carica e non caricare il pacco batteria o l'apparecchio a una temperatura che non rientri nell'intervallo di valori specificato nelle istruzioni.** Una carica effettuata in maniera scorretta o a una temperatura che non rientra nell'intervallo di valori specificato potrebbe danneggiare la batteria aumentando il rischio d'incendio.
- k) **Non utilizzare l'aspirapolvere se la polvere viene soffiata fuori dalle fessure di ventilazione. Spegnere l'aspirapolvere e controllare che il filtro sia installato correttamente e che non sia difettoso.** I filtri difettosi devono essere sostituiti immediatamente.
- l) **Fare riparare l'aspiratore da personale specializzato e impiegando esclusivamente pezzi di ricambio originali.** Così facendo, la sicurezza del prodotto sarà garantita.

Norme di sicurezza specifiche per aspiratori

- L'apparecchio può essere usato solo da persone che conoscono il prodotto, sono state addestrate per il suo impiego in sicurezza e comprendono i pericoli che ne derivano.
- Quando si aspirano polveri con un limite di esposizione, è necessario adottare delle precauzioni per assicurare un ricambio d'aria nell'ambiente se l'aria di scarico dell'apparecchio viene rilasciata al suo interno.
- Gli operatori devono osservare le norme di sicurezza adatte ai materiali trattati.
- Non usare per aspirare materiali combustibili o esplosivi come carbone, grano o altro materiale combustibile finemente diviso.
- Non utilizzare l'apparecchio per raccogliere liquidi infiammabili o combustibili come la gasolina, e non usare in zone dove potrebbero essere presenti liquidi infiammabili o combustibili.
- Non utilizzare per aspirare materiali pericolosi, tossici o cancerogeni, come amianto o pesticidi, a meno che

l'aspirazione del materiale non sia specificatamente identificata in questo manuale di istruzioni come uso approvato.

- Sono possibili scosse statiche in zone secche o quando l'umidità relativa dell'aria è bassa. Si tratta di un fenomeno solo temporaneo che non impatta l'uso dell'aspiratore.
- Per evitare la combustione spontanea, svuotare il contenitore dopo ogni utilizzo.
- Alcuni materiali in legno contengono conservanti che possono risultare tossici. Prestare particolare attenzione nell'impedire l'inalazione e il contatto con la pelle quando si lavora con questi materiali. Richiedere e seguire le eventuali informazioni di sicurezza disponibili presso il proprio fornitore di materiali.
- Non usare l'aspiratore come scala a pioli.
- Non collocare oggetti pesanti sull'aspiratore.



AVVERTENZA: per ridurre il rischio di incendio, scossa elettrica e lesioni:

- Non aspirare niente che sia bruciante o fumante, come sigarette, fiammiferi o ceneri ardenti.
- Non utilizzare per aspirare senza il filtro in posizione.

Rischi residui

Malgrado l'applicazione delle principali regole di sicurezza e l'implementazione di dispositivi di sicurezza, alcuni rischi residui non possono essere evitati. Questi sono:

- Menomazioni uditive.
- Rischio di lesioni personali causati da schegge volanti.
- Rischio di bruciature causate da parti che si arroventano durante la lavorazione.
- Rischio di lesioni personali causate dall'utilizzo prolungato.

Caricabatterie

I caricabatterie DEWALT non richiedono alcuna regolazione e sono progettati in modo da essere il più possibile semplici da usare.

Sicurezza elettrica

Il motore elettrico è stato progettato per essere alimentato con un solo livello di tensione. Verificare sempre che la tensione del pacco batteria corrisponda alla tensione indicata sulla targhetta dei valori nominali. Assicurarsi inoltre che la tensione del caricabatterie corrisponda a quella della presa elettrica.



Il vostro caricabatterie DEWALT possiede un doppio isolamento, in conformità alla norma EN60335, pertanto il collegamento a terra non è necessario.

In caso di danneggiamento del cavo di alimentazione, quest'ultimo dovrà essere sostituito esclusivamente da un tecnico dell'assistenza di DEWALT o di un centro di assistenza terzo autorizzato.

Sostituzione della spina (solo per Regno Unito e Irlanda)

Se dovesse essere necessario installare una nuova spina:

- smaltire la vecchia spina in modo sicuro;
- collegare il filo marrone al terminale sotto tensione nella spina;
- collegare il filo blu al terminale neutro.



AVVERTENZA: non deve essere effettuato alcun collegamento al terminale di messa a terra.

Seguire le istruzioni di montaggio fornite con spine di buona qualità. Fusibile consigliato: 3 A.

Utilizzo di un cavo di prolunga

Non deve essere utilizzato un cavo di prolunga a meno che non sia strettamente necessario. Utilizzare un cavo di prolunga approvato, adatto per la tensione in ingresso del caricabatterie (vedere i **Dati tecnici**). La sezione minima dei conduttori è di 1 mm²; la lunghezza massima è 30 m.

Se si utilizza un avvolgitore, estrarre il cavo per l'intera lunghezza.

Istruzioni di sicurezza importanti per tutti i caricabatterie

CONSERVARE QUESTE ISTRUZIONI: questo manuale contiene importanti istruzioni di sicurezza e d'uso riguardanti i caricabatterie compatibili (consultare la sezione "**Dati tecnici**").

- Prima di utilizzare il caricabatterie, leggere tutte le istruzioni e i simboli di attenzione riportati sul caricabatterie, il pacco batteria e il prodotto alimentato a batteria.



AVVERTENZA: rischio di scosse elettriche. Non far penetrare alcun liquido all'interno del caricabatterie. Potrebbe verificarsi una scossa elettrica.



AVVERTENZA: si raccomanda l'uso di un interruttore differenziale salvavita con una corrente residua nominale di 30 mA o inferiore.



ATTENZIONE: pericolo di ustioni. Per ridurre il rischio di lesioni personali caricare esclusivamente batterie ricaricabili DEWALT o . Tipi diversi di batterie potrebbero scoppiare provocando lesioni personali e danni materiali.





ATTENZIONE: i bambini devono essere sorvegliati per assicurarsi che non giochino con l'elettrotensile.

AVVISO: in determinate condizioni, con il caricabatterie collegato alla presa di corrente, i contatti di carica esposti all'interno del caricabatterie possono essere circuitati da materiale estraneo. Materiali estranei di natura conduttiva quali, a titolo esemplificativo, ma non esaustivo, lana d'acciaio, fogli di alluminio o qualsiasi accumulo di particelle metalliche, devono essere tenuti lontano dalle cavità del caricabatterie. Scollegare sempre il caricabatterie dalla presa di corrente quando il pacco batteria non è in sede. Scollegare il caricabatterie dalla presa di corrente prima di iniziare a pulirlo.

- **NON tentare di caricare il pacco batteria con caricabatterie diversi da quelli descritti in questo manuale.** Il caricabatterie e il pacco batteria sono progettati specificatamente per funzionare insieme.
- **Questi caricabatterie non sono concepiti per alcun utilizzo diverso dal caricare le batterie ricaricabili DEWALT o .** Qualsiasi altro utilizzo comporta il rischio di incendio, scossa elettrica o folgorazione.
- **Non esporre il caricabatterie alla pioggia o alla neve.**

- **Per scollegare il caricabatterie dalla presa di corrente, tirare la spina e non il cavo.** In tal modo si riduce il rischio che si danneggiino entrambi.
- **Assicurarsi che il cavo di alimentazione sia posizionato in modo che non venga calpestato, non causi intralcio e non sia altrimenti soggetto a danni o sollecitazioni.**
- **Non usare cavi di prolunga, salvo nei casi in cui sia assolutamente necessario.** L'utilizzo di cavi di prolunga non idonei può dar luogo al rischio di incendio, scossa elettrica o folgorazione.
- **Non appoggiare alcun oggetto sopra il caricabatterie e non posizionare il caricabatterie su una superficie morbida che potrebbe ostruire le fessure di ventilazione, provocando un eccessivo sviluppo di calore all'interno.** Tenere il caricabatterie lontano da qualsiasi fonte di calore. Il caricabatterie viene ventilato tramite le feritoie presenti nella parte superiore e inferiore dell'alloggiamento.
- **Non utilizzare il caricabatterie se il cavo di alimentazione o la spina sono danneggiati.** Farli sostituire immediatamente.
- **Non mettere in funzione il caricabatterie se ha subito un forte colpo, è caduto o è stato danneggiato in qualche altro modo.** Portarlo in un centro di assistenza autorizzato.
- **Non smontare il caricabatterie. Quando è necessario un intervento di assistenza o riparazione, portarlo in un centro di assistenza autorizzato.** Il riassettaggio sbagliato potrebbe comportare il rischio di scossa elettrica, folgorazione o incendio.
- Se il cavo di alimentazione è danneggiato, farlo sostituire immediatamente dal produttore, da un suo rappresentante addetto all'assistenza o da altre persone qualificate, per evitare pericoli.
- **Staccare il caricabatterie dalla presa di corrente prima di qualsiasi intervento di pulizia. In tal modo il rischio di scossa elettrica si abbassa.** La rimozione del pacco batteria non riduce tale rischio.
- Non tentare **MAI** di collegare fra loro due caricabatterie.
- **Il caricabatterie è concepito per essere alimentato tramite una rete elettrica domestica standard da 230 V.** Non tentare di utilizzarlo con una tensione di alimentazione diversa. Questo non vale per i caricabatterie da veicoli.









Per caricare una batteria (Fig. B)

1. Collegare il caricabatterie a una presa di corrente adatta prima di inserirvi il pacco batteria.
2. Inserire il pacco batteria  nel caricabatterie, assicurandosi che sia completamente posizionato nel caricabatterie. La spia rossa (in carica) lampeggia ripetutamente, indicando che è iniziato il processo di carica.
3. Il completamento della carica sarà indicato dalla spia rossa che rimane accesa fissa. A quel punto il pacco batteria è completamente carico e può essere utilizzato immediatamente o lasciato nel caricabatterie. Per estrarre il pacco batteria dal caricabatterie, premere il pulsante di rilascio batteria  sul pacco batteria stesso.

NOTA: per garantire la massima prestazione e durata delle batterie agli ioni di litio, caricare completamente il pacco batteria prima di utilizzarlo la prima volta.

Funzionamento del caricabatterie

Per conoscere lo stato di carica del pacco batteria fare riferimento agli indicatori illustrati sotto.

Indicatori di carica	
 In carica	 
 Carica completa	 
 Ritardo per pacco batteria caldo/freddo*	 

*La spia rossa continua a lampeggiare, ma durante questa operazione si illumina anche una spia gialla. Appena il pacco batteria raggiunge la temperatura adeguata, la spia gialla si spegne e il caricabatterie riprende il processo di carica.

I caricabatterie compatibili non caricano un pacco batteria difettoso. Nel caso di una batteria difettosa o guasta il caricabatterie non si accende nessuna spia.

NOTA: questo fatto potrebbe anche indicare un problema del caricabatterie.

Se il caricabatterie indica che è presente un problema, portare il caricabatterie e il pacco batteria presso un centro di assistenza autorizzato per essere testati.

Ritardo per pacco caldo/freddo

Quando il caricabatterie rileva un pacco batteria troppo caldo o troppo freddo avvia automaticamente un ritardo per pacco caldo/freddo, sospendendo la carica finché il pacco batteria avrà raggiunto la temperatura appropriata. Il caricabatterie quindi passa automaticamente alla modalità di carica. Questa funzionalità assicura la massima durata del pacco batteria.

Un pacco batteria freddo si caricherà a una velocità più lenta rispetto a un pacco batteria caldo. Il pacco batteria si carica a una velocità rallentata per tutto il ciclo di carica e non torna alla velocità di carica massima anche se si scalda.

Il caricabatterie DCB118 è dotato di una ventola interna progettata per raffreddare il pacco batterie. La ventola si accende automaticamente quando il pacco batteria necessita di essere raffreddato. Non utilizzare mai il caricabatterie se la ventola non funziona correttamente o se le aperture di ventilazione sono bloccate. Non permettere a corpi estranei di entrare all'interno del caricabatterie.

Sistema di protezione elettronico

Gli utensili XR Li-Ion, alimentati con batterie agli ioni di litio, sono dotati di un Sistema di protezione elettronico che salvaguarda il pacco batteria da sovraccarico, surriscaldamento o scaricamento completo.

Se il Sistema di protezione elettronico si attiva l'utensile si spegne automaticamente. In tal caso, inserire il pacco batteria agli ioni di litio nel caricabatterie e lasciarlo inserito fino a quando non è completamente carico.

Fissaggio a parete

Questi caricabatterie sono concepiti in modo da poter essere fissati a parete oppure appoggiati in verticale su un tavolo o un piano di lavoro. Se si opta per il fissaggio a parete, posizionare il caricabatterie a portata di una presa elettrica, lontano da spigoli o altri ostacoli che potrebbero impedire il passaggio dell'aria. Utilizzare il retro del caricabatterie come modello per posizionare le viti di fissaggio alla parete. Fissare il caricabatterie in modo sicuro, utilizzando viti per cartongesso (acquistate separatamente) lunghe almeno 25,4 mm e con un diametro della testa di 7-9 mm, inserite nel legno a una profondità ottimale, lasciando circa 5,5 mm della vite esposti. Allineare le fessure sul retro del caricabatterie con le viti a vista e inserirle fino in fondo nelle fessure.

Istruzioni per la pulizia dei caricabatterie



AVVERTENZA: rischio di scosse elettriche. Prima di pulire il caricabatterie scollegarlo dalla presa di corrente AC. È possibile rimuovere lo sporco e il grasso dall'esterno del caricabatterie utilizzando un panno o una spazzola morbida non metallica. Non utilizzare acqua o soluzioni detergenti. Non lasciare che penetrino del liquido all'interno dell'utensile e non immergere alcuno dei suoi componenti direttamente in un liquido.

Pacco batteria

Istruzioni di sicurezza importanti per tutti i pacchi batteria

Con l'ordine dei pacchi batteria di ricambio, assicurarsi di includere il loro numero di catalogo e la tensione.

Quando si apre la scatola, il pacco batteria non è carico completamente. Prima di utilizzare il pacco batteria e il caricabatterie, leggere le istruzioni di sicurezza seguenti. Seguire poi le procedure di carica descritte.

LEGGERE TUTTE LE ISTRUZIONI

- **Non caricare o utilizzare la batteria in ambienti con atmosfera esplosiva, come quelli in presenza di liquidi, gas o polveri infiammabili.** L'inserimento o la rimozione della batteria dal caricabatterie può incendiare le polveri o i fumi.
- **Non forzare il pacco batteria nel caricabatterie. Non modificare il pacco batteria in modo da farlo entrare in un caricabatterie non compatibile siccome il pacco batteria potrebbe rompersi e provocare gravi lesioni personali.**
- Caricare i pacchi batteria solo nei caricabatterie DEWALT.
- **NON spruzzare o immergere in acqua o in altri liquidi.**
- **Non conservare o utilizzare l'apparecchio e il pacco batteria in luoghi in cui la temperatura potrebbe scendere al di sotto di 4 °C (39,2 °F) (come capannoni esterni o edifici metallici in inverno) o raggiungere o superare i 40 °C (104 °F) (come capannoni esterni o edifici metallici in estate).**
- **Non bruciare il pacco batteria anche se è seriamente danneggiato o è completamente esausto.** Il pacco batteria può esplodere se gettato nel fuoco. Se vengono

bruciati dei pacchi batteria agli ioni di litio, si creano fumi e materiali tossici.

- **Se il contenuto della batteria viene a contatto con la pelle, lavare immediatamente con sapone delicato e acqua.** Se il liquido della batteria raggiunge gli occhi, sciacquare con acqua gli occhi aperti per 15 minuti o fino a quando cessa l'irritazione. Se sono necessarie cure mediche, l'elettrolito della batteria è composto da una miscela di carbonati organici liquidi e di sali di litio.
- **Il contenuto delle celle della batteria aperta può causare irritazione delle vie respiratorie.** Far circolare aria fresca. Se il sintomo persiste, rivolgersi a cure mediche.



AVVERTENZA: rischio di incendio. Il liquido della batteria si può incendiare se esposto a scintilla o a fiamma.



AVVERTENZA: non cercare mai di aprire il pacco batteria per alcun motivo. Se l'involucro del pacco batteria è lesionato o danneggiato, non inserirlo nel caricabatterie. Non schiacciare, far cadere o danneggiare il pacco batteria. Non utilizzare un pacco batteria o un caricabatterie che abbia subito un forte colpo, sia caduto, sia stato travolto o danneggiato in qualche modo (per esempio forato con un chiodo, battuto con un martello, calpestato). Pericolo di scossa elettrica o folgorazione. I pacchi batteria danneggiati dovrebbero essere inviati al centro assistenza per il riciclaggio.



AVVERTENZA: pericolo d'incendio. Non conservare o trasportare il pacco batteria in modo tale che degli oggetti metallici possano entrare a contatto con i terminali esposti della batteria. Per esempio, non riporre il pacco batteria in grembiuli, tasche, cassette degli attrezzi, scatole kit prodotto, cassetti, ecc, con chiodi, viti, chiavi, etc.



ATTENZIONE: quando non viene usato, appoggiare l'apparato di fianco su una superficie stabile, dove non ci sia rischio di inciampare o di cadere. Alcuni apparati con pacchi batterie grandi possono rimanere in piedi poggiando sul pacco batteria ma potrebbero cadere facilmente.

Trasporto



AVVERTENZA: pericolo d'incendio. Il trasporto delle batterie può causare incendi se i terminali della batteria entrano inavvertitamente a contatto con materiali conduttivi. Durante il trasporto delle batterie, assicurarsi che i terminali della batteria siano protetti e ben isolati da materiali che potrebbero entrare in contatto con essi e causare un corto circuito.

NOTA: queste luci sono intese per l'illuminazione della superficie di lavoro immediata e non devono essere usate come torcia.

Le batterie DEWALT sono conformi a tutte le norme di trasporto in vigore come prescritte dalle normative del settore e legali che includono la Raccomandazione NU sul trasporto di merci pericolose; le normative sulle merci pericolose dell'Associazione di trasporto aereo internazionale (IATA), le normative internazionali marittime sulle merci (IMDG) e l'Accordo europeo concernente il trasporto stradale internazionale di merci pericolose (ADR). Le celle e le batterie agli ioni di litio

sono state testate conformemente alla sezione 38,3 delle Raccomandazioni NU sul Manuale di Test e Criteri per il Trasporto di merci pericolose.

Nella maggior parte dei casi, la spedizione di un pacco batteria DEWALT sarà esentata dalla classificazione di Materiale pericoloso Classe 9 pienamente regolamentato. In generale, solo le spedizioni contenenti una batteria agli ioni di litio con una classe superiore a 100 wattore (Wh) richiederà una spedizione Classe 9 pienamente regolamentata. Tutte le batterie agli ioni di litio hanno la potenza in wattora indicata sulla confezione. Inoltre, a causa della complessità della regolamentazione, DEWALT sconsiglia la spedizione aerea delle sole batterie agli ioni di litio a prescindere dalla classificazione in wattora. Le spedizioni di utensili con batterie (kit combo) possono essere effettuate per via aerea eccetto salvo che la classificazione in wattore della batteria non sia superiore a 100 Wh.

A prescindere che una spedizione sia considerata esente o pienamente regolata, è di responsabilità dei trasportatori consultare le ultime normative concernenti i requisiti di imballaggio/etichettatura/contrassegno e documentazione.

Le informazioni contenute nella presente sezione sono fornite in buona fede e si ritengono accurate al momento della creazione del documento. Tuttavia, non viene fornita alcuna garanzia implicita o esplicita. È di responsabilità dell'acquirente assicurarsi che le proprie attività sia conformi alle normative in vigore.

Trasporto della batteria FLEXVOLT™

La batteria DEWALT FLEXVOLT™ ha due modalità: **Use** e **Trasporto**.

Modalità Use: quando la batteria FLEXVOLT™ è utilizzata autonomamente o si trova in un prodotto DEWALT 18V, funzionerà come batteria da 18V. Quando la batteria FLEXVOLT™ si trova in un prodotto da 54V o 108V (due batterie da 54V), funzionerà come batteria da 54V.

Modalità Trasporto: quando viene inserito il coperchio sulla batteria FLEXVOLT™, la batteria è in modalità trasporto. Conservare il coperchio per la spedizione.

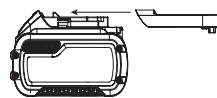

In modalità Trasporto, le celle sono elettricamente scollegate all'interno del pacco risultando in 3 batterie con un wattora più basso (Wh) rispetto a 1 batteria con un wattora superiore. La quantità superiore di 3 batterie con un wattora inferiore può esentare il pacco da determinate norme di spedizione imposte sulle batterie con wattora superiore.

Esempio di marcatura sull'etichetta d'uso e trasporto



Per esempio, la classificazione di Trasporto Wh potrebbe indicare

3 x 36 Wh, ovvero 3 batterie di 36 Wh ciascuna. La classificazione di Utilizzo Wh potrebbe indicare 108 Wh (1 batteria implicita).

Istruzioni per la conservazione

1. Il posto migliore per la conservazione è un luogo fresco e asciutto, non illuminato direttamente dal sole e protetto da eccessive temperature calde o fredde. Per ottenere il massimo di prestazioni e di durata dalla batteria, conservare i pacchi batteria a temperatura ambiente quando non utilizzati.

2. Per la conservazione nel lungo periodo, si raccomanda di ritirare un pacco batteria completamente carico in un luogo fresco e asciutto fuori dal caricabatteria per risultati ottimali.

NOTA: i pacchi batteria non devono essere conservati completamente privi di carica. Il pacco batteria dovrà essere ricaricato prima dell'uso.

Targhette sul caricabatterie e sul pacco batteria

Oltre ai simboli utilizzati nel presente manuale, le etichette sul caricabatteria e il pacco batteria riportano i seguenti simboli:



Leggere il manuale d'istruzioni prima dell'uso.



Vedere i **Dati Tecnici** per il tempo di ricarica.



Non toccare con oggetti conduttivi.



Non caricare pacchi batteria danneggiati.



Non esporre all'acqua.



Far sostituire immediatamente i cavi difettosi.



Caricare esclusivamente a temperature tra 4 °C e 40 °C.



Solo per uso interno.



Smaltire il pacco batteria con la dovuta attenzione per l'ambiente.



Caricare i pacchi batteria DEWALT esclusivamente con i caricabatteria designati da DEWALT. Il caricamento di pacchi batteria diversi da quelli designati da DEWALT con un caricabatteria DEWALT potrebbero causare un'esplosione o comportare altre situazioni di pericolo.



Non bruciare il pacco batteria.



UTILIZZO (senza il tappo di trasporto). Esempio: la classificazione Wh indica 108 Wh (1 batteria con 108 Wh).



TRASPORTO (con tappo di trasporto incorporato). Esempio: la classificazione Wh indica 3 x 36 Wh (3 batterie di 36 Wh).

Tipo batterie

Il modello DCV586M funziona con un pacco batteria da 54 volt.

Questi pacchi batteria possono essere utilizzati: DCB546, DCB547, DCB548. Fare riferimento a **Dati Tecnici** per ulteriori informazioni.

Contenuto della confezione

La confezione contiene:

- 1 Estrattore per polveri
- 1 Telecomando Wireless Tool Control™
- 2 Filtri
- 1 Tubo
- 1 Sacchetto di stoffa
- 1 Caricabatterie (C, D, E, G, H, L, M, P, Q, S, T, U, X, Y, Z modelli)
- 1 Pacco batteria Li-Ion (C1, D1, E1, G1, H1, L1, M1, P1, Q1, S1, T1, U1, X1, Y1, Z1 modelli)
- 2 Pacchi batteria Li-Ion (C2, D2, E2, G2, H2, L2, M2, P2, Q2, S2, T2, U2, X2, Y2, Z2 modelli)
- 3 Pacchi batteria Li-Ion (C3, D3, E3, G3, H3, L3, M3, P3, Q3, S3, T3, U3, X3, Y3, Z3 modelli)
- 1 Manuale di istruzioni

NOTA: i pacchi batteria, i caricabatterie e le cassette di trasporto non sono inclusi nei modelli N. I pacchi batteria e i caricabatterie non sono inclusi nei modelli NT. I modelli B includono i pacchi batteria Bluetooth®.

NOTA: il marchio Bluetooth® e i logo sono marchi registrati di proprietà di Bluetooth®, SIG, Inc. e l'utilizzo di tali marchi da parte di DEWALT è concesso in licenza. Altri marchi e nomi commerciali sono di proprietà dei rispettivi titolari.

- Verificare eventuali danni all'aspiratore, ai componenti o agli accessori che possano essere avvenuti durante il trasporto.
- Prima di utilizzare il prodotto, leggere e comprendere interamente questo manuale.

Riferimenti sull'aspiratore

Sull'aspiratore sono presenti i seguenti pittogrammi:



Leggere il manuale d'istruzioni prima dell'uso.



Simbolo di associazione.



Posizioni dell'interruttore del diametro del tubo flessibile.



Allarme acustico



Allarme batteria scarica



Allarme portata

AVVERTENZA: questa macchina contiene polvere pericolosa per la salute. Le operazioni di svuotamento e manutenzione, compresa la rimozione dei mezzi di raccolta della polvere, devono essere eseguite esclusivamente da personale autorizzato con indosso dispositivi di protezione personale adeguati. Non utilizzare senza il sistema di filtrazione completo montato.



Gli estrattori di polvere di classe M sono adatti per l'estrazione di polveri secche, non combustibili con valori limiti del passo di lavoro di $\geq 0,1 \text{ mg/m}^3$.

Posizione del Codice Data (Fig. A)

Il codice data **22**, che comprende anche l'anno di fabbricazione, è stampato sopra l'alloggiamento sotto l'impugnatura.

Esempio:

2022 XX XX

Anno di fabbricazione

Descrizione (Fig. A)

AVVERTENZA: non modificare mai l'aspiratore né alcuna sua parte. Ne potrebbero derivare danni o lesioni a persone.

- | | |
|--|---|
| 1 Portello del vano batteria | 9 Tappo di ingresso del flessibile |
| 2 Tubo flessibile dell'aspiratore | 10 Dispositivi di chiusura impilabili TSTAK |
| 3 Interruttore a tre posizioni | 11 Pulsante di accoppiamento Wireless Tool Control™ |
| 4 Fermi del serbatoio | 12 Sacchetto di stoffa |
| 5 Fascette stringitubo | 13 Impugnatura |
| 6 Testa dell'aspiratore | 14 Telecomando Wireless Tool Control™ |
| 7 Batteria | 15 Interruttore di selezione del flessibile |
| 8 Meccanismo di sgancio del flessibile | |

Utilizzo Previsto

Questo aspirapolvere industriale è destinato alle applicazioni di aspirazione a secco e a umido.

L'apparecchio può funzionare senza fili utilizzando le batterie agli ioni di litio DEWALT da 54V.

L'aspiratore può essere utilizzato con un sistema di trasporto DEWALT TSTAK o come unità indipendente sul pavimento.

Il modello DCV586M è adatto per aspirare polveri secche e non infiammabili, liquidi, polveri o trucioli di legno, polveri minerali contenenti quarzo e polveri pericolose con valori limite di esposizione (ad es. valori MAK o AGW) pari o superiori a $0,1 \text{ mg/m}^3$ (polveri di classe M secondo la norma IEC/EN 60335-2-69).

NON aspirare materiali che presentano rischi di esplosione, materiali incandescenti o combustibili, materiali infiammabili, gas o altre sostanze pericolose.

NON aspirare olio, liquidi con una temperatura superiore a $32 \text{ }^\circ\text{C}$, liquidi aggressivi o infiammabili.

NON usare l'aspiratore per polveri in atmosfere esplosive.

NON usare l'aspiratore senza sacca raccogli-polvere.

NOTA: questo apparecchio è adatto per uso professionale e commerciale, ad es. in alberghi, scuole, ospedali, fabbriche, negozi, uffici, società di noleggio e sui cantieri.

NON consentire ai bambini di venire a contatto con l'apparecchio. L'uso di questo apparecchio da parte di persone inesperte deve avvenire sotto sorveglianza.

- Questo prodotto non è destinato per l'uso da parte di persone (compresi i bambini) con capacità fisiche, sensoriali o mentali ridotte, o prive di esperienza e conoscenza. I bambini non devono mai essere lasciati da soli con questo prodotto.

ASSEMBLAGGIO E REGOLAZIONI

AVVERTENZA: per ridurre il rischio di gravi lesioni personali, spegnere l'aspiratore e scollegare la batteria prima di eseguire qualsiasi regolazione o rimozione/installazione di dotazioni o accessori e se la testa dell'aspiratore è stata rimossa dal serbatoio o non è fissata in modo sicuro. Un avvio accidentale potrebbe provocare lesioni a persone.

AVVERTENZA: utilizzare esclusivamente pacchi batteria e caricabatterie DEWALT.

Inserimento e rimozione del pacco batteria (Fig. B)

NOTA: assicurarsi che la batteria **7** sia completamente carica.

- Per installare il pacco batteria nell'aspiratore, inserirlo/farlo scorrere nel portello della batteria **1**. Accertarsi che il pacco batteria sia completamente inserito.
- Per rimuovere il pacco batteria dall'aspiratore, premere e tenere premuto il pulsante di sblocco della batteria **23** sul pacco batteria e rimuovere. Per caricare il pacco, inserirlo nel caricabatteria DEWALT.

Pacchi batteria con indicatore del livello di carburante (Fig. B)

Alcuni pacchi batteria DEWALT comprendono un indicatore del livello di carburante costituito da tre spie LED verdi che indicano il livello di carica rimanente nel pacco batteria.

Per azionare l'indicatore del carburante, premere e tenere premuto il pulsante dell'indicatore del carburante **16**. Una combinazione di tre spie LED verdi si illumina per designare il livello di carica residua. Quando il livello di carica nella batteria scende al di sotto del limite utilizzabile, l'indicatore del carburante non si illumina e sarà necessario ricaricare la batteria.

NOTA: l'indicatore del carburante è solo un'indicazione del livello di carica residua sul pacco batteria. Non indica la funzionalità dell'aspiratore ed è soggetto a variazioni in base ai componenti del prodotto, alla temperatura e all'applicazione da parte dell'utilizzatore finale.

Collegamento del flessibile all'aspiratore (Fig. A)

Per collegare il flessibile all'aspiratore, premere il meccanismo di sgancio del flessibile **8** e inserire l'estremità del flessibile nell'attacco del flessibile. Il tubo flessibile deve essere inserito completamente prima di rilasciare il meccanismo di sgancio del flessibile.

Per rimuovere il flessibile, premere il meccanismo di sgancio del flessibile e rimuovere il flessibile. Il flessibile deve essere rimosso completamente prima di rilasciare il meccanismo di sgancio del flessibile.

Il tappo di ingresso del tubo **9** può essere usato per coprire l'ingresso del tubo flessibile se il flessibile viene rimosso per il trasporto, la pulizia, ecc.

Inserimento del sacchetto di carta o stoffa (Fig. A, C, E, F)

Quando si aspirano polveri fini, è anche possibile utilizzare un sacchetto di carta o di stoffa **12** per rendere più agevole lo svuotamento del serbatoio **21**.

NOTA: utilizzare sempre un sacchetto con polvere di classe M.

1. Premere l'interruttore a tre posizioni **3** nella posizione Off (O) e rimuovere la batteria **7**.
2. Sganciare i dispositivi di chiusura del serbatoio **4** e rimuovere la testa dell'aspiratore **6** dal serbatoio **21**.
3. Fissare il sacchetto facendo passare le due linguette **26** sull'apertura del sacchetto oltre le due tacche **27** sull'aspiratore.
4. Ruotare il sacchetto di un quarto di giro fino a quando il bordo quadrato **28** non è rivolto verso l'alto.
5. Montare il sacchetto all'interno del serbatoio.
6. Riposizionare la testa dell'aspiratore sul serbatoio e fissarla saldamente.

Rimozione e smaltimento del sacchetto (Fig. A, D, E, F)



AVVERTENZA: è necessario l'uso di apparecchiature di protezione personale come una maschera antipolvere e guanti durante la manipolazione di sacche per la polvere usate.

1. Premere l'interruttore a tre posizioni **3** nella posizione Off (O) e rimuovere la batteria **7**.
2. Chiudere l'ingresso del tubo con bloccaggio ad avvitamento con il tappo di ingresso **9**.
3. Sganciare i fermi del serbatoio **4** e rimuovere la testa dell'aspiratore **6** dal serbatoio **21**.

NOTA: è normale che ci sia una piccola quantità di polvere nel serbatoio anche con il sacchetto inserito correttamente.

4. Ruotare il sacchetto fino a quando le due linguette non si allineano alle due tacche sull'aspiratore e rimuovere il sacchetto dall'aspiratore.
5. Una volta rimosso, il sacchetto può essere sigillato per lo smaltimento.
 - a. Staccare il supporto dal sigillo adesivo **29**.

- b. Premere il sigillo adesivo sopra l'apertura e smaltire correttamente il sacchetto. NON riutilizzare il sacchetto.
- c. Smaltire il sacco di raccolta in un contenitore appropriato secondo le disposizioni di legge.

Sostituzione della batteria a bottone nel telecomando opzionale (Fig. J)



PERICOLO: NON INGERIRE LA BATTERIA; PERICOLO DI USTIONE CHIMICA. Questo prodotto contiene una batteria a bottone/moneta. Se la batteria a bottone/moneta viene ingerita, può causare gravi ustioni interne in sole 2 ore e può portare alla morte.



AVVERTENZA: TENERE LE BATTERIE NUOVE E USATE LONTANO DALLA PORTATA DEI BAMBINI.

Se il vano batteria non si chiude in modo sicuro, interrompere l'utilizzo del prodotto e tenerlo lontano dalla portata dei bambini. Se si pensa che le batterie possano essere state ingerite o collocate all'interno di qualsiasi parte del corpo, rivolgersi immediatamente a un medico.



AVVERTENZA: QUANDO SI SOSTITUISCE LA BATTERIA, SOSTITUIRLA CON UN TIPO CR2032 UGUALE O EQUIVALENTE.

Rispettare la corretta polarità (+ e -) quando si sostituiscono le batterie. Non conservare o trasportare le batterie in modo che gli oggetti metallici possano entrare in contatto con i terminali della batteria esposti.



AVVERTENZA: ASSICURARSI CHE LA SOSTITUZIONE DELLA BATTERIA A BOTTONE SIA ESEGUITA CORRETTAMENTE. Esiste il rischio di esplosione.

- **Quando si sostituisce la batteria, sostituirla con un tipo CR2032 uguale o equivalente.** Non utilizzare altre batterie a bottone o altre forme di alimentazione elettrica.
- **NON tentare di ricaricare la batteria a bottone e non cortocircuitare la batteria a bottone.** La batteria a bottone potrebbe perdere, esplodere, prendere fuoco e causare lesioni personali.
- **NON surriscaldare la batteria a bottone né gettarla nel fuoco.** La batteria a bottone potrebbe perdere, esplodere, prendere fuoco e causare lesioni personali.
- **NON danneggiare la batteria a bottone e non smontarla.** La batteria a bottone potrebbe perdere, esplodere, prendere fuoco e causare lesioni personali.
- **EVITARE che le batterie a bottone danneggiate entrino in contatto con l'acqua.** Il litio fuoriuscito può mescolarsi con l'acqua per creare idrogeno, che potrebbe causare un incendio, un'esplosione o lesioni personali.
- **NON smaltire la batteria a bottone con i normali rifiuti domestici.** Contattare l'ufficio locale per lo smaltimento dei rifiuti per smaltire il dispositivo/le batterie in conformità con le leggi e le normative locali applicabili.
- **Rimuovere e smaltire correttamente le pile a bottone svuotate.** Una batteria a bottone scaricata potrebbe perdere e danneggiare il prodotto o causare lesioni personali.

1. Nello sportello del vano batteria sul retro dell'unità ruotare la vite **31** in senso antiorario per rimuoverlo. La vite rimarrà attaccata allo sportello.
2. Premere il fermo dello sportello del vano batteria e tirare per aprirlo.
3. Installare la batteria a bottone **32** seguendo lo schema riportato all'interno del vano batteria.
4. Rimontare lo sportello, reinserire la vite e stringerla.

FUNZIONAMENTO

Istruzioni per l'uso



AVVERTENZA: osservare sempre le istruzioni di sicurezza e le normative in vigore.



AVVERTENZA: per ridurre il rischio di gravi lesioni personali, spegnere l'aspiratore e scollegare la batteria prima di eseguire qualsiasi regolazione o rimozione/installazione di dotazioni o accessori e se la testa dell'aspiratore è stata rimossa dal serbatoio non è fissata in modo sicuro. Un avvio accidentale potrebbe provocare lesioni a persone.

Allarme portata/batteria scarica

Regolazione dell'allarme della portata (Fig. A)

Regolare l'interruttore di selezione del flessibile **15** al tubo corretto entro le dimensioni del diametro o del diametro dell'accessorio riferito alla sezione più ampia. Il diametro prescelto dell'interruttore di selezione del flessibile deve essere pari o superiore al diametro maggiore degli accessori del tubo utilizzati. Il tubo in dotazione ha un diametro interno pari a 32 mm. Suonerà un allarme acustico con un segnale lento e intermittente se la portata scende al di sotto di 20 m/s. Il sistema ha un ritardo temporale per ridurre gli allarmi involontari.

Se l'allarme suona quando non c'è alcun blocco apparente:

1. Assicurarsi che l'interruttore di selezione del flessibile sia impostato al diametro corretto.
2. Se la regolazione della velocità del flusso è impostata al di sotto del massimo, aumentare questo livello finché un flusso sufficiente attraverso il tubo provoca l'arresto dell'allarme.
3. Se l'allarme continua comunque a suonare, rimuovere il tubo e controllare che non sia ostruito. Rimuovere e sostituire la sacca della polvere quando è piena od ostruita e verificare lo stato dei filtri e sostituirli ove necessario.

Se l'allarme continua a suonare, contattare il proprio agente di assistenza DEWALT di zona.

Allarme batteria scarica (Fig. A)

Suonerà un allarme acustico con un segnale acustico rapido e intermittente se la durata della batteria dovesse ridursi.

Se suona questo allarme, rimuovere il pacco batteria **7** dal portello del vano batteria **1** e caricare la batteria. Consultare

Funzionamento del caricabatterie.

Uso dell'aspiratore (Fig. A, J)

1. Prima di utilizzare l'aspiratore, selezionare il diametro del flessibile corretto utilizzando l'interruttore del selettore del flessibile **15**.

2. Fissare l'accessorio appropriato al flessibile dell'aspiratore **2**.
3. Inserire il pacco batteria **7**.
4. Per accendere l'aspiratore, premere l'interruttore a tre posizioni **3** in posizione On (I).
5. Per utilizzare la modalità Controllo utensile wireless, premere l'interruttore a tre posizioni nella posizione Controllo utensile wireless **(0)**. Il grilletto dell'utensile connesso o il pulsante **33** sul telecomando **14** controllano l'aspiratore. **NOTA:** consultare **Accoppiamento dell'aspiratore a un apparato tramite la modalità Wireless Tool Control™** per utilizzare l'aspiratore con un apparato dotato di Wireless Tool Control™ o un telecomando.
6. Al termine, spegnere l'aspiratore premendo l'interruttore a tre posizioni in posizione Off (O).

Applicazioni di aspirazione di liquidi (Fig. I)



AVVERTENZA: se della schiuma o del liquido dovessero fuoriuscire dalla macchina, spegnerla immediatamente.



ATTENZIONE: pulire regolarmente i sensori del livello dell'acqua ed esaminarlo per la presenza di segni di danneggiamento.



AVVERTENZA: non utilizzare la macchina con questa configurazione per le polveri di Classe M.

L'aspiratore è progettato per funzionare come unità a secco/umido. I filtri dedicati devono essere utilizzati per le applicazioni di aspirazione a umido onde evitare l'ostruzione dei filtri.

- Accertarsi che l'aspiratore si innestato in posizione orizzontale.
- Prima delle applicazioni di aspirazione a umido, è necessario rimuovere il sacchetto raccogli-polvere.
- Le sonde dei sensori del livello dell'acqua **25** spengono automaticamente l'aspiratore quando viene raggiunto il livello di riempimento massimo. Spostare l'interruttore a tre posizioni in posizione Off (O), rimuovere la batteria e svuotare il serbatoio prima di riaccendere l'aspiratore.
- Per evitare il sifonaggio, rimuovere il tubo dell'aspiratore dalla sorgente dopo che le sonde dei sensori del livello dell'acqua hanno spento l'aspiratore.
- Si consiglia di svuotare il serbatoio di qualsiasi contenuto secco prima di utilizzarlo per l'aspirazione a umido onde facilitare la pulizia del serbatoio.
- Lasciare asciugare i filtri dopo le applicazioni di aspirazione a umido.

Per svuotare il serbatoio (Fig. A, E, F)

1. Premere l'interruttore a tre posizioni **3** nella posizione Off (O) e rimuovere la batteria **7**.
2. Sbloccare i fermi del serbatoio **4** e rimuovere la testa dell'aspiratore **6**.
3. Svuotare il contenuto del serbatoio **21** in un contenitore appropriato secondo le disposizioni di legge.

Per tornare all'uso dell'aspirazione a secco (Fig. A, F)

1. Svuotare il serbatoio **21**, fare riferimento alle istruzioni **Pulizia dell'aspiratore**.
2. Posizionare il serbatoio a testa in giù finché non è asciutto. NON usare il serbatoio dei liquidi per l'aspirazione a secco.
3. Posizionare la testa dell'aspiratore **6** su una superficie stabile finché non è asciutta.
4. Reinstallare i filtri quando la testa dell'aspiratore è asciutta. Vedere **Filtri**.
5. Quando il contenitore è asciutto, posizionare la testa dell'aspiratore **6** sul serbatoio e fissarlo chiudendo i dispositivi di chiusura del serbatoio **4**.

Collegamento agli apparati elettrici (Fig. A, G)



ATTENZIONE: seguire tutti i requisiti dell'apparato elettrico per quanto riguarda il collegamento dell'aspiratore.

1. Scegliere l'adattatore dell'apparato elettrico corretto **19** per montare il collegamento dell'apparato elettrico sull'apparato da utilizzare, consultare **Accessori opzionali** in **Manutenzione**. Collegare l'adattatore dell'apparato elettrico **19** all'apparato elettrico.
2. L'aspiratore per polveri di marca DEWALT munito di un sistema di raccordo AirLock DEWALT. L'AirLock consente un collegamento rapido e sicuro tra il tubo dell'aspiratore **2** e l'apparato elettrico. Il connettore AirLock **18** si collega direttamente agli apparati DEWALT compatibili o tramite l'uso di un adattatore AirLock (disponibile presso il proprio fornitore DEWALT di zona). Consultare la sezione **Accessori opzionali** per i dettagli sugli adattatori disponibili.

NOTA: se si usa un adattatore, assicurarsi che sia saldamente fissato alla presa dell'apparato prima di seguire i passaggi sottostanti.

- a. Assicurarsi che il collare sul connettore AirLock sia nella posizione di sblocco. (Fare riferimento alla Fig. G.) Allineare le tacche **20** sul collare e il connettore AirLock come indicato, per le posizioni di sblocco e di blocco.
- b. Spingere il connettore AirLock sul punto di raccordo dell'adattatore.
- c. Ruotare il collare alla posizione di blocco.

NOTA: i cuscinetti a sfera all'interno del collare si agganciano alla fessura e fissano la connessione. Ora l'apparato elettrico è saldamente connesso all'estrattore per le polveri.

Accoppiamento dell'aspiratore a un apparato tramite la modalità Wireless Tool Control™ (Fig. A, H, J)



ATTENZIONE: quando l'aspiratore viene controllato con il telecomando o l'apparecchio elettrico accoppiato, potrebbe avviarsi o arrestarsi senza preavviso.



AVVERTENZA: non applicare la cinghietta del telecomando alle parti in movimento.

Per l'accoppiamento a un telecomando DEWALT o utensile Wireless Tool Control™

1. Premere l'interruttore a tre posizioni **3** nella posizione Wireless Tool Control™ (**0**).
2. Premere e tenere premuto il pulsante di accoppiamento Wireless Tool Control™ **11** sul modello DCV586M e premere il grilletto sull'apparato dotato di Wireless Tool Control™ o premere contemporaneamente il pulsante **33** sul telecomando **14**.
3. Il LED **30** si illuminerà con una spia fissa per indicare un accoppiamento riuscito.

NOTA: può essere accoppiato solo un trasmettitore al DCV586M alla volta. Se l'unità è già accoppiata, il trasmettitore precedente verrà ignorato.

Per disaccoppiare a un utensile Wireless Tool Control™ o telecomando

- Premere e tenere premuto il pulsante di accoppiamento Wireless Tool Control™ **11** sul modello DCV586M e premere il grilletto sull'apparato dotato di Wireless Tool Control™ o premere contemporaneamente il pulsante sul telecomando.
- Il LED **30** lampeggerà lentamente per indicare un disaccoppiamento riuscito.

SCHEMA LAMPEGGIANTE LED

In modalità associazione	-----
Nessun dispositivo è accoppiato	--- --- ---
Il dispositivo è associato correttamente	—————

Pulizia dell'aspiratore

Per svuotare il serbatoio (Fig. A, F, H, I)



AVVERTENZA: è necessario l'uso di apparecchiature di protezione personale come una maschera antipolvere e guanti durante la pulizia dell'aspiratore e lo svuotamento del serbatoio.



AVVERTENZA: le operazioni di svuotamento, manutenzione e smaltimento del contenitore di raccolta delle polveri possono essere eseguite solo da personale esperto, qualificato e addestrato. Indossare i dispositivi di protezione individuale adeguati.

Il cicalino emette un suono e l'aspirazione si riduce quando il serbatoio è pieno.

1. Premere l'interruttore a tre posizioni **3** nella posizione Off (O) e rimuovere la batteria **7**.
2. Chiudere l'ingresso del tubo con bloccaggio ad avvitamento con il tappo di ingresso **9**.
3. Rimuovere la testa dell'aspiratore **6** dal serbatoio **21**.
4. Smaltire la sacca di raccolta in un contenitore adeguato secondo le disposizioni statutarie.
5. Pulire o sostituire i filtri **17**. Consultare la sezione **Filtri** del presente manuale.
6. Controllare che la macchina non sia stata danneggiata da corpi estranei. Contattare il centro di assistenza autorizzato DEWALT più vicino per la sostituzione di parti danneggiate o mancanti.

7. Riposizionare la testa dell'aspiratore sul serbatoio e fissarla saldamente.

Impilatura utilizzando i dispositivi di chiusura impilabili DEWALT TSTAK (Fig. A)

 **AVVERTENZA:** durante l'impilamento, posizionare sempre l'aspiratore sul fondo.

I fermi impilabili DEWALT TSTAK **10** consentono ad altri prodotti TSTAK di impilarli in modo sicuro l'uno sull'altro per comodità e portabilità.

Per usare i dispositivi di chiusura impilabili TSTAK **10**, posizionare un'unità TSTAK compatibile sopra l'aspiratore e sollevare i due dispositivi di chiusura impilabili TSTAK in modo che si fissino saldamente al fondo dell'unità.

Filtri

 **AVVERTENZA:** i filtri devono essere sempre in posizione durante l'aspirazione.

Cura dei filtri

I filtri in dotazione con questo aspiratore sono filtri a lunga durata. Per essere efficaci nel minimizzare il ricircolo della polvere, i filtri DEVONO essere installati correttamente e in buone condizioni.

Sistema di pulizia automatica del filtro

Questo aspiratore è dotato di un sistema di pulizia del filtro altamente efficace che minimizza l'ostruzione del filtro. Ogni 20 secondi, uno dei due filtri viene pulito automaticamente. La procedura di pulizia si alterna tra i filtri e continua per tutta la durata di servizio dell'unità.

NOTA: è normale sentire il suono di uno scatto durante questa procedura.

NOTA: dopo molte ore di funzionamento, è possibile che il sistema di pulizia automatica del filtro non sia più efficace. Quando ciò accade, è necessario pulire o sostituire i filtri.

Per rimuovere i filtri (Fig. A, H, I)

 **AVVERTENZA:** è necessario l'uso di apparecchiature di protezione personale adeguate come una maschera antipolvere e guanti durante la manipolazione dei filtri.

1. Premere l'interruttore a tre posizioni **3** nella posizione Off (O) e rimuovere la batteria **7**.
2. Rilasciare i fermi del serbatoio **4** e rimuovere la testa dell'aspiratore **6** dal contenitore. Posizionare la testa dell'aspiratore su una superficie stabile a testa in giù.
3. Ruotare ciascun filtro **17** in senso antiorario e rimuoverlo con cautela dalla testa dell'aspiratore, assicurandosi che i detriti non cadano nel foro di montaggio.

NOTA: fare attenzione a non danneggiare il materiale del filtro.

4. Ispezionare i filtri per la presenza di usura, strappi o altri danni.

NOTA: qualora sussistano dubbi sulla condizione dei filtri, è NECESSARIO sostituirli. NON continuare a usare i filtri se sono danneggiati.

 **AVVERTENZA:** non usare mai aria compressa o una spazzola per pulire i filtri, altrimenti si verificherebbero danni alla membrana del filtro e questo consentirebbe il passaggio della polvere attraverso il filtro. Se necessario, sciacquare con acqua a temperatura ambiente e lasciar asciugare all'aria. La pulizia dei filtri non è in genere necessaria. Anche se il filtro è coperto di polvere, il sistema di pulizia automatica del filtro manterrà le massime prestazioni e continuerà a funzionare. Se esistono danni visivi alla membrana del filtro, sostituire i filtri. Solitamente i filtri durano dai sei ai dodici mesi a seconda dell'uso e della cura.

NOTA: smaltire il filtro in un contenitore adeguato secondo le disposizioni statutarie.

Per inserire i filtri (Fig. E, F, I)

 **AVVERTENZA:** i filtri devono essere sempre in posizione durante l'aspirazione.

1. Assicurarsi che la tenuta del filtro **24** sia in posizione e sia pulita e fissa.
2. Allineare le linguette sul filtro **17** alle tacche sulla testa dell'aspiratore e, applicando una forza moderata, ruotare in senso orario finché il filtro non è fissato.
NOTA: fare attenzione a non danneggiare il materiale del filtro.
3. Posizionare la testa dell'aspiratore **6** sul serbatoio **21** e fissarla chiudendo i dispositivi di chiusura del contenitore **4**.

MANUTENZIONE

L'apparecchio deve essere sottoposto a un'ispezione da parte di un tecnico dell'Assistenza DEWALT o da altro personale addestrato almeno una volta l'anno, per verificare che il filtro non sia danneggiato e che non vi siano perdite d'aria, e per accertarsi del corretto funzionamento dei dispositivi di controllo.

NOTA: la pulizia e la manutenzione dell'utente non devono essere effettuate dai bambini.

 **AVVERTENZA:** per gli aspiratori di Classe M, si noti che: la parte esterna dell'aspiratore di polveri dovrebbe essere decontaminata dalla polvere aspirata e pulita con un panno oppure essere sigillata all'interno di un contenitore o di un materiale idoneo prima di essere rimossa da un'area contaminata da sostanze pericolose. Tutte le parti dell'aspiratore portate fuori dall'area a rischio devono essere considerate contaminate e dovranno essere adottati opportuni provvedimenti per evitare la diffusione della polvere.

 **AVVERTENZA:** per ridurre il rischio di gravi lesioni personali, spegnere l'aspiratore e scollegare la batteria prima di eseguire qualsiasi regolazione o rimozione/installazione di dotazioni o accessori e se la testa dell'aspiratore è stata rimossa dal serbatoio o non è fissata in modo sicuro. Un avvio accidentale potrebbe provocare lesioni a persone.

Per pulire e manuteneere l'aspiratore maneggiarlo in modo da evitare di esporre il personale addetto alla manutenzione e le altre persone a pericoli.

- Usare dispositivi di protezione personale.

- Usare un sistema di ventilazione forzata con filtro.
 - Pulire l'aspiratore, seguendo le istruzioni riportate al capitolo **Pulizia** dell'aspiratore.
 - Quando vengono eseguiti interventi di manutenzione o riparazione, tutte le parti contaminate impossibili da pulire in maniera soddisfacente devono essere imbustate in sacchetti di plastica e smaltite in conformità con le normative per lo smaltimento applicabili.
 - Dopo qualsiasi intervento di manutenzione o riparazione pulire l'area di manutenzione in modo da evitare la fuoriuscita di sostanze pericolose nell'ambiente circostante.
- Il caricabatteria e il pacco batteria non sono parti riparabili.

Lubrificazione

L'aspiratore non richiede alcuna lubrificazione ulteriore.

Pulizia (Fig. A, I)



AVVERTENZA: *non utilizzare mai solventi o altri prodotti chimici aggressivi per pulire le parti non metalliche dell'aspiratore per polveri. Tali prodotti chimici possono indebolire i materiali utilizzati nelle parti suddette. Usare un panno inumidito solamente con acqua e sapone delicato. Non lasciare che penetri del liquido all'interno dell'aspiratore e non immergere alcuno dei suoi componenti direttamente in un liquido.*

Per la pulizia e la manutenzione in modo da evitare di esporre il personale di manutenzione e altre persone a qualsiasi pericolo, indossare dispositivi di protezione individuale. Pulire l'area di manutenzione in modo da evitare la fuoriuscita di sostanze pericolose nell'ambiente circostante.

Per pulire l'aspiratore non usare sistemi a spruzzo, dispositivi di lavaggio a getto d'acqua o l'acqua corrente.

1. Aspirare l'esterno dell'aspirapolveri. Per una pulizia ulteriore, usare un panno inumidito solamente con acqua e sapone delicato se necessario.
2. Dopo l'uso, smaltire il panno in un contenitore appropriato.
3. Svuotare il serbatoio seguendo le istruzioni riportate al capitolo **Pulizia dell'aspiratore**.
4. Ispezionare le sonde dei sensori del livello dell'acqua **25** durante la pulizia dell'aspiratore. Le sonde dei sensori del livello dell'acqua potrebbero essere contaminate durante il funzionamento. Se è presente una contaminazione, pulire accuratamente le sonde con un panno umido per rimuovere qualsiasi contaminazione visibile.

Conservazione (Fig. A)



ATTENZIONE: *l'interruttore a tre posizioni deve trovarsi in posizione OFF (0) per impedire l'attivazione involontaria della modalità Wireless Tool Control.*

1. Svuotare il serbatoio. Fare riferimento a **Pulizia dell'aspiratore in Funzionamento**.
2. Pulire l'aspiratore dentro e fuori.
3. Pulire o sostituire i filtri, vedere **Filtri**.
4. Ritirare il tubo di aspirazione con le fascette stringitubo **5** e il cavo di alimentazione come mostrato nell'illustrazione.

Posizionare l'unità in un ambiente asciutto e proteggerla da un uso non autorizzato.

NOTA: inserire il tappo di ingresso del tubo **9** nell'ingresso per mantenere i detriti all'interno del contenitore quando viene rimosso il tubo di aspirazione. È inoltre possibile fissare le estremità del tubo insieme e bloccarle insieme con bestremità di bloccaggio ad avvitamento.

Accessori su richiesta



AVVERTENZA: *poiché accessori diversi da quelli offerti da DeWALT non sono stati testati con questo prodotto, l'utilizzo di tali accessori con l'aspiratore potrebbe essere pericoloso. Per ridurre il rischio di lesioni, su questo prodotto vanno utilizzati solo gli accessori raccomandati DeWALT.*

Rivolgersi al proprio rivenditore per ulteriori informazioni sugli accessori più adatti.

Un filtro sostitutivo è disponibile a un costo aggiuntivo presso il centro di assistenza DeWALT di zona.

Collettore polveri

In modalità aspirazione, l'apparato può essere usato anche per raccogliere polveri o detriti di lavorazione.

IMPORTANTE! L'adattatore per l'aspirazione della polvere DWV9000 è progettato per funzionare con gli apparati elettrici DeWALT compatibili con il sistema di aspirazione. Sarà necessario un adattatore aggiuntivo con apparati DeWALT non compatibili.

Accessori opzionali

- Filtri sostitutivo DCV5861 (Contiene 2 filtri DC5151H)
- Tubo anti-statico DWV9316
- Raccordo con bloccaggio ad avvitamento DWV9000
- DWV9350 Kit per la pulizia del pavimento
- Adattatore conico in gomma da 29 mm–35 mm DWV9110
- Adattatore gradinato in gomma da 35 mm–38 mm DWV9120
- Adattatore OD da 35 mm DWV9130
- Adattatore angolare OD da 35 mm DWV9150
- Kit di costruzione DWV9210 (DWV9000 + DWV9120 + DWV9130)
- DWV9220 Kit per la lavorazione del legno (DWV9000 + DWV9130 x 3 + DWV9120 + DWV9150 + fascetta stringitubo)
- DWV9470 Kit tubo sdoppiatore a Y
- Carrello DWST17889
- Carrello DWST17888

I sacchetti filtranti forniscono un modo pulito, semplice e rapido per smaltire la polvere raccolta.

Sacchetti filtranti di carta: i sacchi filtranti DCV9401 sono progettati per catturare molti tipi di polvere tra cui cartongesso, calcestruzzo e legno. Questi sacchetti dovrebbero essere smaltiti una volta che si restringe flusso d'aria. NON riutilizzare i sacchetti.

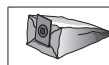

DCV9401

Sacchetto filtrante di carta usa e getta

Sacchetto filtrante di stoffa: il sacchetto filtrante DCV9402 è progettato per catturare molti tipi di polvere tra cui cartongesso, calcestruzzo e legno. Questo sacchetto deve essere smaltito una volta che il flusso d'aria si restringe. **NON** riutilizzare questo sacchetto. Il sacchetto di stoffa è ideale per materiali più pesanti come il calcestruzzo e la polvere del cartongesso dove un sacchetto filtrante di carta potrebbe strapparsi.

	DCV9402	Sacchetto filtrante di stoffa usa e getta
--	---------	---

Rispetto ambientale



Raccolta differenziata. I prodotti e le batterie contrassegnati con questo simbolo non devono essere smaltiti con i normali rifiuti domestici.

Prodotti e batterie contengono materiali che possono essere recuperati o riciclati diminuendo la domanda di materie prime. Si prega di riciclare prodotti elettrici e batterie secondo le disposizioni locali. Ulteriori informazioni sono disponibili all'indirizzo www.2helpU.com.

Pacco batteria ricaricabile

Questo pacco batteria a lunga durata deve essere ricaricato quando non fornisce più energia sufficiente per eseguire compiti che prima erano eseguiti agevolmente. Al termine della sua vita operativa, il pacco batteria va smaltito con la dovuta cura per l'ambiente.

- Lasciare scaricare la batteria completamente, quindi rimuoverla dall'aspiratore.
- Le batterie agli ioni di litio sono riciclabili. Consegnarle al proprio concessionario o presso un'apposita stazione di riciclaggio. Le batterie raccolte verranno riciclate o smaltite in modo appropriato.

RICERCA GUASTI E RISOLUZIONE

Problema	Causa possibile	Passaggi della Ricerca guasti e risoluzione
Il motore non funziona.	L'interruttore non è in posizione On (I).	Assicurarsi che l'interruttore a tre posizioni sia in posizione On (I).
	Bassa tensione della batteria/scarso collegamento della batteria.	Assicurarsi che la batteria sia completamente carica e completamente inserita.
	Il serbatoio è pieno di liquido e il circuito di rilevamento è scattato.	<ol style="list-style-type: none"> 1. Ruotare l'interruttore a tre posizioni nella posizione Off (0) e rimuovere la batteria. 2. Svuotare il serbatoio.
L'aspiratore ha smesso di funzionare.	È scattato il sovraccarico termico.	<ol style="list-style-type: none"> 1. Spegner l'aspiratore e rimuovere la batteria. 2. Svuotare il serbatoio, se necessario. 3. Lasciar raffreddare l'aspiratore. 4. Reinserrire la batteria e premere l'interruttore a tre posizioni in posizione On (I) per testare. 5. Se l'aspiratore non si riavvia, rivolgersi a un centro di assistenza DeWALT.
	Il serbatoio è pieno di liquido e il circuito di rilevamento è scattato.	<ol style="list-style-type: none"> 1. Ruotare l'interruttore a tre posizioni nella posizione Off (0) e rimuovere la batteria. 2. Svuotare il serbatoio.
	La batteria è scarica.	Inserire una batteria completamente carica.
Fuoriesce della polvere dall'unità durante l'uso.	La batteria non è inserita completamente.	Rimuovere e reinserrire la batteria.
	Filtri non inseriti correttamente.	Rimuovere e reinserrire seguendo la procedura corretta.
	I filtri sono danneggiati/strappati.	Sostituire i filtri.
	Le guarnizioni dei filtri sono danneggiate.	Rivolgersi a un centro di assistenza DeWALT.
	Testa non installata correttamente sul serbatoio.	Rimuovere, reinserrire e assicurarsi che i dispositivi di chiusura siano completamente innestati.
	Guarnizione della testa danneggiata.	Rivolgersi a un centro di assistenza DeWALT.

RICERCA GUASTI E RISOLUZIONE

Problema	Causa possibile	Passaggi della Ricerca guasti e risoluzione
L'aspiratore smette di catturare la polvere.	I filtri sono ostruiti.	Rimuovere i filtri, pulirli e reinserirli.
	Filtri al termine del ciclo di vita.	Sostituire con nuovi filtri.
	La pulizia automatica del filtro non funziona più.	Se il sistema di pulizia del filtro non viene udito ogni 20 secondi, contattare il centro di assistenza DEWALT.
	Serbatoio pieno.	Spegnere l'unità e svuotare il serbatoio.
	Il tubo flessibile è ostruito.	Ispezionare e pulire il tubo se si rileva un'ostruzione.
	Il flessibile non è completamente collegato al serbatoio.	Reinserire e assicurarsi che il dispositivo di chiusura del flessibile sia completamente innestato.
	Il tubo flessibile è danneggiato.	Ispezionare il tubo per rilevare la presenza di fori o strappi. Sostituire se viene rilevato un danno.
L'aspiratore non è attivato dall'apparato dotato di Wireless Tool Control™ o dal telecomando.	L'aspiratore non si trova in modalità Wireless Tool Control™ (0).	Spostare l'interruttore a tre posizioni sulla modalità Wireless Tool Control™ (0). Verificare che il LED sia illuminato. Se il LED non si illumina con l'interruttore a 3 posizioni in modalità Wireless Tool Control™ (0), contattare il centro di assistenza DEWALT.
	Il telecomando/apparato elettrico non è accoppiato all'aspiratore.	Seguire i passaggi per l'accoppiamento.
	Il telecomando/apparato elettrico è fuori dalla portata dell'aspiratore.	Avvicinare l'aspiratore al telecomando/apparato elettrico.
	La pila a bottone del telecomando Wireless Tool Control™ è scarica.	Sostituire la pila a bottone e riprovare.
	La batteria dell'utensile accoppiato è esaurita.	Assicurarsi che la batteria dell'utensile accoppiato sia completamente carica e completamente inserita.
	Bassa tensione della batteria/scarso collegamento della batteria.	Assicurarsi che la batteria sia completamente carica e completamente inserita.
	Il serbatoio è pieno di liquido e il circuito di rilevamento è scattato.	1. Ruotare l'interruttore a tre posizioni nella posizione Off (0) e rimuovere la batteria. 2. Svuotare il serbatoio.
L'apparato non si accoppia.	L'aspiratore non si trova in modalità Wireless Tool Control™ (0).	Spostare l'interruttore a tre posizioni sulla modalità Wireless Tool Control™ (0). Verificare che il LED sia illuminato. Se il LED non si illumina con l'interruttore a 3 posizioni in modalità Wireless Tool Control™ (0), contattare il centro di assistenza DEWALT.
	L'apparato non è abilitato alla modalità Wireless Tool Control.	Verificare che l'apparato sia abilitato alla modalità Wireless Tool Control.

SYSTEEM VOOR STOFAFZUIGING

DCV586M

Hartelijk gefeliciteerd!

U heeft een DeWALT-systeem voor stofafzuiging gekozen. Jarenlange ervaring, grondige productontwikkeling en innovatie maken DeWALT tot een van de betrouwbaarste partners voor gebruikers van professioneel gereedschap.

Technische gegevens

		DCV586M
Spanning	V_{DC}	54
Type		1
Accutype		Li-Ion
Beveiligingsgraad		IPX4
Negatieve druk	kPa	8,8
Doorstroomsnelheid	l/s	24,7
Capaciteit van container	l	11
Max. vloeistofniveau	l	7,5
Slang diameter	mm	32
Slanglengte	m	2,5
Gewicht (zonder accuset)	kg	8
Wireless Tool Control™ afstandsbediening		N547456
Spanning	V_{DC}	3
Accutype		CR2032
Frequentieband	MHz	433
Max. vermogen (EIRP (Effective Isotropic Radiated Power - Effectief Isotroop Uitgestraald Vermogen))	mW	0,03
Lawaaiwaarden en vibratiewaarden (triax-vectorsom) volgens EN60335-2-69.		
L_{PA} (emissie geluidsrukniveau)	dB(A)	69
L_{WA} (niveau geluidsvermogen)	dB(A)	81,5
K (onzekerheid voor het gegeven geluidsniveau)	dB(A)	3,5

EG-conformiteitsverklaring

Richtlijn Voor Machines



Systeem voor stofafzuiging DCV586M

DeWALT verklaart dat deze producten zoals beschreven onder **Technische gegevens** in overeenstemming zijn met: 2006/42/EG, EN60335-1:2012 + A11:2014 + A13:2017; EN60335-2-69:2012.

Deze producten voldoen ook aan de Richtlijn 2014/53/EU en 2011/65/EU. Neem voor meer informatie contact op met DeWALT via het volgende adres of kijk op de achterzijde van de gebruiksaanwijzing.

De ondergetekende is verantwoordelijk voor de samenstelling van het technische bestand en legt deze verklaring af namens DeWALT.

Markus Rompel
Vice-President Engineering, PTE-Europa
DeWALT, Richard-Slinger-Strasse 11,
65510, Idstein, Duitsland
01.12.2022



WAARSCHUWING: Lees de instructiehandleiding om het risico op letsel te verminderen.

Definities: Veiligheidsrichtlijnen

De definities hieronder beschrijven de ernstgraad voor elk signaalwoord. Gelieve de handleiding te lezen en op deze symbolen te letten.



GEVAAR: *Wijst op een dreigende gevaarlijke situatie die, indien niet vermeden, zal leiden tot de dood of ernstige verwondingen.*



WAARSCHUWING: *Wijst op een mogelijk gevaarlijke situatie die, indien niet vermeden, zou kunnen leiden tot de dood of ernstige letsels.*



VOORZICHTIG: *Wijst op een mogelijk gevaarlijke situatie die, indien niet vermeden, kan leiden tot kleine of matige letsels.*

OPMERKING: *Geeft een handeling aan waarbij geen persoonlijk letsel optreedt die, indien niet voorkomen, schade aan goederen kan veroorzaken.*



Wijst op risico van een elektrische schok.



Wijst op brandgevaar.

BELANGRIJKE VEILIGHEIDSinSTRUCTIES

**BEWAAR ALLE WAARSCHUWINGEN EN
INSTRUCTIES ZODAT U DEZE LATER OOK
KUNT RAADPLEGEN**

**LEES ALLE INSTRUCTIES VOOR GEBRUIK VAN
DIT APPARAAT**

Tijdens gebruik van dit apparaat moet u zich altijd houden aan de elementaire veiligheidsvoorschriften zoals deze hierna worden vermeld:

Accu's				Laders/Laadtijden (Minuten)**									
Cat #	V _{DC}	Ah	Gewicht (kg)	DCB104	DCB107	DCB112/ DCB1102	DCB113	DCB115/ DCB1104	DCB116	DCB117	DCB118	DCB132	DCB119
DCB546	18/54	6,0/2,0	1,08	60	270	170	140	90	80	40	60	90	X
DCB547/G	18/54	9,0/3,0	1,46	75*	420	270	220	135*	110*	60	75*	135*	X
DCB548	18/54	12,0/4,0	1,46	120	540	350	300	180	150	80	120	180	X
DCB549	18/54	15,0/5,0	2,12	125	730	450	380	230	170	90	125	230	X
DCB181	18	1,5	0,35	22	70	45	35	22	22	22	22	22	45
DCB182	18	4,0	0,61	60/40**	185	120	100	60	60/45**	60/40**	60/40**	60	120
DCB183/B/G	18	2,0	0,40	30	90	60	50	30	30	30	30	30	60
DCB184/B/G	18	5,0	0,62	75/50**	240	150	120	75	75/60**	75/50**	75/50**	75	150
DCB185	18	1,3	0,35	22	60	40	30	22	22	22	22	22	40
DCB187	18	3,0	0,54	45	140	90	70	45	45	45	45	45	90
DCB189	18	4,0	0,54	60	185	120	100	60	60	60	60	60	120
DCBP034/G	18	1,7	0,32	27	82	50	40	27	27	27	27	27	50
DCBP518/G	18	5,0	0,75	50	240	150	120	75	60	50	50	75	150

*Datumcode 201811475B of later

**Datumcode 201536 of later

***Deze matrix is uitsluitend bestemd als richtlijn, de tijden zijn afhankelijk van de temperaturen en de accustatus.

WAARSCHUWING: Gebruikers moeten voldoende worden geïnstrueerd over het gebruik van dit systeem voor stofafzuiging.

WAARSCHUWING: Beperk het risico van brand, elektrische schok en letsel:

- Let erop dat het stofafzuigstelsel in een horizontale stand moet worden ingeschakeld.
- Laat het apparaat niet onbeheerd achter wanneer het uit het zicht en buiten bereik is. Verwijder de accu, wanneer u het apparaat niet gebruikt en voordat u onderhoud verricht.
- Let erop dat het apparaat niet als speelgoed wordt gebruikt. Bij gebruik in de buurt van kinderen is nauwlettende aandacht noodzakelijk.
- Gebruik dit apparaat ALLEEN volgens de beschrijving in de handleiding. Gebruik alleen de aanbevolen hulpstukken en accessoires.
- Gebruik dit apparaat niet als u merkt dat het op welke manier dan ook niet goed werkt. Als het apparaat niet goed werkt, of als het is gevallen, beschadigd is, buiten is blijven staan, in het water is gevallen, breng het dan terug naar een servicecentrum.
- Pak niet het apparaat vast met natte handen.
- Steek geen voorwerpen in de openingen van het apparaat. Gebruik het apparaat niet als één van de openingen is geblokkeerd; houd het apparaat vrij van stof, pluizen, haar en van alles wat de luchtstroom kan beperken.
- Houd haar, losse kleding, vingers en alle lichaamsdelen weg bij de openingen en bewegende delen.

- Schakel alle bedieningsfuncties uit voordat u de stekker uit het stopcontact trekt.
- Ga extra voorzichtig te werk wanneer u schoonmaakwerkzaamheden uitvoert op een trap.
- Draag persoonlijke beschermende kleding. Draag altijd oogbescherming. Beschermende uitrusting, zoals een stofmasker, antislip veiligheidsschoenen, een helm, of gehoorbescherming, gebruikt in de juiste omstandigheden, zal het risico van persoonlijk letsel verminderen.
- Blijf alert, kijk wat u doet en gebruik uw gezond verstand wanneer u met een systeem voor stofafzuiging werkt. Gebruik een systeem voor stofafzuiging niet wanneer u vermoeid bent of onder invloed van drugs, alcohol of medicatie. Een moment van onoplettendheid bij het gebruik van systemen voor stofafzuiging kan leiden tot ernstige verwondingen.

Aanvullende veiligheids waarschuwingen

- Zorg ervoor dat het gereedschap niet per ongeluk kan worden gestart. Controleer wat de schakelaar in de uit-stand staat voordat de accu plaatst en voordat u het apparaat optilt of gaat dragen.** Wanneer u bij het dragen van het apparaat uw vinger op de schakelaar houdt of wanneer u de stroomvoorziening van het apparaat inschakelt met de schakelaar in de aan-stand, kan dat tot ongevallen leiden.
- Haal de accu uit het apparaat voordat u het apparaat instelt, toebehoren wisselt of het apparaat opbergt.** U kunt de stofzuiger inschakelen met de afstandsbediening of een gekoppeld gereedschap. Wanneer het apparaat onbedoeld van stroom wordt

voorzien, terwijl de schakelaar in de aan-stand staat, kan dat tot ongevallen leiden.

- c) **Laad de accu alleen op met de lader die wordt opgegeven door de fabrikant.** Een lader die geschikt is voor het ene type accu, kan een risico van brand doen ontstaan bij gebruik met een andere accu.
- d) **Gebruik apparaten alleen in combinatie met door DEWALT aanbevolen accu's.** Het gebruik van andere accu's kan gevaar voor letsel en brand opleveren.
- e) **Gebruik elektrisch gereedschap en accessoires die op de stofzuiger zijn aangesloten, volgens deze instructies.** Het gebruik van dit elektrisch gereedschap voor doeleinden waarvoor het niet is bedoeld, kan leiden tot gevaarlijke situaties.
- f) **Houd de accu, wanneer u deze niet gebruikt, weg bij andere metalen objecten zoals paperclips, munten, sleutels, spijkers, schroeven of andere kleine metalen voorwerpen die een verbinding tot stand kunnen brengen tussen de ene pool en de andere.** Als kortsluiting tussen de polen van de accu's wordt gemaakt, kunnen brandwonden of brand worden veroorzaakt.
- g) **Wanneer de accu niet goed wordt behandeld, kan er vloeistof uit de accu komen, vermijd contact met deze vloeistof. Als er per ongeluk contact ontstaat, spoel dan met water. Als de vloeistof in de ogen komt, roep dan tevens medische hulp in.** Vloeistof die uit de batterij komt, kan irritatie en brandwonden veroorzaken.
- h) **Werk niet met een accu of met apparaten dat beschadigd zijn of waaraan wijzigingen zijn aangebracht.** Beschadigde of gemodificeerde accu's kunnen onvoorspelbaar gedrag vertonen dat kan leiden tot brand, explosie of een risico van letsel.
- i) **Stel een accu of apparaat niet bloot aan open vuur of uitzonderlijk hoge temperatuur.** Blootstelling aan vuur of een temperatuur boven de 40 °C kunnen de accu doen exploderen.
- j) **Volg alle instructies voor het opladen en de accu of het gereedschap niet opladen buiten het temperatuurbereik dat in de instructies wordt opgegeven.** Door het op onjuiste wijze opladen of het opladen bij een temperatuur buiten het opgegeven bereik, kan de accu beschadigd raken en kan het risico op brand toenemen.
- k) **Gebruik de stofzuiger niet als stof uit de ventilatiesleuven wordt geblazen. Schakel de stofzuiger uit en controleer of het filter op de juiste manier werd geplaatst, of defect is.** Defecte filters moeten direct worden vervangen.
- l) **Laat het systeem voor stofafzuiging alleen repareren door gekwalificeerd en vakkundig personeel en alleen met originele vervangingsonderdelen.** Daarmee wordt de veiligheid van het product gewaarborgd.

Speciale veiligheidsregels voor systemen voor stofafzuiging

- Het apparaat mag alleen worden gebruikt door personen die ermee bekend zijn, onderricht hebben gekregen over hoe het veilig moet worden gebruikt, en die begrijpen wat de ermee gepaard gaande risico's zijn.
- Wanneer stof met een limietwaarde voor blootstelling opneemt, moeten maatregelen worden genomen om ervoor te zorgen dat er het vertrek voldoende van frisse lucht wordt voorzien als de door het apparaat uitgeblazen lucht in het vertrek terecht komt.
- Gebruikers moeten alle voorschriften voor de veiligheid in acht nemen, die gelden voor het materiaal waarmee wordt gewerkt.
- Gebruik geen brandbare, explosieve materialen, zoals kolen, graan of ander fijn verdeeld brandbaar materiaal.
- Gebruik het apparaat niet voor het opnemen van brandbare of explosieve vloeistoffen, zoals benzine, en gebruik het apparaat niet op plaatsen waar brandbare of explosieve vloeistoffen voorkomen.
- Gebruik het apparaat niet voor het opnemen van gevaarlijke, giftige of kankerverwekkende materialen, zoals asbest of een bestrijdingsmiddel, tenzij het opnemen van het materiaal in deze instructiehandleiding specifiek is aangeduid als een goedgekeurde toepassing.
- Schokken als gevolg van statische elektriciteit zijn mogelijk op plaatsen waar het droog is of waar de relatieve luchtvochtigheid laag is. Dit is slechts tijdelijk en heeft geen invloed op het gebruik van de stofafzuigingsysteem.
- Voorkom spontane ontbranding, leeg steeds na ieder gebruik het stofreservoir.
- Sommige houtproducten bevatten conserveringsmiddelen die giftig kunnen zijn. Ga extra voorzichtig te werk en voorkom inademing en contact met de huid wanneer u met deze materialen werkt. Vraag bij uw leverancier van materialen veiligheidsinformatie aan en volg de aanwijzingen in deze informatie.
- Gebruik de zuiger niet als opstapje.
- Plaats geen zware voorwerpen op het stofafzuigingsysteem.



WAARSCHUWING: Beperk het risico van brand, elektrische schok en letsel:

- Neem niet iets op dat brandt of rookt, zoals sigaretten, lucifers of hete as.
- Gebruik het systeem niet zonder dat de filters zijn geplaatst.

Overige risico's

Ondanks het toepassen van de relevante veiligheidsvoorschriften en het toepassen van veiligheidsapparaten kunnen sommige overige risico's niet worden vermeden. Dit zijn:

- Gehoorbeschadiging .
- Risico op persoonlijk letsel door rondvliegende deeltjes.

- *Risico van brandwonden omdat accessoires tijdens het gebruik heet worden.*
- *Risico van persoonlijk letsel als gevolg van langdurig gebruik.*

Laders

Laders van DEWALT vereisen geen aanpassingen en zijn ontworpen voor een zo eenvoudig mogelijk gebruik.

Elektrische veiligheid

De elektrische motor is slechts voor één voltage ontworpen. Controleer altijd dat het voltage van de accu overeenkomt met de voltage op het typeplaatje. Let er ook op dat het voltage van uw lader overeenkomt met dat van uw netstroomvoorziening.



Deze DEWALT lader is dubbel geïsoleerd volgens EN60335; daarom is een aardedraad niet vereist.

Als de voedingskabel is beschadigd mag deze uitsluitend vervangen worden door DEWALT of een erkende serviceorganisatie.

Een verlengsnoer gebruiken

Gebruik alleen een verlengsnoer als het absoluut noodzakelijk is. Gebruik een goedgekeurd verlengsnoer dat geschikt is voor het ingangsvermogen van uw lader (zie **Technische gegevens**). De minimumafmeting van de geleider is 1 mm²; de maximumlengte is 30 m.

Rol het snoer altijd volledig af, wanneer u een haspel gebruikt.

Belangrijke veiligheidsinstructies voor alle acculaders

BEWAAR DEZE INSTRUCTIES: Deze handleiding bevat belangrijke instructies voor de veiligheid en voor de bediening van geschikte acculaders (raadpleeg **Technische gegevens**). Lees voordat u de lader gebruikt, alle instructies en aanwijzingen voor de veiligheid op de lader, de accu en het product dat de accu gebruikt.



WAARSCHUWING: *Gevaar voor elektrische schok. Laat geen vloeistof in de lader dringen. Dit zou kunnen leiden tot een elektrische schok.*



WAARSCHUWING: *Wij adviseren u een aardlekschakelaar te gebruiken met een nominale reststroomwaarde van 30 mA of minder.*



VOORZICHTIG: *Gevaar voor brandwonden. Beperk het risico van letsel, laad uitsluitend DEWALT oplaadbare accu's op. Andere typen accu's zouden uit elkaar kunnen barsten en persoonlijk letsel en materiële schade veroorzaken.*



VOORZICHTIG: *Er moet op worden toegezien dat kinderen niet met het gereedschap kunnen spelen.*

OPMERKING: *Onder bepaalde omstandigheden, wanneer de stekker van de lader in het stopcontact zit, kunnen de niet-afgeschermdde laadcontacten binnenin de lader door materiaal of een voorwerp worden kortgesloten. Bepaalde materialen die geleidend zijn, zoals, maar niet uitsluitend, staalwol, aluminiumfolie of een opeenhoping van metaalachtige deeltjes, kunnen beter bij de holtes van de lader worden weggehouden. Trek altijd de stekker uit het stopcontact wanneer er geen*

accu in de lader zit. Trek de stekker van de lader uit het stopcontact voor u de lader gaat reinigen.

- **Probeer NIET de accu op te laden met andere laders dan de laders die in deze handleiding worden genoemd.** De lader en de accu zijn speciaal voor elkaar ontworpen.
- **Deze laders zijn niet bedoeld voor andere toepassingen dan het opladen van DEWALT oplaadbare accu's.** Andere toepassingen kunnen leiden tot brand, een elektrische schok of elektrocutie.
- **Stel de lader niet bloot aan regen of sneeuw.**
- **Trek aan de stekker van de lader en niet aan het snoer wanneer u de stekker uit het stopcontact wilt halen.** Er is dan minder risico op beschadiging van het snoer en van de stekker.
- **Controleer dat het snoer zo is geplaatst dat niemand erop kan stappen of erover kan struikelen of het snoer op andere wijze beschadigd of bekneeld raakt.**
- **Gebruik alleen een verlengsnoer als dat absoluut noodzakelijk is.** Gebruik van een ongeschikt verlengsnoer kan leiden tot het risico van brand, elektrische schok of elektrocutie.
- **Plaats niet iets boven op een lader en plaats de lader niet op een zacht oppervlak omdat hierdoor de ventilatiesleuven kunnen worden geblokkeerd en de lader binnenin veel te heet wordt.** Plaats de lader niet in de buurt van een warmtebron. De lader wordt gekoeld door de ventilatiesleuven boven en onder in de behuizing.
- **Werk niet met de lader met een beschadigd snoer of een beschadigde stekker—laat eventuele beschadigde onderdelen onmiddellijk vervangen.**
- **Gebruik de lader niet als er hard op is geslagen, als de lader is gevallen of op een andere manier beschadigd is.** Breng de unit naar een officieel servicecentrum.
- **Haal de lader niet uit elkaar; breng de lader naar een officieel servicecentrum wanneer service of reparatie nodig is.** Onjuiste montage kan leiden tot het risico van een elektrische schok, elektrocutie of brand.
- Als het netsnoer is beschadigd, moet het onmiddellijk worden vervangen door de een servicemonteur van de fabrikant of een dergelijk vakbekwaam persoon, zodat risico is uitgesloten.
- **Trek, voordat u met reinigingswerkzaamheden begint, de stekker van de lader uit het stopcontact. Er is dan minder risico van een elektrische schok.** Het risico is niet minder wanneer u de accu uitneemt.
- **Sluit NOOIT twee laders op elkaar aan.**
- **De lader is ontworpen voor een gewone huishoudelijke elektrische installatie van 230V. Gebruik de lader niet op een andere spanning.** Dit geldt niet voor de 12V-lader.

Een accu opladen (Afb. [Fig.] B)







1. Steek de stekker van de lader in een geschikt stopcontact voor u de accu plaatst.
2. Plaats de accu **8** in de lader, en let er daarbij op dat de accu geheel in de lader komt te zitten. Het rode lampje (opladen) knippert herhaaldelijk en dat duidt erop dat de laadprocedure is gestart.

- Een volledig opgeladen accu wordt aangegeven door het rode lampje dat constant AAN blijft. De accu is nu volledig opgeladen en kan worden gebruikt of kan in de accumulator blijven zitten. Om de accu uit de lader te nemen, drukt u op de accu-vrijgaveknop **23** op de accu.

OPMERKING: U kunt maximale prestaties en levensduur van lithium-ion-accu's garanderen door de accu's volledig op te laden voor u deze voor het eerst in gebruik neemt.

Werking van de lader

Raadpleeg onderstaande indicatoren voor de laadstatus van de accu.

Laadindicatoren	
 Bezig met opladen	
 Geheel opgeladen	
 Vertraging Hete/Koude Accu*	

*Het rode lampje blijft knipperen, maar er brandt ook een geel indicatielampje wanneer de functie actief is. Wanneer de accu een geschikte temperatuur heeft bereikt, gaat het gele lampje uit en hervat de lader de laadprocedure.

De geschikte lader(s) laden niet een kapotte accu op. Wanneer de laadindicator niet gaat branden, is dat een teken dat de accu kapot is.

OPMERKING: Dit kan ook betekenen dat er iets mis is met de oplader.

Als de lader laat zien dat er een probleem is, laat de lader en de accu dan testen door een geautoriseerd servicecentrum.

Vertraging Hete/Koude Accu

Wanneer de lader waarneemt dat een accu te warm of te koud is, wordt onmiddellijk een vertraging hete/koude accu gestart en wordt het laden uitgesteld tot de accu een geschikte temperatuur heeft bereikt. De lader schakelt dan automatisch over op de accu-laadstand. Deze functie waarborgt een maximale levensduur van de accu.

Een koude accu zal minder snel opladen dan een warme accu. De accu zal gedurende de gehele laadcyclus minder snel worden opgeladen en zal niet maximaal worden opgeladen, ook niet als de accu warmer wordt.

De lader van het type DCB118 is voorzien van een interne ventilator voor het koelen van de accu. De ventilator gaat automatisch draaien wanneer de accu moet worden gekoeld. Gebruik de lader nooit als de ventilator niet goed werkt of als de ventilatiesleuven zijn geblokkeerd. Zorg ervoor dat er geen vreemde voorwerpen in de lader kunnen komen.

Elektronisch Beveiligingssysteem

XR Li-Ion-gereedschap is ontworpen met een Elektronisch Beveiligingssysteem dat voorkomt dat de accu te veel wordt geladen, te heet wordt of te diep wordt ontladen.

Het product zal automatisch uitgeschakeld worden, als het elektronisch beschermingssysteem actief wordt. Zet, als dit gebeurt, de Lithium-ion-accu op de lader, tot deze volledig geladen is.

Montage aan de wand

Deze laders kunnen aan de wand worden gemonteerd of rechtop op een tafel of werkoppervlak staan. Plaats bij wandmontage de accu dichtbij een stopcontact en uit de buurt van een hoek of andere obstakels die de doorstroming van lucht kunnen verhinderen. Gebruik de achterzijde van de lader als sjabloon voor de plaatsing van de montageschroeven aan de wand. Monteer de lader stevig met gipsplaatschroeven (afzonderlijk aan te schaffen), van tenminste 25,4 mm lang waarvan de schroefkop een diameter heeft van of 7–9 mm, in hout geschroefd tot op een optimale diepte, waarbij ongeveer 5,5 mm van de schroef uitsteekt. Houd de sleuven aan de achterzijde van de lader tegenover de uitstekende schroeven en steek montagesleuven volledig op de schroeven.

Instructies voor het reinigen van de lader



WAARSCHUWING: Gevaar voor elektrische schok. Neem, voordat u met de reiniging begint, de stekker van de lader uit het stopcontact. U kunt stof en vet van de buitenzijde van de lader verwijderen met een doek of een zachte, niet-metalen borstel. Gebruik geen water of schoonmaakmiddelen. Laat nooit vloeistof in het gereedschap komen; dompel nooit een onderdeel van het gereedschap onder in een vloeistof.

Accu

Belangrijke veiligheidsinstructies voor alle accu's

Als u vervangende accu's bestelt, zorg er dan voor dat u het catalogusnummer en voltage vermeldt.

De accu is niet volledig opgeladen als deze uit de verpakking komt. Voordat u de accu en oplader gebruikt, dient u de onderstaande veiligheidsinstructies te lezen. Volg vervolgens de oplaadprocedures zoals die zijn uitgelegd.

LEES ALLE INSTRUCTIES

- Laad de accu niet op en gebruik deze niet in een explosieve omgeving, zoals in de nabijheid van ontvlambare vloeistoffen, gassen of stof.** Wanneer u de accu plaatst in of verwijdert uit de lader kan het stof of de damp door een vonk vlamvatten.
- Gebruik nooit geweld bij het plaatsen van de accu in de lader. Wijzig de accu op geen enkele manier als deze niet past in een lader die niet geschikt is, omdat de accu kan openbarsten waardoor ernstig persoonlijk letsel kan ontstaan.**
- Laad de accu's alleen op in DEWALT-laders.
- Spat NIET met water en dompel de accu niet onder in water of andere vloeistoffen.**
- Berg het gereedschap en de accu niet op plaatsen op waar de temperatuur kan dalen tot onder 4 °C (39,2 °F) (zoals in een schuur buiten of een metalen gebouw in de winter), of kan oplopen tot tot 40 °C (104 °F) of hoger (zoals in een schuur buiten of een metalen gebouw in de zomer).**
- Verbrand de accu niet, zelfs niet als deze ernstig beschadigd is of volledig verbruikt.** De accu kan in vuur exploderen. Als lithium ion accu's worden verbrand, komen giftige dampen en materialen vrij.

- **Als de inhoud van de accu in contact met de huid komt, wast u dit onmiddellijk af met water en een milde zeep.** Als accuvloeistof in de ogen komt spoelt u 15 minuten met water in het geopende oog, of totdat de irritatie stopt. Als medische hulp nodig is dient u te vermelden dat de accuelektrolyt is samengesteld uit een mengsel van vloeibare organische carbonaten en lithiumzouten.
- **De inhoud van een geopende accu kan irritatie aan de luchtwegen veroorzaken.** Zorg voor frisse lucht. Zoek als de symptomen aanhouden medische hulp.



WAARSCHUWING: Gevaar voor brandwonden.

Accuvloeistof kan ontvlambaar zijn als deze aan een vonk of vlam wordt blootgesteld.



WAARSCHUWING: Probeer nooit om welke reden dan ook de accu te openen. Als de behuizing van de accu is gescheurd of beschadigd, zet de accu dan niet in de lader. Klem een accu niet vast, laat een accu niet vallen, beschadig een accu niet. Gebruik een accu of lader waar hard op is geslagen, die is gevallen, waar overheen is gereden of die op welke manier dan ook is beschadigd (dat wil zeggen, doorboord met een spijker, geraakt met een hamer, vertrapt) niet. Een elektrische schok of elektrocutie kan het gevolg zijn. Breng beschadigde accu's terug naar het servicecentrum zodat ze kunnen worden gerecycled.



WAARSCHUWING: Brandgevaar. Berg de accu niet op en vervoer de accu niet op een manier dat metalen voorwerpen in contact kunnen komen met de aansluitpunten van de accu. Bijvoorbeeld, steek de accu niet in een schortzak, broekzakken, gereedschapskisten, gereedschapsdozen, laden, enz., waar een losse spijkers, schroeven, sleutels, enz. liggen.



VOORZICHTIG: Plaats het gereedschap wanneer het niet in gebruik is, op z'n zijkant op een stabiel oppervlak waar het niet kan vallen of omvallen. Sommige gereedschappen met grote accu's kunnen rechtop staan op de accu maar kunnen gemakkelijk worden omgegooid.

Transport



WAARSCHUWING: Brandgevaar. Tijdens het transport kunnen accu's mogelijk vlam vatten als de aansluitingen van de accu onbedoeld in aanraking komen met geleidende materialen. Controleer dat tijdens het transport de aansluitingen van de accu afgeschermd zijn en goed geïsoleerd van materialen die ermee in contact kunnen komen en kortsluiting kunnen veroorzaken.

OPMERKING: Lithium-ion batterijen mogen niet in gecontroleerde bagage worden gestopt.

DEWALT accu's voldoen aan alle van toepassing zijn verzendvoorschriften zoals deze zijn bepaald door de bedrijfstak en door wettelijke normen, zoals Aanbevelingen voor het Transport van Gevaarlijke Goederen van de UN; Voorschriften voor Gevaarlijke Goederen van de International Air Transport Association (IATA), Voorschriften Internationale Maritieme Gevaarlijke Goederen (IMDG) en de Europese Overeenkomst Betreffende het Internationale Vervoer van Gevaarlijke Goederen over de Weg (ADR). Lithium-ion cellen en accu's zijn getest in overeenstemming

met Hoofdstuk 38,3 van de Aanbevelingen voor het Transport van Gevaarlijke Goederen Handleiding van Testen en Criteria.

In de meeste gevallen zal bij de verzending van een DEWALT-accu deze naar verwachting worden geclassificeerd als volledig gereguleerd Klasse 9 Gevaarlijk materiaal. Over het algemeen zullen alleen verzendingen die een lithium-ion-accu bevatten met een energie-classificatie hoger dan 100 Wattuur (Wh), moeten worden verzonden als volledig gereguleerd Klasse 9. Bij alle lithium-ion-accu's wordt de Wattuur-classificatie op de accu vermeld. Verder adviseert DEWALT in verband met complicaties met de voorschriften, lithium-ion-accu's niet als luchtvracht alleen te verzenden, ongeacht de Wattuur-classificatie. Zendingen van gereedschap met accu's (combo-sets) kunnen naar verwachting per luchtvracht worden verzonden, als de Wattuur-classificatie van de accu niet hoger is dan 100 Wh.

Ongeacht of een verzending wordt geacht een vrijstelling te hebben of volledig voorgeschreven, is voor de verantwoordelijkheid van de verzender de meest recente voorschriften voor verpakking, labeling/markering en vereisten ten aanzien van documentatie.

De informatie die in dit hoofdstuk van de handleiding wordt verstrekt, wordt verstrekt in goed vertrouwen en wordt geacht nauwkeurig te zijn op het moment dat het document werd opgesteld. Er wordt echter geen garantie gegeven, impliciet of expliciet. Het is voor de verantwoordelijkheid van de koper ervoor te zorgen dat zijn activiteiten in overeenstemming zijn met de geldende voorschriften.

De FLEXVOLT™-accu vervoeren

De DEWALT FLEXVOLT®-accu heeft twee standen: **Gebruiks-** en **Transport-**.

Stand: Wanneer de FLEXVOLT™-accu op zichzelf staat of in een DEWALT 18V-product zit, werkt de accu als een 18V-accu. Wanneer de FLEXVOLT™-accu in een 54V- of een 108V-product (twee 54V-accu's) zit, werkt de accu als een 54V-accu.

Transport-stand: Wanneer de kap op de FLEXVOLT™-accu is bevestigd, staat de accu in de transport-stand. Houd de kap op de accu bij verzending.

In de Transport-stand zijn reeksen van cellen binnen in de accu elektrisch van elkaar geïsoleerd, waardoor 3 accu's ontstaan met een lagere Wattuur-classificatie (Wh), vergeleken bij 1 accu met een hogere Wh-classificatie. Door dit grotere aantal van 3 accu's met een lagere Wattuur- classificatie kan de accu vrijgesteld zijn van bepaalde voorschriften voor verzending die worden opgelegd aan accu's met een hogere Wattuur-capaciteit.

Voorbeeld, de transport Wh waarde kan 3 x 36 Wh aangeven, dit betekend 3 batterijen van elk 36 Wh.

De Wh waarde tijdens

gebruik kan 108 Wh aangeven (1 batterij).

Aanbevelingen voor opslag

1. De beste plaats om het apparaat op te bergen is koel en droog, uit direct zonlicht en niet in overmatige hitte of

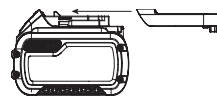

Voorbeeld van markering met etiket gebruik en transport

Use: 108 Wh
Transport: 3x36 Wh

koude. Voor optimale accuprestaties en levensduur bergt u accu's op bij kamertemperatuur als deze niet in gebruik zijn.

2. Wanneer u de accu lange tijd opbergt, kunt u deze voor optimale resultaten het beste volledig opgeladen opslaan op een koele, droge plaats buiten de lader.

OPMERKING: Accu's kunnen beter niet volledig ontladen worden opgeslagen. De accu moet voor gebruik weer worden opgeladen.

Labels op de oplader en accu

Behalve de pictogrammen die in deze handleiding worden gebruikt, kunnen de volgende pictogrammen op de labels op de lader en op de accu staan:



Lees gebruiksaanwijzing voor gebruik.



Zie **Technische gegevens** voor de oplaadtijd.



Niet doorboren met geleidende voorwerpen.



Laad geen beschadigde accu's op.



Niet blootstellen aan water.



Zorg dat defecte snoeren onmiddellijk worden vervangen.



Uitsluitend opladen tussen 4 °C en 40 °C.



Alleen voor gebruik binnenshuis.



Bied de accu als chemisch afval aan en houd rekening met het milieu.



Laad DEWALT-accu's alleen op met de aangewezen DEWALT-laders. Wanneer u andere accu's dan de aangewezen DEWALT-accu's oplaadt met een DEWALT-lader dan kunnen deze barsten of kan dit leiden tot andere gevaarlijke situaties.



Gooi de accu niet in het vuur.



GEBRUIK (zonder transport dop). Voorbeeld: Wh waarde geeft 108 Wh aan (1 batterij van 108 Wh).



TRANSPORT (met ingebouwde transport dop). Voorbeeld: Wh waarde geeft 3 x 36 Wh aan (3 batterijen van 36 Wh).

Accutype

De DCV586M werkt op een 54-V accu.

Deze accu's kunnen worden gebruikt: DCB546, DCB547, DCB548. Raadpleeg **Technische Gegevens** voor meer informatie.

Inhoud van de verpakking

De verpakking bevat:

- 1 Stofafzuigstelsysteem
- 1 Wireless Tool Control™ afstandsbediening
- 2 Filters
- 1 Slang
- 1 Zak van vliesmateriaal
- 1 Oplader (C, D, E, G, H, L, M, P, Q, S, T, U, X, Y, Z modellen)
- 1 Li-Ion-accu (C1, D1, E1, G1, H1, L1, M1, P1, Q1, S1, T1, U1, X1, Y1, Z1 modellen)
- 2 Li-Ion-accu's (C2, D2, E2, G2, H2, L2, M2, P2, Q2, S2, T2, U2, X2, Y2, Z2 modellen)
- 3 Li-Ion-accu's (C3, D3, E3, G3, H3, L3, M3, P3, Q3, S3, T3, U3, X3, Y3, Z3 modellen)
- 1 Gebruiksaanwijzing

OPMERKING: Bij de N-modellen worden geen accu's, laders en gereedschapskoffers geleverd. Bij de NT-modellen worden geen accu's en laders geleverd. B-modellen zijn voorzien van een Bluetooth®-accu.

OPMERKING: Het merkteken met het woord Bluetooth® en logo's zijn geregistreerde handelsmerken die eigendom zijn van Bluetooth®, SIG, Inc. en ieder gebruik van dergelijke merktekens door DEWALT is onder licentie. Overige handelsmerken en merknamen zijn eigendom van hun respectievelijke eigenaren.

- Controleer het systeem voor stofafzuiging, onderdelen of accessoires op beschadigingen die eventueel kunnen zijn ontstaan tijdens transport.
- Neem de tijd om deze handleiding grondig door te lezen en te begrijpen voordat u de apparatuur gebruikt.

Markeringen op het systeem voor stofafzuiging

De volgende pictogrammen staan op het systeem vermeld:



Lees gebruiksaanwijzing voor gebruik.



Koppelingssymbool



Schakelstanden slangdiameter.



Akoestisch alarm



Alarm gering vermogen accu



Alarm doorstroomsnelheid

WAARSCHUWING: Deze machine bevat stof die gevaar oplevert voor de gezondheid. Werkzaamheden zoals het leegmaken en nazien, waaronder het verwijderen van het verzamelde stof, mogen alleen worden uitgevoerd door bevoegd personeel dat de juiste beschermende uitrusting draagt. Werk niet met het systeem zonder dat het volledige filtersysteem is geplaatst.



Stofzuigers van klasse M zijn geschikt voor het opzuigen van droog, niet-ontbrandbaar stof met werkplaatsgrenswaarden van $\geq 0,1 \text{ mg/m}^3$.

Positie Datumcode (Afb. A)

De datumcode **22**, die ook omvat het jaar van fabricage, is boven op de behuizing afgedrukt, onder de handgreep.

Voorbeeld:

2022 XX XX
Jaar van fabricage

Beschrijving (Afb. A)

WAARSCHUWING: Pas het systeem voor stofafzuiging of een onderdeel ervan nooit aan. Dit kan schade of persoonlijk letsel tot gevolg hebben.

- 1 Accupoort
- 2 Stofafzuigslang
- 3 Driestanden-schakelaar
- 4 Vergrendelingen van de tank
- 5 Slangklemmen
- 6 Stofafzuigkop
- 7 Accu
- 8 Hendel vrijgave slang
- 9 Afsluitdop slanginlaat
- 10 TSTAK-stapelvergrendelingen
- 11 Knop voor koppeling van Wireless Tool Control™
- 12 Zak van vliesmateriaal
- 13 Handgreep
- 14 Wireless Tool Control™ afstandsbediening
- 15 Keuzeschakelaar voor slang

Gebruiksdoel

Dit industriële stofafzuigstelsel is bedoeld voor toepassing bij het opzuigen van nat en droog materiaal.

Het apparaat kan snoerloos werken met behulp van DEWALT-accu's van het type 54V Li-ion.

Het stofafzuigstelsel kan op de vloer worden gebruikt met een TSTAK-transportstelsel van DEWALT of als een zelfstandig werkende unit.

De DCV586M is geschikt voor het opnemen van droog en niet-brandbaar stof, vloeistoffen, hout, mineraal stof dat kwarts bevat en gevaarlijk stof met limietwaarden voor blootstelling (bijv. MAK- of AGW-waarden) groter dan of gelijk aan $0,1 \text{ mg/m}^3$ (stofklasse M volgens IEC/EN 60335-2-69).

NEEM NIET materialen op die een risico van exploderen geven, smelende of brandende materialen, brandbare materialen, gassen of andere gevaarlijke stoffen.

ZUIG NIET olie, vloeistoffen met een temperatuur hoger dan $32 \text{ }^\circ\text{C}$, agressieve of brandbare vloeistoffen op.

Gebruik het stofafzuigstelsel **NIET** in een omgeving waar ontploffingsgevaar is.

Gebruik het stofafzuigstelsel **NIET** zonder een stofzak.

OPMERKING: Dit apparaat is geschikt voor professioneel en commercieel gebruik, bijv. in hotels, scholen, ziekenhuizen, fabrieken, winkels, kantoren, verhuurbedrijven en op bouwplaatsen.

LAAT NIET KINDEREN in contact met het systeem voor stofafzuiging komen. Toezicht is vereist als onervaren personen het systeem voor stofafzuiging gebruiken.

- Dit product is niet bedoeld voor gebruik door personen (waaronder kinderen) die verminderde fysieke, sensorische of psychische vermogens hebben of die het ontbreekt aan ervaring en/of kennis of bekwaamheden. Kinderen mogen nooit alleen worden gelaten met dit product zodat ze ermee zouden kunnen spelen.

MONTAGE EN AANPASSINGEN

WAARSCHUWING: *Beperk het gevaar op ernstig persoonlijk letsel tot een minimum: zet het systeem voor stofafzuiging uit en neem de accu uit, voordat u een aanpassing uitvoert of hulpstukken of accessoires verwijdert/installeert of als de stofafzuigkop van de tank is verwijderd of niet stevig is vastgezet. Wanneer de machine per ongeluk wordt gestart, kan dat leiden tot letsel.*

WAARSCHUWING: Gebruik alleen de accu's en laders van DEWALT.

De accu installeren en verwijderen (Afb. B)

OPMERKING: Controleer dat de accu **7** geheel is opgeladen.

1. Plaats de accu in het apparaat door deze in de accupoort **1** te steken/schuiven. Let erop dat de accu goed vastzit.
2. U kunt de accu uit het apparaat verwijderen door op de vrijgaveknop op de accu **23** te drukken en deze knop ingedrukt te houden en de accu te verwijderen. Steek de accu in de DEWALT-acculader als u de accu wilt opladen.

Vermogenmeter (Afb. B)

Er zijn DEWALT-accu's met een vermogenmeter en deze bestaat uit drie groene LED-lampjes die een aanduiding geven van de hoeveelheid lading die de accu nog heeft.

U kunt de vermogenmeter inschakelen door de knop van de vermogenmeter **16** in te drukken. Een combinatie van de drie groene LED-lampjes gaat branden en dat geeft een aanduiding van de hoeveelheid lading die de accu nog heeft. Wanneer de lading in de accu onder het bruikbare niveau ligt, gaat de vermogenmeter niet branden en moet de accu worden opgeladen.

OPMERKING: De brandstofmeter geeft slechts een indicatie van de hoeveelheid lading die de accu nog heeft. Het geeft geen aanwijzingen over de functionaliteit van het systeem voor stofafzuiging en is onderhevig aan schommelingen afhankelijk van productcomponenten, temperatuur en de toepassing door de eindgebruiker.

De slang op het systeem voor stofafzuiging bevestigen (Afb. A)

U kunt de slang op het systeem voor stofafzuiging bevestigen door de vrijgavegrendel **8** van de slang in te drukken en het uiteinde van de slang in de ingang te steken. Laat de vrijgavegrendel van de slang pas los wanneer u de slang volledig in de ingang hebt gestoken.

Verwijder de slang door de vrijgavegrendel van de slang in te drukken en de slang los te trekken. Laat de vrijgavegrendel van de slang pas los wanneer u de slang volledig los hebt getrokken. Met de afsluitdop **9** van de inlaat van de slang kunt u de inlaat afdekken als u de slang verwijdert voor transport, reiniging, enz.

De papieren zak of de zak van vliesmateriaal plaatsen (Afb. A, C, E, F)

Wanneer u fijn stof opzuigt kunt u ook met een extra papieren zak of een zak van vliesachtig materiaal **12** het leegmaken van de tank **21** gemakkelijker maken.

OPMERKING: Gebruik altijd een zak bij stof van de M-klasse.

1. Druk de driestanden-schakelaar **3** in de stand Uit (O) en neem de accu **7** uit.
2. Maak de vergrendelingen **4** van de tank los en verwijder de stofafzuigkop **6** van de tank **21**.
3. Bevestig de zak door de twee nokken **26** op de zakopening voorbij de twee inkepingen **27** op de stofzuiger.
4. Draai de zak een kwart slag tot de vierkante rand **28** naar boven wijst.
5. Plaats de zak in de tank.
6. Plaats de stofafzuigkop weer op de tank en zet de vergrendelingen stevig vast.

De zak verwijderen en wegdoen (Afb. A, D, E, F)

WAARSCHUWING: Gebruik geschikte beschermende uitrusting, zoals een stofmasker en handschoenen wanneer u gebruikte stofzakken hanteert.

1. Druk de driestanden-schakelaar **3** in de stand Uit (O) en neem de accu **7** uit.
2. Sluit de slangaansluiting met draaivergrendeling met de afsluitdop **9** van de slanginlaat.
3. Maak de vergrendelingen **4** van de tank los en verwijder de stofafzuigkop **6** van de tank **21**.

OPMERKING: Het is normaal dat er een kleine hoeveelheid stof in de tank zit, ook al is de zaak goed geplaatst.

4. Draai de zak tot de twee nokken uitkomen tegenover de twee uitsparingen op de stofzuiger en neem de zak uit de stofzuiger.

De knoopcelbatterij in de afstandsbediening vervangen (Afb. J)



GEVAAR: DE BATTERIJ NIET INSLIKKEN; CHEMISCHE BRANDWONDEN. Dit product bevat een knoopcelbatterij. Als de knoopcelbatterij wordt ingeslikt, kan deze binnen slechts 2 uur ernstige inwendige brandwonden veroorzaken en de dood tot gevolg hebben.



WAARSCHUWING: HOUD NIEUWE EN GEBRUIKTE BATTERIJEN UIT DE BUURT VAN KINDEREN. Als het batterijvak niet goed sluit, stop dan met het gebruik van het product en houd het uit de buurt van kinderen. Als u denkt dat batterijen zijn ingeslikt of in enig deel van het lichaam zijn geplaatst, zoek dan onmiddellijk medische hulp.



WAARSCHUWING: VERVANG DE BATTERIJ BIJ HET VERVANGEN DOOR EEN CR2032 VAN HETZELFDE OF GELIJKWAARDIG TYPE. Let bij het vervangen van batterijen op de juiste polariteit (+ en -). Bewaar of vervoer batterijen niet zodanig dat metalen voorwerpen in contact kunnen komen met blootliggende batterijpolen.



WAARSCHUWING: ZORG ERVOOR DAT DE VERVANGING VAN KNOOPCELBATTERIJEN CORRECT WORDT UITGEVOERD. Er bestaat explosiegevaar.

- **WVervang de batterij bij het vervangen door een CR2032 van hetzelfde of gelijkwaardig type.** Gebruik geen andere knoopcelbatterijen of andere vormen van elektrische voeding.
- **Probeer de knoopcelbatterij NIET op te laden en sluit de knoopcelbatterij niet kort.** De knoopcelbatterij kan lekken, exploderen, vlam vatten en persoonlijk letsel veroorzaken.
- **Oververhit de knoopcelbatterij NIET en gooi deze niet in het vuur.** De knoopcelbatterij kan lekken, exploderen, vlam vatten en persoonlijk letsel veroorzaken.
- **Beschadig de knoopcelbatterij NIET en haal de knoopcelbatterij niet uit elkaar.** De knoopcelbatterij kan lekken, exploderen, vlam vatten en persoonlijk letsel veroorzaken.
- **Laat beschadigde knoopcelbatterijen NIET in contact komen met water.** Lekkend lithium kan zich vermengen met water om waterstof te vormen, wat brand, een explosie of persoonlijk letsel kan veroorzaken.
- **Gooi de knoopcelbatterij NIET bij het gewone huisvuil.** Neem contact op met uw plaatselijke afvalverwerkingsdienst om het apparaat/de batterijen af te voeren in overeenstemming met de toepasselijke lokale wet- en regelgeving.
- **Verwijder lege knoopcelbatterijen en gooi deze op de juiste manier weg.** Een lege knoopcelbatterij kan lekken en het product beschadigen of persoonlijk letsel veroorzaken.

1. Draai op het batterijklepje aan de achterzijde van de unit de schroef **31** naar links los. De schroef blijft in het klepje vastzitten.
2. Druk op de vergrendeling van het accuklepje en trek het klepje open.
3. Plaats de knoopcelbatterij **32** volgens het diagram binnen in het vak van de knoopcelbatterij.
4. Plaats het batterijklepje weer, draai de schroef in en vast.
5. Wanneer u de zak heeft uitgenomen, kunt u deze sluiten en wegdoen.
 - a. Trek de rug van de plakstrip **29**.
 - b. Druk de plakstrip over de opening en gooi de zak op juiste wijze weg. GEBRUIK NIET de zak opnieuw.
 - c. Voer de opvangzak af in de daarvoor bestemde container volgens de wettelijke bepalingen.

BEDIENING

Instructies voor gebruik



WAARSCHUWING: *Houd u altijd aan de veiligheidsinstructies en van toepassing zijnde voorschriften.*



WAARSCHUWING: *Beperk het gevaar op ernstig persoonlijk letsel tot een minimum: zet het systeem voor stofafzuiging uit en neem de accu uit, voordat u een aanpassing uitvoert of hulpstukken of accessoires verwijdert/installeert of als de stofafzuigkop van de tank is verwijderd of niet stevig is vastgezet. Wanneer de machine per ongeluk wordt gestart, kan dat leiden tot letsel.*

Alarm doorstroomsnelheid/Gering vermogen accu

Afstelling alarm door stroomsnelheid (Afb. A)

Stel de schakelaar **15** van de slangselectie af op de juiste binnenwerkse maat van de slang (of buis) of diameter van het accessoire en kijk daarbij naar het grootste gedeelte. De gekozen diameter van de schakelaar van de slangselectie moet gelijk zijn aan of groter zijn dan de grootste diameter van de gebruikte slang/buis/accessoires. De binnenwerkse diameter van de geleverde slang is 32 mm. Er klinkt een langzaam, onderbroken akoestisch alarm als de doorstroomsnelheid daalt onder 20 m/s. Het systeem heeft een vertraging zodat onbedoelde alarmmeldingen worden voorkomen.

Als het alarm klinkt, wanneer er geen blokkade lijkt te zijn.

1. Controleer dat de schakelaar voor de slangselectie op de juiste diameter is ingesteld.
2. Als de afstelling van de doorstroomsnelheid onder het maximum is ingesteld, verhoog dit niveau dan tot er voldoende doorstroming door de slang is die maakt dat het alarm stopt.
3. Als het alarm blijft klinken, neem de slang dan los en controleer of de slang niet verstopt is. Verwijder en vervang de stofzak en controleer de staat van het stoffilter en vervang deze als dit nodig is.

Neem contact op met het DeWALT-serviceagentschap ter plaatse als het alarm blijft klinken.

Alarm gering vermogen van de accu (Afb. A)

Er klinkt een snel, onderbroken akoestisch alarm als de accu niet veel vermogen meer heeft. Verwijder, als dit alarm klinkt, de accu **7** uit de accupoort **1** en laad de accu op. Raadpleeg **Een accu opladen**.

Het systeem voor stofafzuiging gebruiken (Afb. A, J)

1. Selecteer, voordat u het systeem voor stofafzuiging gebruikt, de juiste slangdiameter met behulp van de schakelaar voor slangselectie **15**.
2. Bevestig het juiste accessoire op de slang van de stofzuiger **2**.
3. Plaats de accu **7**.
4. Schakel het systeem voor stofafzuiging in door de driestanden-schakelaar **3** in de stand Aan (I) te duwen.
5. Druk, als u de stand voor Draadloze bediening wilt gebruiken, de driestanden-schakelaar in de stand Draadloze bediening (**0**). U kunt nu de stofzuiger bedienen met de aan/uit-schakelaar op het aangesloten gereedschap of met de knop **33** op de afstandsbediening **14**.

OPMERKING: Raadpleeg **Het systeem voor stofafzuiging koppelen met een stuk gereedschap met behulp van de stand Draadloze bediening** zodat u de stofzuiger kunt gebruiken met een met Draadloze bediening uitgeruste tool of afstandsbediening.
6. Schakel, wanneer u het werk hebt voltooid, het systeem voor stofafzuiging uit door de driestanden-schakelaar in de stand Uit (O) te drukken.

Toepassing voor opzuigen van vloeistoffen (Afb. I)



WAARSCHUWING: *Schakel de machine onmiddellijk uit als er schuim of vloeistof uit de machine komt.*



VOORZICHTIG: *Reinig de sensoren van het waterniveau regelmatig en onderzoek ze op tekenen van beschadiging.*



WAARSCHUWING: *Gebruik de machine in deze stand niet voor stof van Klasse M.*

Het systeem voor stofafzuiging is ontworpen als een natte/droge unit. Er moeten speciale filters worden gebruikt voor toepassing voor het opzuigen van vloeistoffen zodat de filters niet verstopt raken.

- Let erop dat het stofafzuigstelsel in een horizontale stand moet worden ingeschakeld.
- Voordat u vloeistoffen kunt opnemen met het systeem moet u de stofzak verwijderen.
- Sondes **25** van de sensoren voor het waterniveau sluiten de stofzuiger af wanneer het maximumniveau is bereikt. Zet de driestanden-schakelaar in de stand Uit (O), neem de accu uit en maak de tank leeg en zet daarna pas de stofzuiger weer aan.
- Voorkom sifonwerking, neem de slang van de stofzuiger los van de bron wanneer de sondes van de watersensoren de stofzuiger afsluiten.

- Aanbevolen wordt alle droge inhoud uit de tank te halen, voordat u het systeem gebruikt voor vloeistoffen, zodat het gemakkelijker is de tank te reinigen.
- Laat na toepassing voor het opzuigen van vloeistoffen de filters drogen.

De tank leegmaken (Afb. A, E, F)

1. Druk de driestanden-schakelaar **3** in de stand Uit (O) en neem de accu **7** uit.
2. Maak de vergrendelingen **4** van de tank los en verwijder de stofafzuigkop **6**.
3. Gooi de inhoud van de tank **21** in een geschikte bak, volgens de daarvoor geldende voorschriften.

Weer overschakelen naar het opzuigen van droge stoffen (Afb. A, F)

1. Maak de tank **21** leeg, raadpleeg de instructies bij *Reiniging van het systeem voor stofafzuiging*.
2. Plaats de tank ondersteboven tot deze droog is. Gebruik NIET een natte tank voor het opzuigen van stof.
3. Plaats de stofafzuigkop **6** op een vlak oppervlak tot deze droog is.
4. Plaats de filters weer wanneer de stofafzuigkop droog is. Zie *Filters*.
5. Plaats, wanneer de tank droog is, de stofafzuigkop **6** op de tank en zet de kop vast door de vergrendelingen **4** van de tank te sluiten.

Aansluiten op elektrisch gereedschap (Afb. A, G)

 **VOORZICHTIG:** Volg alle vereisten van het elektrisch gereedschap ten aanzien van het aansluiten van het systeem voor stofafzuiging.

1. Kiest de juiste adapter **19** voor het elektrisch gereedschap zodat het gereedschap op het te gebruiken gereedschap kan worden aangesloten, raadpleeg *Optionele accessoires* onder *Onderhoud*. Bevestig de adapter **19** van het elektrisch gereedschap op het gereedschap.
2. Uw DEWALT-stofzuiger voor de bouw is voorzien van het DEWALT AirLock-aansluitsysteem. Met het AirLock systeem is een snelle en goede aansluiting mogelijk tussen de stofzuigerslang **2** en het elektrisch gereedschap. De AirLock-connector **18** past direct op geschikt DEWALT gereedschap, of door middel van een AirLock-adapter (verkrijgbaar bij uw DEWALT leverancier ter plaatse). Raadpleeg het hoofdstuk *Optionele accessoires* voor meer informatie over verkrijgbare adapters.

OPMERKING: Als u een adapter gebruikt, controleer dan dat het adapter stevig op de uitgang van het gereedschap is bevestigd, voordat u onderstaande stappen volgt.

- a. Controleer dat de kraag op de AirLock-connector in de ontgrendelde stand staat. (Raadpleeg Afbeelding G.) Houd de uitsparingen **20** op de kraag tegenover de AirLock-connector zoals wordt getoond voor de ontgrendelde en de vergrendelde posities.
- b. Duw de AirLock-connector op het aansluitpunt van het adapter.

- c. Draai de kraag in de vergrendelde stand.

OPMERKING: De lagers binnen in de kraag komen vast te zitten in de sleuf en zo wordt de aansluiting vastgezet. Het elektrisch gereedschap is nu stevig aangesloten op het stofafzuigsysteem.

Het systeem voor stofafzuiging koppelen met een stuk gereedschap met behulp van de stand Draadloze bediening (Afb. A, H, J)

 **VOORZICHTIG:** Wanneer het systeem voor stofafzuiging wordt bediend met de afstandsbediening of een gekoppeld elektrisch gereedschap, kan het systeem starten of stoppen zonder waarschuwing.

 **WAARSCHUWING:** Bevestig niet de riem van de afstandsbediening aan bewegende onderdelen.

Koppelen met een DEWALT-afstandsbediening of met gereedschap geschikt voor Draadloze bediening

1. Druk de driestanden-schakelaar **3** in de stand **(8)** voor Draadloze bediening.
2. Druk de knop **11** voor koppeling voor Draadloze bediening op de DCV586M in en houd deze knop ingedrukt en trek de aan/uit-schakelaar op het met Draadloze bediening uitgeruste gereedschap in of druk tegelijkertijd op de knop **33** op de afstandsbediening **14**.
3. De LED **30** zal gaan branden ten teken dat de koppeling is geslaagd.

OPMERKING: Er kan niet meer dan een zender tegelijkertijd met de DCV586V zijn gekoppeld. Als de unit al is gekoppeld aan een eerdere zender, wordt deze uitgeschakeld.

De koppeling met gereedschap voor Draadloze bediening of een afstandsbediening verbreken

- Druk de knop **11** voor koppeling voor Draadloze bediening op de DCV586M in en houd deze knop ingedrukt en trek de aan/uit-schakelaar op het met Draadloze bediening uitgeruste gereedschap in of druk tegelijkertijd op de knop op de afstandsbediening.
- De LED **30** zal langzaam knipperen ten teken dat het verbreken van de koppeling is geslaagd.

PATROON LED-LICHTEN

In koppelingsmodus	— — — — —
Er is geen apparaat gekoppeld	— — — — —
Apparaat is succesvol gekoppeld	—————

Reiniging van het systeem voor stofafzuiging

De tank leegmaken (Afb. A, F, H, I)

 **WAARSCHUWING:** Gebruik geschikte beschermende uitrusting zoals een stofmasker en handschoenen wanneer u het systeem voor stofafzuiging reinigt of de tank leeg maakt.

! **WAARSCHUWING:** *Het leegmaken en onderhoud, waaronder het wegdoen van het stofreservoir, mag alleen worden uitgevoerd door opgeleid en gekwalificeerd personeel. Draag geschikte beschermende uitrusting.*

Er klinkt een zoemer en de zuigkracht neemt af wanneer de tank vol is.

1. Druk de driestanden-schakelaar **3** in de stand Uit (O) en neem de accu **7** uit.
2. Sluit de slangaansluiting met draaivergrendeling met de afsluiter **9** van de slanginlaat.
3. Verwijder de stofzuigkop **6** van de tank **21**.
4. Verwerk de stofzak bij het afval in een geschikte container, volgens de geldende voorschriften.
5. Filters **17** reinigen of vervangen. Raadpleeg het hoofdstuk **Filter** in deze handleiding.
6. Inspecteer de machine op beschadiging door vreemde voorwerpen. Neem contact op met het officiële DeWALT-servicecentrum bij u in de buurt voor vervanging van beschadigde of ontbrekende onderdelen.
7. Plaats de stofafzuigkop weer op de tank en zet de vergrendelingen stevig vast.

Stapelen met behulp van de DeWALT TSTAK-stapelvergrendelingen (Afb. A)

! **WAARSCHUWING:** *Plaats, wanneer u stapelt, de stofzuiger altijd onderop.*

Met de DeWALT TSTAK-stapelvergrendelingen **10** kunnen andere TSTAK-producten stevig op elkaar worden gezet zodat ze gemakkelijk kunnen worden gebruikt en vervoerd.

U kunt de TSTAK-stapelvergrendelingen **10** gebruiken door een unit die geschikt is voor TSTAK op de stofzuiger te plaatsen en de twee TSTAK-stapelvergrendelingen op te klappen zodat zij stevig worden vergrendeld aan de onderzijde van de unit.

Filters

! **WAARSCHUWING:** *Wanneer u stofzuigt, moeten de filters altijd op hun plaats zitten.*

Verzorging van filters

De filters bij die deze stofzuiger worden geleverd, zijn filters met een lange levensduur. De filters kunnen alleen effectief zijn bij het tot een minimum beperken van de recirculatie van het stof als zij op juiste wijze zijn geplaatst en in goede staat zijn.

Systeem voor automatische filterreiniging

Dit systeem voor stofafzuiging heeft een uiterst effectief systeem voor filterreiniging waardoor het verstopt raken van filters tot een minimum wordt beperkt. Ledere 20 seconden wordt één van de twee filters automatisch gereinigd. Het reinigingsproces wisselt af tussen de filters en blijft de gehele levensduur van de unit werkzaam.

OPMERKING: Het is normaal dat u tijdens dit proces een klikkend geluid hoort.

OPMERKING: Na vele uren gebruik zal het systeem voor automatische filterreiniging misschien niet meer goed werken.

Wanneer dit het geval is zullen de filters moeten worden gereinigd of vervangen.

Filters verwijderen (Afb. A, H, I)

! **WAARSCHUWING:** *Gebruik geschikte beschermende uitrusting zoals een stofmasker en handschoenen wanneer u de filters hanteert.*

1. Druk de driestanden-schakelaar **3** in de stand Uit (O) en neem de accu **7** uit.
2. Maak de vergrendelingen **4** van de tank los en verwijder de stofafzuigkop **6** van de tank. Plaats de stofafzuigkop ondersteboven op een vlak oppervlak.
3. Draai elk van de filters **17** naar links en verwijder voorzichtig de stofafzuigkop, en let er daarbij op dat er geen stof in het bevestigingsgat valt.

OPMERKING: Ga voorzichtig te werk zodat het materiaal van de filter niet wordt beschadigd.
4. Inspecteer filters op slijtage, scheuren of andere beschadigingen.

OPMERKING: Als er twijfel bestaat over de staat waarin de filters verkeren, MOETEN zij worden vervangen. Gebruik filters NIET LANGER als zij zijn beschadigd.

! **WAARSCHUWING:** *Reinig nooit de filters met druklucht of een borstel, omdat u dan het membraan zult beschadigen en er stof door het filter kan passeren. Spoel, zo nodig, de filters af met water op kamertemperatuur en laat ze aan de lucht drogen. Het reinigen van de filters is meestal niet nodig. Zelfs als het filter met stof is bedekt, zal het systeem voor automatische filterreiniging ervoor zorgen dat het filter optimaal presteert en blijft presteren. Vervang filters als u ziet dat het filtermembraan beschadigd is. Filters gaan gewoonlijk tussen zes en twaalf maanden mee, afhankelijk van gebruik en onderhoud.*

OPMERKING: Verwerk het filter bij het afval in een geschikte container, volgens de geldende voorschriften.

De filters plaatsen (Afb. E, F, I)

! **WAARSCHUWING:** *Wanneer u stofzuigt, moeten de filters altijd op hun plaats zitten.*

1. Controleer dat de filterafdichting **24** op z'n plaats zit, schoon is en stevig vastzit.
2. Houd de nokken op het filter **17** tegenover de uitsparingen op de stofafzuigkop en draai met lichte druk het filter naar rechts stevig vast.

OPMERKING: Ga voorzichtig te werk zodat het materiaal van de filter niet wordt beschadigd.
3. Plaats de stofafzuigkop **6** op de tank **21** en zet de kop vast door de vergrendelingen **4** van de tank te sluiten.

ONDERHOUD

Het apparaat moet ten minste eens per jaar worden onderworpen aan een technische inspectie door DeWALT Service of een opgeleid persoon, ter controle op beschadiging van het filter, luchtlekage, en om ervoor te zorgen dat de bedieningsfunctie goed werken.

OPMERKING: Reiniging en onderhoud van de gebruiker mogen niet door kinderen worden uitgevoerd.



WAARSCHUWING: NB. Voor stofzuigers van de M-klasse geldt: De buitenzijde van het systeem voor stofafzuiging moet worden gestofzuigd en schoon worden geveegd of luchtdicht worden verpakt in een geschikte container of geschikt materiaal en daarna worden verwijderd uit een ruimte die vervuild is met gevaarlijke stoffen; alle onderdelen van het systeem voor stofafzuiging moeten worden behandeld als vervuild materiaal wanneer zijn uit de gevaarlijke ruimte worden gehaald en er moeten passende maatregelen worden genomen om de verspreiding van stof te vermijden.



WAARSCHUWING: Beperk het gevaar op ernstig persoonlijk letsel tot een minimum: zet het systeem voor stofafzuiging uit en neem de accu uit, voordat u een aanpassing uitvoert of hulpstukken of accessoires verwijdert/installeert of als de stofafzuigkop van de tank is verwijderd of niet stevig is vastgezet. Wanneer de machine per ongeluk wordt gestart, kan dat leiden tot letsel.

Het systeem voor stofafzuiging moet zo worden gehanteerd voor reinigings- en onderhoudswerkzaamheden dat wordt voorkomen dat onderhoudspersoneel en andere personen aan eventuele risico's worden blootgesteld.

- Draag persoonlijke beschermende uitrusting.
- Gebruik een actief filtersysteem.
- Reinig het systeem voor stofafzuiging. Raadpleeg **Reiniging**.
- Wanneer onderhouds- of reparatiewerk wordt uitgevoerd, moeten alle verontreinigde onderdelen die niet voldoende kunnen worden gereinigd, in ondoordringbaar materiaal worden verpakt en worden weggegooid in overeenstemming met de geldende voorschriften voor afvalverwerking.
- Reinig na onderhouds- of reparatiewerk het onderhoudsgebied zo dat wordt voorkomen dat gevaarlijke stoffen in het omringende milieu terechtkomen.

Aan de lader en de accu kan geen onderhoud worden verricht.

Smering

Uw systeem voor stofafzuiging vraagt geen aanvullende smering.

Reiniging (Afb. A, I)



WAARSCHUWING: Gebruik nooit oplosmiddelen of andere bijtende chemicaliën voor het reinigen van niet-metalen onderdelen van het systeem voor stofafzuiging. Deze chemicaliën kunnen de materialen die in deze onderdelen worden gebruikt, week maken. Gebruik een doek die uitsluitend met water en milde zeep is bevochtigd. Laat nooit een vloeistof in het systeem voor stofafzuiging komen; dompel nooit een onderdeel van het systeem onder in een vloeistof.

Draag een uitrusting voor persoonlijke bescherming zodat bij het reinigen en onderhouden van de apparatuur onderhoudspersoneel en andere personen niet aan risico's worden blootgesteld. Reinig het onderhoudsgebied zo dat

wordt voorkomen dat gevaarlijke stoffen in het omringende milieu terechtkomen.

Reinig het systeem niet met een spuitbus, hogedrukspuit of stromend water.

1. Reinig de buitenzijde van het stofafzuigstelsysteem met een stofzuiger. Reinig het apparaat verder met een doek die alleen wat vochtig is gemaakt met water en een milde zeepoplossing, als dat nodig is.
2. Gooi de doek na gebruik weg in een geschikte container.
3. Maak de tank leeg volgens de aanwijzingen in het hoofdstuk **Reiniging systeem voor stofafzuiging**.
4. Inspecteer tijdens het reinigen van het systeem voor stofafzuiging de sondes 25 van de watersensors. Sondes voor de watersensors kunnen tijdens het gebruik verontreinigd raken. Als de sondes voor de watersensors verontreinigd zijn, maak deze dan grondig schoon met een vochtige doek en verwijder eventuele zichtbare verontreiniging.

Stalling (Afb. A)



VOORZICHTIG: De driestanden-schakelaar moet in de stand Uit (0) staan zodat onbedoelde inschakeling door middel van Draadloze bediening wordt voorkomen.

1. Maak de tank leeg. Raadpleeg **Reiniging van het systeem voor stofafzuiging** onder **Bediening**.
2. Reinig de stofzuiger van binnen en van buiten.
3. Reinig of vervang filters, raadpleeg **Filters**.
4. Berg de zuigslang met de slangklemmen 5 en het netsnoer op, zoals in de Afbeelding wordt getoond. Plaats de unit in een droge ruimte en zorg ervoor dat de unit niet door onbevoegden kan worden gebruikt.

OPMERKING: Steek de afsluitdop 9 van de slanginlaat in de opening zodat er geen vuil in het stofreservoir kan komen wanneer de zuigslang is verwijderd. U kunt ook de uiteinden van de slang met elkaar verbinden en aan elkaar vastmaken met de draaivergrendeling.

Optionele accessoires



WAARSCHUWING: Aangezien accessoires die niet door DEWALT worden aangeboden niet met dit product zijn getest, kan het gebruik van dergelijke accessoires met dit systeem voor stofafzuiging gevaarlijk zijn. Om het risico op letsel te verminderen dient u uitsluitend door DEWALT aanbevolen accessoires met dit product te gebruiken.

Neem contact op met uw leverancier voor verdere informatie over de geschikte accessoires.

Een vervangend filter is tegen meerprijs verkrijgbaar bij het DEWALT-servicecentrum ter plaatse.

Stofreservoir

In de stofzuigerstand kunt u met het apparaat ook stof afzuigen bij werkzaamheden met elektrisch gereedschap die stof of vuil produceren.

BELANGRIJK! De DWV9000 stofafzuigadapter is ontworpen voor elektrisch gereedschap van DEWALT dat geschikt is voor

het systeem voor stofafzuiging. Voor DeWALT-gereedschap dat niet geschikt is, moet een extra adapter worden gebruikt.

Optionele accessoires

- DCV5861 Vervangende filters (Bevat 2 filters van het type DC5151H)
- DWV9316 Anti-statische slang
- DWV9000 Aansluiting door draaivergrendeling
- DWV9350 Vloerreinigingsset
- DWV9110 Taps toelopen rubberen adapter 29 mm–35 mm
- DWV9120 Taps getrapte rubberen adapter 35 mm–38 mm
- DWV9130 Adapter met een buitendiameter van 35 mm
- DWV9150 Hoekadapter met buitendiameter van 35 mm
- DWV9210 bouwpakket (DWV9000 + DWV9120 + DWV9130)
- DWV9220 houtbewerkingssset (DWV9000 + DWV9130 x 3 + DWV9120 + DWV9150 + kabelslangklem)
- DWV9470 Y-splitterslangset
- DWST17889 Wagen
- DWST17888 Kar

Met de filterzakken kunt u het verzamelde stof op een schone, gemakkelijke en snelle manier opruimen.

Papieren filterzakken: De DCV9401 filterzakken zijn ontworpen voor het opvangen van allerlei soorten stof, waaronder van gipsplaat, beton en hout. U moet deze zakken wegdoen zodra de luchtdoorstroming afneemt. GEBRUIK NIET de zakken opnieuw.

	DCV9401	Papieren wegwerffilterzak
--	---------	---------------------------

Filterzak van vliesmateriaal: De filterzakken vliesmateriaal DCV9402 zijn ontworpen voor het opvangen van allerlei soorten

stof, waaronder van gipsplaat, beton en hout. U moet deze zak wegdoen zodra de luchtdoorstroming afneemt. GEBRUIK NIET deze zak opnieuw. De zak van vliesmateriaal is bij uitstek geschikt voor zwaardere materialen, zoals stof van beton en gipsplaat, waarbij een papieren filterzak zou kunnen scheuren.

	DCV9402	Papieren wegwerffilterzak van vliesmateriaal
---	---------	--

Bescherming van het milieu



Gescheiden inzameling. Producten en batterijen die zijn voorzien van dit symbool, mogen niet bij het normale huishoudelijke afval worden weggegooid.

Producten en batterijen bevatten materialen die kunnen worden teruggewonnen en gerecycled, zodat de vraag naar grondstoffen afneemt. Recycle elektrische producten en batterijen volgens de lokale voorschriften. Nadere informatie is beschikbaar op www.2helpU.com.

Herlaadbare accu

Deze duurzame accu moet herladen worden als hij niet krachtig genoeg blijkt tijdens het uitvoeren van klussen die daarvoor vlot verliepen. Aan het einde van zijn technische levensduur dient u dit werktuig weg te gooien met respect voor het milieu:

- Maak de accu geheel leeg en haal de accu vervolgens uit het systeem voor stofafzuiging.
- Lithium-ion-cellen recyclebaar. Breng ze terug bij uw leverancier of naar het milieupark bij u in de buurt. De ingezamelde accu's zullen worden gerecycled of op juiste wijze tot afval worden verwerkt.

PROBLEMEN OPLOSSEN

Probleem	Mogelijke oorzaak	Stappen voor het oplossen van problemen	
Motor loopt niet.	Schakelaar staat niet in de stand Aan (I).	Controleer dat de driestanden-schakelaar in de stand Aan (I) staat.	
	Gering vermogen accu/slechte aansluiting van accu.	Controleer dat de accu volledig opgeladen en stevig op z'n plaats zit.	
	De tank zit vol vloeistof en het sensorcircuit heeft zichzelf ingeschakeld.	<ol style="list-style-type: none"> 1. Draai de driestanden-schakelaar naar de stand Uit (0) en neem de accu uit. 2. Maak de tank leeg. 	
Het systeem voor stofafzuiging stopt.	De thermische overbelastingsbeveiliging is ingeschakeld.	<ol style="list-style-type: none"> 1. Schakel de stofzuiger uit en neem de accu uit. 2. Maak de tank leeg, als dat nodig is. 3. Laat de stofzuiger afkoelen. 4. Plaats de accu weer en test het systeem door de driestanden-schakelaar in de stand Aan (I) te drukken. 5. Neem contact op met het DeWALT-servicecentrum, als de stofzuiger niet start. 	
		De tank zit vol vloeistof en het sensorcircuit heeft zichzelf ingeschakeld.	<ol style="list-style-type: none"> 1. Draai de driestanden-schakelaar naar de stand Uit (0) en neem de accu uit. 2. Maak de tank leeg.
		De accu is leeg.	Plaats een volledig opgeladen accu.
	De accu is niet goed Ingezet.	Neem de accu uit en plaats deze weer.	

PROBLEMEN OPLOSSEN

Probleem	Mogelijke oorzaak	Stappen voor het oplossen van problemen
Tijdens gebruik komt er stof uit de unit.	De filters zijn niet goed geplaatst.	Neem de filters uit en plaats ze weer volgens de juiste procedure.
	Filters zijn beschadigd/gescheurd.	Vervang de filters.
	Filterpakkingen zijn beschadigd.	Neem contact op met het DeWALT-servicecentrum.
	Kop niet goed op de tank geplaatst.	Verwijder de kop en plaats deze weer, let erop dat de vergrendelingen goed vastzitten.
	Pakking van kop beschadigd.	Neem contact op met het DeWALT-servicecentrum.
Systeem voor stofafzuiging neemt geen stof meer op.	Filters zijn verstopt.	Neem de filters uit, klop ze schoon en plaats ze weer.
	Filters hebben het einde van hun levensduur bereikt.	Vervang ze door nieuwe filters.
	De automatische filterreiniging werkt niet meer.	Als u niet iedere 20 seconden het filterreinigingssysteem hoort, neem dan contact op met het DeWALT-servicecentrum.
	De tank is vol.	Schakel de unit uit en maak de tank leeg.
	De slang is verstopt.	Inspecteer en reinig de slang als u een verstopping ontdekt.
	Slang is niet volledig op de tank aangesloten.	Plaats de slang weer en let erop dat de slangvergrendeling goed is bevestigd.
	De slang is beschadigd.	Inspecteer de slang op gaten en scheuren. Vervang de slang als u beschadigingen ontdekt.
Het systeem voor stofafzuiging wordt niet ingeschakeld door elektrisch gereedschap dat is voorzien van Draadloze bediening.	Systeem voor stofafzuiging staat niet in de stand voor Draadloze bediening (⓪).	Zet de driestanden-schakelaar in de stand voor Draadloze bediening (⓪). Controleer dat de LED brandt. Brandt de LED niet, met de driestanden-schakelaar in de stand Draadloze bediening (⓪), neem dan contact op met het DeWALT-servicecentrum.
	Afstandsbediening/elektrisch gereedschap is niet gekoppeld aan het systeem voor stofafzuiging.	Volg de stappen voor het koppelen.
	Afstandsbediening/elektrisch gereedschap bevindt zich buiten het bereik van het systeem voor stofafzuiging.	Verklein de afstand tussen het systeem voor stofafzuiging en de afstandsbediening/het elektrisch gereedschap.
	De knoopcelbatterij van de afstandsbediening van de Draadloze bediening is leeg.	Vervang de knoopcelbatterij en probeer het nog eens.
	De accu van het gekoppelde gereedschap is leeg.	Controleer dat de accu volledig is opgeladen en stevig op z'n plaats zit.
	Gering vermogen accu/slechte aansluiting van accu.	Controleer dat de accu volledig is opgeladen en stevig op z'n plaats zit.
	De tank zit vol vloeistof en het sensorcircuit heeft zichzelf ingeschakeld.	1. Draai de driestanden-schakelaar naar de stand Uit (0) en neem de accu uit. 2. Maak de tank leeg.
Koppeling van het gereedschap mislukt.	Systeem voor stofafzuiging staat niet in de stand voor Draadloze bediening (⓪).	Zet de driestanden-schakelaar in de stand voor Draadloze bediening (⓪). Controleer dat de LED brandt. Brandt de LED niet, met de driestanden-schakelaar in de stand Draadloze bediening (⓪), neem dan contact op met het DeWALT-servicecentrum.
	Gereedschap is niet geschikt voor Draadloze bediening.	Controleer dat het gereedschap geschikt is voor Draadloze bediening.

STØVSUGER

DCV586M

Gratulerer!

Du har valgt en DeWALT støvsuger. Mange års erfaring, grundig produktutvikling og innovasjon gjør DeWALT til en meget pålitelig partner for profesjonelle brukere av elektrisk verktøy.

Tekniske data

		DCV586M
Spenning	V _{DC}	54
Type		1
Batteritype		Li-Ion
Beskyttelsesgrad		IPX4
Negativt trykk	kPa	8,8
Volum/strøm	l/s	24,7
Containerkapasitet	l	11
Væskefylling maks.	l	7,5
Slangediameter	mm	32
Slangelengde	m	2,5
Vekt (uten batteripakke)	kg	8
Wireless Tool Control™ fjernkontroll		N547456
Spenning	V _{DC}	3
Batteritype		CR2032
Frekvensbånd	MHz	433
Maks. utgangseffekt (EIRP)	mW	0,03
Støyverdier og vibrasjonsverdier (triaks vektor sum) i henhold til EN60335-2-69:		
L _{PA} (lydtrykknivå)	dB(A)	69
L _{WA} (lydeffektnivå)	dB(A)	81,5
K (usikkerhet for det angitte støynivå)	dB(A)	3,5

OVERENSSTEMMELSESERKLÆRING MED EU

Maskineridirektiv



Støvsuger DCV586M

DeWALT erklærer at de produktene som er beskrevet under **Tekniske data** er i samsvar med:

2006/42/EU, EN60335-1:2012 + A11:2014 + A13:2017;
EN60335-2-69:2012.

Disse produktene samsvarer også med direktiv 2014/53/EF og 2011/65/EF. For mer informasjon, vennligst kontakt DeWALT på følgende adresser eller se baksiden av håndboken.

Undertegnede er ansvarlig for sammenstillingen av den tekniske filen og fremsetter denne erklæringen på vegne av DeWALT.

Markus Rompel
Visedirektør for teknisk arbeid, PTE-Europa
DeWALT, Richard-Klinger-Straße 11,
65510 Idstein, Tyskland
01.12.2022



ADVARSEL: Les bruksanvisningen slik at skaderisikoen kan reduseres.

Definisjoner: Retningslinjer for sikkerhet

Definisjonene nedenfor beskriver alvorlighetsnivået de enkelte signalordene er. Les brukerhåndboken og vær spesielt oppmerksom på disse symbolene.



FARE: Angir en eksisterende farlig situasjon som, og hvis den ikke unngås, vil føre til **dødsfall eller alvorlig personskade**.



ADVARSEL: Angir en potensielt farlig situasjon som, og hvis den ikke unngås, kan føre til **dødsfall eller alvorlig personskade**.



FORSIKTIG: Angir en potensielt farlig situasjon som, og hvis den ikke unngås, kan føre til **mindre eller moderat personskade**.

MERK: Angir en arbeidsmåte som ikke er relatert til personskader, men som kan føre til **skader på utstyr hvis den ikke unngås**.



Angir fare for elektrisk støt.



Angir brannfare.

VIKTIGE SIKKERHETS- INSTRUKSJONER

**LAGRE ALLE ADVARSLER OG INSTRUKSER FOR
FREMtidig BRUK**

**LES HELE BRUKSANVISNINGEN FØR BRUK AV
DETTE APPARATET**

Ved bruk av apparatet, følg alltid de grunnleggende sikkerhetsanvisningene, inkludert følgende:



ADVARSEL: Operatører skal ha tilstrekkelig opplæring om bruk av denne støvsugeren.



ADVARSEL: For å redusere faren for brann, elektrisk støt og personskader:

Batterier				Ladere/Ladetider (i minutter)**									
Kat #	V _{DC}	Ah	Vekt (kg)	DCB104	DCB107	DCB112/ DCB1102	DCB113	DCB115/ DCB1104	DCB116	DCB117	DCB118	DCB132	DCB119
DCB546	18/54	6,0/2,0	1,08	60	270	170	140	90	80	40	60	90	X
DCB547/G	18/54	9,0/3,0	1,46	75*	420	270	220	135*	110*	60	75*	135*	X
DCB548	18/54	12,0/4,0	1,46	120	540	350	300	180	150	80	120	180	X
DCB549	18/54	15,0/5,0	2,12	125	730	450	380	230	170	90	125	230	X
DCB181	18	1,5	0,35	22	70	45	35	22	22	22	22	22	45
DCB182	18	4,0	0,61	60/40**	185	120	100	60	60/45**	60/40**	60/40**	60	120
DCB183/B/G	18	2,0	0,40	30	90	60	50	30	30	30	30	30	60
DCB184/B/G	18	5,0	0,62	75/50**	240	150	120	75	75/60**	75/50**	75/50**	75	150
DCB185	18	1,3	0,35	22	60	40	30	22	22	22	22	22	40
DCB187	18	3,0	0,54	45	140	90	70	45	45	45	45	45	90
DCB189	18	4,0	0,54	60	185	120	100	60	60	60	60	60	120
DCBP034/G	18	1,7	0,32	27	82	50	40	27	27	27	27	27	50
DCBP518/G	18	5,0	0,75	50	240	150	120	75	60	50	50	75	150

*Datokode 201811475B eller senere

**Datokode 201536 eller senere

***Matrisen med ladetider for batterier er kun ment som en retledning, ladetidene vil variere avhengig av temperatur og batteriets tilstand.

- Pass på at støvsugeren er satt i horisontal posisjon.
- Ikke la apparatet være uten tilsyn når støvsugeren er utenfor rekkevidde eller utenfor synsvidde. Koble fra batteripakken når den ikke brukes, før service.
- Ikke tillat at det brukes som en leke. Nærmere oppmerksomhet er nødvendig ved bruk av barn.
- Apparatet skal KUN brukes som beskrevet i denne bruksanvisning. Bruk kun anbefalt verktøy og tilbehør.
- Ikke bruk dette apparatet dersom det på noen måte er tegn på feil. Dersom apparatet ikke fungerer riktig, om det mistes i gulvet, blir skadet, blir liggende utendørs eller det har vært i vann skal det returneres til et servicesenter.
- Ikke berør apparatet med våte hender.
- Ikke putt fremmedlegemer i apparatets åpninger. Apparatet skal ikke brukes med noen åpning blokkert; holdes fri for støv, lo, hår og annet som kan redusere luftstrømmen.
- Hold hår, løstsittende klær, fingre og alle kroppsdelene unna åpninger og bevegelige deler.
- Slå av alle kontroller og koble det fra strømkilden.
- Vær ekstra forsiktig ved rengjøring av trapper.
- Bruk personlig verneutstyr. Bruk alltid vernebriller. Verneutstyr slik som støvmaske, sklisliske vernesko, hjelm, eller hørselsvern brukt under passende forhold vil redusere personskader.
- Hold deg våken, hold øye med det du gjør og bruk sunn fornuft når du bruker en støvsuger. Ikke bruk støvsugeren dersom du er trøtt eller er påvirket av medikamenter, narkotika eller alkohol. Et øyeblikks uoppmerksomhet under bruk av støvsugeren kan føre til alvorlige personskader.

Ytterligere sikkerhetsadvarsler

- a) **Unngå utilsiktet oppstart. Kontroller at bryteren står i posisjon "av" før du kobler til strømkilden og/eller batteripakken, og før du tar opp eller bærer apparatet.** Det kan føre til ulykker hvis du bærer apparatet med fingeren på bryteren, eller tilfører strøm til apparatet når bryteren står på.
- b) **Koble batteripakken fra apparatet før du utfører innstillinger, bytter tilbehør eller oppbevarer apparatet.** Sugingen kan aktiveres via fjernkontrollen eller et parert verktøy. Utilsiktet innkobling av strømmen på apparatet med bryteren på kan føre til ulykker.
- c) **Skal kun lades opp ved hjelp av batteriladere spesifisert av produsenten.** En lader som passer for en type batteripakke kan føre til risiko for brann dersom den brukes på en annen batteripakke.
- d) **Apparatet skal bare brukes sammen med batteripakker anbefalt av DEWALT.** Bruk av andre batteripakker kan føre til risiko for personskade og brann.
- e) **Bruk verktøy og tilbehør som er koblet til støvsugeren i henhold til denne anvisningen.** Bruk av verktøy til andre formål enn det som er angitt, kan føre til farlige situasjoner.
- f) **Når batteripakken ikke er i bruk, hold den unna metallgjenstander som binderser, mynter, nøkler, filer, skruer eller andre små metallgjenstander som kan skape en kobling fra en pol til den andre.** Kortslutning av batteripolene mot hverandre kan føre til brannskader eller brann.
- g) **Ved feilaktig bruk kan det komme væske ut av batteriet, unngå kontakt med den. Dersom du kommer i kontakt med den, skyll av med vann. Dersom du får væsken i øynene, søk legehjelp.**

Væske som kommer ut av batteriet kan føre til irritasjon eller brannskader.

- h) **Ikke bruk en batteripakke eller verktøy som er skadet eller modifisert.** Skadede eller modifiserte batterier kan oppføre seg uforutsigbart og føre til brann, eksplosjon eller fare for personskade.
- i) **Ikke utsett en batteripakke eller et apparat for ild eller for høy temperatur.** Ild eller temperatur over 40 °C kan føre til en eksplosjon.
- j) **Følg alle anvisninger for lading og lad ikke batteripakken eller verktøyet ved temperaturer som avviker fra området spesifisert i bruksanvisningen.** Feilaktig lading eller lading ved temperaturer utenfor det angitte område kan skade batteriet og øker brannfaren.
- k) **Ikke bruk støvsugeren dersom støv blåses ut av ventilasjonsåpningene. Slå av støvsugeren og sjekk om filteret er installert korrekt eller er defekt.** Defekt filter skal straks skiftes.
- l) **Apparatet skal alltid repareres av kvalifisert personell og kun med originale reservedeler.** Dette sørger for at produktets sikkerhet blir ivarettatt.

Spesifikke sikkerhetsregler for støvsugere

- Apparatet skal kun brukes av personer som er kjent med bruken, er opplært i trygg bruk og som forstår medfølgende farer.
- Ved støvsuging av støv med eksponeringsgrense, må du passe på tilstrekkelig luftventilasjon i rommet dersom utløpsluft fra apparatet slippes ut i rommet.
- Operatører skal følge alle sikkerhetsregler som gjelder for materialet som håndteres.
- Ikke bruk til støvsuging av brennbare eksplosive materialer så som kull, korn og annet fint støv som er antennelig.
- Ikke bruk apparatet for å ta opp brennbare eller antennelige væsker så som bensin, eller i områder der slikt kan forekomme.
- Skal ikke brukes for å suge farlige, giftige eller kreftfremkallende stoffer så som asbest eller pesticider, så fremt ikke støvsuging av materialet er spesifisert tillatt i henhold til denne bruksanvisningen.
- Statisk strømstøt er mulig i tørre områder og når den relative luftfuktigheten er lav. Dette er kun midlertidig og påvirker ikke bruken av støvsugeren.
- For å unngå selvantennelse, tøm alltid beholderen etter bruk.
- Noen typer treverk kan inneholde konserveringsmidler som kan være giftige. Vær ekstra varsom for å hindre innånding og hudkontakt når det jobbes med disse materialer. Be om og følg sikkerhetsinformasjon fra leverandøren av materialet.
- Ikke bruk støvsugeren som gardintrapp.
- Ikke sett tunge gjenstander på støvsugeren.



ADVARSEL: For å redusere faren for brann, elektrisk støt og personskader:

- Ikke sug opp noe som brenner eller avgir røyk så som sigaretter, fyrstikker eller glødende aske.
- Ikke bruk hvis ikke filteret sitter på plass.

Restrisikoer

Til tross for at man følger relevante sikkerhetsbestemmelser og bruker sikkerhetsutstyr, er det bestemte farer som ikke kan unngås. De er:

- Hørselskader.
- Fare for personskade pga. flygende partikler.
- Fare for brannskader fordi utstyr blir varmt under bruk.
- Fare for personskade ved langvarig bruk.

Ladere

DeWALT krever ingen regulering og er designet for å være enkle å bruke.

Elektrisk sikkerhet

Den elektriske motoren er designet for kun en spenning. Kontroller alltid at batteripakkens spenning stemmer med spenningen på typeskiltet. Du må også passe på at spenningen på batteriladeren stemmer overens med strømmettet hos deg.



Denne DeWALT laderen er dobbeltisolert i samsvar med EN60335 og trenger derfor ingen jording.

Dersom strømkabelen er skadet skal den kun skiftes ut av DeWALT eller et autorisert serviceverksted.

Bruk av skjøteledning

En skjøteledning skal ikke brukes med mindre det er helt nødvendig. Bruk en godkjent skjøteledning egnet for laderens strømforbruk (se **Tekniske data**). Minimum størrelse på lederen er 1 mm², maksimum lengde er 30 m.

Vikle alltid ut kabelen fullstendig når du bruker en kabeltrommel.

Viktige sikkerhetsanvisninger for alle batteripakker

TA VARE PÅ DENNE BRUKSANVISNINGEN: Denne manualen inneholder viktige sikkerhetsanvisninger og bruksanvisninger for kompatible batteriladere (se **Tekniske data**). Før du bruker laderen les alle instruksjoner og advarsels-merker på laderen, batteripakken og produktet som bruker batteripakken.



ADVARSEL: Fare for støt. Ikke la væske komme inn i laderen. Det kan resultere i elektrisk støt.



ADVARSEL: Vi anbefaler bruk av en reststrømenhet med et rest-strømområde på 30mA eller mindre.



FORSIKTIG: Fare for brannskader. For å redusere risikoen for personskade, lade kun DeWALT oppladbare batterier. Andre type batterier kan sprekke og forårsake personskader og materielle skader.



FORSIKTIG: Barn må holdes under oppsyn, sørg for at de ikke leker med apparatet.

MERK: Under visse forhold, med laderen koblet til strømforsyningen, kan de eksponerte kontaktene i laderen kortsluttes av fremmedlegemer. Fremmedlegemer som kan lede strøm, inkludert, men ikke begrenset til stålull, aluminiumsfolie eller annen ansamling av metalliske partikler, må holdes unna åpningene i laderen. Kople alltid

laderen fra strømtilførselen når det ikke er en batteripakke i hulrommet. Kople fra laderen før rengjøring.

- **IKKE forsøk å lade batteripakken med andre ladere enn de som er nevnt i denne manualen.** Laderen og batteripakken er spesielt designet for å jobbe sammen.
- **Disse laderne er ikke ment for noe bruk annet enn lading av DeWALT oppladbare batterier.** Annen bruk kan resultere i brannfare og/eller elektrisk støt.
- **Ikke utsett laderen for regn eller snø.**
- **Dra i kontakten og ikke ledningen når du kople laderen fra strømmen.** Dette reduserer faren for skade på kontakten og ledningen.
- **Påse at ledningen er plassert slik at den ikke tråkkes på, snubles i, eller på annen måte utsettes for skade eller påkjenning.**
- **Ikke bruk skjøteledning med mindre det er helt nødvendig.** Bruk av feil skjøteledning kan resultere i brannfare og/eller elektrisk støt.
- **Ikke plasser noe på laderen og ikke plasser laderen på en myk overflate som kan blokkere ventilasjonsåpningene og resultere i for høy innvendig temperatur.** Plasser laderen et sted unna varmekilder. Laderen ventileres gjennom slisser i toppen og bunnen av huset.
- **Ikke bruk lader med skadet ledning eller kontakt** —bytt den ut med en gang.
- **Ikke bruk laderen dersom den har fått et slag, er mistet i gulvet eller skadet på annen måte.** Lever den på et autorisert serviceverksted.
- **Ikke ta laderen fra hverandre; lever den på et autorisert serviceverksted når service eller reparasjon trenges.** Å sette den sammen feil kan resultere i elektrisk støt eller brann.
- Dersom ledningen er skadet må den byttes ut med en gang av produsenten, dens serviceagent eller lignende kvalifisert person for å unngå farer.
- **Kople laderen fra strømtilførselen før du begynner med rengjøring.** Dette reduserer faren for elektrisk støt. Fjerning av batteripakken reduserer ikke denne faren.
- **ALDRI forsøk på kople to ladere sammen.**
- **Laderen er designet for å bruke standard 230V elektrisk strøm. Ikke forsøk å bruke den på annen spenning.** Dette gjelder ikke billaderen.

Lade et batteri (Fig. B)

1. Plugg inn laderen i en passende stikkontakt for du setter inn batteripakken.
2. Sett batteripakken **8** i laderen, pass på at batteripakken sitter godt i laderen. Det røde (lade) lyset blinker gjentatt som indikasjon på at ladeprosessen er startet.
3. Fullført lading vises ved at det røde lyset er PÅ konstant. Pakken er da fullt oppladet og kan brukes, eller den kan bli stående i laderen. For å ta batteripakken ut av laderen, trykk inn låseknappen **23** på batteripakken.

MERK: For å sikre maksimum ytelse og levetid på Li-Ionbatteripakker, lad batteripakken helt opp før første gangs bruk.

Bruk av lader

Se indikatorene under for batteripakkens ladetilstand.

Ladeindikatorer	
	Lading 
	Fulladet 
	Ventetid for varm/kald pakke* 

*Det røde lyset vil fortsette å blinke, men et gult indikatorlyset vil lyse under denne operasjonen. Når batteripakken har kjølt seg ned, vil det gule lyset bli slått av og laderen vil gjenoppta ladeprosedyren.

Kompatible ladere vil ikke lade en defekt batteripakke. Laderen vil indikere feil ved batteripakken ved at lyset ikke er på.

MERK: Dette kan også tyde på et problem med laderen.

Dersom laderen indikerer et problem, ta med lader og batteripakke til et servicesenter for testing.

Ventetid for varm/kald pakke

Dersom laderen detekterer et batteri som er for varmt eller for kaldt, vil den automatisk starte en "varm/kald pakke forsinkelse," og venter med å lade til batteriet har passende temperatur. Laderen vil deretter automatisk skifte til lademodus for pakken. Denne funksjonen sikrer maksimal levetid på batteripakken.

En kald batteripakke vil lade med lavere hastighet enn en varm batteripakke. Batteripakken vil lade langsommere gjennom hele ladesyklusen, og vil ikke gå tilbake til maksimal ladehastighet selv om batteripakken blir varm.

Ladere DCB118 er utstyrt med en intern vifte som er designet for å avkjøle batteripakken. Viften vil slå seg på automatisk når batteripakken trenger å kjøles. Bruk aldri laderen dersom viften ikke fungerer korrekt eller dersom ventilasjonsåpningene er blokkert. Pass på at fremmedlegemer ikke kommer inn i laderen.

Elektronisk beskyttelsessystem

XR li-ione verktøy er designet med et elektronisk beskyttelsessystem som vil beskytte batteripakken mot overlading, overoppvarming eller dyp utlading.

Verktøyet vil automatisk slå seg av dersom beskyttelsessystemet aktiveres (Electronic Protection System). Dersom det skjer, sett Li-Ion batteriet på laderen til det er helt oppladet igjen.

Veggonmontering

Disse laderne er designet for å monteres på vegg eller stå på et bord eller arbeidsbenk. Dersom den skal monteres på veggen, plasser laderen innen rekkevidde fra en stikkontakt og unna hjørner eller andre hindringer som kan stoppe luftstrømmen. Bruk baksiden av laderen som mal for å bore hull i veggen for monteringsskruene. Monter høyytteren godt med gipsskruer (må kjøpes separat) minst 25,4 mm lange med hodediameter 7–9 mm som skruss inn i treverk til optimal dybde med omtrent 5,5 mm av skruen som stikker ut. Rett inn sporene på baksiden av laderen med de utstikkende skruene og lås på plass i sporene.

Rengjøringsanvisninger for lader



ADVARSEL: Fare for støt. Koble laderen fra stikkontakten før rengjøring. Smuss og fett kan fjernes fra laderen ved hjelp av en klut eller en myk, metallfri børste. Ikke bruk vann eller vaskemidler. Aldri la noen væske trenge inn i verktøyet; aldri dypp noen del av verktøyet i en væske.

Batteripakke

Viktige sikkerhetsinstruksjoner for alle batteripakker

Sørg for å inkludere katalognummer og spenning når du bestiller nye batteripakker.

Batteriet kommer ikke fullstendig ladet ut av pakningen. Les sikkerhetsinstruksjonene under før du bruker batteripakken og laderen. Følg deretter ladeprosedyrene som er beskrevet.

LES ALLE INSTRUKSJONER

- **Ikke lad eller bruk batteriet i eksplosive omgivelser, slik som i nærheten av antennelige væsker, gasser eller støv.** Innsetting eller uttak av batteriet kan antenne støvet eller gassen.
- **Tving aldri batteripakken inn i laderen. Ikke modifier batteripakken på noen måte for å passe inn i en ikke-kompatibel lader idet batteripakken kan sprekke og forårsake alvorlig personskade.**
- Lad batteripakkene kun i DEWALT ladere.
- **IKKE sprut på eller senke ned i vann eller andre væsker.**
- **Oppbevar og bruk ikke verktøyet og batteripakken på steder hvor temperaturen kan falle under 4 °C (39,2 °F) (slik som skur utendørs eller metallbygninger om vinteren) eller overskride 40 °C (104 °F) (slik som skur utendørs eller metallbygninger om sommeren).**
- **Ikke brenn batteripakken selv om den er alvorlig skadet eller fullstendig utslitt.** Batteripakken kan eksplodere i en brann. Giftige gasser og materialer oppstår når man brenner litium ion-batteripakker.
- **Hvis batteriets innhold kommer i kontakt med huden, vasker du området med mild såpe og vann.** Hvis du får batterivæske på øyet, skyller du det åpne øyet i 15 minutter eller til irritasjonen gir seg. I tilfelle det trengs medisinsk tilsyn, er batteriets elektrolytt sammensatt av en blanding av organiske karbonater og litium-salter.
- **Innholdet i åpne battericeller kan forårsake irritasjon av luftveiene.** Skaff frisk luft. Søk medisinsk ettersyn hvis symptomene vedvarer.



ADVARSEL: Fare for brannskader. Batterivæskan kan antennes hvis den settes for gnister eller flammer.



ADVARSEL: Forsøk aldri å åpne batteripakken av noen årsak. Ikke sett i laderen dersom batteripakkens ytre er sprukket eller skadet. Ikke knus, slipp i gulvet eller skad batteripakken. Ikke bruk en batteripakke eller lader som har fått et slag, er mistet i gulvet, påkjørt eller skadet på annen måte (f.eks. gjennomboret av en spiker, slått med hammer, tråkket på). Det kan resultere i elektrisk støt. Skadede batteripakker skal leveres til servicesenteret for gjenvinning.



ADVARSEL: Fare for brann. Ikke lagre eller transporter batteripakken slik at batteripolene kan komme i kontakt med metallobjekter. For eksempel, ikke legg batteriet i forkle, lommer, verktøyskrin, produkteskler, skuffer etc. sammen med løse spikere, skruer, nøkler, etc.



FORSIKTIG: Når det ikke er i bruk plasser verktøyet på siden på en stabil overflate der det ikke skaper fare for snubling eller fall. Noen verktøy med store batteripakker kan stå på batteripakken, men kan lettes slås overende.

Transport



ADVARSEL: Fare for brann. Transport av batterier kan kanskje føre til brann dersom batteripolene utilsiktet kommer i kontakt med elektrisk ledende materialer. Ved transport av batterier, pass på at batteripolene er beskyttet og godt isolerte fra materialer som kan komme i kontakt og føre til kortslutning.

MERK: Lithium-ione batterier skal ikke være med i innsekket bagasje.

DEWALT batterier samsvarer med alle aktuelle shipping-forskrifter som angitt av bransjen og lovregler, inkludert UN Recommendations on the Transport of Dangerous Goods; International Air Transport Association (IATA) Dangerous Goods Regulations, International Maritime Dangerous Goods (IMDG) Regulations, and European Agreement Concerning The International Carriage of Dangerous Goods by Road (ADR). Litium-ion celler og batterier er testet i henhold til avsnitt 38,3 i "UN Recommendations on the Transport of Dangerous Goods Manual of Tests and Criteria."

I de fleste tilfeller vil forsendelse av en DEWALT batteripakke være unntatt fra klassifisering som en fullt regulert Class 9 Hazardous Material. Vanligvis vil bare forsendelser som inneholder et litium-ione batteri med høyere energiklassifisering enn 100 watt-timer (Wh) kreve forsendelse som fullt regulert Class 9. Alle litium-ione batterier har angitt watt-timer på pakken. Men på grunn av de kompliserte reglene anbefaler DEWALT ikke å sende litium-ione batteripakker med fly, uansett watt-time klassifisering. Forsendelser av verktøy med batterier (kombinerte sett) kan unntaksvis sendes med fly dersom angitt watt-timer på batteripakken er under 100 Wh.

Uansett om en transport regnes som unntatt eller fullt regulert, er det senders ansvar å sjekke de gjeldende reglene for pakking, etiketter/merking og dokumentasjon.

Informasjonen i dette avsnittet av manualen er gitt i god tro og ansett som nøyaktig på tidspunktet dokumentet ble opprettet. Men det gis ingen garantier, hverken eksplisitt eller implisitt. Det er kjøperens ansvar å sikre at aktivitetene samsvarer med de gjeldende retningslinjer.

Transport av FLEXVOLT™ batteriet

DEWALT FLEXVOLT® batteriet har to moduser: **Bruk og transport.**

Bruks-modus: Når FLEXVOLT™-batteriet står alene eller er montert i et DEWALT 18V produkt, fungerer det som et 18V batteri. Dersom FLEXVOLT™-batteriet er i et 54V eller et 108V (to 54V batterier) produkt, vil det fungere som et 54V batteri.

Transport-modus: Når hetten er satt på FLEXVOLT™-batteriet, er batteriet i transport-modus. La hetten være på ved forsendelse.

I transportmodus blir rekker av celler elektrisk frakoblet i pakken slik at det dannes 3 batterier med lavere watt-timer (Wh)

sammenlignet med 1 batteri med høyere watt-timer. Denne endringen til 3 batterier med lavere watt-timer gjør at pakken er unntatt fra visse begrensede shipping-regler som gjelder batterier med høyere watt-timer.

For eksempel kan Wh-spesifikasjonen for Transport være 3 x 36 Wh, som betyr 3 batterier på 36 Wh hver. Wh-

spesifikasjonen for bruk kan være 108 Wh (som betyr 1 batteri).

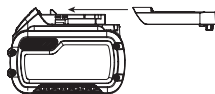

Eksempler på merking for bruk og for transport

 **Use: 108 Wh**
 **Transport: 3x36 Wh**

Anbefalinger for lagring

- Den ideelle lagringsplassen er kjølig og tørr og ikke utsatt for direkte solskinn samt for sterk varme eller kulde. For optimal batteriytelse og levetid bør batteripakker lagres i romtemperatur når de ikke er i bruk.
- For lang tids lagring, anbefales det for optimalt resultat å lagre en fullt ladet batteripakke på et kjølig og tørt sted uttatt av laderen.

MERK: Batteripakker bør ikke lagres fullt utladet. Batteripakken må lades opp igjen før bruk.

Merking på laderen og batteripakken

I tillegg til piktogrammene som er brukt i denne manualen, kan etikettene på laderen og batteripakken vise følgende piktogrammer:



Les instruksjonshåndboken før bruk.



Se **Tekniske data** for ladetid.



Ikke undersøk med strømførende gjenstander.



Ikke lad skadede batteripakker.



Ikke utsett for vann.



Få byttet defekte ledninger omgående.



Lades kun mellom 4 °C og 40 °C.



Kun for innendørs bruk.



LI-ION

Deponer batteripakken på miljøvennlig vis.



Lad kun DEWALT batteripakker med de angitte DEWALT laderne. Lading av andre batteripakker enn de angitte DEWALT batteriene med en DEWALT lader kan føre til at de sprekker eller til andre farlige situasjoner.



Ikke brenn batteripakken.



BRUK: Bruk uten transporthette, nominell Wh er 108 Wh (1 batteri med 108 Wh).



Transport: Bruk med innebygget transporthette, nominell Wh er 3 x 36 Wh (3 batteri med 36 Wh).

Batteritype

DCV586M bruker en 54 volt batteripakke.

Disse batteripakkene kan brukes: DCB546, DCB547, DCB548. Se **Tekniske Data** for mer informasjon.

Pakkens innhold

Pakken inneholder:

- Støvsuger
- Wireless Tool Control™ fjernkontroll
- Filtrer
- Slange
- Fleece-pose
- Lader (C, D, E, G, H, L, M, P, Q, S, T, U, X, Y, Z modeller)
- Li-ion batteripakke (C1, D1, E1, G1, H1, L1, M1, P1, Q1, S1, T1, U1, X1, Y1, Z1 modeller)
- Li-ion batteripakker (C2, D2, E2, G2, H2, L2, M2, P2, Q2, S2, T2, U2, X2, Y2, Z2 modeller)
- Li-ion batteripakker (C3, D3, E3, G3, H3, L3, M3, P3, Q3, S3, T3, U3, X3, Y3, Z3 modeller)
- Instruksjonshåndbok

MERK: Batteripakker, ladere og kofferter er ikke inkludert med N-modeller. Batteripakker og ladere er ikke inkludert med NT-modeller. B-modeller inkluderer Bluetooth® batteripakker.

MERK: Bluetooth® ordmerke og logoer er varemerker eiet av Bluetooth®, SIG, Inc. og all bruk av slike merker ved DEWALT er under lisens. Andre varemerker og merkenavn er eiet av sine respektive eiere.

- Kontroller for skader på støvsugeren, deler eller tilbehør som kan ha oppstått under transporten.
- Ta deg tid til å lese grundig gjennom og forstå denne håndboken før bruk.

Merking på støvsugeren

Følgende symboler vises på støvsugeren:



Les instruksjonshåndboken før bruk.



Paring-symbol.

Ø 20 Ø 32

Slangediameter bryterposisjoner.



Lydalarm



Lavt batteri-alarm



Strømningshastighetsalarm



ADVARSEL: Denne maskinen inneholder helsefarlig støv. Tømming og vedlikeholdsaktiviteter, inkludert å ta av støvsamlern, skal kun utføres av autorisert personell med passende personlig verneutstyr. Skal ikke brukes uten fullt filtersystem montert.



Klasse M støvsugere egner seg for støvsuging av tørt, ikke-brennbart støv med arbeidsplass grenseverdier på $> 0,1 \text{ mg/m}^3$.

Datokode plassering (Fig. A)

Datokoden **22**, som også inkluderer produksjonsåret, er trykket på topphuset under håndtaket.

Eksempel:

2022 XX XX
Produksjonsår

Beskrivelse (Fig. A)



ADVARSEL: Modifiser aldri støvsugeren eller noen del av den. Det kan føre til materielle skader eller personskader.

- | | |
|-----------------------|---|
| 1 Batteriport | 10 TSTAK stablelåser |
| 2 Støvsugerslange | 11 Wireless Tool Control™ paring-knapp |
| 3 Tre-posisjonsbryter | 12 Fleece-pose |
| 4 Tanklåser | 13 Håndtak |
| 5 Slangeklemmer | 14 Wireless Tool Control™ fjernkontroll |
| 6 Støvsugerhode | 15 Slangevelgerknapp |
| 7 Batteripakke | |
| 8 Bladutløserlås | |
| 9 Slangeinntakslugg | |

Tiltenkt Bruk

Denne industristøvsugeren er ment for støvsuging av tørre og våte stoffer.

Apparatet kan drives trådløst ved bruk av DEWALT 54V Li-ion batterier.

Støvsugeren kan brukes med et DEWALT TSTAK transportsystem eller som en separat enhet på gulvet.

DCV586M passer for suging av ikke brennbart støv, væske, trestøv, mineralstøv med kvartsinnhold og farlig støv med eksponeringsgrenser (f.eks. MAK- eller AGW-verdier) over eller lik $0,1 \text{ mg/m}^3$ (støvklasse M i henhold til IEC/EN60335-2-69).

IKKE sug opp materialer som er eksplosjonsfarlig, gløder eller brenner, brennbare materialer, gasser eller andre farlige stoffer.

IKKE sug opp olje, væsker med temperatur over $32 \text{ }^\circ\text{C}$, aggressive eller brennbare væsker.

IKKE bruk støvsugeren i eksplosiv atmosfære.

IKKE bruk støvsugeren uten en støvpose.

MERK: Dette apparatet egner seg for yrkesmessig og kommersielt bruk f.eks. på hoteller, skoler, sykehus, fabrikker, butikker, kontorer, utleiefirmaer og på byggeplasser.

IKKE la barn komme i kontakt med støvsugeren. Tilsyn er nødvendig når uerfarne brukere skal bruke støvsugeren.

- Dette apparatet er ikke ment for bruk av personer (inkludert barn) med reduserte fysiske, sensoriske eller mentale evner, eller mangel på erfaring og kunnskap. Barn skal aldri forlates alene med dette produktet.

MONTERING OG JUSTERING



ADVARSEL: For å redusere faren for alvorlige personskader, slå av støvsugeren og koble fra batteripakken før du gjør justeringer eller tar av/setter på tilbehør eller ekstrautstyr, eller dersom støvsugerhodet er tatt av tanken eller ikke er låst ordentlig på plass. Utilisitet oppstart kan føre til personskader.



ADVARSEL: Bruk kun batteripakker og ladere fra DEWALT.

Montering og fjerning av batteripakken (Fig. B)

MERK: Sørg for at batteripakken **7** er fullt ladet.

1. For å installere batteripakken i støvsugeren, sett inn batteripakken i batteriporten **1**. Pass på at batteripakken er satt godt inn.
2. For å ta batteripakken ut av støvsugeren, trykk inn og hold låseknappen på batteripakken **23** og ta den av. For å lade batteripakken, sett den inn i din DEWALT lader.

Ladeindikator batteripakker (Fig. B)

Noen DEWALT batteripakker inkluderer en ladeindikator som består av tre grønne LED som indikerer hvor mye lading som er igjen i batteripakken.

For å aktivere ladeindikatoren, trykk og hold indikatorknappen **16**. En kombinasjon av tre grønne LED-lys vil lyse og vise gjenværende lading. Dersom gjenværende lading av batteriet er under brukbar grense, vil ingen lys tennes og batteriet må lades opp.

MERK: Ladeindikatoren er bare en indikasjon av gjenværende lading i batteripakken. Den gir ingen indikasjon på om støvsugeren fortsatt kan brukes, og kan variere med produktkomponentene, temperatur og brukerens bruksområde.

Sette slange på støvsugeren (Fig. A)

For å feste slangen på støvsugeren, trykk inn slangeutløserlåsen **8** og sett enden av slangen inn i slangeinntaket. Slangen må settes helt inn før slangeutløserlåsen slippes.

Trykk på slangeutløserlåsen for å løsne og ta av slangen. Slangen må tas helt av før slangeutløserlåsen slippes.

Slangeinntakspuggen **9** kan brukes for å dekke til slangeinntaket ved transport, rengjøring, etc.

Installere papir- eller tøypose (Fig. A, C, E, F)

Når du støvsuger fint støv kan du også bruke en ekstra papirpose eller fleece-pose **12** for å gjøre tømming av tanken **21** lettere. **MERK:** Bruk alltid en pose ved støv i M-klassen.

1. Trykk på tre-posisjonsbryteren **3** til AV (O) posisjon og ta ut batteriet **7**.
2. Løsne tanklåsene **4** og ta av støvsugerhodet **6** fra tanken **21**.
3. Sett på posen ved å føre de to knastene **26** på poseåpningen gjennom de to sporene **27** på støvsugeren.
4. Roter posen en kvart omdreining til den firkantede kanten **28** peker opp.
5. Sett posen inn i tanken.
6. Sett på igjen støvsugerhodet på tanken og fest godt.

Ta av og kaste posen (Fig. A, D, E, F)

ADVARSEL: Egnert personlig beskyttelsesutstyr som støvmaske og hansker må brukes ved håndtering av støvposer.

1. Trykk på tre-posisjonsbryteren **3** til AV (O) posisjon og ta ut batteriet **7**.
2. Lukk vri-lås slangeinngangen med slangeinntakspuggen **9**.
3. Løsne tanklåsene **4** og ta av støvsugerhodet **6** fra tanken **21**.

MERK: Det er normalt at det er litt støv i tanken selv om posen var korrekt installert.

4. Roter posen til de to knastene er innrettet med de to sporene på støvsugeren, og ta posen av støvsugeren.
5. Når posen er tatt av kan den forsegles før den kastes.
 - a. Trekk beskyttelsen av limlukkingen **29**.
 - b. Press limlukkingen over åpningen og kast posen på forskriftsmessig måte. Posen skal IKKE gjenbrukes.
 - c. Kast oppsamlingsposen i egnert beholder i henhold til lovbestemte bestemmelser.

Bytte ut myntcellebatteriet i

fjernkontrollen (Fig. J)



FARE: IKKE SVEKK BATTERI; KJEMISK

FORBRENNINGSFARE. Dette produktet inneholder et mynt-/knappcellebatteri. Hvis mynt-/knappcellebatteriet svelges, kan det forårsake alvorlige indre brannskader på bare 2 timer og kan føre til døden.



ADVARSEL: HOLD NYE OG BRUKTE BATTERIER UNNA BARN. Hvis batterirommet ikke lukkes ordentlig, må du slutte å bruke produktet og holde det unna barn. Hvis du tror batterier kan ha blitt svelget eller plassert inne i noen del av kroppen, søk øyeblikkelig legehjelp.



ADVARSEL: NÅR DU BYTTER BATTERI, MÅ DU BYTTE DET UT MED SAMME ELLER TILSVARENDE TYPE CR2032. Vær oppmerksom på riktig polaritet (+ og -) når du bytter batterier. Ikke oppbevar eller bær batterier slik at metallgjenstander kan komme i kontakt med utsatte batteripoler.



ADVARSEL: SØRG FOR AT UTSKIFTING AV MYNTCELLE UTFØRES RIKTIG. Det er fare for eksplosjon.

- **Når du bytter ut batteriet, bytt det ut med samme eller tilsvarende type CR2032.** Ikke bruk andre myntceller eller andre former for elektrisk strømforsyning.
- **IKKE prøv å lade opp knappcellebatteriet og ikke kortslutt knappcellebatteriet.** Knappcellebatteriet kan lekke, eksplodere, ta fyr og forårsake personskade.
- **IKKE overoppheting myntcellen eller kast den på ild.** Myntcellen kan lekke, eksplodere, ta fyr og forårsake personskade.
- **IKKE skade myntcellen og ikke demonter myntcellen.** Myntcellen kan lekke, eksplodere, ta fyr og forårsake personskade.
- **IKKE la skadede myntceller komme i kontakt med vann.** Litium som lekker kan blandes med vann for å lage hydrogen, noe som kan forårsake brann, eksplosjon eller personskade.
- **IKKE kast knappcellebatteriet sammen med vanlig husholdningsavfall.** Kontakt din lokale avfallsavdeling for å avhende enheten/batteriene i samsvar med gjeldende lokale lover og forskrifter.
- **Fjern og kast drenerte myntceller på riktig måte.** Tømt myntcelle kan lekke og skade produktet eller forårsake personskade.
 1. På batteridøren på baksiden av enheten skal du skru skruen **31** mot klokken for å fjerne den. Skruen vil sitte igjen i døren.
 2. Trykk ned batteridørlåsen og dra i den for å åpne.
 3. Installer knappbatteriet **32** i henhold til diagrammet på innsiden av knappbatteriområdet.
 4. Sett batteridøren på plass igjen, sett inn skruen og fest den.

BRUK

Bruksanvisning



ADVARSEL: Ta alltid hensyn til sikkerhetsinstruksjonene og gjeldende forskrifter.



ADVARSEL: For å redusere faren for alvorlige personskader, slå av støvsugeren og koble fra batteripakken før du gjør justeringer eller tar av/setter på tilbehør eller ekstraustyr, eller dersom støvsugerhodet er tatt av tanken eller ikke er låst ordentlig på plass. Utsiktet oppstart kan føre til personskader.

Volumstrøm/lavt batteri-alarm

Justering volumstrøm/lavt batteri-alarm (Fig. A)

Juster slangevelgerknappen **15** til riktig slange (eller rør) innvendig diameter eller tilbehør diameter, til det største tverrsnittet. Den valgte diameteren på slangevelgerknappen må være lik eller større enn den største diameteren av brukt slange/rør/tilbehør. Slangen som følger med har en indre diameter på 32 mm. En lydalarm aktiveres dersom volumstrømmen faller under 20 m/s. Systemet har en tidsforsinkelse for å hindre utilsiktede alarmer.

Dersom alarmen går uten at det er en innlysende tilstopping:

1. Sørg for at slangevelgerknappen er stilt inn med rett diameter.
2. Dersom vannføringsinnstillingen er satt til mindre enn maksimum, øk nivået til det er tilstrekkelig vannføring i slangen helt til alarmen stopper.
3. Dersom alarmen ikke stopper, koble av slangen og sjekk etter tilstopping. Kontroller støvsugerposen, dersom den er full eller tilstoppet må den byttes. Sjekk også filteret og bytt det dersom nødvendig.

Dersom alarmen ikke stopper etter dette, kontakt DEWALT serviceverksted.

Lavt batteri-alarm (Fig. A)

En lydalarm aktiveres med en raskt gjentakende pip dersom batterilevetiden blir for lav. Dersom denne alarmen høres, ta av batteripakken **7** fra batteriporten **1** og skift batteriet. Se **Bruk av lader**.

Bruke støvsugeren (Fig. A, J)

1. Før du bruker støvsugeren, velg korrekt slangediameter med slangevelgerknappen **15**.
2. Fest det passende tilbehøret til støvsugeren **2**.
3. Sett inn batteripakken **7**.
4. For å slå på støvsugeren, sett av/på-bryteren **3** i stilling på (I).
5. For bruk i modus trådløs verktøykontroll, skift til posisjon **(Ø)** for trådløs verktøykontroll. Avtrekkeren på det tilkoblede verktøyet eller knappen **33** på fjernkontrollen vil kontrollere **14** støvsugeren.

MERK: Se **Pare støvsugeren med et verktøy ved modus trådløs verktøykontroll** for bruk av støvsugeren med et verktøy med trådløs verktøykontroll eller med en fjernkontroll.

6. Når du er ferdig, slå av støvsugeren ved å trykke tre-posisjonsbryteren til posisjon AV (O).

Våtsuging (Fig. I)



ADVARSEL: Dersom skum eller væske slippes ut fra maskinen, skru den av med en gang.



FORSIKTIG: Rengjør vannivåsensorene regelmessig og undersøk den for tegn på skade.



ADVARSEL: Ikke bruk maskinen med dette oppsettet med støv av klasse M.

Støvsugeren er designet for både tørr og våt suging. Spesiell filtere skal brukes for våtsuging for å unngå at filteret tetter seg.

- Pass på at støvsugeren er satt i horisontal posisjon.
- Støvposen må tas ut før våtsuging.
- Vannivå sensordene **25** vil automatisk slå av støvsugeren når maksimalt fyllenivå er nådd. Sett tre-posisjonsbryteren til posisjon AV (O), ta av batteriet og tøm tanken før du slår på støvsugeren igjen.
- For å unngå hevertvirkning (tilbakeslag), ta støvsugerlangen ut av væskekilden etter at vannivå sensordene har slått av støvsugeren.
- Det anbefales at tanken tømmes for alt tørt innhold før den brukes for våtsuging, det vil gjøre det lettere å rengjøre den.
- La filterne få tørke etter oppsuging av vått materiale.

Drenere tanken (Fig. A, E, F)

1. Trykk på tre-posisjonsbryteren **3** til AV (O) posisjon og ta ut batteriet **7**.
2. Løsen tanklåsene **4** og ta av støvsugerhodet **6**.
3. Tøm tankens **21** innhold i en passende beholder i henhold til gjeldende forskrifter.

Bytte tilbake til tørrsuging (Fig. A, F)

1. Tøm tanken **21**, se **Rengjøring av støvsuger**.
2. Plasser tanken opp-ned til den er tørr. IKKE bruk våt tank for tørrsuging.
3. Plasser støvsugerhodet **6** på en horisontal flate til den er tørr.
4. Monter filterne på nytt når støvsugerhodet er tørr. Se **Filtere**.
5. Når den er tørr, sett støvsugerhodet **6** på tanken og fest den ved å lukke tanklåsene **4**.

Kople til elektriske verktøy (Fig. A, G)



FORSIKTIG: Følg alle kravene for verktøyet ved tilkobling av støvsugeren.

1. Velg korrekt verktøyadapter **19** for tilkobling av verktøyet som skal brukes, se **Tilleggsutstyr** under **Vedlikehold**. Sett verktøyadapteren **19** på verktøyet.
2. DEWALT byggstøvsuger er utstyrt med DEWALT AirLock tilkoplingsssystem. AirLock tillater en rask og sikker kopling mellom støvslangen **2** og det elektriske verktøyet. AirLock koplingen **18** koples direkte til DEWALT kompatible verktøy eller ved å bruke en AirLock adapter (tilgjengelig fra din lokale DEWALT leverandør). Se avsnittet **Tilleggsutstyr** for detaljer om tilgjengelige adaptere.

MERK: Dersom det brukes en adapter, påse at den er godt festet på verktøyuttaket før du følger trinnene nedenfor.

 - a. Kontroller at mansjetten på AirLock kobleren er i posisjonen "ulåst". (Se Figur G.) Juster hakkene **20** på mansjetten og AirLock kobleren som vist på bildet for posisjonene åpen og låst.
 - b. Trykk AirLock koblingen inn på adapter-koplingspunktet.
 - c. Vri mansjetten til låst posisjon.

MERK: Kulelagrene i mansjetten låser i sporet og sikrer koplingen. Det elektriske verktøy er nå koplet fast til støvsugeren.

Pare støvsugeren med et verktøy ved bruk av modus trådløs verktøykontroll (Fig. A, H, J)

! **FORSIKTIG:** Når støvsugeren kontrolleres med fjernkontrollen eller et parett verktøy kan den starte og stoppe uten varsel.

! **ADVARSEL:** Ikke fest stroppen for fjernkontrollen til bevegelige deler.

For å pare med en DeWALT fjernkontroll eller et verktøy med trådløs verktøykontroll

- Trykk tre-posisjonsbryteren **3** til posisjon for trådløs verktøykontroll (**Ø**).
- Trykk og hold pare-knappen for trådløs verktøykontroll **11** på DCV586M og trykk inn avtrekkeren på verktøyet med trådløs verktøykontroll eller trykk samtidig på knappen **33** på fjernkontrollen **14**.
- LED **30** lyser permanent når paringen er vellykket utført.
MERK: Kun en sender kan pares med DCV586M på samme tid. Dersom enheten allerede er parett, vil den allerede parette senderen deaktiveres.

For å upare et verktøy med trådløs verktøykontroll eller fjernkontroll

- Trykk og hold pare-knappen for trådløs verktøykontroll **11** på DCV586M og trykk inn avtrekkeren på verktøyet med trådløs verktøykontroll eller trykk samtidig på knappen på fjernkontrollen.
- LED **30** blinker langsomt når paringen er vellykket avsluttet.

LED FLASH MØNSTER

I paringsmodus	-----
Ingen enhet er parett	--- --
Enheden er vellykket sammenkoblet	————

Rengjøring av støvsuger

Tømme tanken (Fig. A, F, H, I)

! **ADVARSEL:** Egnert personlig beskyttelsesutstyr som støvmaske og hansker må brukes ved rengjøring av støvsugeren og tømning av tanken.

! **ADVARSEL:** Tømning og vedlikehold, inkludert avfallsbehandling av støvsamlerbeholderen skal kun utføres av opplært og kvalifisert personell. Bruk passende verneutstyr.

Summeren høres og sugeeffekten reduseres når tanken er full.

- Trykk på tre-posisjonsbryteren **3** til AV (O) posisjon og ta ut batteriet **7**.
- Lukk vri-lås slangeinngangen med slangeinntakspuggen **9**.
- Ta av støvsugerhodet **6** fra tanken **21**.
- Kast posen i egnert beholder i samsvar med lokale regler.
- Rengjør eller skift filtere **17**. Se avsnittet **Filtere** i denne bruksanvisningen.
- Inspiser maskinen for skader fra fremmedlegemer. Kontakt nærmeste autoriserte DeWALT-servicesenter for bytte av skadede eller manglende deler.
- Sett på igjen støvsugerhodet på tanken og fest godt.

Stabling ved hjelp av DeWALT TSTAK stablelåser (Fig. A)

! **ADVARSEL:** Ved stabling skal støvsugeren alltid være nederst.

DeWALT TSTAK stablelåser **10** lar deg stable andre TSTAK-produkter på en trygg måte som gjør det lettere med bruk og transport.

For å bruke TSTAK stablelåser **10**, sett en TSTAK-kompatibel enhet på støvsugeren og flipp opp de to TSTAK stablelåsene slik at de klipses godt fast nederst på enheten.

Filtere

! **ADVARSEL:** Filterne skal alltid være på plass ved støvsuging.

Filterstell

Filterne inkludert med denne støvsugeren har lang levetid. For å være effektive i å minske støv resirkulasjon MÅ filterne være riktig montert og i god tilstand.

Automatisk filterrengjøringsystem

Denne støvsugeren har et meget effektivt filterrengjøringsystem som reduserer filtertilstopping. Hvert 20 sekund blir ett av de to filterne automatisk rengjort. Rengjøringsprosessen bytter mellom filterne og fortsetter i hele enhetens levetid.

MERK: Det er normalt å høre en klikkelyd under denne prosessen.

MERK: Etter mange timers bruk kan det automatiske filter rengjøringsystem være ineffektivt. Når dette skjer må filterne rengjøres eller byttes.

For å ta av filtere (Fig. A, H, I)

! **ADVARSEL:** Egnert personlig beskyttelsesutstyr som støvmaske og hansker må brukes ved håndtering av filtere.

- Trykk på tre-posisjonsbryteren **3** til AV (O) posisjon og ta ut batteriet **7**.
- Løsen tanklåsene **4** og ta av støvsugerhodet **6** fra tanken. Plasser støvsugerhodet opp-ned på en horisontal flate.
- Vri hvert filter **17** mot klokken og ta det forsiktig av støvsugerhodet, pass på så rusk ikke faller ned i monteringshullet.
MERK: Påse at filtermaterialet ikke skades.
- Kontroller filterne for slitasje, rifter og andre skader.
MERK: Dersom det er noen tvil om filternes tilstand MÅ de byttes ut. IKKE forsett bruk dersom filterne er skadde.

! **ADVARSEL:** Bruk aldri trykkluft eller børste for å rengjøre filteret, ellers kan det oppstå skade på filtermembranen slik at støv kan passere gjennom filteret. Om nødvendig, skyll med vann ved romtemperatur og la det lufttørke. Det er vanligvis unødvendig å rengjøre filterne. Selv om filteret er dekket med støv, vil det automatiske filterrengjøringsystemet opprettholde maksimal ytelse og fortsette å fungere. Dersom det er visuelle skader på filtermembranen, skift filteret. Filtere varer normalt mellom seks og tolv måneder avhengig av bruk og stell.

MERK: Kast filteret i egnert beholder i samsvar med lokale regler.

For å installere filtere (Fig. E, F, I)



ADVARSEL: Filterne skal alltid være på plass ved støvsuging.

1. Påse at filterpakningen **24** er godt på plass og festet.
2. Rett inn knastene på filteret **17** med sporene på støvsugerhodet, vri så med klokken med moderat kraft til filteret er låst fast.
MERK: Påse at filtermaterialet ikke skades.
3. Plasser støvsugerhodet **6** på tanken **21** og fest det ved å lukke tanklåsene **4**.

VEDLIKEHOLD

Apparatet må underlegges teknisk inspeksjon av DEWALT service eller en opplært person minst en gang pr. år for å sjekke skader på filteret, luftlekkasje og for å sikre korrekt funksjon av kontrollenhetene.

MERK: Rengjøring og opprettholdelse av bruk skal ikke gjøres av barn.



ADVARSEL: For støvsugere av klasse M, pass på: Utsiden av støvsugeren skal dekontamineres med støvsuging og renses med avtørring, eller den skal forsegles i en passende beholder eller emballasje før den fjernes fra et område kontaminert av farlige stoffer. Alle deler av støvsugeren må regnes som kontaminert når den tas ut av det farlige området, og passende tiltak må foretas for å hindre spredning av støv.



ADVARSEL: For å redusere faren for alvorlige personskader, slå av støvsugeren og koble fra batteripakken før du gjør justeringer eller tar av/setter på tilbehør eller ekstrautstyr, eller dersom støvsugerhodet er tatt av tanken eller ikke er låst ordentlig på plass. Utsiktet oppstart kan føre til personskader.

Støvsugeren må ved rengjøring og vedlikehold håndteres slik at vedlikeholdspersonell og andre personer ikke utsettes for farer.

- Bruk personlig verneutstyr.
- Bruk filtrert tvungen ventilasjon (vifte).
- Rengjør støvsugeren. Se **Rengjøring**.
- Når det utføres vedlikehold eller reparasjon, skal alle kontaminerte deler som ikke kan tilfredsstillende rengjøres pakkes i ugenomtrengelige poser og avfallsbehandles i samsvar med gjeldende avfallsforskrifter.
- Etter vedlikehold eller reparasjoner, rengjør vedlikeholdsområdet slik at du forhindrer at farlige stoffer slipper ut i omgivelsene.

Laderen og batteripakken er vedlikeholdsfrie.

Smøring

Denne støvsugeren trenger ikke ekstra smøring.

Rengjøring (Fig. A, I)



ADVARSEL: Bruk aldri løsemidler eller sterke kjemikalier for å rengjøre ikke-metalliske deler av støvsugeren. Disse kjemikaliene kan svekke materialene som brukes i disse delene. Bruk en klut som bare er fuktet med vann og mild

såpe. Aldri la noen væske trenge inn i støvsugeren, aldri dypp noen del av støvsugeren i en væske.

Ved rengjøring og vedlikehold, for å unngå eksponering av vedlikeholdspersonellet og andre personer for farer, skal det brukes personlig verneutstyr. Rengjør vedlikeholdsområdet slik at du forhindrer at farlige stoffer slipper ut i omgivelsene.

Ikke bruk spraysystem, høytrykkvasker eller rennende vann for rengjøring.

1. Støvsug utsiden av støvsugeren. Videre rengjøring skal gjøres med en klut som bare er fuktet med vann og mild såpe, dersom nødvendig.
2. Etter bruk, kast kluten i egnet beholder.
3. Tøm tanken i henhold til avsnittet **Rengjøring av støvsuger**.
4. Inspiser vannsensorsondene **25** ved rengjøring av støvsugeren. Vannsensorsondene kan bli forurenset under bruk. Dersom det er kontaminering, rengjør vannsensorsondene med en fuktig klut for å fjerne synlig kontaminering.

Lagring (Fig. A)



FORSIKTIG: Tre-posisjonsbryteren skal være AV (0) for å forhindre utilsiktet innkobling fra trådløs verktøykontroll.

1. Tøm tanken. Se **Rengjøring av støvsuger** under **Bruk**.
2. Rengjør støvsugeren innvendig og utvendig.
3. Rengjør eller bytt filterne, se **Filtere**.
4. Oppbevar sugeslangen med slangeklipsene **5** og strømedningen som vist i illustrasjonen. Plasser enheten i et tørt rom og sikre den mot uautorisert bruk.

MERK: Sett slangeinntakspuggen **9** i innløpet for å holde rusket i tanken når sugeslangen er tatt av. Du kan også kople slangens to ender sammen og lås med vri-lås enden.

Tilleggsutstyr



ADVARSEL: Bruk av annet tilleggsutstyr enn det som tilbys av DEWALT kan være farlig, ettersom dette ikke er testet sammen med denne støvsugeren. For å redusere faren for skader, bør kun tilleggsutstyr som er anbefalt av DEWALT brukes sammen med dette produktet.

Ta kontakt med din forhandler for ytterligere informasjon om egnet ekstrautstyr.

Et nytt filter kan kjøpes på ditt lokale DEWALT servicesenter.

Støvsamler

I støvsugermodus kan redskapet også brukes som en støvsamler for verktøy som produserer støv eller smuss.

VIKTIG! DWV9000 støvsugeradapter er designet for fungere med støvavtrekk på compatible DEWALT-verktøy. En ekstra adapter er nødvendig med DEWALT-verktøy som ikke er compatible.

Tilleggsutstyr

- DCV5861 reservefiltere (Inneholder 2 DC1515H filtere)
- DWV9316 anti-statisk slange
- DWV9000 vri-lås tilkopling
- DWV9350 Gulvvaskestett
- DWV9110 29 mm–35 mm konisk gummiadapter

- DWV9120 35 mm–38 mm trinnvis gummiadapter
- DWV9130 35 mm OD adapter
- DWV9150 35 mm OD vinkeladapter
- DWV9210 byggesett (DWV9000 + DWV9120 + DWV9130)
- DWV9220 Trebearbeidingssett (DWV9000 + DWV9130 x 3 + DWV9120 + DWV9150 + kabelslangeklemme)
- DWV9470 Y Splitterslangesett
- DWST17889 vogn
- DWST17888 tralle

Filterposene er en ren, enkel og rask måte å bli kvitt oppsamlet støv.

Filterposer, papir: DCV9401 filterposer er designet for oppsamling av mange typer støv, inkludert gips, betong og tre. Disse posene skal kastes med en gang luftstrømmen blir begrenset. Posene skal IKKE gjenbrukes.

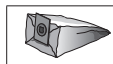

DCV9401

Engangs filterposer, papir

Filterposer, fleece: DCV9402 fleece-filterposer er designet for oppsamling av mange typer støv, inkludert gips, betong og tre. Disse posene skal kastes med en gang luftstrømmen blir begrenset. Posen skal IKKE gjenbrukes. Fleece-posen er perfekt for tyngre materialer som betong og gips der det er fare for at en papirpose kan rives opp.



DCV9402

Engangs filterposer, fleece

Beskyttelse av miljøet



Separat innsamling. Produkter og batterier merket med dette symbolet skal ikke kastes i vanlig husholdningsavfall.

Produkter og batterier inneholder materialer som kan gjenvinnes eller gjenbrukes, som reduserer behovet for råmaterialer. Vennligst lever elektriske produkter og batterier til gjenbruk i henhold til lokale regler. Mer informasjon får du på www.2helpU.com.

Oppladbar batteripakke

Denne langtids batteripakken må lades på nytt når den ikke lenger produserer nok strøm til jobber som enkelt kunne utføres tidligere. Ta hensyn til miljøet når batteripakken må kasseres:

- Lad ut batteripakken fullstendig og ta den deretter ut av støvsugeren.
- Litium-ion celler kan gjenbrukes. Lever dem til forhandleren eller en lokal gjenbruksstasjon. De innleverte batteripakkene vil gjenbrukes eller avfallsbehandles korrekt.

FEILSØKING

Problem	Mulig årsak	Feilsøkingstrinn
Motoren går ikke.	Bryteren er ikke i posisjon PÅ (I).	Forsikre deg om at tre-posisjonsbryteren er i posisjon PÅ (I).
	Lav batterispenning/dårlig batteriforbindelse.	Forsikre deg om at batteriet er fulladet og satt korrekt inn.
	Tanken er full av væske og sensorkretsen er utløst.	1. Trykk på tre-posisjonsbryteren til AV (0) posisjon og ta ut batteriet. 2. Tøm tanken.
Støvsugeren stopper.	Termisk overbelastning har slått inn.	1. Slå av støvsugeren og ta av batteriet. 2. Tøm tanken, om nødvendig. 3. La støvsugeren kjøle seg av. 4. Sett inn igjen batteriet og sett tre-posisjonsbryteren til posisjon PÅ (I) for å teste. 5. Dersom støvsugeren ikke starter, kontakt et DeWALT servicesenter.
	Tanken er full av væske og sensorkretsen er utløst.	1. Trykk på tre-posisjonsbryteren til AV (0) posisjon og ta ut batteriet. 2. Tøm tanken.
	Batteriet er utladet.	Sett inn et fulladet batteri.
	Batteriet er ikke ordentlig satt inn.	Ta ut batteriet og sett det inn igjen.
	Det kommer støv ut av apparatet ved bruk.	Filtere er ikke satt inn riktig. Filter er skadet/opprevet. Filterpakningene er skadet. Hodet er ikke satt korrekt på tanken. Hodepakning skadet.

Støvsugeren suger ikke støv.	Filter er tett.	Ta av filter, bank rent og sett på igjen.
	Filtere har utgått brukstid.	Skift ut med nye filtere.
	Automatisk filterrengjøring fungerer ikke lenger.	Dersom filterrengjøringsystemet ikke høres hvert 20. sekund, kontakt et DEWALT servicesenter.
	Tank full.	Slå av apparatet og tøm tanken.
	Slangen er tilstoppet.	Inspiser og rengjør slangen dersom det oppdages en propp.
	Slangen er ikke ordentlig tilkoblet tanken.	Sett inn på nytt og sjekk at slangelåsen sitter ordentlig.
	Slangen er skadet.	Inspiser slangen for hull eller rifter. Skift den dersom det finnes skader.
Støvsugeren slås ikke på av verktøy med trådløs verktøy kontroll eller av fjernkontrollen.	Støvsugeren er ikke i modus for trådløs verktøykontroll (⓪).	Sett tre-posisjonsbryteren til kontrollmodus trådløst verktøy (⓪). Sjekk at LED-en tennes. Dersom LED-en ikke tennes med 3-posisjonsbryteren i kontrollmodus for trådløst verktøy (⓪), kontakt DEWALT servicesenter.
	Fjernkontroll eller verktøy er ikke parett med støvsugeren.	Gjennomfør trinnene for paring.
	Fjernkontroll eller verktøy er utenfor rekkevidde for støvsugeren.	Flytt støvsugeren nærmere fjernkontrollen eller verktøyet.
	Knappebatteriet på fjernkontrollen er utladet.	Skift knappebatteri og prøv på nytt.
	Batteriet på det paret verktøyet er utladet.	Forsikre deg om at batteriet på det paret verktøyet er fulladet og satt korrekt inn.
	Lav batterispenning/dårlig batteriforbindelse.	Forsikre deg om at batteriet er fulladet og satt korrekt inn.
	Tanken er full av væske og sensorkretsen er utløst.	1. Trykk på tre-posisjonsbryteren til AV (0) posisjon og ta ut batteriet. 2. Tøm tanken.
Verktøyet pares ikke.	Støvsugeren er ikke i modus for trådløs verktøykontroll (⓪).	Sett tre-posisjonsbryteren til kontrollmodus trådløst verktøy (⓪). Sjekk at LED-en tennes. Dersom LED-en ikke tennes med 3-posisjonsbryteren i kontrollmodus for trådløst verktøy (⓪), kontakt DEWALT servicesenter.
	Verktøyet er ikke aktivert for trådløs verktøykontroll.	Sjekk at verktøyet er aktivert for trådløs verktøykontroll.

EXTRACTOR DE POEIRAS

DCV586M

Gratulerer!

Escolheu um extractor de poeiras da DeWALT. Longos anos de experiência, um desenvolvimento meticoloso dos seus produtos e um grande espírito de inovação são apenas alguns dos argumentos que fazem da DeWALT um dos parceiros de maior confiança dos utilizadores de ferramentas eléctricas profissionais.

Dados técnicos

		DCV586M
Voltagem	V_{cc}	54
Tipo		1
Tipo de bateria		Li-Ion
Grado de protecção		IPX4
Pressão negativa	kPa	8,8
Caudal	l/s	24,7
Capacidade do depósito	l	11
Líquido máximo de enchimento	l	7,5
Diâmetro da mangueira	mm	32
Comprimento do tubo	m	2,5
Peso (sem bateria)	kg	8
Comando remoto da Wireless Tool Control™		N547456
Voltagem	V_{cc}	3
Tipo de bateria		CR2032
Banda de frequências	MHz	433
Potência máx. (EIRP)	mW	0,03
Valores de ruído e vibração (valores totais de vibração) de acordo com a EN60335-2-69:		
L_{PA} (nível de emissão de pressão sonora)	dB(A)	69
L_{WA} (nível de potência acústica)	dB(A)	81,5
K (variabilidade do nível acústico indicado)	dB(A)	3,5

Declaração de conformidade da CE

Directiva “máquinas”



Extractor de poeiras DCV586M

A DeWALT declara que os produtos descritos em **Dados técnicos** se encontram em conformidade com as seguintes normas e directivas:

2006/42/CE, EN60335-1:2012 + A11:2014 + A13:2017;
EN60335-2-69:2012.

Estes equipamentos também estão em conformidade com a Directiva 2014/53/UE e a 2011/65/UE. Para obter mais

informações, contacte a DeWALT através da morada indicada em seguida ou consulte o verso do manual.

O abaixo assinado é responsável pela compilação do ficheiro técnico e faz esta declaração em nome da DeWALT.

Markus Rompel
Vice-Presidente de Engenharia da PTE-Europa
DeWALT, Richard-Klinger-Straße 11,
65510, Idstein, Alemanha
01.12.2022



ATENÇÃO: para reduzir o risco de ferimentos, leia o manual de instruções.

Definições: directrizes de Segurança

As definições abaixo apresentadas descrevem o grau de gravidade correspondente a cada palavra de advertência. Leia cuidadosamente o manual e preste atenção a estes símbolos.



PERIGO: indica uma situação iminentemente perigosa que, se não for evitada, **irá** resultar em **morte ou lesões graves**.



ATENÇÃO: indica uma situação potencialmente perigosa que, se não for evitada, **poderá** resultar em **morte ou lesões graves**.



CUIDADO: indica uma situação potencialmente perigosa que, se não for evitada, **poderá** resultar em lesões **ligeiras ou moderadas**.

AVISO: indica uma prática (não relacionada com ferimentos) que, se não for evitada, **poderá** resultar em danos materiais.



Indica risco de choque eléctrico.



Indica risco de incêndio.

INSTRUÇÕES DE SEGURANÇA IMPORTANTES

**GUARDE TODOS OS AVISOS E INSTRUÇÕES
PARA FUTURA REFERÊNCIA**

**LEIA TODAS AS INSTRUÇÕES ANTES DE UTILIZAR
ESTE EQUIPAMENTO**

Quando utilizar este equipamento, as precauções básicas de segurança devem ser sempre seguidas, incluindo as seguintes:

Baterias				Carregadores/Intervalos de Carregamento (minutos)***										
# de cat.	V _{CC}	Ah	Peso (kg)	DCB104	DCB107	DCB112/ DCB1102	DCB113	DCB115/ DCB1104	DCB116	DCB117	DCB118	DCB132	DCB119	
DCB546	18/54	6,0/2,0	1,08	60	270	170	140	90	80	40	60	90	X	
DCB547/G	18/54	9,0/3,0	1,46	75*	420	270	220	135*	110*	60	75*	135*	X	
DCB548	18/54	12,0/4,0	1,46	120	540	350	300	180	150	80	120	180	X	
DCB549	18/54	15,0/5,0	2,12	125	730	450	380	230	170	90	125	230	X	
DCB181	18	1,5	0,35	22	70	45	35	22	22	22	22	22	45	
DCB182	18	4,0	0,61	60/40**	185	120	100	60	60/45**	60/40**	60/40**	60	120	
DCB183/B/G	18	2,0	0,40	30	90	60	50	30	30	30	30	30	60	
DCB184/B/G	18	5,0	0,62	75/50**	240	150	120	75	75/60**	75/50**	75/50**	75	150	
DCB185	18	1,3	0,35	22	60	40	30	22	22	22	22	22	40	
DCB187	18	3,0	0,54	45	140	90	70	45	45	45	45	45	90	
DCB189	18	4,0	0,54	60	185	120	100	60	60	60	60	60	120	
DCBP034/G	18	1,7	0,32	27	82	50	40	27	27	27	27	27	50	
DCBP518/G	18	5,0	0,75	50	240	150	120	75	60	50	50	75	150	

*Código de data 201811475B ou posterior

**Código de data 201536 ou posterior

***A matriz dos tempos de carga da bateria servem apenas de referência; os tempos de carga variam consoante a temperatura e o estado das baterias.

⚠ ATENÇÃO: os operadores devem receber instruções adequadas sobre a utilização deste extractor de poeiras.

⚠ ATENÇÃO: para reduzir o risco de incêndio, choque eléctrico e ferimentos:

- Certifique-se de que o extractor de poeiras encontra encaixado na posição horizontal.
- Não deixe o equipamento sem vigilância quando o extractor de poeiras estiver fora do alcance ou de visibilidade. Retire a bateria quando não estiver a utilizar o equipamento ou antes da manutenção.
- Não permita que o equipamento seja utilizado como um brinquedo. É necessária muita atenção quando usado perto de crianças.
- Utilize o equipamento APENAS como descrito neste manual. Utilize apenas os acessórios ou dispositivos complementares recomendados.
- Não utilize o equipamento se apresentar quaisquer sinais de avaria. Se o equipamento não funcionar correctamente, ou se o deixar cair, ficar danificado, se o deixar no exterior ou o deixar cair dentro de água, envie-o para um centro de assistência.
- Não segure no equipamento com as mãos húmidas.
- Não coloque objectos dentro dos orifícios da ferramenta. Não utilize a ferramenta com os orifícios obstruídos; mantenha-a limpa em termos de pó, fios, cabelos e qualquer substância que possa reduzir o fluxo de ar.
- Mantenha substâncias como cabelos, roupa larga, dedos e todas as partes do corpo afastadas de orifícios e peças em movimento.

- Desligue todos os controlos antes de retirar a ficha da fonte de alimentação.
- Tenha especial cuidado quando limpar escadas.
- Use equipamento de protecção individual. Use sempre protecção ocular. O equipamento de protecção, como, por exemplo, uma máscara anti-poeiras, sapatos de segurança antiderrapantes, um capacete de segurança ou uma protecção auditiva, usado nas condições apropriadas, reduz o risco de ferimentos.
- Esteja atento, preste atenção ao que está a fazer e faça uso de bom senso quando utilizar uma ferramenta elétrica. Não utilize o extractor de poeiras quando estiver cansado ou sob o efeito de drogas, álcool ou medicamentos. Um momento de distração durante a utilização do extractor de poeiras pode resultar em ferimentos graves.

Avisos de segurança adicionais

- Evite accionamentos acidentais. Certifique-se de que o botão está desligado antes de ligar o equipamento à corrente eléctrica e/ou a bateria, ou antes de pegar ou transportar o equipamento.** Transportar o equipamento com o dedo no botão ou ligar o equipamento à tomada com o interruptor na posição de ligado pode dar origem a acidentes.
- Desligue a bateria do equipamento antes de proceder a ajustes, trocar acessórios ou guardar equipamentos.** O vácuo pode ser activado pela ferramenta ou uma ferramenta emparelhada. A ligação não intencional do equipamento com o botão ligado pode causar acidentes.
- Recarregue apenas com o carregador especificado pelo fabricante.** Um carregador adequado para um tipo

de bateria pode causar um incêndio se for utilizado com outra bateria.

- d) **Utilize o equipamento apenas com baterias recomendadas pela DEWALT.** A utilização de outras baterias pode dar origem a ferimentos e a incêndio.
- e) **Utilize as ferramentas eléctricas e acessórios ligados ao vácuo de acordo com estas instruções.** A utilização das ferramentas eléctricas em aplicações diferentes daquelas para as quais foram concebidas poderá originar situações perigosas.
- f) **Quando não utilizar a bateria, mantenha-a afastada de outros objectos metálicos, tais como cliques para papel, moedas, chaves, pregos, parafusos ou outros pequenos objectos metálicos que permitam fazer a ligação de um terminal para outro.** O curto-circuito dos terminais de bateria pode causar queimaduras ou incêndio.
- g) **Em condições abusivas, pode derramar líquido da bateria, devendo evitar o contacto. Se tocar acidentalmente no líquido, lave bem com água. Se o líquido entrar em contacto com os olhos, consulte um médico.** O líquido derramado da bateria pode causar irritação ou queimaduras.
- h) **Não utilize uma bateria ou equipamento que esteja danificado ou modificado.** As baterias danificadas ou modificadas podem dar origem a um comportamento imprevisível e resultar em incêndio, explosão ou ferimentos.
- i) **Não exponha a bateria ou o equipamento a fogo ou temperatura excessiva.** A exposição a fogo ou temperatura superior a 40 °C pode causar uma explosão.
- j) **Siga todas as instruções de carregamento. Não carregue a bateria ou o equipamento fora da gama de temperaturas especificada nas instruções.** O carregamento indevido ou a temperaturas fora da gama especificada podem causar danos na bateria e aumentar o risco de incêndio.
- k) **Não utilize o aspirador se sair pó das ranhuras de ventilação. Desligue o aspirador e verifique se o filtro está instalado correctamente ou se apresenta defeitos.** Os filtros defeituosos devem ser substituídos de imediato.
- l) **A manutenção deve ser efectuada por pessoal qualificado e só devem ser colocadas peças sobressalentes originais.** Isso garante a manutenção da segurança do equipamento.

Regras de segurança específicas para extractores de poeira

- O aparelho só pode ser utilizado por pessoas que estejam familiarizadas com ele, receberem formação para utilizá-lo e que têm noção dos perigos inerentes.
- Quando recolher poeira com um valor limite de exposição, devem ser tomadas precauções para garantir uma ventilação adequada na sala se o ar de escape do aparelho for libertado na sala.

- O operador deve cumprir quaisquer regulamentações de segurança adequadas para os materiais que estão a ser processados.
- Não utilize a ferramenta para aspirar materiais combustíveis e explosivos, como carvão, grãos ou outros materiais combustíveis finos.
- Não utilize a ferramenta para recolher líquidos inflamáveis ou combustíveis, como gasolina ou utilize-a em locais onde existam esse tipo de líquidos.
- Não utilize para aspirar materiais perigosos, tóxicos ou cancerígenos, como amianto ou pesticidas, a menos que a aspiração do material esteja identificada de maneira específica neste manual de instruções como utilização aprovada.
- É provável que ocorram choques de electricidade estática em locais secos ou se a percentagem de humidade relativa for reduzida. Isto é apenas temporário e não afecta a utilização do extractor de poeiras.
- Para evitar uma combustão espontânea, esvazie a caixa de metal após cada utilização.
- Alguns tipos de madeira contêm conservantes que podem ser tóxicos. Quando trabalhar com estes materiais, tenha especial atenção para impedir a inalação e o contacto com a pele. Solicite e siga quaisquer informações de segurança disponíveis fornecidas pelo seu fornecedor de material.
- Não utilize o equipamento como escada de mão.
- Não coloque objectos pesados em cima do extractor de poeiras.



ATENÇÃO: para reduzir o risco de incêndio, choque eléctrico e ferimentos:

- Não recolha qualquer material que esteja a arder ou com fumo, como cigarros, fósforos ou cinzas quentes.
- Não utilize se o filtro não estiver instalado.

Riscos residuais

Apesar da aplicação dos regulamentos de segurança relevantes e da implementação de dispositivos de segurança, alguns riscos residuais não podem ser evitados. Estes riscos são os seguintes:

- Danos auditivos.
- Risco de ferimentos causados por partículas voadoras.
- Risco de queimaduras devido aos acessórios ficarem quentes durante a respectiva utilização.
- Risco de ferimentos pessoais devido a uma utilização prolongada.

Carregadores

DeWALT não existem ajustes e são concebidos para serem utilizados da maneira mais fácil possível.

Segurança eléctrica

O motor eléctrico foi concebido apenas para uma tensão específica. Verifique sempre se a tensão da bateria corresponde à tensão indicada na placa sinalética. Certifique-se também de que a tensão do carregador corresponde à da corrente eléctrica.



O carregador da DeWALT tem um isolamento duplo de acordo com a norma EN60335; por conseguinte não necessita de um fio de terra.

Se o cabo de alimentação estiver danificado, deve ser substituído apenas pela DEWALT ou por uma empresa de assistência autorizada.

Utilizar uma extensão

Só deve utilizar a extensão se for absolutamente necessário. Use uma extensão aprovada que seja adequada para a potência de alimentação do carregador (consulte **Dados técnicos**). O diâmetro mínimo do fio condutor é 1 mm², tem um comprimento máximo de 30 m.

Ao utilizar uma bobina de cabo, desenrole sempre o cabo por completo.

Instruções de segurança importantes para todos os carregadores de bateria

GUARDE ESTAS INSTRUÇÕES: este manual inclui instruções de funcionamento e segurança importantes para carregadores de bateria compatíveis (consulte **Dados técnicos**). Antes de utilizar o carregador, leia todas as instruções e sinais de aviso indicados no carregador, bateria e no equipamento que utiliza a bateria.



ATENÇÃO: perigo de choque. Não permita a entrada de líquidos no carregador. Pode ocorrer um choque eléctrico.



ATENÇÃO: recomendamos a utilização de um dispositivo de corrente residual com um limite de corrente residual de 30 mA ou menos.



CUIDADO: perigo de queimaduras. Para reduzir o risco de ferimentos, carregue apenas as baterias recarregáveis da DEWALT. Outros tipos de baterias podem rebanhar, causando ferimentos e danos.



CUIDADO: as crianças devem ser vigiadas para garantir que não brinquem com a ferramenta.

AVISO: em determinadas condições, quando o carregador está ligado à fonte de alimentação, os contactos de carga expostos no interior do carregador podem entrar em curto-circuito devido a material estranho. Os materiais estranhos condutores como, por exemplo, mas não limitado a, lâ de aço, folha de alumínio ou qualquer acumulação de partículas metálicas devem ser removidos dos orifícios do carregador. Desligue sempre o carregador da fonte de alimentação quando não estiver inserida uma bateria no respectivo compartimento. Desligue o carregador antes de proceder à limpeza.

- **NÃO carregue a bateria com carregadores que não sejam os indicados neste manual.** O carregador e a bateria foram concebidos especificamente para funcionarem em conjunto.
- **Estes carregadores não são concebidos para quaisquer utilizações que não sejam carregar baterias recarregáveis da DEWALT.** Quaisquer outras utilizações podem resultar em incêndio, choque eléctrico ou electrocussão.
- **Não exponha o carregador a chuva ou neve.**
- **Quando desligar o carregador, puxe pela ficha e não pelo cabo.** Isto permite reduzir o risco de danos na ficha de alimentação eléctrica e do cabo.

- **Certifique-se de que o cabo é instalado num local onde não seja pisado, onde não tropecem no fio ou esteja sujeito a danos ou esforço.**
- **Só deve utilizar uma extensão se for estritamente necessário.** O uso de uma extensão inadequada pode resultar em incêndio, choque eléctrico ou electrocussão.
- **Não coloque objectos sobre o carregador ou coloque-o sobre uma superfície macia que possa bloquear as entradas de ventilação e causar calor interno excessivo.** Coloque o carregador num local afastado de fontes de calor. O carregador é ventilado através de ranhuras na parte superior e inferior do compartimento.
- **Não utilize o carregador se o cabo ou a ficha apresentarem danos: substitua-os de imediato.**
- **Não utilize o carregador se tiver sofrido um golpe brusco, se o deixar cair ou se ficar de algum modo danificado.** Entregue-o num centro de assistência autorizado.
- **Não desmonte o carregador; entregue-o num centro de assistência autorizado, no caso de ser necessário assistência ou reparação.** Uma nova montagem incorrecta pode resultar em choque eléctrico, electrocussão ou incêndio.
- **Se o cabo de alimentação ficar danificado, deve enviá-lo de imediato para o fabricante, agente de assistência ou um responsável devidamente qualificado para que possa ser substituído, de modo a evitar qualquer situação de perigo.**
- **Desligue o carregador da tomada antes de proceder à limpeza. Isto reduz o risco de choque eléctrico.** A remoção da bateria não reduz este tipo de risco.
- **NUNCA** ligue dois carregadores em conjunto.
- **O carregador foi concebido para funcionar com corrente eléctrica doméstica de 230V padrão. Não tente utilizá-lo com qualquer outro tipo de tensão.** Isto não se aplica ao carregador do automóvel.







Carregar uma bateria (Fig. B)

1. Ligue o carregador numa tomada adequada antes de inserir a bateria.
2. Insira a bateria **8** no carregador, assegurando-se de que fica totalmente encaixada no carregador. O indicador luminoso vermelho (de carga) pisca repetidamente, indicando que o processo de carga foi iniciado.
3. A conclusão do processo de carga é indicado pelo indicador luminoso vermelho, que permanece ligado de maneira contínua. A bateria fica totalmente carregada e pode ser utilizada nesta altura ou pode deixá-la no carregador. Para retirar a bateria do carregador, pressione a patilha de libertação **23** na bateria.

NOTA: para assegurar o máximo desempenho e a vida útil das baterias de iões de lítio, carregue a bateria totalmente antes de utilizar o produto pela primeira vez.

Funcionamento do carregador

Consulte os indicadores abaixo para saber qual é o estado do processo de carga da bateria.

Indicadores de carga		
	A carregar	
	Totalmente carregada	
	Retardação de calor/frio*	

*O indicador luminoso vermelho continua a piscar, mas acende-se um indicador luminoso amarelo durante esta operação. Quando a bateria atinge a temperatura adequada, o indicador luminoso amarelo desliga-se e o carregador retoma o processo de carga.

O(s) carregador(es) compatível(eis) não carrega(m) uma bateria defeituosa. Se a bateria estiver defeituosa, o indicador luminoso do carregador não se acende.

NOTA: isto pode também indicar que se trata de um problema no carregador.

Se o carregador indicar uma falha, leve o carregador e a bateria a um centro de assistência autorizado para que sejam submetidos a um teste.

Retardação de calor/frio

Quando o carregador detecta que uma bateria está demasiado quente ou fria, inicia automaticamente a retardação de calor/frio, interrompendo o processo de carga até a bateria atingir a temperatura adequada. Em seguida, o carregador muda automaticamente para o modo de carga. Esta função assegura a duração máxima da bateria.

Uma bateria fria fica carregada a uma taxa mais lenta do que uma bateria quente. A bateria irá carregar a essa velocidade mais lenta durante todo o ciclo de carga e não recupera a velocidade de carga máxima, mesmo que a bateria aqueça.

O carregador DCB118 está equipado com uma ventoinha interna para arrefecer a bateria. A ventoinha liga-se automaticamente quando é necessário arrefecer a ventoinha. Nunca utilize o carregador se a ventoinha não funcionar correctamente ou se as aberturas de ventilação estiverem obstruídas. Não permita a entrada de objectos estranhos no interior do carregador.

Sistema de protecção electrónica

As ferramentas com baterias de iões de lítio XR foram concebidas com um sistema de protecção electrónica que protege a bateria contra sobrecarga, sobreaquecimento ou descarga profunda.

A ferramenta desliga-se automaticamente se o Sistema de protecção electrónica for activado. Se isto ocorrer, coloque a bateria de iões de lítio no carregador até ficar totalmente carregada.

Montagem na parede

Estes carregadores foram concebidos para montagem na parede ou para serem colocados numa mesa ou numa superfície de trabalho. Se forem montados numa parede, coloque o carregador perto de uma tomada eléctrica e

afastado de cantos ou outras obstruções que possam impedir a circulação de ar. Utilize a parte de trás do carregador como base para a fixação dos parafusos de montagem na parede. Monte o carregador com firmeza com parafusos auto-roscentes (adquiridos em separado) a uma distância de pelo menos 25,4 mm com uma cabeça do parafuso com 7–9 mm de diâmetro, aparafusados em madeira a uma profundidade ideal de cerca de 5,5 mm do parafuso exposto. Alinhe as ranhuras na parte de trás do carregador com os parafusos expostos e insira-os por completo nas ranhuras.

Instruções de limpeza do carregador



ATENÇÃO: perigo de choque. Desligue o carregador da tomada de CA antes de proceder à limpeza. A sujidade e gordura podem ser removidas a partir do exterior do carregador com um pano ou uma escova suave não metálica. Não utilize água ou outros produtos de limpeza. Nunca deixe entrar qualquer líquido dentro da ferramenta. Da mesma forma, nunca mergulhe qualquer peça da ferramenta num líquido.

Baterias

Instruções de segurança importantes para todas as baterias

Ao encomendar baterias sobresselentes, certifique-se de que inclui a referência do catálogo e a voltagem.

A bateria não irá estar totalmente carregada quando a retirar da embalagem pela primeira vez. Antes de utilizar a bateria e o carregador, leia as instruções de segurança abaixo. Em seguida, siga os procedimentos de carregamento indicados nas instruções.

LEIA TODAS AS INSTRUÇÕES

- **Não carregue ou utilize baterias em ambientes explosivos, como, por exemplo, na presença de líquidos, gases ou poeiras inflamáveis.** A colocação ou remoção da bateria do carregador pode inflamar as poeiras ou os fumos.
- **Nunca force a entrada da bateria no carregador. Nunca modifique a bateria de modo a encaixá-la num carregador não compatível, porque pode romper, causando lesões pessoais graves.**
- Carregue as baterias apenas em carregadores DEWALT.
- **NÃO** salpique nem coloque a bateria dentro de água ou de outros líquidos.
- **Não armazene ou utilize a ferramenta e a bateria em locais onde a temperatura pode ser inferior a 4 °C (39,2 °F) (como, por exemplo, barracões ou edifícios metálicos durante o Inverno) ou que atinjam ou excedam 40 °C (104 °F) (por exemplo, barracões ou edifícios metálicos durante o Verão).**
- **Não incinere a bateria, mesmo se esta estiver gravemente danificada ou completamente esgotada.** A bateria pode explodir se for exposta a uma chama. São produzidos vapores e materiais tóxicos quando as baterias de iões de lítio são queimadas.
- **Se o conteúdo da bateria entrar em contacto com a sua pele, lave imediatamente a área afectada com**

sabão suave e água. Se o líquido da bateria entrar em contacto com os seus olhos, passe-os (abertos) por água durante 15 minutos ou até a irritação passar. Se for necessária assistência médica, o electrólito da bateria é composto por uma mistura de carbonatos orgânicos líquidos e sais de lítio.

- **O conteúdo das células de uma bateria aberta poderá causar irritação respiratória.** Respire ar fresco. Se os sintomas persistirem, procure assistência médica.



ATENÇÃO: risco de queimadura. O líquido da bateria poderá ser inflamável se for exposto a faíscas ou a uma chama.



ATENÇÃO: nunca tente abrir a bateria, seja qual for o motivo. Se a bateria estiver rachada ou danificada, não a insira no carregador. Não esmague, deixe cair nem danifique a bateria. Não utilize uma bateria ou um carregador que tenha sofrido um golpe brusco, uma queda, atropelamento ou danificada de algum modo (por exemplo, perfurada por um prego, atingida com um martelo ou pisada). Pode ocorrer um choque eléctrico ou electrocussão. As baterias danificadas devem ser devolvidas ao centro de assistência para reciclagem.



ATENÇÃO: perigo de incêndio. Quando armazenar ou transportar a bateria, não deixe que objectos metálicos entrem em contacto com os terminais expostos da bateria. Por exemplo, não coloque a bateria dentro de aventais, bolsos, caixas de ferramentas, caixas de kits de produtos, gavetas, etc., com pregos soltos, parafusos, chaves, etc.



CUIDADO: quando não utilizar a ferramenta, deve colocá-la de lado numa superfície estável, de modo a que ninguém tropece nem sofra uma queda. Algumas ferramentas com baterias grandes ficam na vertical dentro da bateria, mas podem ser facilmente derrubadas.

Transporte



ATENÇÃO: perigo de incêndio. O transporte das pilhas pode dar origem a um incêndio se os terminais da pilha entrarem em contacto inadvertidamente com os materiais condutores. Quando transportar as pilhas, certifique-se de que os terminais da pilha estão protegidos e devidamente isolados de materiais que possam entrar em contacto com eles e causar um curto-circuito.

NOTA: as baterias de iões de lítio não devem ser colocadas em bagagem despachada.

As pilhas da DEWALT estão em conformidade com todas as regulamentações de expedição aplicáveis, de acordo com os padrões jurídicos e de indústria, que incluem as Recomendações da ONU sobre o transporte de mercadorias perigosas; disposições relativas a mercadorias perigosas da Associação do Transporte Aéreo Internacional (IATA), Regulamentações do código marítimo internacional para o transporte de mercadorias perigosas (IMDG) e o Acordo europeu relativo ao transporte rodoviário internacional de mercadorias perigosas (ADR). As pilhas de iões de lítio foram testadas de acordo com a secção 38,3 das Recomendações da ONU no que respeita ao Transporte de Mercadorias Perigosas: Manual de Ensaios e Critérios.

Na maioria dos casos, o envio de uma bateria DEWALT não terá de ser classificado como Material perigoso de Classe 9 totalmente regulado. Em geral, apenas os envios que contenham uma bateria de iões de lítio com uma taxa energética superior a 100 watt-horas (Wh) serão enviados como Classe 9 totalmente regulada. Todas as baterias de iões de lítio têm uma classificação de watt-horas assinalada na bateria. Além disso, devido às complexidades de regulamentação, a DEWALT não recomenda o envio de baterias de iões de lítio por transporte aéreo, independentemente da classificação de watt-horas. O envio de ferramentas com baterias (conjunto) enviado por transporte aéreo será isento se a classificação de watt-horas da bateria não for superior a 100 watts-horas. Independentemente de uma expedição ser considerada isenta ou totalmente regulamentada, é da responsabilidade do expedidor consultar as mais recentes regulamentações para a embalagem, etiquetagem/marcação e exigências de documentação.

As informações indicadas nesta secção do manual são fornecidas de boa fé e acredita-se que são precisas aquando da elaboração do documento. No entanto, não é fornecida qualquer garantia, expressa ou implícita. É da responsabilidade do comprador garantir que as respectivas actividades estão em conformidade com as regulamentações aplicáveis.

Transportar a bateria FLEXVOLT™

A bateria DEWALT FLEXVOLT™ tem dois modos: **Utilização e transporte.**

Modo de utilização: quando a bateria FLEXVOLT™ não está instalada ou está instalada num equipamento DEWALT de 18V, funciona como uma bateria de 18V. Quando a bateria FLEXVOLT™ está instalada num equipamento de 54V ou de 108V (duas baterias de 54V), funciona como uma bateria de 54V.

Modo de transporte: quando a tampa está montada na bateria FLEXVOLT™, isso significa que a bateria está no modo de transporte. Mantenha a tampa colocada quando transportar a bateria.

No modo Transporte, os conjuntos de células são desligados electricamente da bateria, o que dá origem a 3 baterias com uma capacidade nominal de watt-hora (Wh) mais reduzida, em comparação com 1 bateria com uma capacidade nominal de watt-hora. Esta capacidade superior de 3 baterias com uma capacidade nominal de watt-hora mais reduzida pode isentar a bateria de determinadas regras de transporte impostas às baterias de watt-hora de maior capacidade.

Por exemplo, a classificação Wh (watt-hora) de transporte pode indicar 3 x 36 Wh, o que significa

3 pilhas de 36 Wh cada. A classificação de Wh de utilização pode indicar 108 Wh (é necessário utilizar 1 pilha).

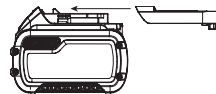

Exemplo de marca de etiqueta de utilização e transporte



Recomendações de armazenamento

1. O melhor local de armazenamento será um local fresco e seco, afastado da luz directa do sol e de fontes de calor ou de frio. Para obter o máximo desempenho e a maior vida útil

possíveis das baterias, guarde-as à temperatura ambiente quando não estiverem a ser utilizadas.

- Para um armazenamento prolongado, é recomendável armazenar a bateria totalmente carregada num local fresco, seco e afastado do carregador para obter os melhores resultados.

NOTA: as baterias não devem ser armazenadas totalmente sem carga. É necessário recarregar a bateria antes de a utilizar.

Etiquetas no carregador e na bateria

Além dos símbolos indicados neste manual, os rótulos no carregador e na bateria podem apresentar os seguintes símbolos:



Leia o manual de instruções antes de utilizar este equipamento.



Consulte os **Dados técnicos** para ficar a saber o tempo de carregamento.



Não toque nos contactos com objectos condutores.



Não carregue baterias danificadas.



Não exponha o equipamento à água.



Mande substituir imediatamente quaisquer cabos danificados.



Carregue a bateria apenas com uma temperatura ambiente entre 4 °C e 40 °C.



Apenas para uso dentro de casa.



Desfaça-se da bateria de uma forma ambientalmente responsável.

LI-ION



Carregue as baterias da DeWALT apenas com os carregadores DeWALT concebidos para o efeito. O carregamento de baterias que não sejam as baterias específicas DeWALT com um carregador da DeWALT pode fazer com que rebentem ou dar origem a situações de perigo.



Não queime a bateria.



UTILIZAÇÃO (sem bolsa de transporte). Exemplo: a classificação de Wh indica 108 Wh (1 pilha com 108 Wh).



TRANSPORTE (com bolsa de transporte incorporada). Exemplo: a classificação de Wh indica 3 x 36 Wh (3 pilhas de 36 Wh).

Tipo de bateria

O modelo DCV586M utiliza uma pilha de 54 volts.

Podem ser utilizadas as seguintes baterias: DCB546, DCB547, DCB548. Consulte os **Dados Técnicos** para obter mais informações.

Conteúdo da embalagem

A embalagem contém:

- 1 Extractor de poeiras
- 1 Comando remoto da Wireless Tool Control™
- 2 Filtros
 - 1 Mangueira
 - 1 Saco de velo
- 1 Carregador (modelos C, D, E, G, H, L, M, P, Q, S, T, U, X, Y, Z)
- 1 Pilha de iões de lítio (modelos C1, D1, E1, G1, H1, L1, M1, P1, Q1, S1, T1, U1, X1, Y1, Z1)
- 2 Pilhas de iões de lítio (modelos C2, D2, E2, G2, H2, L2, M2, P2, Q2, S2, T2, U2, X2, Y2, Z2)
- 3 Pilhas de iões de lítio (modelos C3, D3, E3, G3, H3, L3, M3, P3, Q3, S3, T3, U3, X3, Y3, Z3)
 - 1 Manual de instruções

NOTA: as baterias, carregadores e caixas de transporte não são incluídas com os modelos N. As baterias e carregadores não são incluídas com os modelos NT. Os modelos B incluem baterias Bluetooth®.

NOTA: a marca Bluetooth® e os logótipos são marcas registadas propriedade da Bluetooth®, SIG, Inc. e qualquer utilização de tais marcas pela DeWALT é fornecida sob licença. Outras marcas ou nomes comerciais são propriedade dos respectivos proprietários.

- *Verifique se o extractor de poeiras, as peças ou os acessórios apresentam danos que possam ter ocorrido durante o transporte.*
- *Leve o tempo necessário para ler atentamente e compreender todas as instruções neste manual antes de utilizar o equipamento.*

Marcas no extractor de poeiras

O extractor de poeiras apresenta os seguintes símbolos:



Leia o manual de instruções antes de utilizar este equipamento.



Símbolo de emparelhamento.



Posições do botão do diâmetro da mangueira.



Alarme acústico



Alarme de bateria fraca



Alarme de caudal

ATENÇÃO: esta máquina contém poeira que é prejudicial para a saúde. As operações de esvaziamento e manutenção, incluindo a remoção do equipamento de recolha de poeira devem ser efectuadas apenas por pessoal autorizado, com protecção individual adequada. Não utilize sem o sistema de filtro completo instalado.



Os extractores de poeira de classe M são adequados para extrair poeiras secas, não combustíveis com valores de limite de espaço de $\geq 0,1 \text{ mg/m}^3$.

Posição do Código de data (Fig. A)

O código de data **22**, que também inclui o ano de fabrico, está impresso na superfície superior debaixo da pega.

Exemplo:

2022 XX XX

Ano de fabrico

Descrição (Fig. A)

ATENÇÃO: nunca modifique o extractor de poeiras ou qualquer um dos respectivos componentes. Tal poderia resultar em danos ou ferimentos.

- | | | | |
|---|------------------------------------|----|---|
| 1 | Porta da bateria | 9 | Ficha de entrada da mangueira |
| 2 | Tubeo do extractor de poeiras | 10 | Patilhas de empilhamento TSTAK |
| 3 | Botão de três posições | 11 | Botão de emparelhamento de Wireless Tool Control™ |
| 4 | Patilhas do depósito | 12 | Saco de velo |
| 5 | Abraçadeiras da mangueira | 13 | Punho |
| 6 | Cabeça de extracção de poeira | 14 | Comando remoto da Wireless Tool Control™ |
| 7 | Compartimento da bateria | 15 | Interruptor de selecção da mangueira |
| 8 | Patilha de libertação da mangueira | | |

Utilização Adequada

Este extractor de poeiras industrial foi concebido para limpeza a seco e a húmido.

O equipamento pode funcionar sem fios com as baterias de iões de lítio de 54 V da DEWALT.

O extractor de poeiras pode ser utilizado com um sistema de transporte TSTAK DEWALT ou como uma unidade autónoma no chão.

O modelo DCV586M é adequado para recolher poeiras secas e não inflamáveis, líquidos, madeira, poeiras minerais que contenham quartzo e poeiras perigosas com valores de limite de exposição (por exemplo, valores MAK ou AGW) superiores ou iguais a $0,1 \text{ mg/m}^3$ (classe de poeira M de acordo com a norma IEC/EN60335-2-69).

NÃO recolha materiais que apresentem o risco de explosão, fluorescentes ou de combustão, materiais inflamáveis, gases ou outras substâncias perigosas.

NÃO aspire óleo, líquidos a uma temperatura superior a $32 \text{ }^\circ\text{C}$, líquidos agressivos ou inflamáveis.

NÃO utilize o extractor de poeiras em ambientes explosivos.

NÃO utilize o extractor de poeiras sem ambientes explosivos.

NOTA: Este equipamento é adequado para uso profissional e comercial, por exemplo, hotéis, escolas, hospitais, fábricas, lojas, escritórios, empresas de aluguer e em obras.

NÃO permita que crianças entrem em contacto com o extractor de poeiras. É necessário supervisão se este extractor de poeiras for manuseado por utilizadores inexperientes.

- Este produto não deve ser utilizado por pessoas (incluindo crianças) que sofram de capacidades físicas, sensoriais ou mentais reduzidas, falta de experiência e/ou conhecimentos. As crianças nunca devem ficar sozinhas com este produto.

MONTAGEM E AJUSTES

ATENÇÃO: para reduzir o risco de ferimentos graves, desligue o extractor de poeiras e retire a pilha antes de efectuar quaisquer ajustes ou de retirar/instalar acessórios ou dispositivos complementares e se a cabeça de extracção de poeira for retirada do depósito ou não estiver fixada em segurança. Um arranque acidental pode causar lesões.

ATENÇÃO: utilize apenas baterias e carregadores DEWALT.

Instalar e retirar a bateria (Fig. B)

NOTA: certifique-se de que a bateria **7** está totalmente carregada.

- Parar instalar a bateria no extractor, insira a bateria na respectiva abertura **1**. Certifique-se de que a bateria está totalmente inserida.
- Para retirar a bateria do extractor de poeiras, prima e mantenha premido o botão de libertação **23** na bateria e retire-a. Para carregar a bateria, insira-a no carregador DEWALT.

Baterias para o indicador do nível de combustível (Fig. B)

Algumas baterias DEWALT incluem um indicador de nível de combustível, composto por três indicadores luminosos LED verdes que indicam o nível de carga restante na bateria.

Para activar o indicador do nível de combustível, prima e mantenha premido o botão do indicador do nível de combustível **16**. Uma combinação dos três indicadores luminosos LED verdes acende-se, indicando o nível da carga restante. Se o nível da carga na bateria for inferior ao limite utilizável, o indicador do nível de combustível não se acende e é necessário voltar a carregar a bateria.

NOTA: o indicador do nível de combustível é apenas uma indicação da carga restante na bateria. Não indica o funcionamento do extractor de poeiras está sujeito a variações,

com base nos componentes do produto, temperatura e aplicação do utilizador final.

Fixar a mangueira no extractor de poeiras (Fig. A)

Para fixar a mangueira no extractor de poeiras, pressione a patilha de libertação da mangueira **8** e insira a extremidade da mangueira na respectiva entrada. A mangueira deve ser totalmente inserida antes de soltar a patilha de libertação da mangueira.

Para retirar a mangueira, pressione a respectiva patilha de libertação e retire a mangueira. A mangueira deve ser totalmente removida antes de soltar a respectiva patilha de libertação.

Se a mangueira for retirada para transporte, limpeza, etc., a ficha de entrada da mangueira **9** pode ser utilizada para tapar a entrada da mangueira.

Colocar o papel ou saco de velo (Fig. A, C, E, F)

Quando aspirar pó fino, também pode utilizar um saco de papel ou um saco de velo **12** para esvaziar o depósito **21** mais depressa.

NOTA: utilize sempre um saco de poeira de classe M.

1. Coloque o botão de três posições **3** na posição Desligado (O) e retire a bateria **7**.
2. Solte as patilhas do depósito **4** e retire a cabeça de extracção de poeira **6** do depósito **21**.
3. Fixe o saco, passando as duas patilhas **26** pela abertura dos dois entalhes **27** no extractor de poeiras.
4. Rode o saco um quarto de volta até a extremidade quadrada **28** ficar virada para cima.
5. Insira o saco dentro do depósito.
6. Volte a inserir a cabeça de extracção de poeira no depósito e feche bem.

Remover e eliminar o mandril (Fig. A, D, E, F)



ATENÇÃO: deve ser utilizado equipamento de protecção individual adequado, como máscaras anti-poeiras e luvas, quando utilizar sacos de poeira gastos.

1. Coloque o botão de três posições **3** na posição Desligado (O) e retire a bateria **7**.
2. Feche a entrada da mangueira com fecho de pião com a ficha de entrada **9**.
3. Solte as patilhas do depósito **4** e retire a cabeça de extracção de poeira **6** do depósito **21**.
NOTA: é normal haver uma pequena quantidade de poeira no depósito, mesmo que o saco esteja bem instalado.
4. Rode o saco até as duas patilhas ficarem alinhadas com os dois entalhes no extractor de poeiras e retire o saco do extractor de poeiras.
5. Depois de retirar o saco, pode fechá-lo e eliminá-lo.
 - a. Retire a parte de trás da fita adesiva **29**.
 - b. Empurre a fita adesiva sobre a abertura e deite fora o saco correctamente. NÃO reutilize o saco.

Substituição da bateria de célula tipo moeda no controle remoto (Fig. J)



PERIGO: NÃO INGIRA A BATERIA; RISCO DE QUEIMADURAS QUÍMICAS. Este produto contém uma bateria tipo moeda/botão. Se a bateria tipo moeda/botão for engolida, pode causar queimaduras internas graves em apenas 2 horas e pode levar à morte.



AVISO: MANTENHA AS BATERIAS NOVAS E USADAS FORA DO ALCANCE DAS CRIANÇAS. Se o compartimento da bateria não fechar com segurança, pare de usar o produto e mantenha-o longe das crianças. Se você acha que as baterias podem ter sido engolidas ou colocadas dentro de qualquer parte do corpo, procure atendimento médico imediatamente.



AVISO: AO SUBSTITUIR A BATERIA, SUBSTITUA-A POR UMA DO MESMO TIPO OU EQUIVALENTE CR2032.

Observe a polaridade correta (+ e -) ao substituir as baterias. Não armazene ou carregue baterias de modo que objetos de metal possam entrar em contato com os terminais expostos da bateria



AVISO: CERTIFIQUE-SE DE QUE A SUBSTITUIÇÃO DA CÉLULA TIPO MOEDA SEJA REALIZADA CORRETAMENTE. Existe o risco de explosão.

- Ao substituir a bateria, substitua-a por uma do mesmo tipo ou equivalente CR2032. Não use nenhuma outra pilha tipo moeda ou outra forma de alimentação elétrica.
- NÃO tente recarregar a bateria de célula tipo moeda e não cause curto-circuito na bateria de célula tipo moeda. A bateria de célula tipo moeda pode vazar, explodir, pegar fogo e causar ferimentos.
- NÃO supere a carga da célula tipo moeda ou jogue-a no fogo. A célula tipo moeda pode vazar, explodir, pegar fogo e causar ferimentos.
- NÃO danifique a pilha tipo moeda e não a desmonte. A célula tipo moeda pode vazar, explodir, pegar fogo e causar ferimentos.
- NÃO permita que pilhas danificadas entrem em contato com água. O vazamento de lítio pode se misturar com a água para criar hidrogênio, o que pode causar incêndio, explosão ou ferimentos pessoais.
- NÃO descarte a bateria de botão junto com o lixo doméstico normal. Entre em contato com o departamento de descarte de lixo local para descartar o dispositivo/baterias de acordo com as leis e regulamentos locais aplicáveis.
- Remova e descarte correctamente as células tipo moeda drenadas. A célula tipo moeda drenada pode vazar e danificar o produto ou causar ferimentos pessoais.
 1. No compartimento da bateria na parte de trás da unidade, aperte o parafuso **31** para a esquerda para removê-lo. O parafuso permanece apertado no compartimento.
 2. Pressione a patilha do compartimento da bateria e puxe para abri-lo.
 3. Insira a bateria em forma de moeda **32** de acordo com o diagrama na área da bateria em forma de moeda.
 4. Volte a colocar o compartimento da bateria, insira o parafuso e aperte-o.

- c. Descarte a bolsa coletora em recipiente apropriado de acordo com as disposições legais.

FUNCIONAMENTO

Instruções de utilização

 **ATENÇÃO:** cumpra sempre as instruções de segurança e os regulamentos aplicáveis.

 **ATENÇÃO:** para reduzir o risco de ferimentos graves, desligue o extractor de poeiras e retire a pilha antes de efectuar quaisquer ajustes ou de retirar/instalar acessórios ou dispositivos complementares e se a cabeça de extracção de poeira for retirada do depósito ou não estiver fixada em segurança. Um arranque acidental pode causar lesões.

Alarme de caudal/bateria fraca

Ajuste do alarme de caudal (Fig. A)

Ajuste o botão de selecção da mangueira **15** de acordo com o tamanho do diâmetro interior da mangueira (ou tubo) tendo em conta a secção maior. O diâmetro escolhido do botão de selecção da mangueira deve ser igual ou superior ao diâmetro maior dos acessórios/tubo/mangueira utilizados. A mangueira fornecida tem 32 mm de diâmetro interno. Será emitido um alarme acústico com um sinal sonoro lento e intermitente se o caudal for inferior a 20 m/s. O sistema tem um atraso de tempo para reduzir o número de alarmes não pretendidos.

Se o alarme soar, mas não houver nenhum bloqueio aparente:

1. Certifique-se de que o botão de selecção da mangueira está definido para o diâmetro correcto.
2. Se o ajuste de caudal estiver definido para um valor acima do máximo, aumente este valor até haver caudal suficiente na mangueira para parar o alarme.
3. Se o alarme continuar a soar, retire a mangueira e verifique se é desligado. Retire e substitua o saco para o pó se estiver cheio ou obstruído. Em seguida, verifique o estado do filtro e substitua-o se necessário.

Se, mesmo assim, o alarme continuar a soar, contacte um técnico de assistência local da DeWALT.

Alarme de bateria fraca (Fig. A)

Será emitido um alarme acústico com um sinal sonoro rápido e intermitente se a carga da bateria for fraca. Se o alarme disparar, retire a bateria **7** do compartimento da bateria **1** e carregue-a. Consulte *Carregar uma bateria*.

Utilizar o extractor de poeiras (Fig. A, J)

1. Antes de utilizar o extractor de poeiras, utilize o botão de selecção da mangueira **15** para escolher o diâmetro correcto.
2. Insira o acessório adequado na mangueira do extractor de poeiras **2**.
3. Insira a bateria **7**.
4. Para ligar o extractor de poeiras, coloque o botão de três posições **3** na posição de ligado (I).
5. Para utilizar o equipamento no modo Controlo da ferramenta sem fios, coloque o botão de três posições na

posição Controlo da ferramenta sem fios (0). O gatilho da ferramenta ligada ou o botão **33** no comando remoto **14** permite controlar o extractor de poeiras.

NOTA: consulte *Emparelhar o extractor de poeiras com uma ferramenta através do modo Controlo da ferramenta sem fios* para utilizar o extractor de poeira com uma ferramenta ou um comando remoto equipado com Controlo da ferramenta sem fios.

6. Quando terminar, coloque o botão de três posições na posição (O) para desligar o extractor de poeiras.

Aplicações de extracção de líquidos (Fig. I)

 **ATENÇÃO:** se houver fuga de espuma ou líquidos da máquina, desligue-a de imediato.

 **CUIDADO:** limpe os sensores do nível de água com regularidade e inspecione-os, para verificar se apresentam danos.

 **ATENÇÃO:** não utilize a máquina com este tipo de instalação para os modelos da classe M.

O extractor de poeiras foi concebido para funcionar como uma unidade de limpeza a húmido/seco. Devem ser utilizados filtros específicos para limpeza a húmido para evitar a obstrução do filtro.

- Certifique-se de que o extractor de poeiras encontra encaixado na posição horizontal.
- Deve retirar o saco de poeira antes de efectuar a limpeza a húmido.
- Quando é atingido o nível máximo de enchimento, as sondas dos sensores do nível de água **25** desligam automaticamente o extractor de poeiras. Coloque o botão de três posições na posição Desligado (O), retire a bateria e esvazie o depósito antes de voltar a ligar o extractor de poeiras.
- Para evitar sinfonagem, retire o tubo do extractor de poeiras da fonte depois das sondas de detecção de água fecharem o extractor de poeiras.
- Para facilitar a limpeza do depósito, é recomendável esvaziar quaisquer resíduos secos do depósito antes de efectuar a limpeza a húmido.
- Depois de efectuar a limpeza a húmido aguarde até os filtros secarem.

Esvaziar o depósito (Fig. A, E, F)

1. Coloque o botão de três posições **3** na posição Desligado (O) e retire a bateria **7**.
2. Solte as patilhas do depósito **4** e retire a cabeça de extracção de poeira **6**.
3. Deite o conteúdo do depósito **21** num recipiente adequado, de acordo com as disposições legais.

Mudar para a operação de aspiração a seco (Fig. A, F)

1. Esvazie o depósito **21** de acordo com as instruções indicadas em *Limpeza do extractor de poeiras*.
2. Vire o depósito ao contrário até secar. NÃO utilize o depósito húmido para efectuar a recolha a seco.

- Coloque a parte superior do extractor de poeiras **6** num superfície nivelada até secar.
- Volte a colocar os filtros quando a cabeça de extracção de poeira estiver seca. Consulte **Filtros**.
- Quando a caixa estiver seca, coloque a parte superior do aspirador **6** dentro do depósito e fixe-o, fechando as patilhas do depósito **4**.

Ligação a ferramentas eléctricas (Fig. A, G)



CUIDADO: siga todos os requisitos da ferramenta eléctrica relacionados com a ligação do extractor de poeiras.

- Escolha o transformador correcto da ferramenta eléctrica **19** para inserir a ligação da ferramenta eléctrica na ferramenta que pretende utilizar. Consulte **Acessórios opcionais** em **Manutenção**. Ligue o transformador da ferramenta eléctrica **19** na ferramenta eléctrica.
- O extractor de poeiras da DEWALT está equipado com o sistema de ligação AirLock da DEWALT. O AirLock permite uma ligação rápida e segura entre a mangueira do extractor de poeiras **2** e a ferramenta eléctrica. O conector AirLock **18** permite uma ligação directa a ferramentas compatíveis da DEWALT ou através da utilização de um adaptador AirLock (disponível a partir do seu fornecedor DEWALT local). Consulte a secção **Acessórios opcionais** para obter mais informações sobre os adaptadores disponíveis.

NOTA: se utilizar um adaptador, certifique-se de que está bem encaixado na saída ferramenta antes de seguir os passos indicados abaixo.

 - Certifique-se de que o anel no sistema de ligação AirLock se encontra na posição desbloqueada. (Consulte a Fig. G). Alinhe as ranhuras **20** no anel e o conector AirLock, como indicado para as posições de desbloqueio e bloqueio.
 - Empurre o conector AirLock para dentro do conector do transformador.
 - Rode o anel para a posição bloqueada.

NOTA: os rolamentos esféricos no interior do anel ficam encaixados na ranhura e fixam a ligação. A ferramenta eléctrica está agora devidamente ligada ao extractor de poeiras.

Emparelhar o extractor de poeiras com uma ferramenta através do modo Controlo da ferramenta sem fios (Fig. A, H, J)



CUIDADO: quando o extractor de poeiras é controlado com o comando remoto ou de maneira remota, a ferramenta eléctrica pode ligar ou desligar sem aviso prévio.



ATENÇÃO: não insira a alça remota a peças móveis.

Emparelhar com um comando remoto ou um controlo de ferramenta sem fios da DEWALT

- Coloque o botão de três posições **3** na posição Controlo da ferramenta sem fios (**0**).

- Prima e mantenha premido o botão de emparelhamento de Controlo da ferramenta sem fios **11** no modelo DCV586M e puxe o gatilho na ferramenta equipada com Controlo da ferramenta sem fios ou prima o botão **33** no comando remoto **14** em simultâneo.
- O LED **30** acende-se de maneira fixa, a indicar que o emparelhamento foi efectuado com sucesso.

NOTA: só pode ser emparelhado um transmissor com o modelo DCV586M de cada vez. Se a unidade já estiver emparelhada, o transmissor anterior é substituído.

Desemparelhar com um comando remoto ou ferramenta equipada com Controlo da ferramenta sem fios

- Prima e mantenha premido o botão de emparelhamento de Controlo da ferramenta sem fios **11** no modelo DCV586M e puxe o gatilho na ferramenta equipada com Controlo da ferramenta sem fios ou prima o botão no comando remoto em simultâneo.
- O LED **30** pisca lentamente, a indicar que o desemparelhamento foi efectuado com sucesso.

PADRÃO DE FLASH DE LED

No modo de emparelhamento	— — — — —
Nenhum dispositivo está emparelhado	— — — — —
O dispositivo foi emparelhado com sucesso	—————

Limpeza do extractor de poeiras

Esvaziar o depósito (Fig. A, F, H, I)



ATENÇÃO: quando limpar o extractor de poeiras e esvaziar o depósito, deve usar equipamento de protecção individual adequado, como, por exemplo, uma máscara de gás e luvas.



ATENÇÃO: o esvaziamento e a manutenção, incluindo a eliminação da caixa de recolha de poeiras, devem ser efectuados apenas por especialistas qualificados e com formação. Use o equipamento de protecção adequado.

Quando o depósito está cheio, o sinal é emitido e a aspiração é reduzida.

- Coloque o botão de três posições **3** na posição Desligado (0) e retire a bateria **7**.
- Feche a entrada da mangueira com fecho de pião com a ficha de entrada **9**.
- Retire a parte superior da extracção de poeira **6** do depósito **21**.
- Deite o conteúdo do saco de recolha num recipiente adequado de acordo com as disposições legais.
- Limpe ou substitua os filtros **17**. Consulte a secção **Filtro** neste manual.
- Inspeccione se a máquina sofreu danos causados por objectos estranhos. Se for necessário substituir peças danificadas ou em falta, contacte o centro de assistência autorizado da DEWALT mais próximo.
- Volte a inserir a cabeça de extracção de poeira no depósito e feche bem.

Empilhar com as patilhas de empilhamento TSTAK da DEWALT (Fig. A)

 **ATENÇÃO:** quando empilhar, coloque sempre o extractor de poeiras na parte inferior.

As patilhas de empilhamento TSTAK da DEWALT **10** I permitem que outros modelos TSTAK sejam empilhados em segurança para maior comodidade e portabilidade.

Para utilizar as patilhas de empilhamento TSTAK **10**, coloque uma unidade compatível com TSTAK em cima do extractor de poeiras e rode para cima as duas patilhas de empilhamento TSTAK para que encaixem com firmeza na parte inferior da unidade.

Filtros

 **ATENÇÃO:** os filtros devem estar sempre colocados quando aspirar.

Cuidados a ter com os filtros

Os filtros fornecidos com este extractor de poeiras têm um vida útil prolongada. Para que sejam eficazes na redução ao máximo da recirculação, os filtros DEVEM ser instalados de maneira correcta e devem estar em bom estado.

Sistema de limpeza automática dos filtros

Este extractor de poeiras está equipado com um sistema de limpeza de filtros muito eficaz, que minimiza a obstrução dos filtros. Um dos dois filtros é limpo automaticamente a cada 20 segundos. O processo de limpeza é alternado entre os filtros e é efectuado durante a vida útil da unidade.

NOTA: é normal ouvir um estalido durante este processo.

NOTA: se estiver operacional durante muitas horas, o sistema de limpeza do filtro automático pode não ser eficaz. Se isto ocorrer, pode ser necessário limpar ou substituir os filtros.

Retirar os filtros (Fig. A, H, I)

 **ATENÇÃO:** deve usar equipamento de protecção individual adequado, como máscaras anti-poeiras e luvas quando utilizar os filtros.

1. Coloque o botão de três posições **3** na posição Desligado (O) e retire a bateria **7**.
2. Solte as patilhas do depósito **4** e retire a parte superior de extracção de poeira **6** da caixa. Coloque a parte superior do extractor de poeiras numa superfície nivelada ao contrário.
3. Rode cada filtro **17** para a esquerda e retire-o com cuidado da parte superior do extractor de poeiras, de modo a garantir que os resíduos não entrem no furo de montagem.
NOTA: tenha cuidado para não danificar o material dos filtros.
4. Inspeccione se os filtros apresentam sinais de desgaste, rasgões ou outros danos.

NOTA: se tiver alguma dúvida no que respeita ao estado dos filtros, estes DEVEM ser substituídos. NÃO continue a utilizá-los se apresentarem danos.

 **ATENÇÃO:** nunca utilize ar comprimido ou uma escova para limpar os filtros, caso contrário podem ocorrer danos na membrana do filtro, que permitem a passagem de pó através do filtro. Se necessário, enxágue com água à

temperatura ambiente e deixe-o a secar. Normalmente, não é necessário limpar os filtros. Mesmo que o filtro tenha muito pó, o sistema de limpeza automática dos filtros garante o máximo desempenho e continua e um funcionamento contínuo. Se ocorrerem danos na membrana do filtro, substitua os filtros. Normalmente, os filtros têm uma duração de seis a doze meses, dependendo da utilização e dos cuidados.

NOTA: deite o conteúdo do filtro num recipiente adequado de acordo com as disposições legais.

Colocar os filtros (Fig. E, F, I)

 **ATENÇÃO:** os filtros devem estar sempre colocados quando aspirar.

1. Certifique-se de que o vedante do filtro está colocado **24**, limpo e seguro.
2. Alinhe as patilhas do filtro **17** nos entalhes na parte superior do extractor de poeiras e, com força moderada, rode para a direita até o filtro estar bem encaixado.
NOTA: tenha cuidado para não danificar o material dos filtros.
3. Coloque a parte superior do extractor de poeiras **6** dentro do depósito **21** e fixe-o, fechando as patilhas do depósito **4**.

MANUTENÇÃO

O aparelho deve ser sujeito a uma inspecção técnica pela assistência da DEWALT ou por um técnico com formação pelo menos uma vez por ano para verificar, danos no filtro, fuga de ar e para garantir um funcionamento correcto dos dispositivos de controlo.

NOTA: a limpeza e manutenção do usuário não devem ser feitas por crianças.

 **ATENÇÃO:** no que respeita aos aspiradores de classe M, tenha em atenção o seguinte: A parte exterior do extractor de poeiras deve ser descontaminada através de remoção de poeira e deve ser limpa ou selada num recipiente ou material adequado antes de ser retirada de uma área contaminada com substâncias perigosas. Todas as peças do extractor de poeiras devem ser consideradas contaminadas se forem retiradas da área perigosa e devem ser tomadas medidas adequadas para evitar a distribuição de poeira.

 **ATENÇÃO:** para reduzir o risco de ferimentos graves, desligue o extractor de poeiras e retire a pilha antes de efectuar quaisquer ajustes ou de retirar/instalar acessórios ou dispositivos complementares e se a cabeça de extracção de poeira for retirada do depósito ou não estiver fixada em segurança. Um arranque acidental pode causar lesões.

O extractor de poeiras deve ser manuseado para limpeza e manutenção de maneira a evitar a exposição do pessoal de manutenção e de outras pessoas a quaisquer perigos.

- Utilize equipamento de protecção pessoal.
- Utilize ventilação forçada filtrada.

- Limpe o extractor de poeiras. Consulte **Limpeza**.
- Quando forem efectuadas tarefas de manutenção ou reparação, todas as peças contaminadas que não possam ser limpas de maneira satisfatória devem ser guardadas em sacos impermeáveis e eliminadas em conformidade com os regulamentos de eliminação aplicáveis.
- Após a manutenção ou reparação, limpe a área de manutenção para evitar a fuga de substâncias perigosas para o ambiente.

O carregador e a bateria não são passíveis de reparação.

Lubrificação

O extractor de poeiras não necessita de lubrificação adicional.

Limpeza (Fig. A, I)



ATENÇÃO: *nunca utilize solventes ou outros produtos químicos abrasivos para limpar as peças não metálicas do extractor de poeiras. Estes químicos poderão enfraquecer os materiais utilizados nestas peças. Utilize um pano humedecido apenas com água e sabão suave. Nunca permita a entrada de líquidos no interior do extractor de poeiras. Da mesma forma, nunca mergulhe qualquer peça da ferramenta dentro de líquidos.*

Para efectuar a limpeza e a manutenção de modo a evitar a exposição do pessoal de manutenção e outras pessoas a quaisquer perigos, use equipamento de protecção individual. Limpe a área de manutenção para evitar a saída de substâncias perigosas.

Não utilize um sistema de pulverização, lava-jacto de pressão ou água corrente para limpar o extractor.

1. Aspire a parte exterior do extractor de poeiras. Para uma limpeza mais profunda, use um pano humedecido apenas com água e sabão suave, se necessário.
2. Após a utilização, deite o pano num recipiente adequado.
3. Esvazie o depósito de acordo com a secção **Limpeza do extractor de poeiras**.
4. Inspeccione as sondas do sensor de água **25** durante a limpeza do extractor de poeiras. As sondas do sensor de água podem ficar contaminadas durante a operação. Se houver contaminação, limpe bem as sondas do sensor de água com um pano húmido para remover qualquer contaminação visível.

Armazenamento (Fig. A)



CUIDADO: *o botão de três posições deve estar na posição Desligado (0) para evitar uma ligação acidental com o Controlo da ferramenta sem fios.*

1. Esvazie o depósito. Consulte **Limpeza do extractor de poeiras em Funcionamento**.
2. Limpe o extractor de poeiras por dentro e por fora.
3. Limpe ou substitua os filtros, consulte **Filtros**.
4. Armazene a mangueira de aspiração com as abraçadeiras da mangueira **5** e o cabo de alimentação, como indicado na ilustração. Coloque o equipamento numa sala seca e fixe-a de modo a ficar protegida contra utilização não autorizada.

NOTA: ligue a ficha de entrada de entrada da mangueira **9** dentro da tomada para manter os resíduos dentro da caixa de metal quando remover a mangueira de aspiração. Também pode fixar as extremidades da mangueira em conjunto e bloqueá-las em conjunto com a extremidade com fecho em pião.

Acessórios opcionais



ATENÇÃO: *uma vez que apenas foram testados com este produto os acessórios disponibilizados pela DEWALT, a utilização de outros acessórios com este extractor de poeiras pode ser perigosa. Para reduzir o risco de ferimentos, apenas deverão ser utilizados acessórios recomendados pela DEWALT com este produto.*

Consulte o seu revendedor para obter mais informações sobre os acessórios apropriados.

Pode adquirir um filtro de substituição a um custo adicional no seu centro de assistência local da DEWALT.

Colector de poeiras

No modo de vácuo, o equipamento pode funcionar como extractor de poeiras para ferramentas eléctricas que produzam poeiras ou resíduos.

MPORTANTE! O transformador de extracção de poeira DWV9000 foi concebido para funcionar com ferramentas DEWALT compatíveis com sistema anti-poeiras. Se utilizar ferramentas não compatíveis com a DEWALT é necessário adquirir um transformador adicional.

Acessórios opcionais

- Filtros de substituição DCV5861 (Inclui 2 filtros DC5151H)
- Mangueira antiestática DWV9316
- Ligação de fecho em pião DWV9000
- Kit de limpeza de piso DWV9350
- Adaptador de borracha cónico DWV9110 de 29 mm a 35 mm
- Adaptador de borracha escalonado DWV9120 de 35 mm a 38 mm
- Adaptador DWV9130 com diâmetro externo de 35 mm
- Adaptador em ângulo de 35 mm de diâmetro externo DWV9150
- Kit de Construção DWV9210 (DWV9000 + DWV9120 + DWV9130)
- Kit para carpintaria DWV9220 (DWV9000 + DWV9130 x 3 + DWV9120 + DWV9150 + clipe de mangueira de cabo)
- DWV9470 Y Kit de mangueira divisora
- Carro DWST17889
- Carrinho DWST17888

Os sacos de filtros são uma maneira fácil, limpa e rápida de eliminar o pó recolhido.

Sacos de filtros de papel: os sacos de filtros DCV9401 foram concebidos para recolher vários tipos de poeira, incluindo alvenaria, betão e madeira. Estes sacos devem ser eliminados se o fluxo de ar ficar obstruído. NÃO reutilize os sacos.

	DCV9401	Sacos de filtros descartáveis
---	---------	-------------------------------

Sacos de filtros de velo: o saco de velo DCV9402 foi concebido para recolher vários tipos de poeira, incluindo alvenaria, betão e madeira. Este saco deve ser eliminado se o fluxo de ar ficar obstruído. NÃO reutilize este saco. O saco de velo é ideal para materiais mais pesados, como pó de betão e alvenaria porque o sacos de filtros de papel pode rasgar-se.

	DCV9402	Saco de filtro de velo descartável
--	---------	------------------------------------

Proteger o meio ambiente



Recolha separada. Os produtos e baterias indicados com este símbolo não devem ser eliminados em conjunto com resíduos domésticos comuns.

Os produtos e as baterias contêm materiais que podem ser recuperados ou reciclados, o que reduz a procura de matérias-primas. Recicle o equipamento eléctrico de acordo com as disposições locais. Estão disponíveis mais informações em www.2helpU.com.

Bateria recarregável

Esta bateria de longa duração tem de ser recarregada quando deixar de produzir energia suficiente nas tarefas que anteriormente eram realizadas com facilidade. No fim da sua vida útil, elimine-a com o devido respeito pelo meio ambiente:

- Quando utilizar o equipamento, aguarde até a pilha ficar totalmente gasta e depois retire-a do extractor de poeiras.
- As baterias de íões de lítio são recicláveis. Entregue-as ao seu fornecedor ou coloque-as num ecoponto. As baterias recolhidas serão recicladas ou eliminadas correctamente.

RESOLUÇÃO DE PROBLEMAS

Problema	Causa possível	Medidas de resolução de problemas
O motor não funciona.	O botão não está na posição Ligado (I).	Certifique-se de que o botão de três posições está na posição Ligado (I).
	Tensão reduzida/má ligação da bateria.	Certifique-se de que a bateria está carregada e inserida por completo.
	O depósito está cheio de líquido e o circuito do sensor está activado.	<ol style="list-style-type: none"> 1. Coloque o botão de três posições na posição Desligado (0) e retire a bateria. 2. Esvazie o depósito.
O extractor de poeiras deixou de funcionar.	A sobrecarga térmica foi accionada.	<ol style="list-style-type: none"> 1. Desligue o extractor de poeiras e retire a bateria. 2. Esvazie o depósito, se necessário. 3. Deixe o extractor de poeiras arrefecer. 4. Volte a inserir a bateria e coloque o botão de três posições na posição Ligado (I) para efectuar o teste. 5. Se o extractor de poeiras não voltar a funcionar, contacte o centro de assistência da DeWALT.
	O depósito está cheio de líquido e o circuito do sensor está activado.	<ol style="list-style-type: none"> 1. Coloque o botão de três posições na posição Desligado (0) e retire a bateria. 2. Esvazie o depósito.
	A bateria está descarregada.	Insera a bateria totalmente carregada.
	A bateria não foi inserida correctamente.	Retire e volte a inserir a bateria.
	Os filtros não foram colocados correctamente.	Retire e volte a inseri-los de acordo com o procedimento correcto.
Há saída de pó durante a utilização.	Os filtros estão danificados/rasgados.	Substitua os filtros.
	As juntas do filtro estão danificadas.	Contacte o centro de assistência da DeWALT.
	A parte superior não está instalada correctamente no depósito.	Retire, volte a instalar e certifique-se de que as patilhas estão totalmente encaixadas.
	A junta da parte superior está danificada.	Contacte o centro de assistência da DeWALT.

RESOLUÇÃO DE PROBLEMAS

Problema	Causa possível	Medidas de resolução de problemas
O extractor de poeiras já não recolhe poeira.	Os filtros estão obstruídos.	Retire os filtros, limpe-os e volte a inseri-los.
	Os filtros atingiram o final da vida útil.	Substitua-os por filtros novos.
	A limpeza automática dos filtros já não funciona.	Se o sistema de limpeza dos filtros não funcionar a cada 20 segundos, contacte o centro de assistência da DEWALT.
	O depósito está cheio.	Desligue a unidade e esvazie o depósito.
	A mangueira está obstruída.	Se a mangueira estiver obstruída, inspecione-a e limpe-a.
	A mangueira não está bem ligada ao depósito.	Volte a inserir e certifique-se de que a patilha da mangueira está totalmente encaixada.
	A mangueira está danificada.	Inspeccione se a mangueira tem furos ou rasgões. Substitua-a se encontrar danos.
O extractor de poeiras não é ligado com o comando remoto ou a ferramenta eléctrica equipada com Controlo de ferramenta sem fios.	O extractor de poeiras não está no modo Controlo de ferramenta sem fios (Ⓚ).	Coloque o botão de três posições no modo Controlo de ferramenta sem fios (Ⓚ). Verifique se o LED se acende. Se o LED não se acender com o botão de três posições no modo Controlo de ferramenta sem fios (Ⓚ), contacte o centro de assistência da DEWALT.
	O comando remoto/ferramenta eléctrica não está emparelhada com o extractor de poeiras.	Siga os passos de emparelhamento.
	O comando remoto/ferramenta eléctrica está fora do raio de alcance do extractor de poeiras.	Aproxime o extractor de poeiras do comando remoto/ferramenta eléctrica.
	A bateria em forma de moeda do comando remoto de Controlo de ferramenta sem fios não tem carga.	Substitua a bateria em forma de moeda e tente de novo.
	A bateria da ferramenta emparelhada não tem carga.	Certifique-se de que a bateria está carregada e inserida por completo.
	Tensão reduzida/má ligação da bateria.	Certifique-se de que a bateria está carregada e inserida por completo.
	O depósito está cheio de líquido e o circuito do sensor está activado.	1. Coloque o botão de três posições na posição Desligado (0) e retire a bateria. 2. Esvazie o depósito.
A ferramenta não efectua o emparelhamento.	O extractor de poeiras não está no modo Controlo de ferramenta sem fios (Ⓚ).	Coloque o botão de três posições no modo Controlo de ferramenta sem fios (Ⓚ). Verifique se o LED se acende. Se o LED não se acender com o botão de três posições no modo Controlo de ferramenta sem fios (Ⓚ), contacte o centro de assistência da DEWALT.
	A ferramenta não está no modo Controlo de ferramenta sem fios.	Verifique se a ferramenta está no modo Controlo de ferramenta sem fios.

PÖLYNPOISTOLAITE

DCV586M

Onnittelut!

Olet valinnut DEWALT-pölynpoistolaitteen. Monien vuosien kokemus, huolellinen tuotekehitys ja innovaatiot tekevät DEWALT-työkaluista luotettavia kumppaneita ammattilaisille.

Tekniset tiedoissa

		DCV586M
Jännite	V _{bc}	54
Tyyppi		1
Akkutyyppi		Li-Ion
Suojaluokka		IPX4
Negatiivinen paine	kPa	8,8
Virtausnopeus	l/s	24,7
Säiliön tilavuus	l	11
Täyttönesteen maksimitaso	l	7,5
Letkun halkaisija	mm	32
Letkun pituus	m	2,5
Paino (ilman akkupakkausta)	kg	8
Wireless Tool Control™ -kauko-ohjaus		N547456
Jännite	V _{bc}	3
Akkutyyppi		CR2032
Taajuusalue	MHz	433
Maksimiteho (EIRP)	mW	0,03
Ääni- ja värinäarvot (triaksiaalinen vektorisumma) standardin EN60335-2-69 mukaisesti:		
L _{PA} (äänepainetaso)	dB(A)	69
L _{WA} (äänitehotaso)	dB(A)	81,5
K (määritetyn äänitason epävarmuus)	dB(A)	3,5

EU-yhdenmukaisuusilmoitus

Konedirektiivi



Pölynpoistolaite DCV586M

DEWALT vakuuttaa, että nämä tuotteet täyttävät seuraavat määräykset:

2006/42/EU, EN60335-1:2012 + A11:2014 + A13:2017; EN60335-2-69:2012.

Nämä tuotteet täyttävät direktiivin 2014/53/EY ja 2011/65/EY vaatimukset. Saat lisätietoja ottamalla yhteyden DEWALTiin. Osoitteet näkyvät käyttöohjeen takasivulla.

Allekirjoittaja vastaa **Teknisistä tiedoista** ja antaa tämän vakuutuksen DEWALTin puolesta.

Markus Rompel
Tekniikan varajohtaja, PTE Europe
DEWALT, Richard-Klinger-Strasse 11,
65510, Idstein, Germany
01.12.2022



VAROITUS: Loukkaantumisriskin vähentämiseksi lue tämä käyttöohje.

Määritelmät: Turvallisuusohjeet

Alla näkyvät selitykset liittyvät turvallisuuteen. Lue käyttöohje ja kiinnitä huomiota näihin symboleihin.



VAARA: Ilmaisee, että on olemassa **hengen- tai vakavan henkilövahingon vaara**.



VAROITUS: Ilmoittaa, että on olemassa **hengen- tai vakavan vaaran mahdollisuus**.



HUOMIO: Tarkoittaa mahdollista vaaratilannetta. Ellei tilannetta korjata, saattaa aiheutua **lieviä tai keskinkertainen loukkaantuminen**.

HUOMAUTUS: Viittaa menettelyyn, joka **ei välttämättä aiheuta henkilövahinkoa mutta voi aiheuttaa omaisuusvahingon**.



Sähköiskun vaara.



Tulipalon vaara.

TÄRKEÄT TURVALLISUUSOHJEET

**TALLENNA KAIKKI VAROITUKSET JA OHJEET
MYÖHEMPÄÄ TARVETTA VARTEN**

**LUE KAIKKI OHJEET ENNEN TÄMÄN
LAITTEEN KÄYTTÖÄ**

Tavallisia varotoimia tulee noudattaa aina tämän laitteen käytön aikana, mukaan lukien seuraavat:



VAROITUS: Käyttäjille on annettava riittävä koulutus tämän pölynpoistolaitteen käyttöön liittyen.



VAROITUS: Tulipalo-, henkilövahinko- ja sähköiskuvaaran välttämiseksi:

- Varmista, että pölynpoistolaite on kiinnittynyt vaaka-asentoon.
- Älä jätä laitetta ilman valvontaa, kun pölynpoistolaite on ulottumattomissa tai näköalueen ulkopuolella.

Akku				Laturit/Latausajat (minuutteina)***										
Kat. #	V _{DC}	Ah	Paino (kg)	DCB104	DCB107	DCB112/ DCB1102	DCB113	DCB115/ DCB1104	DCB116	DCB117	DCB118	DCB132	DCB119	
DCB546	18/54	6,0/2,0	1,08	60	270	170	140	90	80	40	60	90	X	
DCB547/G	18/54	9,0/3,0	1,46	75*	420	270	220	135*	110*	60	75*	135*	X	
DCB548	18/54	12,0/4,0	1,46	120	540	350	300	180	150	80	120	180	X	
DCB549	18/54	15,0/5,0	2,12	125	730	450	380	230	170	90	125	230	X	
DCB181	18	1,5	0,35	22	70	45	35	22	22	22	22	22	45	
DCB182	18	4,0	0,61	60/40**	185	120	100	60	60/45**	60/40**	60/40**	60	120	
DCB183/B/G	18	2,0	0,40	30	90	60	50	30	30	30	30	30	60	
DCB184/B/G	18	5,0	0,62	75/50**	240	150	120	75	75/60**	75/50**	75/50**	75	150	
DCB185	18	1,3	0,35	22	60	40	30	22	22	22	22	22	40	
DCB187	18	3,0	0,54	45	140	90	70	45	45	45	45	45	90	
DCB189	18	4,0	0,54	60	185	120	100	60	60	60	60	60	120	
DCBP034/G	18	1,7	0,32	27	82	50	40	27	27	27	27	27	50	
DCBP518/G	18	5,0	0,75	50	240	150	120	75	60	50	50	75	150	

*Päivämääräkoodi 201811475B tai myöhempi

**Päivämääräkoodi 201536 tai myöhempi

***Akkujen latausaikamatriisi on ainoastaan viitteellinen; latausajat vaihtelevat lämpötilan ja akkujen kunnon mukaan.

Irrota akku, kun laitetta ei käytetä ja ennen sen huoltoa.

- Älä anna kenenkään leikkiä laitteella. Tarkka huomio on tarpeen, kun sitä käytetään lähellä lapsia.
- Tätä laitetta saa käyttää VAIN ohjekirjan ohjeiden mukaisesti. Käytä ainoastaan suositeltuja lisäosia ja lisävarusteita.
- Älä käytä tätä laitetta, jos siinä esiintyy toimintahäiriöitä. Jos laite ei toimi oikein, se on pudotettu, vaurioitunut, jätetty ulos tai pudotettu veteen, palautta se huoltopalveluun.
- Älä käsittele laitetta märillä käsillä.
- Älä aseta mitään esineitä laitteen aukkoihin. Älä käytä laitetta, jos joku aukoista on tukossa; pidä puhtaana pölystä, nukasta, hiuksista ja kaikesta muusta, joka saattaa pienentää ilmavirtaa.
- Pidä hiukset, löysät vaatteet, sormet ja kaikki kehonosat kaukana aukoista ja liikkuvista osista.
- Kytkä kaikki ohjaimet pois päältä ja irrota laite virtalähteestä.
- Ole erityisen huolellinen portaita puhdistaessa.
- Käytä henkilösuojusvarusteita. Käytä aina suojalaseja. Hengityssuojaimen, liukumattomien turvajalkineiden, kypärän ja kuulonsuojaimen käyttäminen vähentää henkilövahinkojen vaaraa.
- Käyttäessäsi pölynpoistolaitetta pysy valppaana, keskity työhön ja käytä tervettä järkeä. Älä käytä tätä pölynpoistolaitetta ollessasi väsynyt tai alkoholin, huumeiden tai lääkkeiden vaikutuksen alaisena. Hetken tarkkaamattomuus pölynpoistolaitetta käytettäessä saattaa johtaa vakavaan loukkaantumiseen.

Lisäturvavaroitukset

- Estä tahaton käynnistäminen. Varmista, että virta on katkaistu käyttökytkimellä, ennen kuin liität laitteen akkuun, nostat laitteen tai kannat sitä.**
Onnettomuusvaara lisääntyä, jos kannat laitetta sormi käyttökytkimellä tai kytket laitteen virtalähteeseen käyttökytkimen ollessa päällä.
- Irrota akku laitteesta, ennen kuin suoritat säätöjä, vaihdat tarvikkeita tai siirät laitteen varastoitavaksi.** Kauko-ohjain tai yhdistetty työkalu voi aktivoida imun. Jos laite kytketään virtalähteeseen sen kytkimen ollessa päällä, seurauksena voivat olla onnettomuudet.
- Lataa vain valmistajan määrittämällä laturilla.** Laturi, joka on sopiva yhden tyyppiselle akulle, voi aiheuttaa tulipalon vaaran, jos sitä käytetään toisen tyyppisellä akulla.
- Käytä laitteessa ainoastaan suositeltua DEWALT-akkua.** Muun tyyppisen akun käyttö saattaa johtaa loukkaantumiseen ja tulipaloon.
- Käytä imuun yhdistettyjä sähkötyökaluja ja lisävarusteita näiden ohjeiden mukaisesti.** Sähkötyökalujen käyttö muihin kuin määritettyihin käyttötarkoituksiin saattaa johtaa vaaratilanteisiin.
- Pidä irrallinen akku loitolla metalliesineistä, kuten paperiliittimistä, kolikoista, avaimista, nauloista, ruuveista tai muista pienistä metalliesineistä, jotka voivat aiheuttaa oikosulun akun navoissa.** Akun napojen oikosulku voi aiheuttaa palovammoja tai tulipalon.
- Väärin käytetystä akusta voi vuotaa nestettä. Älä kosketa sitä. Jos nesteen kanssa joutuu kosketuksiin, huuhtele vedellä. Jos nestettä joutuu silmiin,**

hakeudu lisäksi lääkärin hoitoon. Akusta roiskunut neste saattaa aiheuttaa ärsytystä tai palovammoja.

- h) **Vaurioitunutta tai muokattua akkua tai laitetta ei saa käyttää.** Vaurioituneissa tai muokatissa akuissa voi esiintyä odottamattomia häiriöitä, jotka voivat aiheuttaa tulipaloja, räjähdysvaaroja tai henkilövahinkoja.
- i) **Akku ja laite tulee suojata tulelta sekä liian korkealta lämpötilalta.** Mikäli akku altistuu tullelle tai yli 40 °C lämpötilalle, seurauksena voi olla räjähdys.
- j) **Noudata kaikkia latausohjeita, akkua tai laitetta ei saa ladata ohjeissa annettujen lämpötilavälien ulkopuolella.** Virheellisen latauksen tai annettujen lämpötilavälien ulkopuolella lataamisen seurauksena akku voi vaurioitua ja tulipalovaara kasvaa.
- k) **Älä käytä pölynimuria, jos pölyä tulee ulos tuuletusaukoista. Sammuuta pölynimuri ja tarkista, onko suodatin asennettu oikein tai sen mahdolliset vauriot.** Vialliset suodattimet on vaihdettava välittömästi.
- l) **Vie laite huollettavaksi koulutetulle ja ammattitaitoiselle henkilölle ja hyväksy korjauksiin vain alkuperäisiä varaosia.** Siten varmistat, että tuote säilyy turvallisena.

Pölynpoistolaitteiden erityiset turvallisuusohjeet

- Laitetta voivat käyttää ainoastaan henkilöt, jotka tuntevat laitteen, ovat saaneet sen käyttöturvallisuutta koskevan koulutuksen ja ymmärtävät sen käyttöön liittyvät vaarat.
- Jos laitteen poistoilma vapautuu tilaan ja poistat pölyä, jossa on olemassa altistumisrajat, tilan asianmukainen ilmanvaihto tulee varmistaa varotoimin.
- Käyttäjän on noudatettava käsiteltyyn materiaaliin liittyviä turvallisuusohjeita.
- Älä imuroi palavia räjähdysalttiita materiaaleja, kuten hiiltä, viljaa tai muuta hienoa palavaa materiaalia.
- Älä käytä laitetta helposti syttyvien tai tulenarkojen nesteiden, kuten bensiinin, imuroimiseen tai älä käytä alueilla, joilla on syttyviä tai palavia nesteitä.
- Ei saa käyttää vaarallisten, myrkyllisten tai karsinogeenisten materiaalien imuroimiseen (esim. asbesti tai torjunta-aineet), ellei tässä ohjekirjassa ole nimenomaan hyväksytty kyseessä olevan materiaalin imuroimista.
- Staattiset iskut ovat mahdollisia kuivilla alueilla tai kun ilman suhteellinen kosteus on alhainen. Tämä on vain ohimenevä eikä se vaikuta pölynpoistolaitteen käyttöön.
- Itsestään palamisen välttämiseksi säiliö tulee tyhjentää jokaisen käyttökerran jälkeen.
- Joissakin puumateriaaleissa on säilöntäaineita, jotka voivat olla vaarallisia. Ole erityisen huolellinen sisäänhengityksen ja ihokosketuksen välttämiseksi näitä materiaaleja käsitellessä. Pyydä turvallisuusohjeet materiaalin toimittajalta ja noudata niitä.
- Älä käytä imuria portaana.
- Älä aseta pölynpoistolaitteen päälle raskaita esineitä.



VAROITUS: Tulipalo-, henkilövahinko- ja sähköiskuvaaran välttämiseksi:

- Älä imuroi mitään palavaa tai savuavaa kohdetta, kuten savukkeita, tulitikkuja tai kuumaa tuhkaa.
- Laitetta ei saa käyttää ilman suodatinta.

Vaarat

Turvamääräysten noudattamisesta ja turvalaitteiden käyttämisestä huolimatta tiettyjä vaaroja ei voida välttää. Näitä ovat seuraavat:

- Kuulon heikkeneminen.
- Lentävien kappaleiden aiheuttamat henkilövahingot.
- Käytön aikana kuumenevien varusteiden aiheuttamat palovammat.
- Pitkäaikaisen käyttämisen aiheuttamat henkilövahingot.

Laturit

DeWALT-latureita ei tarvitse säätää, ja ne on suunniteltu mahdollisimman helppokäyttöisiksi.

Sähköturvallisuus

Sähkömoottori toimii vain yhdellä jännitteellä. Tarkista aina, että akun jännite vastaa tyypikilpeen merkittyä jännitettä. Varmista myös, että laturin jännite vastaa verkkovirran jännitettä.



DeWALT laturi on kaksoiseristetty EN60335:n mukaisesti, joten maadoitusjohtoa ei tarvita.

Jos virtajohto on vaurioitunut, sen saa vaihtaa ainoastaan DeWALT tai valtuutettu huoltoliike.

Jatkojohdon käyttäminen

Jatkojohtoa ei saa käyttää, ellei sen käyttö ole ehdottomasti tarpeen. Käytä laturin ottoteholle soveltuvaa jatkojohtoa (katso **Tekniset tiedoissa**). Johdinten pienin koko on 1 mm² ja suurin pituus 30 m.

Jos käytät johtokelaa, kelaa johto aina kokonaan auki.

Kaikkien akkularurien tärkeät turvallisuusohjeet

SÄILYTÄ NÄMÄ OHJEET: Tämä ohjekirja sisältää tärkeitä turvallisuus- ja käyttöohjeita yhteensopiviin akkulatureihin (katso **Tekniset tiedoissa**). Lue kaikki laturin, akun ja akkua käyttävän tuotteen ohjeet ja varoitusmerkinät ennen laturin käyttöä.



VAROITUS: Sähköiskuvaara. Älä päästä nestettä laturin sisään. Se voi aiheuttaa sähköiskun.



VAROITUS: Suosittelemme käyttämään jäännösvirtalaitetta, jonka nimellisiäjännösvirta on korkeintaan 30 mA.



HUOMIO: Palovamman vaara. Henkilövahinkovaaran välttämiseksi lataa ainoastaan ladattavia DeWALT-akkuja. Muun tyyppiset akut voivat haljeta ja aiheuttaa henkilövahingon ja vaurioita.



HUOMIO: Lapsia tulee valvoa ja varmistaa, että he eivät leiki laitteella.

HUOMAA: Joissakin olosuhteissa vieras materiaali voi aiheuttaa oikosulkuja laturin sisällä oleviin suojaamattomiin latauskontakteihin laturin ollessa kytkettynä sähköverkkoon. Vieraat johtavat aineet, kuten

teräsvilla, alumiinifolio tai metallihiukkaskertymät, niihin kuitenkin rajoittumatta, on pidettävä poissa laturin aukoista. Irrota laturi aina tehonsyötöstä, kun laturissa ei ole akkua. Irrota laturi virtalähteestä ennen kuin yrität puhdistaa sitä.

- **ÄLÄ yritä ladata akkua muilla kuin tässä ohjekirjassa määritetyillä latureilla.** Laturi ja akku on suunniteltu erityisesti toimimaan yhdessä.
- **Näitä latureita ei ole tarkoitettu muiden kuin ladattavien DEWALT-akkujen lataamiseen.** Muu käyttö voi aiheuttaa tulipalon, sähköiskun tai jopa kuolettavan sähköiskun vaaran.
- **Älä jätä laturia sateeseen tai lumeen.**
- **Irrota laturi vetämällä aina pistokkeesta johdon sijaan.** Tämä vähentää pistokkeen ja sähköjohdon vahingoittumisen riskiä.
- **Varmista, että johdon päälle ei voida astua, siihen ei voida kaatua ja ettei se voi muutoin vaurioitua tai kulua.**
- **Älä käytä jatkojohtoa, ellei se ole välttämätöntä.** Virheellisen jatkojohdon käyttö voi aiheuttaa tulipalon, sähköiskun tai sähkötapaturman.
- **Älä aseta mitään esineitä laturin päälle tai aseta laturia pehmeälle pinnalle, joka saattaa tukkia ilmanvaihtoaukot ja aiheuttaa ylikuumentumisen laitteen sisällä.** Sijoita laturi pois lämpölähteiden läheltä. Laturi tuuletuu kotelon päällä ja pohjassa olevien aukkojen kautta.
- **Laturia ei saa käyttää, jos sen johto tai pistoke on vaurioitunut**—vie ne välittömästi vaihdettavaksi.
- **Älä käytä laturia, jos siihen on kohdistunut terävä isku, se on pudotettu tai muuten vahingoittunut millään tavalla.** Vie se valtuutettuun huoltoliikkeeseen.
- **Laturia ei saa purkaa. Vie se valtuutettuun huoltoon, kun huolto tai korjaus on tarpeen.** Virheellinen kokoaminen voi aiheuttaa tulipalon, sähköiskun tai sähkötapaturman.
- Jos virtajohto on vahingoittunut, valmistajan, huollon tai vastaavan pätevän henkilön täytyy vaihtaa se välittömästi.
- **Irrota laturi pistorasiasta ennen puhdistuksen aloittamista. Tämä vähentää sähköiskun vaaraa.** Akun poistaminen ei vähennä riskiä.
- **ÄLÄ KOSKAAN** yritä liittää kahta laturia yhteen.
- **Laturi on tarkoitettu toimimaan tavallisella 230V kotitalousjännitteellä. Älä yritä käyttää mitään muuta kuin määritettyä jännitettä.** Tämä ei koske autolaturia.

Akun lataaminen (Kuva [Fig.] B)

1. Yhdistä laturi sopivaan pistorasiaan ennen kuin laitat akun paikoilleen.
2. Aseta akku  laturiin ja varmista, että akku on hyvin paikoillaan laturissa. Punainen (latauksen) merkkivalo vilkkuu toistuvasti ilmoittaen, että latausprosessi on alkanut.
3. Kun lataus on valmis, punainen valo jää palamaan jatkuvasti. Akku on täysin ladattu ja sitä voidaan käyttää heti tai sen

voi jättää laturiin. Poista akku laturista painamalla akun vapautuspainiketta .

HUOMAA: Jotta varmistat litiumioniakkujen parhaimman mahdollisen suorituskyvyn ja pitkän käyttöiän, akku tulee ladata täyteen ennen ensimmäistä käyttöä.

Laturin toiminta

Katso akun lataustaso alla olevista merkkivaloista.

Laturin merkkivalot		
	Lataus käynnissä	
	Ladattu täyteen	
	Akun kuuma-/kylmäviive*	

*Punainen merkkivalo vilkkuu edelleen ja keltainen merkkivalo palaa kyseisen toiminnon aikana. Kun akku on saavuttanut oikean lämpötilan, keltainen merkkivalo sammuu ja laturi jatkaa latausta.

Yhteensopiva(t) laturi(t) ei(eivät) lataa viallista akkua. Laturi ilmoittaa viallisesta akusta, kun se ei syty.

HUOMAA: Tämä voi tarkoittaa myös laturivikaa.

Jos laturi ilmoittaa ongelmasta, vie laturi ja akku testattavaksi valtuutettuun huoltopalveluun.

Akun kuuma-/kylmäviive

Kun laturi tunnistaa liian kuuman tai kylmän akun, se käynnistää automaattisesti akun kuuma-/kylmäviiveen, jolloin lataus käynnistyy vasta sitten, kun akku on saavuttanut hyväksyttävän lämpötilan. Laturi siirtyy tämän jälkeen automaattisesti akun lataustilaan. Tämä toiminto takaa akun maksimaalisen käyttöiän.

Kylmä akku latautuu hitaammin kuin lämmin akku.

Akkua latautuu hitaammin koko latausjakson ajan, sen latautumisnopeus ei palaudu nopeaksi, vaikka akku lämpenisi.

DCB118-laturissa on sisäinen puhallin akun jäähdytystä varten. Puhallin kytkeytyy automaattisesti päälle, kun akun jäähdytys on tarpeen. Älä koskaan käytä laturia, jos puhallin ei toimi oikein tai jos tuuletusaukot on tukittu. Laturin sisälle ei saa asettaa vieraita esineitä.

Elektroninen suojausjärjestelmä

XR Li-Ion -työkaluissa on elektroninen suojausjärjestelmä, joka suojaaa akkua ylikuormitukselta, ylikuumentumiselta tai suurelta purkautumiselta.

Työkalu sammuu automaattisesti, jos sähköinen suojausjärjestelmä käynnistyy. Jos näin tapahtuu, laita litiumioniakku laturiin, kunnes se on kokonaan ladattu.

Asennus seinään

Nämä laturit on tarkoitettu asennettaviksi seinään tai käytettäväksi pystyasennossa pöydän tai työtason päällä. Jos laturi asennetaan seinään, sijoita laturi pistorasian lähetyville ja kaus kulmista tai muista esteistä, josta voivat haitata ilmavirtausta. Käytä laturin takaosaa mallina kiinnitysruuvien kiinnittämisessä seinään. Asenna laturi hyvin kiinnitysruuveilla (hankittava erikseen), joiden pituus on vähintään 25,4 mm ruuvien kannan halkaisijan ollessa 7–9 mm. Kiinnitä ruuvit

puuhun optimaaliseen syvytyteen jättäen ruuvista näkyville noin 5,5 mm. Kohdista laturin takana olevat reiät ruuveihin ja kiinnitän ne reikiin.

Laturin puhdistusohjeet



VAROITUS: Sähköiskuvaara. Irrota laturi AC-pistorasiasta ennen puhdistusta. Lika ja rasva voidaan poistaa laturin ulkopuolelta kankaalla tai pehmeällä, ei-metallisella harjalla. Älä käytä vettä tai puhdistusaineita. Älä päästä mitään nestettä työkalun sisään. Älä upota mitään työkalun osaa nesteeseen.

Akkuyksikkö

Tärkeitä turvallisuusohjeita kaikkia akkuja käytettäessä

Kun tilaat uutta akkuja, ilmoita tuotenumero ja jännite. Kun uusi akku otetaan pakkauksesta, sitä ei ole ladattu täyteen. Lue seuraavat turvaohjeet ennen akun ja latauslaitteen käyttämistä. Noudata annettuja ohjeita.

LUE KAIKKI OHJEET

- **Älä lataa tai käytä räjähdysalttiissa ympäristössä, esimerkiksi tilassa, jossa on syttyviä nesteitä, kaasuja tai pölyä.** Akun laittaminen laturiin tai poistaminen laturista voi sytyttää pölyn tai kaason.
- **Älä koskaan pakota akkuja laturiin. Älä muokkaa akkuyksikköä millään tavalla saadaksesi sen sopimaan yhteensopivattomaan laturiin, sillä akkuyksikkö saattaa murtua ja aiheuttaa vakavan henkilökohtaisen vaurion.**
- Lataa akkuyksiköt vain DEWALT-latureilla.
- **ÄLÄ** roiskuta vettä tai upota veteen tai muihin nesteisiin.
- **Työkalua ja akkuja ei saa säilyttää tai käyttää paikoissa, joissa lämpötila voi olla alle 4 °C (39,2 °F) (esim. ulkovarastot tai metallirakennukset talvella) tai yli 40 °C (104 °F) (esim. ulkovarastot tai metallirakennukset kesällä).**
- **Älä hävitä akkuja polttamalla, vaikka se olisi vaurioitunut pahasti tai tullut elinkaarensa päähän.** Akku voi räjähtää poltettaessa. Litium-ioniakkuja poltettaessa syntyy myrkyllisiä kaasuja ja aineita.
- **Jos akun sisältöä pääsee iholle, huuhtelee heti miedolla saippualla ja vedellä.** Jos akunestettä pääsee silmään, huuhtelee aivoita silmää vedellä 15 minuutin ajan kunnes ärsytys lakkaa. Jos on hakeuduttava lääkäriin hoitoon, ilmoita, että akun elektrolyytti on nestemäisten orgaanisten karbonaattien ja litiumsuolojen seosta.
- **Avatun akkukennon sisältö voi ärsyttää hengitysteitä.** Hakeudu raittiiseen ilmaan. Jos oireet jatkuvat, ota yhteys lääkäriin.



VAROITUS: Palovamman vaara. Akkuneste voi syttyä altistuessaan kipinälle tai liekille.



VAROITUS: Älä koskaan yritä avata akkuyksikköä mistään syystä. Jos akkuyksikön kotelo on murtunut tai vahingoittunut, älä laita sitä laturiin. Älä riko, pudota tai vahingoita akkuyksikköä. Älä käytä akkuyksikköä tai laturia, johon on osunut terävä isku, joka on pudotettu tai

vahingoittunut millään tavalla (esim. lävistetty naulalla, isketty vasaralla, astuttu päälle). Se voi aiheuttaa jopa kuolettavan sähköiskun. Vahingoittuneet akkuyksiköt tulee palauttaa huoltoon kierrätystä varten.



VAROITUS: Tulipalovaara. Älä varastoi tai kannaa akkuja niin, että metalliesineet pääsevät kosketuksiin akun napoihin. Laturia ei saa esimerkiksi asettaa liinojen päälle, taskuihin, työkalukoteloihin, tuotepakkauksiin, laatikkoihin, jne., joissa on irtonaisia nauloja, ruuveja, avaimia, jne.



HUOMIO: Kun työkalua ei ole käytössä, laita se sivulle vakaalle alustalle, jossa se ei aiheuta kompastumisen tai putoamisen vaaraa. Jotkut työkalut, joissa on suuret akkuyksiköt, seisovat pystyssä akkuyksikön varassa, mutta ne kaatuvat helpommin.

Kuljetus



VAROITUS: Tulipalovaara. Akkujen kuljetus voi johtaa tulipaloon, jos akunavat pääsevät vahingossa kosketuksiin johtaviin materiaaleihin. Akkuja kuljettaessa tulee varmistaa, että akkujen navat on suojattu ja eristetty hyvin materiaaleista, jotka voivat päästä niihin kosketuksiin ja aiheuttaa oikosulun.

HUOMAA: Litiumioniakkuja ei saa kuljettaa ruumaan menevissä matkatavaroissa.

DEWALT-akut täyttävät kaikkien soveltuvien teollisuudenalaa koskevien ja lakisääteisten kuljetusmääräyksien vaatimukset, niihin kuuluvat muun muassa YK:n vaarallisen tavarankuljetussuosituksen, kansainvälisen ilmakuljetusliiton (IATA) vaarallisen tavarankuljetusmääräykset, vaarallisten aineiden kansainvälisen merikuljetussäännösten (IMDG) määräykset sekä eurooppalainen sopimus vaarallisten tavaroiden kansainvälisistä tiekuljetuksista (ADR). Litiumionikennot ja -akut on testattu YK:n vaarallisen tavarankuljetuksen osion 38,3 mukaisesti koskien testausohjeita ja testikriteerejä.

Useimmissa tapauksissa DEWALT-akkujen kuljetukset eivät kuulu luokan 9 vaarallisten materiaalien määräyksiin piiriin. Yleisesti ottaen luokan 9 määräykset soveltuvat vain toimituksiin, jotka sisältävät energialuokaltaan yli 100 wattitunnin (Wh) litiumioniakuihin. Wattitunnit on merkitty kaikkiin litiumioniakuihin. Määräyksiensä monimutkaisuuden vuoksi DEWALT ei suosittele yksittäisten litiumioniakkujen kuljetusta ilmateitse niiden wattitunneista riippumatta. Akkuja sisältävät työkalupakkaukset (yhdistelmäpakkaukset) voidaan kuljettaa ilmateitse määräyksiensä soveltamalan ulkopuolella, jos akkuun merkityt wattitunnit ovat korkeintaan 100 Wh.

Oli kyseessä odotettu tai täysin säännöstelty kuljetus, kuljettajien vastuulla on ottaa selvää viimeisimmistä pakkausta, merkkiä/merkintää sekä dokumentaatiota koskevista määräyksistä.

Tämän ohjekirjan osion tiedot on annettu hyvässä uskossa ja niiden uskotaan olevan tarkkoja asiakirjan luontihetkellä. Mitään takuita, välillisiä tai suoria, ei kuitenkaan anneta. Ostajan vastuulla on taata, että toiminta on soveltuvien määräyksiensä mukaista.

FLEXVOLT™-akun kuljetus

DEWALT FLEXVOLT®-akkuja on kahdenmallisia: **Käyttö ja kuljetus.**

Käyttötila: Kun FLEXVOLT™-akkuja käytetään sellaisenaan tai se on DEWALT 18V -tuotteessa, se toimii 18V akkuna. Kun FLEXVOLT™-akku on 54V tai 108V (kaksi 54V akku) tuotteessa, se toimii 54V akkuna.

Kuljetustila: Kun kansi on asennettu FLEXVOLT™-akkuun, se on kuljetustilassa. Säilytä kansi kuljetusta varten.

Kuljetustilassa kennosarjat on katkaistu akussa sähköisesti, jolloin ne vastaavat kolmea alhaisemman Wh-arvon omaava akku verrattuna yhteen suuremman Wh-arvon omaavaan akkuun. Kun kolmen akun Wh-arvo on pienempi, tietyt suurempaa Wh-arvoa koskevat akkujen kuljetusmääräykset voidaan välttää.

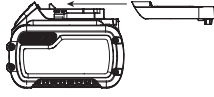

Kuljetuksen Wh-arvo voi esimerkiksi ilmoittaa 3 x 36 Wh, toisin sanoen kolme 36 Wh:n paristoa.

Esimerkki käyttöä ja kuljetusta koskevasta merkinnästä



Käytön Wh-arvo voi

ilmoittaa 108 Wh (koskee yhtä paristoa).

Säilytys-suositukset

1. On suositeltavaa säilyttää akku viileässä ja kuivassa paikassa poissa suorasta auringonpaisteesta sekä liiallisesta kylmyydestä tai kuumuudesta. Akku toimii mahdollisimman tehokkaasti ja pitkään, kun sitä säilytetään huoneenlämpötilassa, kun se ei ole käytössä.
2. Pitkän säilytyksen aikana täyteen ladattu akku on suositeltavaa säilyttää viileässä ja kuivassa paikassa irti laturista.

HUOMAA: Akkuja ei saa asettaa säilöön täysin tyhjinä. Akku on ladattava ennen käyttöä.

Latauslaitteen ja akun tarrat

Näissä ohjeissa Kuvattujen kuvakkeiden lisäksi laturissa ja akussa voi olla seuraavat merkit:



Lue käyttöohjeet ennen käyttämistä.



Latausajan tiedot ovat **Tekniset tiedoissa**.



Älä työnnä sähköä johtavia esineitä laitteen sisään.



Älä lataa vaurioitunutta akku.



Älä altista vedelle.



Vaihdeta vialliset akut heti.



Lataa vain lämpötilassa 4°C–40°C.



Käytettäväksi vain ulkona.



Toimita akku kierrätykseen ympäristöystävällisellä tavalla.



Lataa DEWALT-akut ainoastaan yhteensopivilla DEWALT-latureilla. Jos muita kuin yhteensopivia DEWALT-akkuja ladataan DEWALT-laturilla, akut voivat räjähtää tai aiheuttaa muita vaaratilanteita.



Älä hävitä akkuyksikköä polttamalla.



KÄYTTÖ (ilman kuljetussuojaa). Esimerkki: Wh-arvo ilmoittaa 108 Wh (yksi 108 Wh:n paristo).



KULJETUS (sisäänrakennetulla kuljetussuojalla). Esimerkki: Wh-arvo ilmoittaa 3 x 36 Wh (kolme 36 Wh:n paristoa).

Akun Tyyppi

DCV586M toimii 54 voltin akulla.

Näitä akkuja voidaan käyttää: DCB546, DCB547, DCB548. Katso lisätietoja kohdasta **Tekniset tiedot**.

Pakkauksen Sisältö

Pakkauksen sisältö:

- 1 Pölynpoistolaite
- 1 Wireless Tool Control™ -kauko-ohjaus
- 2 Suodattimet
- 1 Letku
- 1 Villapussi
- 1 Laturi (C, D, E, G, H, L, M, P, Q, S, T, U, X, Y, Z mallit)
- 1 Litiumioniakku (C1, D1, E1, G1, H1, L1, M1, P1, Q1, S1, T1, U1, X1, Y1, Z1 mallit)
- 2 Litiumioniakut (C2, D2, E2, G2, H2, L2, M2, P2, Q2, S2, T2, U2, X2, Y2, Z2 mallit)
- 3 Litiumioniakut (C3, D3, E3, G3, H3, L3, M3, P3, Q3, S3, T3, U3, X3, Y3, Z3 mallit)
- 1 Käyttöohje

HUOMAA: Akut, laturit ja pakkaukset eivät kuulu N-malleihin. Akut ja laturit eivät kuulu NT-malleihin. B-malleihin kuuluvat Bluetooth®-akut.

HUOMAA: Bluetooth®-merkki ja logot ovat Bluetooth®, SIG, Inc.:in rekisteröityjä tavaramerkkejä, joita DEWALT käyttää lisenssillä. Muut tavaramerkit ja -nimet ovat vastaavien omistajien omaisuutta.

- *Tarkista, onko pölynpoistolaitteessa, osissa tai tarvikkeissa kuljetusvaurioita.*
- *Lue tämä käyttöohje huolellisesti ennen laitteen käyttämistä.*

Pölynpoistolaitteen merkinnät

Seuraavat kuvakkeet näkyvät pölynpoistolaitteessa:



Lue käyttöohjeet ennen käyttämistä.



Yhdistämisen symboli.

Ø 20 Ø 32

Letkun halkaisijan kytkimen asennot.



Hälytysäänimerkki



Alhaisen virtatason hälytys



Virtausnopeuden hälytys



VAROITUS: Tämä laite sisältää terveydelle vaarallista pölyä. Ainoastaan valtuutettu henkilöstö saa tyhjentää ja huoltaa tätä laitetta, pölynkeräyssien irrotus mukaan lukien, käyttäen asianmukaisia henkilösuojaimia. Ei saa käyttää, jos koko suodatusjärjestelmä ei ole paikoillaan.



Luokan M pölynpoistolaitteet sopivat kuivan ja palamattoman pölyn poistamiseen, kun sen työperäisen altistuksen raja-arvo on $\geq 0,1 \text{ mg/m}^3$.

Päivämääräkoodin Sijainti (Kuva A)

Päivämääräkoodi **22**, joka sisältää myös valmistusvuoden, on painettu kotelon yläosaan kahvan alapuolelle.

Esimerkki:

2022 XX XX

Valmistusvuosi

Kuvaus (Kuva A)



VAROITUS: Älä koskaan tee pölynpoistolaitteeseen tai sen osiin mitään muutoksia. Muutoin voi aiheutua omaisuus- tai henkilövahinkoja.

- | | |
|--------------------------|--|
| 1 Akkuliitانتä | 10 Pinoamisen TSTAK-lukitukset |
| 2 Pölynpoistoletku | 11 Wireless Tool Control™ -yhdistyspainike |
| 3 Kolmiasentoinen kytkin | 12 Villapussi |
| 4 Säiliön lukitukset | 13 Kahva |
| 5 Letkun kiinnittimet | 14 Wireless Tool Control™ -kauko-ohjaus |
| 6 Pölynpoistopää | 15 Letkun valintakytkin |
| 7 Akku | |
| 8 Letkun vapautin | |
| 9 Letkun tulppa | |

Käyttötarkoitus

Tämä teollinen pölynpoistolaite on tarkoitettu imuroimiseen sekä märkä- että kuivakäyttöön.

Laitetta voidaan käyttää DeWALT 54 V Li-ion-akuilla.

Pölynpoistolaitetta voidaan käyttää DeWALT TSTAK -kuljetusjärjestelmällä tai yksittäisenä laitteenä lattialla.

DCV586M-laitteella voidaan poistaa kuivia ja syttymättömiä pölyjä, nesteitä, puumateriaalia, kvartssia ja vaarallista pölyä sisältävää mineraalipölyä altistusraja-arvojen (esim. MAK- tai AGW-arvot) ollessa vähintään $0,1 \text{ mg/m}^3$ (pölyluokka M standardin IEC/EN60335-2-69 mukaisesti).

EI SAA käyttää räjähdysalttiiden, hehkuvien tai palavien materiaalien, kaasujen tai muiden vaarallisten aineiden poistamiseen.

EI SAA käyttää öljyn, yli $32 \text{ }^\circ\text{C}$ nesteiden, voimakkaiden tai syttävien nesteiden imuroimiseen.

ÄLÄ käytä pölynpoistolaitetta räjähtävissä ympäristöissä.

ÄLÄ käytä pölynpoistolaitetta ilman pölypussia.

HUOMAA: Tämä laite sopii ammatti- ja kaupalliseen käyttöön, esim. hotelleihin, kouluihin, sairaaloihin, tehtaisiin, liikkeisiin, toimistoihin, vuokrausliikkeisiin ja rakennustyömailla.

ÄLÄ anna lasten koskea pölynpoistolaitteeseen. Kokemattomat henkilöt saavat käyttää tätä pölynpoistolaitetta vain silloin, kun heitä valvotaan.

- Tämä tuote ei ole tarkoitettu henkilöiden (mukaan lukien lapset) käytettäväksi, joiden fyysiset, sensoriset tai henkiset kyvyt tai kokemus ja/tai tietämys tai taidot ovat rajalliset. Lapsia ei koskaan saa jättää yksin tämän tuotteen kanssa.

KOKOAMINEN JA SÄÄDÖT



VAROITUS: Vakavan henkilövahingon vaaran vähentämiseksi katkaise pölynpoistolaitteesta virta ja irrota akku ennen säätämistä tai varusteiden tai lisävarusteiden irrottamista/asentamista ja jos pölynpoistopää on irrotettu säällöstä tai sitä ei ole kiinnitetty hyvin. Tahaton käynnistyminen aiheuttaa vahingon.



VAROITUS: Käytä ainoastaan DeWALT-akkupakkauksia ja -latureita.

Akun asentaminen ja poistaminen (Kuva B)

HUOMAA: Varmista, että akku **7** on täysin ladattu.

- Asenna akku imuriin laittamalla/liu'uttamalla akku akkuporttiin **1**. Varmista, että akku on tiiviisti paikoillaan.
- Poista akku imurista painamalla ja pitämällä akun vapautinta **23** painettuna ja irrottamalla akku. Lataa akku laittamalla se DeWALT-laturiksi.

Tasomittarilla Varustetut Akut (Kuva B)

Joissakin DeWALT-akuissa on tasomittari, jossa on kolme vihreää LED-merkkivaloa. Merkkivalot osoittavat akun jäljelle jäävän virtatason.

Kytke tasomittari päälle painamalla ja pitämällä tasomittarin painiketta **16** alhaalla. Jokin kolme vihreän LED-merkkivalon valoyhdistelmä syttyy osoittaen jäljelle jäävän virtatason. Kun akkuvirran taso käyttörajan alapuolella, tasomittari ei syty ja akku on ladattava.

HUOMAA: Tasomittari osoittaa akkuvirran tason ainoastaan viitteellisesti. Se ei osoita pölynpoistolaitteen toiminnallisuutta ja se voi vaihdella tuotesien, lämpötilan ja loppukäyttäjän käytön mukaan.

Letkun kiinnittäminen pölynpoistolaitteeseen (Kuva A)

Kiinnitä letku pölynpoistolaitteeseen painamalla letkun vapautinta **8** ja asettamalla letkun pää letkun liittimeen. Letku tulee asettaa kokonaan paikoilleen ennen kuin letkun vapautin vapautetaan.

Letku voidaan irrottaa painamalla letkun vapautinta ja irrottamalla letku. Letku tulee irrottaa kokonaan ennen kuin letkun vapautin vapautetaan.

Letkun tulppaa **9** voidaan käyttää letkun liittimeen suojaamiseen, jos letku irrotetaan kuljetuksen, puhdistuksen jne. ajaksi.

Paperi- tai villapussin asentaminen (Kuvat A, C, E, F)

Hieno pölyä imuroidessa tulee käyttää ylimääräistä paperi- tai villapussia **12** säiliön **21** tyhjentämisen helpottamiseksi.

HUOMAA: Käytä aina M-luokan pölypussia.

1. Paina kolmiasentoinen kytkin **3** Off-asentoon (O) ja irrota akku **7**.
2. Avaa säiliön lukitukset **4** ja irrota pölynpoistopää **6** säiliöstä **21**.
3. Liitä pussi viemällä pussiaukon kaksi kielekettä **26** pölynpoistolaitteen kahden uran **27** ohi.
4. Kierrä pussia neljänneskierroksen verran, kunnes neliömäinen reuna **28** osoittaa ylöspäin.
5. Asenna pussi säiliön sisälle.
6. Asenna pölynpoistopää takaisin säiliöön ja lukitse hyvin.

Pussin irrottaminen ja hävittäminen (Kuvat A, D, E, F)



VAROITUS: Asianmukaisia henkilökohtaisia suojavausteita, kuten hengityssuojaa ja suojakäsineitä, tulee käyttää käytettyjen pölypussien käsittelyn aikana.

1. Paina kolmiasentoinen kytkin **3** Off-asentoon (O) ja irrota akku **7**.
 2. Sulje kääntämällä lukittava letkun tulo letkun tulpalla **9**.
 3. Avaa säiliön lukitukset **4** ja irrota pölynpoistopää **6** säiliöstä **21**.
- HUOMAA:** On normaalia, että säiliössä on pieni määrä pölyä, vaikka pussi olisi asennettu oikein.
4. Kierrä pussia, kunnes kaksi kielekettä kohdistuvat pölynpoistolaitteen kahteen uraan ja poista pussi pölynpoistolaitteesta.
 5. Kun pussi on poistettu, se voidaan tiivistää hävitystä varten.
 - a. Irrota liimautuvan tiiviste **29** taustaosa.
 - b. Paina liimautuva tiiviste aukon päälle ja hävitä pussi oikeaoppisesti. Pussia EI SAA käyttää uudelleen.
 - c. Hävitä keräuspussi asianmukaiseen säiliöön lakisäätteisten määräysten mukaisesti.

Kaukosäätimen nappipariston vaihtaminen (Kuvat J)



VAARA: ÄLÄ NIELE AKKUA; KEMIALLINEN PALOVAMMINEN VAARA. Tämä tuote sisältää kolikko/nappipariston. Jos kolikko-/nappiparisto niellään, se voi aiheuttaa vakavia sisäisiä palovammoja vain 2 tunnissa ja voi johtaa kuolemaan.



VAROITUS: PIDÄ UUDET JA KÄYTETYT PARISTOT POISSA LASTEN ULOTTUVILTA. Jos paristolokero ei sulkeudu kunnolla, lopeta tuotteen käyttö ja pidä se poissa lasten ulottuvilta. Jos epäilet, että paristot on nielty tai sijoitettu jonkin kehon osan sisään, hakeudu välittömästi lääkärin hoitoon.



VAROITUS: KUN VAIHDAT PARISTON, VAIHDA SE SAMAAIN TAI VASTAAVAAN TYYPIIN CR2032. Huomioi oikea napaisuus (+ ja -), kun vaihdat paristoja. Älä säilytä tai kuljeta akkuja niin, että metalliesineet voivat koskettaa paljaita akun napoja.



VAROITUS: VARMISTA, ETTÄ NAPPIPARISTO ON VAIHDETTU OIKEIN. Räjähdyksenvaara on olemassa.

- **Kun vaihdat pariston, vaihda se samanlaiseen tai vastaavaan tyyppiin CR2032.** Älä käytä muita kolikkokennoja tai muita virtalähteitä.
 - **ÄLÄ yritä ladata nappiparistoa äläkä oikosulje nappiparistoa.** Nappiparisto voi vuotaa, räjähtää, syttyä tuleen ja aiheuttaa henkilövahinkoja.
 - **ÄLÄ kuumenna nappiparistoa liikaa tai heitä sitä tuleen.** Kolikkokenno voi vuotaa, räjähtää, syttyä tuleen ja aiheuttaa henkilövahinkoja.
 - **ÄLÄ vahingoita kolikkokennoa äläkä pura kolikkokennoa.** Kolikkokenno voi vuotaa, räjähtää, syttyä tuleen ja aiheuttaa henkilövahinkoja.
 - **ÄLÄ anna vaurioituneiden kolikkokennojen joutua kosketuksiin veden kanssa.** Vuotava litium voi sekoittua veteen muodostaen vetyä, mikä voi aiheuttaa tulipalon, räjähdysten tai henkilövahinkojen.
 - **ÄLÄ hävitä nappiparistoa tavallisen kotitalousjätteen mukana.** Ota yhteyttä paikalliseen jätehuoltoon laitteen/akkujen hävittämiseksi sovellettavien paikallisten lakien ja määräysten mukaisesti.
 - **Poista ja hävitä tyhjennetyt kolikkokennot oikein.** Tyhjentyneet kolikkokennot voi vuotaa ja vahingoittaa tuotetta tai aiheuttaa henkilövahinkoja.
1. Käännä laitteen takana olevan paristokotelon luukun ruuvia **31** vastapäivään sen poistamiseksi. Ruuvi jää kiinni luukkuun.
 2. Paina paristokotelon luukun lukitusta ja vedä sitä luukun avaamiseksi.
 3. Asenna nappiparisto **32** nappipariston kotelossa olevan kaavion mukaisesti.
 4. Asenna paristokotelon luukku takaisin, asenna ruuvi paikoilleen ja kiristä.

TOIMINTA

Käyttöohjeet



VAROITUS: Noudata aina turvaohjeita ja määräyksiä.



VAROITUS: Vakavan henkilövahingon vaaran vähentämiseksi katkaise pölynpoistolaitteesta virta ja irrota akku ennen säätämistä tai varusteiden tai lisävarusteiden irrottamista/asentamista ja jos pölynpoistopää on irrotettu säiliöstä tai sitä ei ole kiinnitetty hyvin. Tahaton käynnistyminen aiheuttaa vahingon.

Virtausnopeus/alhaisen virtatason hälytys

Virtausnopeuden hälytyksen säätäminen (Kuva A)

Säädä letkun valintakytkin **15** oikeaan letkun (tai putken) sisähalkaisijaan tai lisävarusteen halkaisijaan pitämällä viitteenä suurinta läpimittaa. Letkun valintakytkimellä valitun halkaisijan on oltava yhtä suuri kuin käytetyn letkun/putken/lisävarusteen suurin halkaisija tai sitä suurempi. Toimitetun letkun sisähalkaisija on 32 mm. Hälytysmerkkiäni kuuluu hitaasti ja jaksottain, jos virtausnopeus on alle 20 m/s. Järjestelmän ajastin vähentää turhia hälytyksiä.

Jos hälytysäänimerkki kuuluu, kun näkyviä tukoksia ei ole:

1. Varmista, että letkun valintakytkin on asetettu oikean halkaisijan kohdalle.
2. Jos virtausnopeus on asetettu maksimitason alle, nosta tasoa, kunnes riittävä letkun virtaus sammuttaa hälytyksen.
3. Jos äänimerkki kuuluu edelleen, irrota letku ja varmista, ettei siinä ole tukoksia. Poista ja vaihda pölypussi, jos se on täysi tai tukossa ja tarkista suodattimen kunto ja vaihda se tarvittaessa.

Jos hälytysäänimerkki kuuluu edelleen, ota yhteyttä paikalliseen DEWALT-huoltoedustajaan.

Alhaisen virtatason hälytys (Kuva A)

Hälytysmerkkiäni kuuluu nopeasti ja jaksottain, jos akkuvirta on alhainen. Jos hälytysäänimerkki kuuluu, irrota akku **7** akkuliitännästä **1** ja lataa se. Katso kohta **Laturin toiminta**.

Pölynpoistolaitteen käyttäminen (Kuva A, J)

1. Valitse oikea letkun halkaisija letkun valintakytkimellä **15** ennen pölynpoistolaitteen käyttämistä.
2. Liitä oikea lisävaruste pölynpoistolaitteen letkuun **2**.
3. Aseta akku **7** paikoilleen.
4. Käynnistä pölynpoistolaite painamalla kolmiasentoinen kytkin **3** On-asentoon (I).
5. Voit käyttää Wireless Tool Control™ -tilaa painamalla kolmiasentoinen kytkin asentoon Wireless Tool Control™ (Ø). Pölynpoistolaitetta ohjataan yhdistetyn laitteen liipaisimella tai kauko-ohjaimen **14** painikkeella **33**.

HUOMAA: Katso kohta **Pölynpoistolaitteen yhdistäminen työkaluun Wireless Tool Control™ -tilaa käyttämällä** käyttääksesi pölynpoistolaitetta Wireless Tool Control™ -työkalulla tai kauko-ohjaimella.

6. Sammuta pölynpoistolaite lopuksi painamalla kolmiasentoinen kytkin Off-asentoon (O).

Märkien kohteiden imuroiminen (Kuva I)



VAROITUS: Jos vaahtoa tai nestettä pääsee laitteesta, kytke se välittömästi pois päältä.



HUOMIO: Puhdista veden tasoanturit säännöllisesti ja tutki ne vaurioiden merkkien varalta.



VAROITUS: Älä käytä laitetta tällä asetuksella luokan M pölyn imuroimiseen.

Pölynpoistolaite on tarkoitettu sekä märkä- että kuivakäyttöön. Märkäkäytössä tulee käyttää erityisiä suodattimia, jotta suodattimet eivät tukkiutuisi.

- Varmista, että pölynpoistolaite on kiinnittynyt vaaka-asentoon.
- Pölypussi tulee poistaa ennen märkäkäyttöä.
- Veden tasoanturit **25** sammuttavat pölynpoistolaitteen automaattisesti, kun maksimitäyttötaso on saavutettu. Siirrä kolmiasentoinen kytkin Off-asentoon (O), irrota akku ja tyhjennä säiliö ennen pölynpoistolaitteen kytkemistä takaisin päälle.
- Jotta vesi ei johtaisi lappoperiaatteella, poista pölynpoistolaitteen letku lähteestä, kun veden tasoanturit sammuttavat pölynpoistolaitteen.
- Säiliön kuiva sisältö on suositeltavaa tyhjentää ennen märkäkäyttöä, jotta säiliön puhdistus onnistuisi helpommin.
- Anna suodattimien kuivua märkäkäytön jälkeen.

Säiliön tyhjentäminen (Kuvat A, E, F)

1. Paina kolmiasentoinen kytkin **3** Off-asentoon (O) ja irrota akku **7**.
2. Avaa säiliön lukitukset **4** ja irrota pölynpoistopää **6**.
3. Tyhjennä säiliö **21** asianmukaiseen astiaan voimassa olevien määräyksiensä mukaisesti.

Kuivaan imurointitilaan palaaminen (Kuvat A, F)

1. Tyhjennä säiliö **21**, katso ohjeet kohdasta **Pölynpoistolaitteen puhdistaminen**.
2. Aseta säiliö ylösalaisin, kunnes se on kuiva. ÄLÄ käytä märkää säiliötä kuivien kohteiden imuroimiseen.
3. Aseta pölynpoistopää **6** tasaiselle alustalle, kunnes se on kuiva.
4. Asenna suodattimet uudelleen, kun pölynpoistopää on kuiva. Katso kohta **Suodattimet**.
5. Kun säiliö on kuiva, aseta pölynpoistopää **6** säiliöön ja kiinnitä se sulkemalla säiliön lukitukset **4**.

Kytkeminen sähkötyökaluihin (Kuvat A, G)



HUOMIO: Noudata kaikkia sähkötyökalun pölynpoistolaitteen kytkemiseen liittyviä vaatimuksia.

1. Valitse oikea sähkötyökalun sovitin **19** käytetyssä työkalussa olevaan sähkötyökalun liitäntään, katso kohta **Lisävarusteet** osiossa **Kunnossapito**. Kiinnitä sähkötyökalun sovitin **19** sähkötyökaluun.
2. DEWALT IN RAKENNUSPÖLYN POISTOLAITTEESSA ON DEWALT in AirLock-liitäntäjärjestelmä. AirLock mahdollistaa

nopean ja varman pölynpoistoletkun **2** ja sähkötyökalun liittämisen. AirLock-liitin **18** voidaan liittää suoraan DEWALT-yhteensopiviin työkaluihin tai käyttämällä AirLock-sovitinta (saatavilla paikalliselta DEWALT-jälleenmyyjältä). Katso lisätietoa saatavilla olevista sovitimista kohdasta **Lisävarusteet**.

HUOMAA: Kun käytät sovitinta, varmista sen hyvä kiinnittyminen työkaluun ennen alla olevien ohjeiden noudattamista.

- Varmista, että holkki AirLock-liittimessä on lukittu. (Katso Kuva G). Kohdista holkin urat **20** ja AirLock-liitin kuvan mukaisesti sen vapauttamiseksi ja lukitsemiseksi.
- Paina AirLock-liitin liitännän sovittimeen.
- Kierrä holkki lukittuun asentoon.

HUOMAA: Holkin sisällä olevat kuulalaakerit lukittuvat aukkoon ja varmistavat liitännän. Sähkötyökalu on nyt liitetty tiukasti pölynpoistolaitteeseen.

Pölynpoistolaitteen yhdistäminen työkaluun Wireless Tool Control™ -tilaa käyttämällä (Kuvat A, H, J)

! HUOMIO: Kun pölynpoistolaitetta ohjataan kauko-ohjauksella tai yhdistetyllä sähkötyökalulla, se voi käynnistyä tai sammua varoituksetta.

! VAROITUS: Älä kiinnitä kauko-ohjauksen hihnaa liikkuviin osiin.

DEWALT-kauko-ohjaimen tai Wireless Tool Control™ -työkalun yhdistäminen

- Paina kolmiasentoinen kytkin **3** Wireless Tool Control™ (**Ø**) -asentoon.
- Paina ja pidä alhaalla Wireless Tool Control™ -yhdistyspainiketta **11** DCV586M-laitteessa ja vedä Wireless Tool Control™ -työkalun liipaisimesta tai paina kauko-ohjaimen **14** painiketta **33** samanaikaisesti.
- LED-merkkivalo **30** palaa vakiona ilmoittaen onnistuneesta yhteydestä.

HUOMAA: Vain yksi lähetin voidaan yhdistää DCV586M-laitteeseen yhdellä kertaa. Jos laite on yhdistetty aikaisemmin, uusi yhteys korvaa aikaisemman yhteyden.

Wireless Tool Control™ -työkalun tai kauko-ohjaimen yhteyden poistaminen

- Paina ja pidä alhaalla Wireless Tool Control™ -yhdistyspainiketta **11** DCV586M-laitteessa ja vedä Wireless Tool Control™ -työkalun liipaisimesta tai paina kauko-ohjaimen painiketta samanaikaisesti.
- LED-merkkivalo **30** vilkkuu hitaasti ilmoittaen onnistuneesta yhteyden poistosta.

LED-MERKKIVALON TOIMINTA

Pariliitostilassa	-----
Laitetta ei ole yhdistetty	----
Laitteen pariliitos onnistui	=====

Pölynpoistolaitteen puhdistaminen

Säiliön tyhjentäminen (Kuvat A, F, H, I)

! VAROITUS: Asianmukaisia henkilökohtaisia suojavarusteita, kuten hengityssuojaa ja suojakäsineitä, tulee käyttää pölynpoistolaitteen puhdistamisen ja säiliön tyhjentämisen aikana.

! VAROITUS: Ainoastaan koulutetut ja pätevät alan ammattilaiset saavat suorittaa laitteen tyhjennyksen ja huoltotoimenpiteet, pölyastian hävitys mukaan lukien. Käytä asianmukaisia suojavarusteita.

Laitteesta kuuluu äänimerkki ja imuteho heikkenee, kun säiliö on täysi.

- Paina kolmiasentoinen kytkin **3** Off-asentoon (O) ja irrota akku **7**.
- Sulje kääntämällä lukittava letkun tulo letkun tulpalla **9**.
- Irrota pölynpoistopää **6** säiliöstä **21**.
- Hävität keräyssussi asianmukaiseen jäteastiaan voimassa olevien määräyksiä mukaisesti.
- Puhdista tai vaihda suodattimet **17**. Katso tämän ohjekirjan kohta **Suodattimet**.
- Tarkista laite vieraiden esineiden aiheuttamien vaurioiden varalta. Ota yhteyttä lähimpään DEWALT-huoltopalveluun vaurioituneiden tai puuttuvien osien vaihtamiseksi.
- Asenna pölynpoistopää takaisin säiliöön ja lukitse hyvin.

Pinoaminen DEWALT TSTAK-lukituksia käyttämällä (Kuva A)

! VAROITUS: Pinoamisen aikana pölynpoistolaite tulee aina asettaa alimmaksi.

Pinoamisen DEWALT TSTAK -lukitukset **10** mahdollistavat muiden TSTAK-tuotteiden turvallisen pinoamisen päällekkäin parempaa kätevyyttä ja kannattavuutta varten.

Voit käyttää pinoamisen TSTAK-lukituksia **10** asettamalla TSTAK-yhteensopiva laite pölynpoistolaitteen päälle ja kääntämällä kaksi pinoamisen TSTAK-lukitusta ylös niin, että ne kiinnittyvät hyvin laitteen alaosaan.

Suodattimet

! VAROITUS: Suodattimien on aina oltava paikoillaan imuroimisen aikana.

Suodattimen ylläpito

Tähän pölynpoistolaitteeseen kuuluvat suodattimet ovat pitkään kestäviä suodattimia. Pölyn kierron tehokkaan minimoimisen kannalta suodattimet TULEE asentaa oikein ja niiden hyvä kunto on varmistettava.

Automaattinen suodattimen puhdistusjärjestelmä

Tässä pölynpoistolaitteessa on erittäin tehokas suodattimen puhdistusjärjestelmä, joka minimoii suodattimen tukkiutumisen. Yksi suodatin puhdistuu automaattisesti 20 sekunnin välein. Puhdistusprosessi siirtyy suodattimesta toiseen ja jatkaa toimintaa koko laitteen käyttöajan ajan.

HUOMAA: Tämän prosessin aikana on normaalia kuulla napsahdusääniä.

HUOMAA: Useiden käyttötuntien jälkeen automaattinen suodattimen puhdistusjärjestelmä ei välttämättä ole tehokas. Kun näin käy, suodattimet tulee puhdistaa tai vaihtaa.

Suodattimien poistaminen (Kuvat A, H, I)



VAROITUS: Asianmukaisia henkilökohtaisia suojarusteita, kuten hengityssuojaa ja suojakäsineitä, tulee käyttää suodattimien käsittelyn aikana.

1. Paina kolmasentoinen kytkin **3** Off-asentoon (O) ja irrota akku **7**.
2. Avaa säiliön lukitukset **4** ja irrota pölynpoistopää **6** säiliöstä. Aseta pölynpoistopää tasaiselle alustalle ylösalaisin.
3. Kierrä suodattimia **17** vastapäivään ja poista pölynpoistopää varoen varmistamalla, ettei jäämiä putoa asennusreikään.

HUOMAA: Varo, ettei suodattimen materiaali vahingoitu.

4. Tarkista suodattimet kulumisen, repeytymisen ja muiden vaurioiden varalta.

HUOMAA: Mikäli suodattimien kuntoon liittyviä epäselvyyksiä esiintyy, ne TULEE vaihtaa. ÄLÄ jatka suodattimien käyttöä, jos ne ovat vaurioituneet.



VAROITUS: Älä koskaan puhdistaa suodattimia paineilmalla tai harjalla, muutoin suodattimen kalvo voi vaurioitua ja suodattimeen voi päästä pölyä. Huuhtele tarvittaessa haalealla vedellä ja anna kuivua. Suodattimien puhdistus ei ole normaalisti tarpeen. Vaikka suodatin olisi pölyn peitossa, automaattinen suodattimen puhdistusjärjestelmä varmistaa maksimaalisen tehon ja toiminnan. Jos suodattimen kalvossa havaitaan vaurioita, vaihda suodattimet. Suodattimet kestävät yleensä 6–12 kuukautta niiden käytöstä ja hoidosta riippuen.

HUOMAA: Hävitä suodatin asianmukaiseen jäteastiaan voimassa olevien määräyksien mukaisesti.

Suodattimien asentaminen (Kuvat E, F, I)



VAROITUS: Suodattimien on aina oltava paikoillaan imuroimisen aikana.

1. Varmista, että suodattimen **24** tiiviste on puhdas ja hyvin kiinni.
2. Kohdista suodattimen **17** kielekkeet pölynpoistopäässä oleviin uriin ja käännä myötäpäivään kohtalaisella voimalla, kunnes suodatin on hyvin paikoillaan.

HUOMAA: Varo, ettei suodattimen materiaali vahingoitu.

3. Aseta pölynpoistopää **6** säiliöön **21** ja kiinnitä se sulkemalla säiliön lukitukset **4**.

KUNNOSSAPITO

Laite tulee viedä DeWALT-huoltopalveluun tai koulutetulle henkilöstölle teknistä tarkastusta varten vähintään kerran vuodessa. Tarkastuksen aikana laite tarkistetaan suodattimen vaurioiden sekä ilmavuotojen varalta ja sen säätölaitteiden virheetön toiminta varmistetaan.

HUOMAA: Lapset eivät saa tehdä siivousta ja käyttäjien huoltoa.



VAROITUS: Huomaa luokan M pölynimureiden kohdalla: Epäpuhtaudet tulee poistaa pölynpoistolaitteen

ulkupuolelta pölynimurilla ja pyyhkimällä tai tiivistämällä se sopivaan astiaan tai materiaaliin ennen kuin se poistetaan vaarallisia aineita sisältävältä alueelta. Kaikki pölynpoistolaitteen osat tulee käsitellä kontaminoituina osina, kun ne poistetaan vaaralliselta alueelta. Asianmukaisiin toimenpiteisiin tulee ryhtyä pölyn leviämisen välttämiseksi.



VAROITUS: Vakavan henkilövahingon vaaran vähentämiseksi katkaise pölynpoistolaitteesta virta ja irrota akku ennen säätämistä tai varusteiden tai lisävarusteiden irrottamista/asentamista ja jos pölynpoistopää on irrotettu säiliöstä tai sitä ei ole kiinnitetty hyvin. Tahaton käynnistyminen aiheuttaa vahingon.

Pölynpoistolaitetta tulee käsitellä puhdistuksen ja huollon aikana niin, ettei huoltohenkilöstö ja muut henkilöt altistu vaaroille.

- Käytä henkilökohtaisia suojarusteita.
- Käytä suodatettua mekaanista ilmanvaihtojärjestelmää.
- Puhdista pölynpoistolaitte. Katso kohta **Puhdistaminen**.
- Huolto- ja korjaustoimenpiteiden yhteydessä kaikki kontaminoituid osat, joita ei pystytä puhdistamaan riittävän hyvin, tulee pakata vesitiiviisiin pusseihin ja hävitettävä soveltuvien hävitysohjeiden mukaisesti.
- Puhdista huoltoalue huolto- tai korjaustoimenpiteiden jälkeen niin, etteivät vaaralliset aineet pääse ympäristöön.

Laturia tai akkua ei voida huoltaa.

Voitelemine

Tätä pölynpoistolaitetta ei tarvitse voidella.

Puhdistaminen (Kuvat A, I)



VAROITUS: Älä koskaan puhdistaa pölynpoistolaitteen ei-metallisia pintoja liuottimien tai muiden voimakkaiden kemikaalien avulla. Nämä kemikaalit voivat heikentää näissä osissa käytettyjä materiaaleja. Käytä vain vedellä ja miedolla pesuaineella kostutettua kangasta. Älä päästä mitään nestettä pölynpoistolaitteen sisään. Älä upota mitään pölynpoistolaitteen osaa nesteeseen.

Käytä henkilösuojaimia, jotta huoltohenkilöstö tai muuta henkilöt eivät altistuisi vaaroille puhdistuksen ja huollon aikana. Puhdista huoltoalue niin, etteivät vaaralliset aineet pääse ympäristöön.

Älä käytä suihkutusjärjestelmää, painepesuria tai juoksevaa vettä puhdistuksen aikana.

1. Imuroi pölynpoistolaitteen ulkopinta. Käytä lisäpuhdistukseen tarvittaessa vain vedellä ja miedolla pesuaineella kostutettua kangasta.
2. Hävitä kangas käytön jälkeen asianmukaiseen jäteastiaan.
3. Tyhjennä säiliö noudattamalla osion **Pölynpoistolaitteen puhdistaminen** ohjeita.
4. Tarkista veden tasoanturit **25** pölynpoistolaitteen puhdistuksen aikana. Veden tasoanturit voivat kontaminoitua käytön aikana. Jos kontaminaatioita löytyy, puhdista veden tasoanturit huolellisesti kostealla liinalla näkyvien kontaminaatioiden poistamiseksi.

Säilytys (Kuva A)



HUOMIO: Kolmiasentoinen kytkin on oltava OFF (0) -asennossa, jotta Wireless Tool Control™ ei voisi käynnistää laitetta tahattomasti.

1. Tyhjennä säiliö. Katso kohta **Pölynpoistolaitteen puhdistaminen** osiossa **Toiminta**.
2. Puhdista pölynpoistolaitte sisä- ja ulkopuolelta.
3. Puhdista tai vaihda suodattimet, katso kohta **Suodattimet**.
4. Säilytä imuletku letkun kiinnittimissä **5** ja virtajohtoa kuvan mukaisesti. Aseta laite kuivaan tilaan ja lukitse se valtuuttamattoman käytön estämiseksi.

HUOMAA: Liitä letkun tulppa **9** aukkoon jäämien pitämiseksi säiliön sisällä, kun imuletku poistetaan. Voit liittää letkun päät myös yhteen ja lukita ne yhteen kääntämällä lukittavalla päällä.

Lisävarusteet



VAROITUS: Muita kuin DEWALTin lisävarusteita ei ole testattu tämän tuotteen kanssa, joten niiden käyttäminen tämän pölynpoistolaitteen kanssa voi olla vaarallista. Käytä tämän laitteen kanssa vain DEWALTin suosittelemia varusteita vahingoittumisvaaran vähentämiseksi.

Saat lisätietoja jälleenmyyjältäsi.

Uusia suodattimia on saatavilla lisämaksua vastaan paikalliselta DEWALT-huoltopalvelulta.

Pölynkokoaja

Imurointitilassa laitetta voidaan käyttää myös sähkötyökalun pölynkokoajana pölyä tai jäämiä tuottavissa käyttötarkoituksissa.

TÄRKEÄÄ! DWV9000-pölynpoistosovitin on tarkoitettu Dust System Compatible DEWALT -sähkötyökaluihin. Lisäsovitin on tarpeen käyttäessä muita kuin yhteensopivia DEWALT-työkaluja.

Lisävarusteet

- DCV5861 Varasuodattimet (Sisältää 2 DC5151H-suodatinta)
- DWV9316 Antistaattinen letku
- DWV9000 Kääntämällä lukittava liitos
- DWV9350 Lattianpesusarja
- DWV9110 29 mm–35 mm kapea kumisovitin
- DWV9120 35 mm–38 mm porrastettu kumisovitin
- DWV9130 35 mm OD-sovitin
- DWV9150 35 mm OD-kulmasovitin
- DWV9210 Construction Kit (DWV9000 + DWV9120 + DWV9130)
- DWV9220 Puuntyöstösarja (DWV9000 + DWV9130 x 3 + DWV9120 + DWV9150 + kaapeliletkun pidike)
- DWV9470 Y jakoletkusarja
- DWST17889 Kori
- DWST17888 Kärryt

Suodatinpussit mahdollistavat kerätyn pölyn hävittämisen siististi, helposti ja nopeasti.

Paperiset suodatinpussit: DCV9401-suodatinpussit on tarkoitettu monien erilaisten pölyjen poistamiseen (esim. kipsilevy, betoni ja puu). Nämä pussit tulee hävittää, kun ilmavirtaus heikkenee. Pusseja EI SAA käyttää uudelleen.

	DCV9401	Kertakäyttöinen paperinen suodatinpussi
--	---------	---

Villainen suodatinpussi: DCV9402-villapussi on tarkoitettu monien erilaisten pölyjen poistamiseen (esim. kipsilevy, betoni ja puu). Tämä pussi tulee hävittää, kun ilmavirtaus heikkenee. Tätä pussia EI SAA käyttää uudelleen. Villapussi sopii hyvin raskaampiin materiaaleihin (esim. betoni ja kipsilevy), kun on olemassa paperisen suodatinpussin repeytyminen.

	DCV9402	Kertakäyttöinen villainen suodatinpussi
---	---------	---

Ympäristön suojeleminen



Erilliskeräys. Tuotteita ja akkuja, joissa on tämä merkintä, ei saa hävittää tavallisen kotitalousjätteen mukana.

■ Tuotteet ja akut sisältävät materiaaleja, jotka voidaan kerätä tai kierrättää uudelleen käyttöä varten. Kierrätä sähkölaitteet ja akut paikallisten määräyksien mukaisesti. Lisätietoa on saatavilla osoitteesta www.2helpU.com.

Uudelleenladattava akku

Tämä pitkään kestävä akku on ladattava uudelleen, jos se ei enää tuota riittävää tehoa töissä, joihin teho on aikaisemmin riittänyt hyvin. Kun laitteen toiminta-aika on lopussa, se tulee hävittää ympäristöystävällisellä tavalla:

- Anna akkuvirran tyhjentyä kokonaan ja poista se sitten pölynpoistolaitteesta.
- litiumioniakkujen ovat kierrätettäviä. Vie ne jälleenmyyjälle tai paikalliseen kierrätyspisteeseen. Kerätyt akkuyksiköt kierrätetään tai hävitetään oikein.

VIANETSINTÄ

Ongelma	Mahdollinen syy	Vianmääritysvaiheet
Moottori ei käynnisty.	Kytkin ei ole On (I) -asennossa.	Varmista, että kytkin on On (I) -asennossa.
	Alhainen akkujännite / virheellinen akkuliitäntä.	Varmista, että akku on ladattu täyteen ja hyvin paikoillaan.
	Säiliö on täynnä nestettä ja tunnistuspiiri on lauennut.	1. Käännä kolmiasentoinen kytkin Off-asentoon (0) ja irrota akku. 2. Tyhjennä säiliö.
Pölynpoistolaite sammuu.	Lämpösuoja on aktivoitunut.	1. Kytke pölynpoistolaite pois päältä ja irrota akku. 2. Tyhjennä säiliö tarvittaessa. 3. Anna pölynpoistolaitteen jäähtyä. 4. Asenna akku takaisin paikoilleen ja paina kolmiasentoinen kytkin On (I) -asentoon sen testaamiseksi. 5. Jos pölynpoistolaite ei käynnisty, ota yhteyttä DEWALT -huoltopalveluun.
	Säiliö on täynnä nestettä ja tunnistuspiiri on lauennut.	1. Käännä kolmiasentoinen kytkin Off-asentoon (0) ja irrota akku. 2. Tyhjennä säiliö.
	Akussa ei ole virtaa.	Aseta täyteen ladattu akku paikoilleen.
	Akkua ei ole liitetty oikein.	Poista akku ja asenna se takaisin paikoilleen.
Laitteesta tulee pölyä käytön aikana.	Suodattimia ei ole asennettu oikein.	Poista ja asenna uudelleen oikeaoppisesti.
	Suodattimet ovat vaurioituneet/repeytyneet.	Vaihda suodattimet.
	Suodattimen tiivisteet ovat vaurioituneet.	Ota yhteyttä DEWALT -huoltopalveluun.
	Päättä ei ole asennettu oikein säiliöön.	Poista, asenna uudelleen ja varmista, että lukitukset ovat kytkeytyneet hyvin.
	Pään tiiviste on vaurioitunut.	Ota yhteyttä DEWALT -huoltopalveluun.
Pölynpoistolaite ei poista pölyä.	Suodattimet ovat tukossa.	Poista suodattimet, puhdista ne napauttamalla ja asenna takaisin paikoilleen.
	Suodattimien käyttöikä on päättynyt.	Vaihda uusiin suodattimiin.
	Automaattinen suodattimen puhdistus ei enää toimi.	Jos suodattimen puhdistusjärjestelmä ei käynnisty 20 sekunnin välein, ota yhteyttä DEWALT -huoltopalveluun.
	Säiliö on täysi.	Kytke laite pois päältä ja tyhjennä säiliö.
	Letku on tukossa.	Tarkista ja puhdista letku, jos tukos havaitaan.
	Letkua ei ole asennettu hyvin säiliöön.	Asenna uudelleen ja varmista, että letkun lukitus kytkeytyy hyvin.
	Letku on vaurioitunut.	Tarkista letku reikien ja repeytymien varalta. Vaihda, jos havaitset vaurioita.
Pölynpoistolaite ei käynnisty Wireless Tool Control™ -sähkötyökalulla tai kauko-ohjaimella.	Pölynpoistolaite ei ole Wireless Tool Control (B) -tilassa.	Aseta kolmiasentoinen kytkin Wireless Tool Control™ (B) -tilaan. Tarkista, että LED-merkkivalo palaa. Jos LED-merkkivalo ei syty kolmiasentoinen kytkimen ollessa Wireless Tool Control™ (B) -tilassa, ota yhteyttä DEWALT -huoltopalveluun.
	Kauko-ohjainta/sähkötyökalua ei ole yhdistetty pölynpoistolaitteeseen.	Noudata yhdistämistäsvaiheita.
	Kauko-ohjain/sähkötyökalu on pölynpoistolaitteen käyttöalueen ulkopuolella.	Siirrä pölynpoistolaite lähemmäs kauko-ohjainta/sähkötyökalua.
	Wireless Tool Control™ -kauko-ohjaimen nappipariston virta on loppunut.	Vaihda nappiparisto ja yritä uudelleen.
	Yhdistetyn työkalun akkuvirta on loppunut.	Varmista, että yhdistetyn työkalun akku on ladattu täyteen ja hyvin paikoillaan.
	Alhainen akkujännite / virheellinen akkuliitäntä.	Varmista, että akku on ladattu täyteen ja hyvin paikoillaan.
	Säiliö on täynnä nestettä ja tunnistuspiiri on lauennut.	1. Käännä kolmiasentoinen kytkin Off-asentoon (0) ja irrota akku. 2. Tyhjennä säiliö.
Työkalua ei voida yhdistää.	Pölynpoistolaite ei ole Wireless Tool Control (B) -tilassa.	Aseta kolmiasentoinen kytkin Wireless Tool Control™ (B) -tilaan. Tarkista, että LED-merkkivalo palaa. Jos LED-merkkivalo ei syty kolmiasentoinen kytkimen ollessa Wireless Tool Control™ (B) -tilassa, ota yhteyttä DEWALT -huoltopalveluun.
	Työkalun Wireless Tool Control™ ei ole toiminnassa.	Varmista, että Wireless Tool Control™ on otettu työkalussa käyttöön.

DAMMSUGARE

DCV586M

Gratulerar!

Du har valt en DEWALT dammsugare. År av erfarenhet, grundlig produktutveckling och innovation gör DEWALT till en av de pålitligaste partnerna för fackmannamässiga elverktygs-användare.

Tekniska data

		DCV586M
Spänning	V_{DC}	54
Typ		1
Batterityp		Li-jon
Skyddsgrad		IPX4
Negativt tryck	kPa	8,8
Flödes hastighet	l/s	24,7
Behållarens kapacitet	l	11
Påfyllnad vätska max.	l	7,5
Slangdiameter	mm	32
Slanglängd	m	2,5
Vikt (utan batteripaket)	kg	8
Wireless Tool Control™ fjärrkontroll		N547456
Spänning	V_{DC}	3
Batterityp		CR2032
Frekvensband	MHz	433
Maxeffekt (EIRP)	mW	0,03
Buller- och vibrationsvärden (trix vektorsumma) i enlighet med EN60335-2-69.		
L_{PA} (emissionsljudtrycksnivå)	dB(A)	69
L_{WA} (ljudeffektnivå)	dB(A)	81,5
K (osäkerhet för angiven ljudnivå)	dB(A)	3,5

EC-Fölsamhetsdeklaration

Maskindirektiv



Dammsugare DCV586M

DEWALT deklarerar att dessa produkter, beskrivna under **Tekniska data** uppfyller: 2006/42/EC, EN60335-1:2012 + A11:2014 + A13:2017; EN60335-2-69:2012.

Dessa produkter uppfyller också direktiv 2014/53/EU och 2011/65/EU. För mer information, var god kontakta DEWALT på följande adress, eller se handbokens baksida.

Undertecknad är ansvarig för sammanställning av den tekniska filen och gör denna förklaring å DEWALTs vägnar.

Markus Rompel
Vice verkställande tekniskdirektör, PTE Europa
DEWALT, Richard-Klinger-Straße 11,
65510, Idstein, Tyskland
01.12.2022



WARNING: För att minska risken för personskada, läs instruktionshandboken.

Definitioner: Säkerhetsriktlinjer

Nedanstående definitioner beskriver allvarlighetsnivån för varje signalord. Var god läs handboken och uppmärksamma dessa symboler.



FARA: Indikerar en omedelbart riskfylld situation som, om den inte undviks, **kommer att resultera i dödsfall eller allvarlig personskada.**



WARNING: Indikerar en potentiellt riskfylld situation som, om den inte undviks, **skulle kunna resultera i dödsfall eller allvarlig personskada.**



SE UPP: Indikerar en potentiellt riskfylld situation som, om den inte undviks, **kan resultera i mindre eller medelmåttig personskada.**

OBSERVERA: Anger en praxis som **inte är relaterad till personskada** som, om den inte undviks, **skulle kunna resultera i egendomsskada.**



Anger risk för elektrisk stöt.



Anger risk för eldsvåda.

VIKTIGA SÄKERHETS- INSTRUKTIONER

SPARA ALLA VARNINGAR OCH INSTRUKTIONER FÖR FRAMTIDA REFERENS

LÄS ALLA INSTRUKTIONER INNAN ANVÄNDNING DENNA APPARAT

När du använder denna apparat bör grundläggande säkerhetsåtgärder alltid följas, inklusive följande:



WARNING: Operatörer skall vara adekvat instruerade om användning av denna dammsugare.



WARNING: För att minska risken för elektriska stötar och skador:

Batterier				Laddare/Laddningstid (minuter)***									
Kat. #	V _{DC}	Ah	Vikt (kg)	DCB104	DCB107	DCB112/ DCB1102	DCB113	DCB115/ DCB1104	DCB116	DCB117	DCB118	DCB132	DCB119
DCB546	18/54	6,0/2,0	1,08	60	270	170	140	90	80	40	60	90	X
DCB547/G	18/54	9,0/3,0	1,46	75*	420	270	220	135*	110*	60	75*	135*	X
DCB548	18/54	12,0/4,0	1,46	120	540	350	300	180	150	80	120	180	X
DCB549	18/54	15,0/5,0	2,12	125	730	450	380	230	170	90	125	230	X
DCB181	18	1,5	0,35	22	70	45	35	22	22	22	22	22	45
DCB182	18	4,0	0,61	60/40**	185	120	100	60	60/45**	60/40**	60/40**	60	120
DCB183/B/G	18	2,0	0,40	30	90	60	50	30	30	30	30	30	60
DCB184/B/G	18	5,0	0,62	75/50**	240	150	120	75	75/60**	75/50**	75/50**	75	150
DCB185	18	1,3	0,35	22	60	40	30	22	22	22	22	22	40
DCB187	18	3,0	0,54	45	140	90	70	45	45	45	45	45	90
DCB189	18	4,0	0,54	60	185	120	100	60	60	60	60	60	120
DCBP034/G	18	1,7	0,32	27	82	50	40	27	27	27	27	27	50
DCBP518/G	18	5,0	0,75	50	240	150	120	75	60	50	50	75	150

*Datumkod 201811475B eller senare

**Datumkod 201536 eller senare

***Schemat över batteriladdningstider tillhandahålls endast som vägledning. Laddningstiderna varierar beroende på temperatur och batteriets skick.

- Se till så att dammsugaren sitter fast i horisontell position.
- Lämna inte apparaten utan uppsikt när dammsugningen är utom räckhåll eller utanför synligt område. Ta bort batteripaketet när den inte används och innan service.
- Låt inte apparaten användas som leksak. Särskild uppmärksamhet är nödvändig när den används nära barn.
- Använd ENDAST denna apparat såsom beskrivs i bruksanvisningen. Använd endast rekommenderade tillsatser och tillbehör.
- Använd inte apparaten om den visar tecken på funktionsfel på något sätt. Om apparaten inte fungerar korrekt, har tappats, skadats, lämnats utomhus eller tappats i vatten, lämna den till ett servicecenter.
- Hantera inte apparaten med våta händer.
- Placera inga föremål i öppningarna på apparaten. Använd inte apparaten om någon öppning är blockerad; håll öppningarna fria från damm, bomullsfibrer, hår och övrigt som kan minska luftflödet.
- Håll hår, lösa kläder, fingrar och alla kroppsdelar borta från öppningar och rörliga delar.
- Stäng av alla kontroller innan den kopplas bort från strömkällan.
- Var extra försiktig vid rengöring i trappor.
- Använd personlig skyddsutrustning. Använd alltid skyddsglasögon. Skyddsutrustning såsom dammfilterskydd, halksäkra säkerhetsskor, skyddshjälm eller hörselskydd som används för lämpliga förhållanden minskar personskador.
- Var vaksam, ha koll på vad du gör och använd sunt förnuft när du arbetar med en dammsugare. Använd inte en dammsugare när du är trött eller påverkad av droger, alkohol eller medicinering. Även en kort stunds ouppmärksamhet under användningen av en dammsugare kan leda till allvarliga kroppsskador.

Ytterligare säkerhetsanvisningar

- a) **Förebygg oavsiktlig start. Se till att strömbrytaren är i avstängt läge innan batteripaketet sätts i samt innan du tar upp eller bär apparaten.** Olyckor kan inträffa om du bär apparaten med fingret på strömbrytaren eller strömsätter apparaten med strömbrytaren i till-läge.
- b) **Koppla ifrån batteripaketet från apparaten innan inställningar utförs, tillbehörsdelar byts eller apparaten ställs undan.** Dammsugning kan aktiveras med fjärrkontrollen eller ett parkopplad verktyg. Oavsiktlig strömsättning av apparaten som har strömbrytaren påslagen inbjuder till olyckor.
- c) **Ladda endast med den laddare som rekommenderas av tillverkaren.** En laddare som passar en batterityp kan medföra brandrisk om den används ihop med ett annat batteri.
- d) **Apparaten ska bara användas med batterier som rekommenderas av DEWALT.** Användning av andra batterier kan leda till personskador eller eldsvåda.
- e) **Använd elverktyg och tillbehör som är anslutna till dammsugaren i enlighet med dessa instruktioner.** Användning av elverktyg för annan användning än avsedda ändamål kan leda till riskfyllda situationer.
- f) **När batteripaket inte används bör det hållas borta från andra metallföremål som gem, mynt, nycklar, spikar, skruvar och andra små metallföremål**

som kan skapa kontakt mellan de två polerna.

Kortslutning av batteripolerna kan leda till brännskador eller eldsvåda.

- g) **Under olämpliga förhållanden kan vätska spruta ut från batteriet, undvik kontakt. Vid oavsiktlig kontakt, spola med vatten. Om vätskan kommer i kontakt med ögonen, sök också läkarhjälp.** Vätska som sprutar ur batteriet kan orsaka sveda och brännskador.
- h) **Använd inte ett batteripaket eller apparater som är defekta eller modifierade.** Defekta eller modifierade batterier kan fungera oförutsägbart och ge upphov till brand, explosion eller risk för kroppsskador.
- i) **Utsätt inte batteripaketet eller apparaten för eld eller höga temperaturer.** Utsättande för eld eller temperaturer över 40 °C kan orsaka explosioner.
- j) **Följ alla instruktioner gällande laddningen och ladda inte batteriet eller verktyget utanför det temperaturintervall som anges i bruksanvisningen.** Att ladda på fel sätt eller utanför det angivna temperaturintervallet kan skada batteriet och öka brandrisken.
- k) **Använd inte dammsugaren om damm blåser ut ur ventilationsöppningarna. Stäng av dammsugaren och kontrollera om filtret är korrekt monterat eller defekt.** Defekta filter måste bytas omedelbart.
- l) **Låt endast service utföras av kvalificerad reparatör som endast använder identiska reservdelar.** Detta kommer att garantera att produkten förblir säker.

Specifika säkerhetsregler för dammsugare

- Apparaten skall endast användas av personer som är van vid den, har utbildats hur den används säkert och förstår riskerna.
- När damm sugts upp med ett exponeringsgränsvärde måste försiktighetsåtgärder vidtas för att garantera adekvat luftcirkulation i rummet och utblåsluften från apparaten släpps ut i rummet.
- Operatör skall följa alla säkerhetsbestämmelser för det material som hanteras.
- Använd den inte för att suga upp självantändande explosiva material såsom kol, fibrer eller annat finfördelat självantändande material.
- Använd inte apparaten för att samla upp antändbara eller brännbara vätskor såsom bensin, använd den heller inte på platser där dessa kan finnas närvarande.
- Använd inte den för att suga upp farliga, giftiga eller cancerogena material såsom asbets eller bekämpningsmedel såvida inte materialet är särskilt identifierat i denna bruksanvisning som godkänd användning.
- Statisk elektricitet är möjlig i torra utrymmen eller när den relativa luftfuktigheten är låg. Detta är endast temporärt och påverkar inte effekten när dammsugaren används.
- För att undvika spontan självantändning, töm behållaren efter varje användning.
- Visst trä innehåller konserveringsmedel som kan vara giftigt. Var extra försiktig för att undvika inandning och hudkontakt vid arbete med dessa material. Begär

och följ all säkerhetsinformation som finns tillgänglig från materialleverantören.

- Använd inte dammsugaren som steger.
- Placera inga tunga föremål på dammsugaren.



WARNING: För att minska risken för elektriska stötar och skador:

- Sug inte upp något som brinner eller ryker, såsom cigaretter, tändstickor eller het aska.
- Använd inte dammsugaren utan filtret på plats.

Återstående risker

Trots tillämpning av de relevanta säkerhetsbestämmelserna och användning av säkerhetsapparater kan vissa återstående risker inte undvikas. De är:

- Hörselnedsättning.
- Risk för personskada på grund av flygande partiklar.
- Risk för brännskador på grund av att tillbehör blir heta under arbetet.
- Risk för personskada på grund av långvarig användning.

Laddare

Laddare från DEWALT kräver ingen justering och är designade för att vara så enkla som möjligt att använda.

Elsäkerhet

Den elektriska motorn har konstruerats för endast en spänning. Kontrollera alltid att strömförsörjningen motsvarar spänningen på klassificeringsplattan. Kontrollera också att spänningen på din laddare är den samma som i elnätet.



Din DEWALT laddare är dubbelisolerad i enlighet med EN60335; därför behövs ingen jordledning.

Om nätsladden är skadad får den endast bytas ut av DEWALT eller en auktoriserad serviceorganisation.

Användning av förlängningssladd

En förlängningssladd skall inte användas såvida det inte är absolut nödvändigt. Använd en godkänd förlängningssladd, som är lämplig för laddarens strömbehov (se **Tekniska data**). Minsta ledarstorlek är 1 mm²; maximal längd är 30 m.

Om du använder en sladdvinda, linda alltid av sladden fullständigt.

Viktiga säkerhetsinstruktioner för alla batteriladdare

SPARA DESSA INSTRUKTIONER: Denna manual innehåller viktiga säkerhets- och driftinstruktioner för kompatibla batteriladdare (se **Tekniska data**). Innan laddaren används, läs igenom alla instruktioner och varningar om laddaren, batteriet och produkten för användning av batteri.



WARNING: Risk för stötar. Låt ingen vätska komma in i laddaren. Det kan resultera i elektriska stötar.



WARNING: Vi rekommenderar användning av restströmsenhet med en restströmsmärkning på 30 mA eller mindre.



SE UPP: Risk för brännskada. För att minska risken för skador, ladda endast DEWALT uppladdningsbara

batterier. Andra typer av batterier kan gå sönder och orsaka personsador och skadegörelse.



SE UPP: Barn bör övervakas för att säkerställa att de inte leker med apparaten.

OBSERVERA: Under vissa förhållanden när laddaren är inkopplad i eluttaget kan de exponerade laddningskontaktarna inuti laddaren kortslutas av främmande föremål. Främmande föremål som är ledande såsom, men inte begränsat till, stålull, aluminiumfolie eller ansamling av metapartiklar bör hållas borta från laddningshållrummet. Koppla alltid ifrån laddaren från eluttaget när det inte finns något batteri i hållrummet. Koppla ifrån laddaren vid rengöring.

- **Försök INTE att ladda batteriet med någon annan laddare än de i denna bruksanvisning.** Laddaren och batteriet är speciellt konstruerade att fungera tillsammans.
- **Dessa laddare är inte avsedda för någon annan användning än att ladda DeWALT uppladdningsbara batterier.** All annan användning kan resultera i brandrisk, elstötar eller till och med dödliga elstötar.
- **Utsätt inte laddaren för regn eller snö.**
- **Dra ut genom att hålla i kontakten i sladden när du kopplar ur laddaren.** Detta kommer att minska risken för skador på den elektriska kontakten och sladden.
- **Se till att sladden placeras så att ingen går på den, snubblar på den eller att den på annat sätt riskerar att skadas.**
- **Använd inte en förlängningssladd såvida det inte är absolut nödvändigt.** Användning av en olämplig förlängningssladd kan resultera i risk för brand, elektrisk stöt eller död av elektrisk ström.
- **Placera inga föremål ovanpå laddaren eller placera inte laddaren på ett mjukt underlag eftersom det kan blockera ventilationsöppningarna vilket kan resultera i intern överhettning.** Placera laddaren undan från alla heta källor. Laddaren ventileras genom öppningar i överkant och underkant av höljet.
- **Använd inte laddare med skadad sladd eller kontakt – byt ut den omedelbart.**
- **Använd inte laddaren om den utsatts för skarpa stötar, tappats eller skadats på annat sätt.** Lämna den hos ett auktoriserat servicecenter.
- **Demontera inte laddaren, ta den till ett auktoriserat servicecenter när service eller reparation behövs.** Felaktig montering kan resultera i risker för elektriska stötar, dödsfall via elektricitet eller brand.
- **Om strömsladden skadas måste den bytas omedelbart av tillverkaren, dess serviceombud eller liknande kvalificerad person för att förhindra alla faror.**
- **Koppla bort laddaren från vägguttaget innan du påbörjar rengöringen.** Detta kommer att minska risken för elektriska stötar. Borttagning av batteriet minskar inte risken.
- **Anslut ALDRIG två laddare tillsammans.**

- **Laddaren är konstruerad för att fungera på vanlig hushållspå 230V. Försök inte att använda någon annan spänning.** Detta gäller inte för billaddaren.

Ladda ett batteri (Bild [Fig.] B)

1. Koppla in laddaren i lämpligt uttag innan batteriet sätts in.
2. Sätt i batteriet **8** i laddaren, se till att batteriet är helt isatt i laddaren. Den röda lampan (laddning) börjar blinka upprepade gånger för att indikera att laddningsprocessen har startat.
3. Det går att se när laddningen är klar genom att den röda lampan lyser kontinuerligt. Batteriet är fulladdat och kan nu användas eller lämnas i laddaren. För att ta bort batteriet ur laddaren, tryck och håll nere batteriläsknappen **23** på batteriet.

NOTERA: För att garantera maximal prestanda och livslängd för litium-jonbatteri bör batteriet laddas fullt innan första användning.

Laddningshantering

Se nedanstående indikatorer angående batteriets laddningsstatus.

Laddningsindikatorer	
	Laddning
	Fulladdat
	Varm/kall fördröjning*

*Den röda lampan fortsätter att blinka, men en gul indikatorlampa kommer att lysa under denna operation. När batteriet har nått lämplig temperatur kommer den gula lampan att slockna och laddaren återupptar laddningsproceduren.

Den/de kompatibla laddar(en/na) kommer inte att ladda ett felaktigt batteri. Laddaren kommer att indikera ett felaktigt batteri genom att vägra lysa.

NOTERA: Detta kan också betyda att det är problem med en laddare.

Om laddaren indikerar ett problem, låt testa laddaren och batteriet hos ett auktoriserat servicecenter.

Varm/kall fördröjning

När laddaren upptäcker ett batteri som är för hett eller för kallt, kommer den automatiskt att starta en varm/kall fördröjning och avbryta laddningen tills batteriet har nått en lämplig temperatur. Laddaren växlar sedan automatiskt till paketladdningsläge. Denna funktion garanterar maximal batterilivslängd.

Ett kallt batteri kommer att ladda med en lägre hastighet jämfört med ett varmt batteri. Batteriet kommer att laddas med en lägre hastighet genom hela laddningscykeln och kommer inte att återgå till maximal laddningshastighet även om batteriet blir varmt.

DCB118-laddaren är utrustad med en intern fläkt som är designad att kyla batteriet. Fläkten slås på automatiskt när batteriet behöver svalkas. Använd aldrig laddaren om fläkten inte fungerar

korrekt eller om ventilationsöppningarna är blockerade. Låt inga främmande föremål komma in på insidan av laddaren.

Elektroniskt skyddssystem

XR litiumjon-verktyg är konstruerade med ett elektroniskt skyddssystem som kommer mot skydda batteriet mot överladdning, överhettning eller kraftig urladdning.

Verktyget kommer automatiskt att stängas av om det elektroniska skyddssystemet aktiveras. Om detta sker placera litiumjonbatteriet i laddaren tills det är fulladdat.

Väggmontering

Dessa laddare är designade att väggmonteras eller stå upprätt på ett bord eller arbetsyta. Vid väggmontering, placera laddaren inom räckhåll för ett elektriskt uttag och borta från hörn och andra hinder som kan påverka luftflödet. Använd baksidan av laddaren som mall för placering av monteringskruvarna på väggen. Montera laddaren säkert med gipskruvar (köps separat) som är minst 25,4 mm långa med ett skruvhuvud med en diameter på 7–9 mm, skruvade i trä till ett optimalt djup som lämnar ungefär 5,5 mm av skruven synlig. Rikta in öppningarna på baksidan av laddaren mot de exponerade skruvarna och för in dem helt i öppningarna.

Rengöringsinstruktioner för laddaren



WARNING: Risk för stötar. Koppla ifrån laddaren från strömuttaget innan rengöring. Smuts och flott kan avlägsnas från laddarens utsida med hjälp av en trasa eller en mjuk borste som inte är av metall. Använd inte vatten eller rengöringsvätska. Låt aldrig någon vätska komma in i verktyget; sänk aldrig ner någon del av verktyget i en vätska.

Batteripaket

Viktiga Säkerhetsinstruktioner för alla Batteripaket

Vid beställning av utbytes-batteripaket, se till att inkludera katalognummer och spänning.

Batteripaketet är inte full-laddat när det kommer ur kartongen. Innan du använder batteripaketet och laddaren, läs säkerhetsinstruktionerna här nedan. Följ därefter de laddningsprocedurer som översiktligt beskrivs.

LÄS ALLA INSTRUKTIONER

- **Ladda inte eller använd batteriet i explosiv atmosfär, såsom i närheten av brännbara vätskor, gaser eller damm.** Isättning och borttagning av batteriet från laddaren kan antända dammet eller ångorna.
- **Tvinga aldrig in batteripaketet in i laddaren. Modifiera inte batteripaketet på något sätt så att det passar i en icke-kompatibel laddare då batteripaketet kan brista och orsaka allvarliga personskador.**
- Alda endast batteripaketet i DEWALT laddare.
- **Skvätt INTE** eller sänk ned i vatten eller annan vätska.
- **Förvara inte eller använd verktyget och batteriet på platser där temperaturen kan sjunka under 4 °C (39,2 °F) (såsom utomhusskjul eller byggnader i metall under vintern) eller överskrider 40 °C (104 °F)**

(såsom utomhusskjul eller byggnader i metall under sommaren).

- **Bränn inte batteripaketet, även om det är svårt skadat och helt utslitet.** Batteripaketet kan explodera i elden. Giftiga ångor och ämnen skapas när batteripaketet med litium-jon bränns.
- **Om batteriets innehåll kommer i kontakt med huden, tvätta omedelbart området med mild tvål och vatten.** Om batterivätskan kommer in i ögat, skölj med vatten över det öppna ögat under 15 minuter eller tills irritationen upphör. Om medicinsk omsorg behövs består batteri-elektrolyten av en blandning av flytande organiska karbonater och litiumsalter.
- **Innehållet i öppnade battericeller kan ge upphov till andningsirritation.** Tillhandahåll frisk luft. Om symptom kvarstår, sök medicinsk vård.



WARNING: Fara för brännskada. Batterivätskan kan vara lättantändlig om den som utsätts för gnista eller eld.



WARNING: Försök aldrig att öppna batteripaketet av någon anledning. Om batteripaketets hölja spricker eller är skadat sätt inte in det i laddaren. Krossa inte, tappa eller skada batteripaketet. Använd inte ett batteripaket som fått en kraftig stöt, tappats, körts över eller skadats på något annat sätt (t.ex. genomborrat av en spik, träffad av en hammare, klivits på). Det kan resultera i elektriska stötar eller dödsfall av elektisk ström. Skadade batteripaket skall returneras till servicecenter för återvinning.



WARNING: Brandfara. Förvara eller bär inte batteripaketet på så sätt att metallföremål kan komma i kontakt med de oskyddade batteripolerna.

Exempelvis placera inte batteripaketet i förkläden, fickor, verktygslådor, produktlådor, lådor etc. där det finns lösa spikar, skruvar, nycklar etc.



SE UPP: När den inte används skall den läggas på sidan på en stabil plats så att ingen riskerar att någon snubblar på den. Vissa verktyg med stora batteripaket kan stå upprätt på batteripaketet men lätt kan välts.

Transport



WARNING: Brandfara. Transport av batterier kan leda till eldsvåda om batteripolerna oavsiktligt kommer i kontakt med ledande material. Se vid transport av batterier till att batteripolerna är skyddade och väl isolerade från material som eventuellt kan komma i kontakt med dem och orsaka kortslutning.

NOTERA: Litium-jon batterier skall inte placeras i det incheckade bagaget.

DEWALT batterierna uppfyller alla tillämpliga regler för transport av farligt gods som stipuleras av industrin och rättsliga normer, vilket omfattar FN:s rekommendationer för transport av farligt gods; International Air Transport Associations (IATA) regelverk vid transport av farligt gods, de internationella föreskrifterna om transport av farligt gods till sjöss (IMDG), samt den europeiska överenskommelsen om internationell transport av farligt gods på väg (ADR). Litiumjon -celler och -batterier har klassificerats enligt testresultaten och de fastställda kriterierna i delavsnitt 38,3 i FN:s testhandbok för transport av farligt gods.

I de flesta fall kommer transport av ett DEWALT batteripaket att undantas från att klassificeras som ett fullt reglerat klass 9 farligt material. Generellt kommer endast transporter som innehåller ett litium-jonbatteri med en nominell energimärkning större än 100 Watt (Wh) krävas att de transporteras som fullt reglerat klass 9. Alla litium-jonbatterier har wattimmarna markerat på förpackningen. Vidare, på grund av bestämmelsens komplexitet rekommenderar inte DEWALT flygtransport av endast litium-jonbatteripaket oavsett märkning av wattimmar. Leverans av verktyg med batterier (kombisatser) kan accepteras för flygtransporter om märkningen av wattimmarna inte är större än 100 Wh.

Oberoende av om försändelsen klassificeras som undantagen eller helt reglerad, är det avsändaren som har ansvaret för att de aktuella bestämmelserna gällande förpackning, etikettering/märkning och dokumentation uppfylls.

Informationen som ges i detta avsnitt av handboken är given enligt bästa vetande och har ansetts vara korrekt vid tidpunkten som dokumentet skrevs. Trots det ges ingen uttrycklig eller underförstådd garanti. Det är på köparens eget ansvar att de åtgärder som vidtas uppfyller gällande bestämmelser.

Transportera FLEXVOLT™ batteriet

DEWALT FLEXVOLT® batteri har två lägen: **Använd** och **Transport**.

Använd-läge: När FLEXVOLT™ batteriet är fristående eller är i en DEWALT 18V produkt, fungerar det som ett 18V batteri. När FLEXVOLT™ batteriet är i en 54V eller en 108V (två 54V batterier) produkt, fungerar det som ett 54V batteri.

Transport-läge: När locket är fäst på FLEXVOLT™ batteriet är batteriet i transport-läge. Behåll locket på för varustransport.

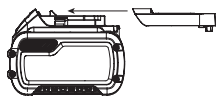

I transport-läge är cellsträngarna elektriskt frånkopplade i paketet vilket resulterar i tre batterier med lägre märkning av watt-timmar (Wh) jämfört med ett batteri med en högre märkning av watt-timmar. Denna ökade kvantitet med tre batterier med den lägre märkningen av watt-timmar kan undanta paketet från vissa transportbestämmelser som införts för batteriet med högre watt-timmar.

Exempel, transport Wh-klassificering kan indikera 3 x 36 Wh, vilket betyder tre batterier på 36 Wh var.

Exempel på etikettmärkning för användning och transport

 **Use: 108 Wh**
 **Transport: 3x36 Wh**

Användningen av Wh-klassificeringen indikerar 108 Wh (underförstått ett batteri).

Förvaringsrekommendationer

- Den bästa förvaringsplatsen är en som är sval och torr, långt bort från direkt solljus och för mycket värme eller kyla. För optimal batterifunktionalitet och livslängd, förvara batteripaket vid rumstemperatur när de inte används.
- För långvarig förvaring rekommenderas att förvara ett fulladdat batteripaket på en kall och torr plats utan laddare för optimalt resultat.

NOTERA: Batteripaketet bör inte förvaras helt urladdade. Batteripaketet behöver laddas innan det används igen.

Etiketter på laddare och batteripaket

Förutom bildiagrammen som används i denna manual kan etiketterna på laddaren och batteripaketet visa följande bildiagram:



Läs instruktionshandbok före användning.



Se **Tekniska data** angående laddningstid.



Stick inte in ledande föremål.



Ladda inte skadade batteripaket.



Utsätt inte för vatten.



Se till att undermåliga sladdar omedelbart byts ut.



Ladda endast mellan 4 °C och 40 °C.



Endast för användning inomhus.



Kassera batteripaketet med vederbörlig hänsyn till miljön.



Ladda endast DEWALT batteripaket med avsedda DEWALT laddare. Laddning av batteripaket med andra än de avsedda DEWALT batterierna med en DEWALT laddare kan göra att de brister eller så kan det leda till farliga situationer.



Bränn inte batteripaketet.



ANVÄNDNING: Använd utan transportlock, indikerar Wh-märkningen 108 Wh (ett batteri med 108 Wh).



TRANSPORT: Transport med inbyggt transportlock, Wh-märkning indikerar 3 x 36 Wh (tre batterier på 36 Wh).

Batterityp

DCV586M arbetar med ett 54 volt batteripaket. Dessa batteripaket kan användas: DCB546, DCB547, DCB548. Se **Tekniska Data** för mer information.

Förpackningsinnehåll

Förpackningen innehåller:

- 1 Dammsugöppning
- 1 Wireless Tool Control™ fjärrkontroll
- 2 Filter
- 1 Slang
- 1 Fleecepåse

- Laddare (C, D, E, G, H, L, M, P, Q, S, T, U, X, Y, Z modeller)
- Li-jon batteripaket (C1, D1, E1, G1, H1, L1, M1, P1, Q1, S1, T1, U1, X1, Y1, Z1 modeller)
- Li-jon batteripaket (C2, D2, E2, G2, H2, L2, M2, P2, Q2, S2, T2, U2, X2, Y2, Z2 modeller)
- Li-jon batteripaket (C3, D3, E3, G3, H3, L3, M3, P3, Q3, S3, T3, U3, X3, Y3, Z3 modeller)
- Instruktionshandbok

NOTERA: Batteripaket, laddare och förvaringslådor medföljer inte N-modeller. Batteripaket och laddare medföljer inte NT-modeller. B-modellerna innehåller Bluetooth®-batteripaket.

NOTERA: Bluetooth®-märket och -logotyper tillhör Bluetooth®, SIG, Inc. och DEWALT använder dessa märken under licens. Övriga varumärken och varumärkesnamn tillhör respektive ägare.

- Kontrollera om det finns skador på dammsugaren, på delar eller tillbehör som kan tänkas ha uppstått under transporten.
- Ta dig tid att grundligt läsa och förstå denna handbok före användning.

Markeringen på dammsugare

Följande bildikoner visas på dammsugaren:



Läs instruktionshandbok före användning.



Parkopplingssymbol.



Väljarpositioner slangdiameter.



Akustiskt larm



Larm svagt batteri



Flödeshastighetslarm

! WARNING: Denna maskin innehåller damm som är farligt för hälsan. Tömning och underhåll, inklusive borttagning av dammuppsamlaren får endast utföras av behörig personal som använder lämplig skyddsutrustning. Använd inte utan att fullständiga filtreringssystemet är monterat.



Klass M dammsugare är lämpliga för att suga ut torrt, icke-brännbart damm med arbetsplatsgränsvärden på > 0,1 mg/m³.

Datumkodplacering (Bild A)

Datumkoden **22** som också inkluderar tillverkningsår finns tryckt i kåpan under handtaget.

Exempel:

2022 XX XX

Tillverkningsår

Beskrivning (Bild A)

! WARNING: Modifiera aldrig dammsugaren eller någon del av den. Skada eller personskada kan uppstå.

- | | |
|--------------------------|---|
| 1 Batteriuttag | 10 TSTAK staplingshakar |
| 2 Dammsugarslang | 11 Wireless Tool Control™ parkopplingsknapp |
| 3 Trepositionsomkopplare | 12 Fleecepåse |
| 4 Tankhakar | 13 Handtag |
| 5 Slangklämma | 14 Wireless Tool Control™ fjärrkontroll |
| 6 Dammsugarhuvud | 15 Slangväljare |
| 7 Batteripaket | |
| 8 Slanglåshake | |
| 9 Slanginloppskontakt | |

Avsedd Användning

Denna industridammsugare är avsedd för våt- och torrdammsugningsarbeten.

Apparaten har hanteras trådlöst med DEWALT 54V li-jon batterier.

Dammsugaren kan användas med ett DEWALT TSTAK transportsystem eller som en fristående enhet på golvet.

DCV586M är lämplig för att suga upp torra och icke-lättantändligt damm, vätskor, trä, mineraldamm som innehåller kvarts och farligt damm med exponeringsgränsvärden (t.ex. MAK eller AGW värden) större än eller lika med 0,1 mg/m³ (dammklass M enligt IEC/EN60335-2-69).

SUG INTE upp material som kan utgöra en risk för explosion, glödande eller brinnande material, lättantändliga material, gaser eller andra farliga substanser.

SUG INTE upp olja vätskor med en temperatur över 32 °C, aggressiva eller brännbara vätskor.

ANVÄND INTE dammsugaren i en explosiv atmosfär.

ANVÄND INTE dammsugaren utan dammpåse.

NOTERA: Denna apparat är lämplig för professionell och kommersiellt användning t.ex. på hotell, skolor, sjukhus, fabriker, affärer, kontor, uthyrningsföretag och på byggarbetsplatser.

LÅT INTE barn komma i kontakt med dammsugaren.

Övervakning krävs när oerfarna användare använder dammsugaren.

- Denna produkt är inte avsedd att användas av personer (inklusive barn) med reducerad fysisk, sensorisk eller mental förmåga eller med begränsad erfarenhet eller kunskap. Barn skall aldrig lämnas ensamma med denna produkt.

MONTERING OCH INSTÄLLNINGAR

! WARNING: För att minska risken för allvarlig personskada, stäng av dammsugaren och koppla bort batteripaketet innan du gör några justeringar eller tar bort/installerar tillsatser eller tillbehör och

om dammsugarhuvudet är borttaget från tanken eller inte är fastsatt säkert. En oavsiktlig start kan orsaka skador.



VARNING: Använd enbart DEWALT batteripaket och laddare.

Montering och borttagning av batteripaketet (Bild B)

NOTERA: Se till att batteripaketet 7 är fulladdat.

1. Så här sätter du i dammsugaren, sätt i/glid i batteriet i batteriuttaget 1. Se till att batteriet sitter ordentligt på plats.
2. För att ta bort batteriet ur dammsugaren, tryck och håll nere batterilåsknappen 23 på batteripaketet och ta bort. det. Ladda batteriet genom att sätta in det i din DEWALT-laddare.

Bränslemätare batteripaket (Bild B)

Vissa DEWALT batteripaket inkluderar en bränslemätare vilket består av tre gröna LED-lampor som indikerar laddningsnivån som finns kvar i batteripaketet.

För att aktivera bränslemätaren, tryck in och håll kvar bränslemätarknappen 16. En kombination av de tre LED-lamporna kommer att lysa för att ange kvarvarande laddningsnivå. När laddningen i batteriet är under den användbara gränsen kommer inte bränslemätaren att lysa och batteriet behöver laddas.

NOTERA: Bränslemätaren är endast en indikering på laddning som finns kvar i batteripaketet. Den indikerar inte dammsugarens funktionalitet och kan variera baserat på produktkomponenter, temperatur och slutanvändarens användning.

Fästa slangen på dammsugaren (Bild A)

För att fästa slagen till dammsuget, tryck på slanglåshaken 8 och sätt in änden på slangen i slanginloppet. Slangen måste sättas in helt innan slanglåshaken lossnar.

För att ta bort slangen, tryck på slanglåshaken och ta bort slangen. Slangen måste tas bort helt innan slanglåshaken lossnar.

Slanginloppspluggen 9 kan användas för att täcka slanginloppet om slangen tas bort före transport, rengöring etc.

Installation av pappers- eller fleecepåse (Bild A, C, E, F)

När du suger fint damm kan du också använda en extra påse av papper eller fleece 12 för att underlätta tömningen av tanken 21 lättare

NOTERA: Använd alltid en påse med M-klass damm.

1. Tryck på trepositionsomkopplaren 3 till Off (O) positionen och ta bort batteriet 7.
2. Haka loss tankhakarna 4 och ta bort dammsugarhuvudet 6 från tanken 21.
3. Fäst påsen genom att passera de två flikarna 26 på påsen förbi de två spåren 27 på dammsugaren.
4. Vrid påsen ett kvarts varv till den fyrkantiga kanten 28 är riktad uppåt.
5. Fäst en påse inuti tanken.

6. Sätt tillbaka dammsugarhuvudet på tanken och fäst haken.

Ta bort och sätt tillbaka chucken (Bild A, D, E, F)



VARNING: Lämplig personlig skyddsutrustning såsom dammask och handskar skall användas vid hantering av dammsugarpåsar.

1. Tryck på trepositionsomkopplaren 3 till Off (O) positionen och ta bort batteriet 7.
2. Stäng vridlåsslänginloppet med slanginloppskontakten 9.
3. Haka loss tankhakarna 4 och ta bort dammsugarhuvudet 6 från tanken 21.
NOTERA: Det är normalt att det finns en liten mängd damm i tanken även med påsen korrekt installerad.
4. Vrid påsen till de två flikarna är i linje med de två skårorna på dammsugaren och ta bort påsen från dammsugaren.
5. När påsen är borttagen kan de förseglas för att kastas.
 - a. Ta bort baksidan på den självhäftande förseglingen 29.
 - b. Tryck den självhäftande förseglingen över öppningen och kasta påsen på korrekt sätt. Återanvänd INTE påsen.
 - c. Kassera uppsamlingspåsen i lämplig behållare enligt lagstadgade bestämmelser.

Byte av myntcells batteriet i fjärrkontrollen (Bild J)



FARA: FÖRTÄR INTE BATTERI; RISK FÖR KEMISKA BRÄNNSKAP. Denna produkt innehåller ett mynt-/knappcells batteri. Om mynt-/knappcells batteriet sväljs kan det orsaka allvarliga inre brännskador på bara 2 timmar och kan leda till döden.



VARNING: HÅLL NYA OCH ANVÄNDA BATTERIER BORTA FRÅN BARN. Om batterifacket inte stängs ordentligt, sluta använda produkten och förvara den borta från barn. Om du tror att batterier kan ha svalts eller placerats inuti någon del av kroppen, sök omedelbart läkarvård.



VARNING: NÄR DU BYTER BATTERI, BYT UT DET MOT SAMMA ELLER MOTSVARANDE TYP CR2032. Observera korrekt polaritet (+ och -) när du byter batterier. Förvara eller bär inte batterier så att metallföremål kan komma i kontakt med exponerade batteripoler.



VARNING: SE TILL ATT BYTE AV MYNTCELLER UTFÖRS KORREKT. Det finns risk för explosion.

- När du byter batteri, byt ut det mot samma eller motsvarande typ CR2032. Använd inga andra knappceller eller andra former av strömförsörjning.
- Försök INTE att ladda knappcells batteriet och kortslut inte knappcells batteriet. Knappcells batteriet kan läcka, explodera, fatta eld och orsaka personskada.
- Överhett INTE myntcellen eller kasta den i eld. Myntcellen kan läcka, explodera, fatta eld och orsaka personskada.
- Skada INTE myntcellen och ta inte isär myntcellen. Myntcellen kan läcka, explodera, fatta eld och orsaka personskada.
- LÅT INTE skadade myntceller komma i kontakt med vatten. Läckande litium kan blandas med vatten för att skapa väte, vilket kan orsaka brand, explosion eller personskada.

- **Kassera INTE knappcells batteriet med vanligt hushållsavfall.** Kontakta din lokala avfallshanteringsavdelning för att kassera enheten/ batterierna i enlighet med tillämpliga lokala lagar och förordningar.
- **Ta bort och kassera tömda myntceller på rätt sätt.** Dränerad myntcell kan läcka och skada produkten eller orsaka personskada.
 1. På batteriluckan på baksidan av enheten, vrid skruven **31** moturs för att ta bort. Skruven sitter kvar i luckan.
 2. Tryck nedåt på batteriluckans hake och dra för att öppna.
 3. Installera knappcells batteriet **32** enligt diagrammet på insidan av knappcells batteriets område.
 4. Sätt tillbaka batteriluckan, sätt i skruven och dra åt.

ANVÄNDNING

Bruksanvisning



WARNING: För att minska risken för allvarlig personskada, stäng av dammsugaren och koppla bort batteripaketet innan du gör några justeringar eller tar bort/installerar tillsatser eller tillbehör och om dammsugarhuvudet är borttaget från tanken eller inte är fastsatt säkert. En oavsiktlig start kan orsaka skador.

Larm flödes hastighet/svagt batteri

Larminställning flödes hastighet (Bild A)

Ställ in slangvalsomkopplaren **15** till korrekt slang- (eller rör-) innerdiameter eller tillbehörs diameter refererat till den största sektionen. Den valda diametern för slangvalsomkopplaren måste vara lika med eller större än den största diametern på använd slang/rör/tillbehör. Den medföljande slangen har en innerdiameter på 32 mm. En ljudlarm kommer att ljuda med ett långsamt, oregelbundet pip om flödes hastigheten sjunker under 20 m/s. Systemet har en tidsfördröjning för att minska oavsiktliga larm.

Om larmet ljuder utan att det finns något synbart som blockerar:

1. Se till att slangvalsomkopplaren är inställd på korrekt diameter.
2. Om inställt flöde är under maximum, öka nivån tills tillräckligt flöde genom slangen gör att larmet stoppar.
3. Om larmet fortsätter att ljuda, ta bort slangen och kontrollera att den är ren. Ta bort och byt dammpåsen om den är full eller blockerad och kontrollera filtrets kondition och byt om så behövs.

Om larmet fortsätter att ljuda, kontakta ditt lokala DEWALT serviceombud.

Larm svagt batteri (Bild A)

En ljudlarm kommer att ljuda med ett snabbt, oregelbundet pip om batterilivslängden blir låg. Om detta larm ljuder, ta bort batteripaketet **7** från batteriuttaget **1** och ladda batteriet.

Se **Laddning**.

Använda dammsugningen (Bild A, J)

1. Innan dammsugaren används välj korrekt slangdiameter med slangväljaren **15**.
 2. Fäst lämpligt tillbehör till dammsugarslangen **2**.
 3. Sätt i batteripaketet **7**.
 4. Slå på dammsugaren genom att ställa strömbrytaren **3** i läge ON (I).
 5. För att använda det trådlösa verktygskontrollen, tryck på trelägesomkopplaren till positionen trådlös verktygskontroll (**8**). Avtryckaren på det anslutna verktyget eller knappen **33** på fjärrkontrollen **14** kommer att kontrollera dammsugaren.
- NOTERA: Se Parkoppling av dammsugaren med ett verktyg som använder trådlöst verktygskontrollläge** för att använda dammsugaren med ett trådlöst verktygskontrollutrustat verktyg eller fjärrkontroll.
6. När du är klar, slå på dammsugaren genom att trycka trepositionsomkopplaren till positionen Off (O).

Våtsugningsarbete (Bild I)



WARNING: Om skum eller vätska kommer ut från maskinen, stäng av den omedelbart.



SE UPP: Rengör vattennivåsensorerna regelbundet och undersök om den har skador.



WARNING: Använd inte maskinen i denna konfiguration för dammklass M.

Dammsugaren är designad att arbeta som en våt/ torr enhet. Avsedda filter skall användas för att våta uppsugningsarbeten för att undvika att filtret sätt igen.

- Se till så att dammsugaren sitter fast i horisontell position.
- Innan arbete med våta uppsugningar måste dammpåsen tas bort.
- Sensorsonden för vattennivån **25** kommer automatiskt att stänga av dammsugaren när maximal fyllnadsnivå uppnåtts. Flytta trepositionsomkopplaren till positionen Off (O), ta bort batteriet och töm tanken innan dammsugaren slås på igen.
- För att undvika uppsugning, ta bort dammsugarens slang från källan när vattensensorsonden har stängt av dammsugaren.
- Det rekommenderas att tanken skall tömmas på allt torr innehåll innan den används för våt uppsugning för att underlätta tankrengöringen.
- Låt filtret torka efter varje våt uppsugningsarbete.

Tömma tanken (Bild A, E, F)

1. Tryck på trepositionsomkopplaren **3** till Off (O) positionen och ta bort batteriet **7**.
2. Haka loss tankhakarna **4** och ta bort dammsugarhuvudet **6**.
3. Töm tankens innehåll **21** i en lämplig behållare enligt fastställda bestämmelser.

För konvertering tillbaka till torrdammsugning (Bild A, F)

1. Töm tanken **21**, se instruktionerna **Rengöring av dammsugare**.

2. Placera tanken upp och ned tills den torkat. Använd INTE en våt behållare för torrdammsugning.
3. Placera dammsugarhuvudet **6** på en plan yta tills den torkat.
4. Sätt tillbaka filtren när dammsugarhuvudet är torrt. Se **Filter**.
5. När behållaren är torr placera dammsugarhuvudet **6** på tanken och fäst den genom att stänga tankens hakar **4**.

Ansluta till elverktyg (Bild A, G)

! **SE UPP:** Följ alla krav för elverktyg beträffande anslutning av dammsugare.

1. Välj korrekt elverktygsadapter **19** som passar elverktygsanslutningen på verktyget som skall användas, se **Extra tillbehör** under **Underhåll**. Fäst elverktygsadaptorn **19** på elverktyget.
2. Din DEWALT konstruerade dammsugare är utrustad med DEWALT AirLock kopplingsystem. AirLock möjliggör en snabb och säker koppling mellan dammsugarlangan **2** och elverktyget. AirLock-kopplingen **18** kopplas direkt till DEWALT kompatibla verktyg eller genom användning av en AirLock-adapter (finns tillgängliga hos din lokala DEWALT leverantör). Se sektionen **Extra tillbehör** för detaljer om tillgängliga adapterar.

NOTERA: Om en adapter används se till att den sitter fast på verktygets utlopp innan stegen nedan följs.

- a. Se till att flänsen på AirLock-kopplingen är i upplåst läge. (Se Bild G). Rikta in spåren **20** på flänsen och AirLock-kopplingen såsom visas för låsta och upplåsta positioner.
- b. Skjut AirLock-kopplingen på adapterns anslutningspunkt.
- c. Vrid flänsen till den låsta positionen.

NOTERA: Kullagret inuti konsolen låser i spåren och fäster anslutningen. Elverktyget är nu säkert anslutet till dammsugningen.

Parkoppling av dammsugaren med ett verktyg som använder trådlöst verktygskontrolläge (Bild A, H, J)

! **SE UPP:** När dammsugaren kontrolleras med fjärrkontrollen eller är parkopplad med elverktyg kan den starta och stoppa utan förvarning.

! **WARNING:** Fäst inte fjärrkontrollremmen på rörliga delar.

För att parkoppla med en DEWALT fjärrkontroll eller trådlöst kontrollverktyg

1. Tryck trepositionsomkopplaren **3** till positionen trådlöst verktygskontroll (**0**).
2. Tryck på och håll kvar parkopplingsknappen för trådlöst verktygskontrollen **11** på DCV586M och dra avtryckaren på det trådlösa verktygskontrollutrustade verktyget eller tryck på knappen **33** på fjärrkontrollen **14** samtidigt.
3. LED **30** kommer att lysa stadigt för att parkopplingen lyckats.

NOTERA: Endast en sändare i taget kan parkopplas med

DCV586M. Om enheten redan är parkopplad kommer den tidigare sändare att åsidosättas.

För att ta bort parkopplingen av en trådlöst verktygskontroll eller fjärrkontroll

- Tryck på och håll kvar parkopplingsknappen för trådlöst verktygskontrollen **11** på DCV586M och dra avtryckaren på det trådlösa verktygskontrollutrustade verktyget eller tryck på knappen på fjärrkontrollen samtidigt.
- LED **30** kommer att blinka sakta för att indikera att borttagningen av parkopplingen lyckats.

LED LAMPMÖNSTER

led blyxmönster	— — — — —
Ingen enhet är parad	— — — — —
Enheten har parats ihop	—————

Rengöring av dammsugare

Tömma tanken (Bild A, F, H, I)

! **WARNING:** Lämplig personlig skyddsutrustning såsom dammask och handskar skall användas vid rengöring av dammsugaren och tömning av tanken.

! **WARNING:** Tömning och underhåll, inklusive avyttring av dammupsamlarbehållaren ska endast utföras av utbildad och kvalificerad specialist. Använd lämplig skyddsutrustning.

Summern ljuder och sugningen reduceras när tanken är full.

1. Tryck på trepositionsomkopplaren **3** till Off (O) positionen och ta bort batteriet **7**.
2. Stäng vridlåsslänginloppet med slanginloppskontakten **9**.
3. Ta bort dammsugningshuvudet **6** från tanken **21**.
4. Släng dammsugarpåsen i lämplig behållare enligt fastställda bestämmelser.
5. Rengör eller byt filter **17**. Se avsnittet **Filter** i den här bruksanvisningen.
6. Inspektera maskinen för skador från främmande föremål. Kontakta närmaste DEWALT auktoriserade servicecenter för byte av skadade eller saknade delar.
7. Sätt tillbaka dammsugarhuvudet på tanken och fäst haken.

Stapling med DEWALT TSTAK staplingshakar (Bild A)

! **WARNING:** Vid stapling placera alltid dammsugaren underst.

DEWALT TSTAK staplingshakar **10** möjliggör för andra TSTAK produkter att säkert stapla **10** en ovanpå den andra för bekvämlighet och bärbarhet.

För att använda TSTAK staplingshakar **10**, placera en TSTAK kompatibel enhet ovanpå dammsugaren och vik upp den två TSTAK staplingshakarna så att de kläms fast säkert på undersidan av enheten.

Filter



VARNING: *Filtret måste alltid finnas på plats vid dammsugning.*

Filtervård

Filtren som medföljer denna dammsugare är filter med lång livslängd. För att effektivt minimera återcirkulation av dammet MÅSTE filtren installeras korrekt och vara i bra kondition.

Automatiskt filterrengöringssystem

Denna dammsugare har ett högeffektivt filterrengöringssystem vilket minimerar tilltappning av filtret. Var 20 sekund rengörs automatiskt ett av de två filtren. Rengöringsprocessen alternerar mellan filtren och fortsätter under enhetens livslängd.

NOTERA: Det hör normalt ett klickande ljud under denna process.

NOTERA: Efter många timmars drift med automatiskt filterrengöring kanske systemet inte längre är effektivt. När detta sker behöver filtren rengöras eller bytas.

Borttagning av filter (Bild A, H, I)



VARNING: *Lämplig personlig skyddsutrustning såsom dammskyddsmask och handskar bör användas vid hantering av filtren.*

1. Tryck på trepositionsomkopplaren **3** till Off (O) positionen och ta bort batteriet **7**.
2. Lossa tankhakarna **4** och ta bort dammsugarhuvudet **6** från behållaren. Placera dammsugarens överdel upp och ned på ett plant underlag.
3. Vrid varje filter **17** moturs och ta försiktigt bort dem från dammsugarhuvudet, se till att inget skräp faller in i monteringshålet.

NOTERA: Var försiktig så att filtermaterialet inte skadas.

4. Kontrollera om filtren är slitna, trasiga eller har andra skador.

NOTERA: Om det finns tveksamheter om filtrens kondition MÅSTE de bytas. Fortsätt INTE att använda skadade filter.



VARNING: *Använd aldrig tryckluft eller en borste för att rengöra filtren, eftersom detta skadar filtermembranen och sedan gör det möjligt för dammet att passera genom filtret. Om så behövs skölj med rumstempererat vatten och låt det lufttorka. Rengöring av filtren är vanligtvis inte nödvändigt. Även om filtret är täckt med damm kommer det automatiska filterrengöringssystemet att bibehålla maximal prestanda och fortsatt funktion. Om synliga skador finns på filtrets membran, byt filtret. Filtren håller normalt mellan sex och tolv månader beroende på användning och vård.*

NOTERA: Släng filter i lämplig behållare enligt fastställda bestämmelser.

Installera filter (Bild E, F, I)



VARNING: *Filtret måste alltid finnas på plats vid dammsugning.*

1. Se till att filterförseglingen **24** finns på plats, är ren och sitter fast.
2. Rikta in flikarna på filtret **17** mot skårorna på dammsugarhuvudet och använd moderat kraft, vrid medurs

tills filtret sitter fast.

NOTERA: Var försiktig så att filtermaterialet inte skadas.

3. Placera dammsugarhuvudet **6** på tanken **21** och fäst den genom att stänga tankens hakar **4**.

UNDERHÅLL

Apparaten kan komma att vara föremål för en teknisk inspektion av DEWALT Service eller en utbildad person minst en gång per år för kontroll av skador på filtret, luftläckage och för att garantera korrekt drift av kontrollerade enheter.

NOTERA: Rengöring och användarunderhåll får inte göras av barn.



VARNING: *För dammsugare klass M, notera: Den yttre delen av dammsugaren skall saneras med dammsugning och torkas ren eller förseglas i en lämplig behållare eller material innan den förflyttas från ett område som kontaminerats med farliga substanser. Alla delar på dammsugaren skall anses vara kontaminerade när den tas ut från det farliga området och lämpliga åtgärder skall vidtas för att undvika att dammet sprids.*



VARNING: *För att minska risken för allvarlig personskada, stäng av dammsugaren och koppla bort batteripaketet innan du gör några justeringar eller tar bort/installerar tillsatser eller tillbehör och om dammsugarhuvudet är borttaget från tanken eller inte är fastsatt säkert. En oavsiktlig start kan orsaka skador.*

Dammsugaren måste hanteras för rengöring och underhåll på ett sådant sätt så att underhållspersonal och andra personer undviker att exponeras för några risker.

- Använd personlig skyddsutrustning.
- Använd filterforcerad ventilation.
- Rengör dammsugaren. Se **Rengöring**.
- När underhåll och rengöring utförs måste alla kontaminerade delar som inte kan rengöras på ett tillfredsställande sätt paketeras i ogenomträngliga påsar och avyttras i enlighet med tillämpliga bestämmelser för avyttring.
- Efter underhåll eller reparation, rengör underhållsområdet på ett sätt som förhindrar att farliga substanser kommer ut i den omgivande miljön.

Laddaren och batteripaketet är inte servicebara.

Smörjning

Din dammsugare behöver ingen ytterligare smörjning.

Rengöring (Bild A, I)



VARNING: *Använd aldrig lösningsmedel eller andra skarpa kemikalier för att rengöra de icke-metalliska delarna på dammsugaren. Dessa kemikalier kan försvaga de material som används i dessa delar. Använd en trasa som bara är fuktad med vatten och mild tvål. Låt aldrig någon vätska komma in i dammsugaren, sänk aldrig ner någon del av dammsugaren i en vätska.*

För rengöring och underhåll på ett sådant sätt som undviker att exponera underhållspersonal och andra personer för några

faror, använd skyddsutrustning. Rengör underhållsområdet på ett sätt som förhindrar att substanser kommer ut i den omgivande miljön.

Använd inte ett spraysystem, högtrycksvätt eller rinnande vatten för rengöring.

1. Dammsug utsidan av dammsugaren. Använd en trasa som bara är fuktad med vatten och mild tvål om så behövs.
2. Efter användning släng trasan i lämplig behållare.
3. Töm tanken i enlighet med sektionen **Rengöring av dammsugare**.
4. Inspektera sensorsonden för vattennivån **25** under rengöring av dammsugaren. Sensorsonden för vattennivån kan bli kontaminerad under arbetet. Om kontaminering skett, rengör sensorsonden för vattennivån noga med en fuktig trasa för att ta bort all synlig kontaminering.

Förvaring (Bild A)



SE UPP: Trepositionsomkopplaren måste vara i positionen OFF (0) för att förhindra oavsiktlig påslagning av trådlösa verktygskontrollen.

1. Töm tanken. Se **Rengöring av dammsugare** under **Användning**.
2. Rengöring av dammsugarens in- och utsida.
3. Rengör eller byt filtren, se **Filter**.
4. Förvara sugslangen med slangklämmorna **5** och strömsladden såsom visas i illustrationen. Placera enheten i ett torrt rum och se till att den inte kan användas av obehöriga.

NOTERA: Koppla in inloppspluggen **9** i inloppet för att behålla skräp inuti behållaren när sugslangen tas bort. Du kan också fästa ihop ändarna på slangen och låsa samman med vrådlåset.

Valfria tillbehör



WARNING: Eftersom andra tillbehör än de som erbjuds av DEWALT inte har testats med denna produkt kan användning av sådana tillbehör med denna dammsugare vara farligt. För att minska risken för personskada bör endast tillbehör som rekommenderas av DEWALT användas med denna produkt.

Rådfråga din återförsäljare för vidare information angående lämpliga tillbehör.

Ett utbytesfilter finns tillgängligt till extra kostnad hos ditt lokala DEWALT servicecenter.

Dammuppsamlare

I dammsugarläget kan apparaten också fungera som dammuppsamlare för elverktysarbeten som producerar damm eller skräp.

VIKTIGT! DWV9000 dammsugaradapter är designad att fungera tillsammans med dammsugarsystem som är kompatibla med DEWALT elverktyg. En ytterligare adapter kommer att behövas med icke-kompatibla DEWALT verktyg.

Extra tillbehör

- DCV5861 utbytesfilter (Innehåller 2 DC5151H filter)
- DWV9316 antistatisk slang

- DWV9000 vrådlåsanslutning
- DWV9350 Golvrengöringssats
- DWV9110 29 mm–35 mm kilformad gummiadapter
- DWV9120 35 mm–38 mm avtrappad gummiadapter
- DWV9130 35 mm OD adapter
- DWV9150 35 mm OD vinkeladapter
- DWV9210 Byggsats (DWV9000 + DWV9120 + DWV9130)
- DWV9220 träbearbetningssats (DWV9000 + DWV9130 x 3 + DWV9120 + DWV9150 + kabelslangklämma)
- DWV9470 Y Splitterslangats
- DWST17889 vagn
- DWST17888 kärria

Filterpåsar ger ett rent, enkelt och snabbt sätt att avyttra det insamlade dammet.

Pappersfilterpåsar: DCV9401 filterpåsar är designade att fånga upp många typer av damm, inklusive gips och trä. Dessa påsar skall avyttras så snart som luftflödet blir begränsat. Återanvänd INTE påsar.

	DCV9401	Avyttringsbar pappersfilterpåsar
---	---------	----------------------------------

Fleecefilterpåsar: DCV9402 fleecepåsar är designade att fånga upp så många typer av damm som möjligt inklusive, gips, betong och trä. Denna påse skall avyttras så snart som luftflödet blir begränsat. Återanvänd INTE påsen. Fleecepåsen är idealisk för tyngre material såsom betong och gipsdamm där en pappersfilterpåse kan gå sönder.

	DCV9402	Avyttringsbar fleecefilterpåse
---	---------	--------------------------------

Att skydda miljön



Separat insamling. Produkter och batterier som är märkta med denna symbol får inte kastas i den vanliga hushållssoporna.



Produkter och batterier innehåller material som kan återvinnas och återanvändas vilket minskar behovet av råmaterial. Återvinn elektriska produkter och batterier enligt lokala bestämmelser. Ytterligare information finns tillgängligt på www.2helpU.com.

Laddningsbart Batteripaket

Det här långlivade batteripaketet måste laddas när det inte längre producerar tillräcklig energi för arbeten som tidigare lätt utförts. Det bör omhändertas med lämpliga miljöhänsyn vid slutet av dess fungerande livslängd:

- Töm batteripaketet helt och hållet och ta sedan bort det från dammsugaren.
- Litiumjonbatteripaketet celler är återvinningsbara. Lämna dem hos din återförsäljare eller på en återvinningsstation. De insamlade batteripaketerna kommer att återvinnas eller avyttras korrekt.

FELSÖKNING

Problem	Möjlig orsak	Felsökningssteg
Motorn går inte.	Omkopplaren är inte i positionen On (I).	Se till att trepositionsomkopplaren är i positionen On (I).
	Låg batterispänning/dålig batterianslutning.	Se till att batteriet är fulladdat och helt isatt.
	Tanken är full med vätska och avkänningskretsen har löst ut.	1. Vridtrepositionsomkopplaren till läge Off (0) och ta bort batteriet . 2. Töm tanken.
Dammsugaren slutar att fungera.	Termiska överbelastningsskyddet har löst ut.	1. Stäng av dammsugaren och ta bort batteriet. 2. Töm tanken om så behövs. 3. Låt dammsugaren svalna. 4. Sätt tillbaka batteriet och tryck på trepositionsomkopplaren till positionen ON (I) för att testa. 5. Om dammsugaren inte startar, kontakta en DeWALT servicecenter.
	Tanken är full med vätska och avkänningskretsen har löst ut.	1. Vridtrepositionsomkopplaren till läge Off (0) och ta bort batteriet . 2. Töm tanken.
	Batteriet är urladdat.	Sätt i fulladdat batteri.
	Batteriet är inte helt isatt.	Ta bort och sätta tillbaka batteriet.
Damm kommer ut från enheten under användning.	Filtern är inte korrekt installerade.	Ta bort och sätt tillbaka enligt korrekt procedur.
	Filtern är skadade/slitna.	Byt filtern.
	Filterpackningen är skadad.	Kontakta en DeWALT servicecenter.
	Huvudet är inte installerat korrekt till tanken.	Ta bort, installera igen och se till att hakarna är helt aktiverade.
	Huvudpackningen är skadad.	Kontakta en DeWALT servicecenter.
Dammsugaren slutar att samla upp damm.	Filter är igensatta.	Ta bort filtern, knocka för att rengöra och sätt tillbaka.
	Filterns livslängd är slut.	Byt till nya filter.
	Automatisk filterrengöring fungerar inte längre.	Om filterrengöringssystemet inte hörs var 20 sekund, kontakta DeWALT servicecenter.
	Tanken är full.	Stäng av enheten och töm tanken.
	Slangen är igensatt.	Inspektera och rengör slangen om det igensatta hittas.
	Slangen är inte kompatibel med tanken.	Sätt tillbaka och se till att slanghaken är helt aktiverad.
	Slangen är skadad.	Inspektera slangen efter hål eller slitage. Byt om skador hittas.
Dammsugaren slås inte på av trådlös verktygskontrollens utrustade elverkyt eller fjärrkontroll.	Dammsugaren är inte i trådlös verktygskontrollläge (⓪).	Flytta trepositionsomkopplaren till trådlöst verktygskontrollläge (⓪). Bekräfta att LED lyser. Om LED inte lyser med trepositionsomkopplaren i trådlöst verktygskontrollläge (⓪), kontakta DeWALT servicecenter.
	Fjärrkontroll/elverkyt är inte parkopplade med dammsugaren.	Följ parkopplingsstegen.
	Fjärrkontroll/elverkyt är utanför området för dammsugaren.	Flytta dammsugaren närmare fjärrkontrollen/elverkytet.
	Trådlös verktygskontrollens fjärrkontroll knappcells batteri är slut.	Byt knappcells batteriet och försök igen.
	Parkopplade verkytet batteri är tomt.	Se till att parkopplade verkytets batteri är fulladdat och helt isatt.
	Låg batterispänning/dålig batterianslutning.	Se till att batteriet är fulladdat och helt isatt.
	Tanken är full med vätska och avkänningskretsen har löst ut.	1. Vridtrepositionsomkopplaren till läge Off (0) och ta bort batteriet . 2. Töm tanken.
Verkyt parkopplas inte.	Dammsugaren är inte i trådlös verktygskontrollläge (⓪).	Flytta trepositionsomkopplaren till trådlöst verktygskontrollläge (⓪). Bekräfta att LED lyser. Om LED inte lyser med trepositionsomkopplaren i trådlöst verktygskontrollläge (⓪), kontakta DeWALT servicecenter.
	Verkytet har inte aktiverat trådlös verktygskontroll.	Bekräfta att verkytet har aktiverat trådlös verktygskontroll.

TOZ TOPLAMA CİHAZI

DCV586M

Tebrikler!

Bir DEWALT toz toplama cihazı seçtiniz. Uzun süreli deneyim, sürekli ürün geliştirme ve yenilik DEWALT markasının profesyonel elektrikli alet kullanıcıları için en güvenilir ortaklardan birisi haline gelmesini sağlamaktadır.

Teknik Özellikleri

		DCV586M
Voltaaj	V _{DC}	54
Tip		1
Akü tipi		Li-Ion
Koruma derecesi		IPX4
Negatif basınç	kPa	8,8
Akış hızı	l/sn	24,7
Toplayıcı kap kapasitesi	l	11
Sıvı doldurma maks.	l	7,5
Hortum çapı	mm	32
Hortum uzunluğu	m	2,5
Ağırlık (akü hariç)	kg	8
Wireless Tool Control™ Uzaktan Kumanda		N547456
Voltaaj	V _{DC}	3
Akü tipi		CR2032
Frekans Bandı	MHz	433
Maks. Güç (EIRP)	mW	0,03
EN60335-2-69'e göre tespit edilen toplam gürültü ve titreşim değerleri (üç yönün vektör toplamı):		
L _{PA} (ses basıncı düzeyi)	dB(A)	69
L _{WA} (akustik güç düzeyi)	dB(A)	81,5
K (akustik gücü belirsizliği)	dB(A)	3,5

AT Uygunluk Beyanati

Makine Direktifi



Toz Toplama Cihazı DCV586M

DEWALT, **Teknik Özellikleri** bölümünde açıklanan bu ürünlerin aşağıda belirtilen yönergelere uygun olduğunu beyan eder: 2006/42/AT, EN60335-1:2012 + A11:2014 + A13:2017; EN60335-2-69:2012.

Bu ürünler ayrıca 2014/53/EU ve 2011/65/EU Direktiflerine de uygundur. Daha ayrıntılı bilgi için, lütfen aşağıdaki adresten DEWALT ile temas kurun veya kılavuzun arka kapağına bakın.

Bu belge altında imzası bulunan yetkili, teknik dosyanın derlenmesinden sorumludur ve bu beyanı DEWALT adına vermiştir.

Markus Rompel
PTE-Avrupa, Mühendislik Birimi Genel Müdür Yardımcısı
DeWALT, Richard-Klinger-Straße 11,
65510, Idstein, Almanya
01.12.2022



UYARI: Yaralanma riskini azaltmak için, kullanım kılavuzunu okuyun.

Tanımlar: Güvenlik Talimatları

Aşağıdaki tanımlar her işaret sözcüğü ciddiyet derecesini gösterir. Lütfen kılavuzu okuyunuz ve bu simgelere dikkat ediniz.



TEHLİKE: Engellenmemesi halinde **ölüm veya ciddi yaralanma** ile sonuçlanabilecek **çok yakın bir tehlikeli durumu** gösterir.



UYARI: Engellenmemesi halinde **ölüm veya ciddi yaralanma** ile sonuçlanabilecek **potansiyel bir tehlikeli durumu** gösterir.



DİKKAT: Engellenmemesi halinde **önemsiz veya orta dereceli yaralanma** ile sonuçlanabilecek **potansiyel bir tehlikeli durumu** gösterir.

İKAZ: Engellenmemesi halinde **maddi hasara neden olabilecek, yaralanma ile ilişkisi olmayan durumları** gösterir.



Elektrik çarpması riskini belirtir.



Yangın riskini belirtir.

ÖNEMLİ GÜVENLİK TALİMATLARI

**TÜM GÜVENLİK UYARILARINI VE TALİMATLARINI
GELECEKTE BAŞVURMAK İÇİN SAKLAYIN
BU CİHAZI KULLANMADAN ÖNCE TÜM
TALİMATLARI OKUYUN**

Bu cihazı kullanırken, başta aşağıdakiler olmak üzere temel g
üvenlik önlemleri daima alınmalıdır:



UYARI: Operatörler kullanım öncesinde toz toplama cihazıyla ilgili yeterince bilgi sahibi olmalıdır.



UYARI: Yangın, elektrik çarpması ve yaralanma riskini azaltmak için:

- Toz toplama cihazının yatay konumda olduğundan emin olun.

Aküler				Şarj Aletleri/Şarj Süreleri (Dakika)***									
Kat. #	V _{DC}	Ah	Ağırlık (kg)	DCB104	DCB107	DCB112/ DCB1102	DCB113	DCB115/ DCB1104	DCB116	DCB117	DCB118	DCB132	DCB119
DCB546	18/54	6,0/2,0	1,08	60	270	170	140	90	80	40	60	90	X
DCB547/G	18/54	9,0/3,0	1,46	75*	420	270	220	135*	110*	60	75*	135*	X
DCB548	18/54	12,0/4,0	1,46	120	540	350	300	180	150	80	120	180	X
DCB549	18/54	15,0/5,0	2,12	125	730	450	380	230	170	90	125	230	X
DCB181	18	1,5	0,35	22	70	45	35	22	22	22	22	22	45
DCB182	18	4,0	0,61	60/40**	185	120	100	60	60/45**	60/40**	60/40**	60	120
DCB183/B/G	18	2,0	0,40	30	90	60	50	30	30	30	30	30	60
DCB184/B/G	18	5,0	0,62	75/50**	240	150	120	75	75/60**	75/50**	75/50**	75	150
DCB185	18	1,3	0,35	22	60	40	30	22	22	22	22	22	40
DCB187	18	3,0	0,54	45	140	90	70	45	45	45	45	45	90
DCB189	18	4,0	0,54	60	185	120	100	60	60	60	60	60	120
DCBP034/G	18	1,7	0,32	27	82	50	40	27	27	27	27	27	50
DCBP518/G	18	5,0	0,75	50	240	150	120	75	60	50	50	75	150

*Veri kodu 201811475B veya sonrası

**Veri kodu 201536 veya sonrası

***Batarya şarj süreleri şablonu yalnızca bilgi verme amacıyla sunulmuştur, şarj süreleri, bataryaların sıcaklığına ve durumuna bağlı olarak değişir.

- Toz toplama cihazını erişim veya görüş mesafesi dışındayken gözetimsiz bırakmayın. Kullanılmadığında ve bakım öncesinde bataryayı çıkartın.
- Cihazın oyuncak gibi kullanılmasına izin vermeyin. Çocukların yakınlarında kullanıldığında yakın dikkat gerekiyor.
- Bu cihazı SADECE kılavuzda tarif edildiği şekilde kullanın. Yalnızca önerilen ataşman ve aksesuarları kullanın.
- Herhangi bir şekilde anıza belirtileri gösteriyorsa bu cihazı kullanmayın. Eğer cihaz doğru şekilde çalışmıyorsa, yere düşmüşse, hasar görmüşse, uzun süre dışarıda kalmışsa veya suyla temas etmişse mutlaka bir servis merkezine götürün.
- Elleriniz ıslakken cihaza dokunmayın.
- Cihaz açıklıklarına herhangi bir nesne koymayın. Cihazı, açıklıklardan herhangi biri tıkalıyken kullanmayın, toz, kıl, saç ve hava akışını azaltabilecek herhangi bir şeyden uzak tutun.
- Saç, bol elbise, parmak ve diğer uzuvlarınızı açıklıklardan ve hareketli parçalardan uzak tutun.
- Cihazı güç kaynağından ayırmadan önce tüm kumandaları kapatın.
- Merdivenleri temizlerken ilave dikkat gösterin.
- Korumacı ekipman kullanın. Daima koruyucu gözlük takın. Koşullara uygun toz maskesi, kaymayan güvenlik ayakkabıları, baret veya kulaklık gibi koruyucu donanımların kullanılması kişisel yaralanmaları azaltacaktır.
- Bir toz toplama cihazını kullanırken her zaman dikkatli olun, yaptığınız işe yoğunlaşın ve sağduyulu davranın. Bir toz toplama cihazını yorgunken veya ilaç ya da alkolün etkisi altındayken kullanmayın. Bir toz

toplama cihazını kullanırken bir anlık dikkatsizlik ciddi fiziksel yaralanmayla sonuçlanabilir.

İlave Güvenlik Uyarıları

- İstem dışı çalıştırılmasını önleyin. Cihazı aküye bağlamadan, yerden kaldırmadan veya bir yere taşımadan önce düğmenin kapalı konumda olduğundan emin olun.** Cihazı, parmağınız düğme üzerinden taşımak veya cihazı açık konumdayken elektrik şebekesine bağlamak kazaya davetiye çıkartır.
- Herhangi bir ayarlama yapmadan, aksesuar değiştirmeden veya cihazı depoya kaldırmadan önce bataryayı cihazdan ayırın.** Emici, uzaktan kumanda veya eşleştirilmiş bir aletle etkinleştirilebilir. Açma düğmesine sahip olan cihazın istenmeden çalıştırılması kazalara neden olabilir.
- Yalnızca üretici tarafından belirtilen cihazla şarj edin.** Bir batarya için uygun olan şarj cihazı başka bir batarya ile kullanıldığında yangın tehlikesi yaratabilir.
- Cihazı sadece önerilen DEWALT bataryalarla kullanın.** Herhangi başka bir batarya kullanımını yaralanma ve yangın tehlikesi yaratabilir.
- Emiciye, bu talimatlara uygun şekilde bağlanmış olan elektrikli aletleri ve aksesuarları kullanın.** Elektrikli aletlerin, belirtilenlerden başka uygulamalar için kullanılması, tehlikeli durumlara yol açabilir.
- Batarya kullanılmadığında, iki kutbu birbirine temas ettirebilecek ataç, bozuk para, anahtar, çivi, vida ve diğer küçük metal nesnelere uzak tutun.** Batarya kutuplarının kısa devre yapılması yanık veya yangına neden olabilir.
- Kötü şartlar altında, batarya sızıntı yapabilir, temastan kaçının. Yanlışlıkla temas halinde, suyla yıkayın. Sıvı gözlere temas ederse, ayrıca doktora**

da başvurun. Bataryadan sızan sıvı tahriş veya yanıklara neden olabilir.

- h) **Hasarlı ya da modifiye edilmiş bir batarya veya cihazı kullanmayın.** Hasarlı ya da modifiye edilmiş bataryalar yangın, patlama veya yaralanma riskiyle sonuçlanan beklenmedik durumlara neden olabilir.
- i) **Bir batarya veya cihazı ateşe veya aşırı ısıya maruz bırakmayın.** Ateş veya 40 °C üzeri ısıya maruz kalması, patlamaya neden olabilir.
- j) **Tüm şarj talimatlarına uyun ve talimatlarda belirtilen sıcaklık aralığı dışında batarya veya cihazı şarj etmeyin.** Belirtilen aralık dışındaki sıcaklıklarda veya doğru olmayan şekilde şarj edilmesi bataryaya hasar verebilir ve yangın riskini artırabilir.
- k) **Havalandırma deliklerinden toz çıkıyorsa vakumlu süpürgeyi kullanmayın. Vakumlu süpürgeyi kapatın ve filtrenin doğru takılıp takılmadığını veya arızalı olup olmadığını kontrol edin.** Arızalı filtreler derhal değiştirilmelidir.
- l) **Sadece orijinal yedek parçaların kullanıldığı bir yetkili serviste tamir ettirin.** Bu, ürün emniyetinin korunmasını sağlayacaktır.

Toz Toplama Cihazları İçin Özel Güvenlik Önlemleri

- Cihaz sadece onu bilen, güvenli bir şekilde kullanım konusunda eğitim gören ve ortaya çıkan tehlikeleri anlayan kişiler tarafından kullanılabilir.
- Bir maruz kalma sınır değerine sahip tozları toplarken, cihazdaki tahliye havasının odaya salınması durumunda odada yeterli hava sirkülasyonunun sağlanması için önlemler alınmalıdır.
- Operatör cihazın kullanılacağı malzemeyle ilgili tüm güvenlik talimatlarına uymalıdır.
- Yanıcı ve patlayıcı maddeleri, kömür, tahıllar veya dağılmış durumdaki diğer ufak ve yanıcı maddeleri çekmek için kullanmayın.
- Bu cihazı benzin gibi alev alabilir veya yanıcı sıvıları toplamak için veya bu maddelerin bulunabileceği yerlerde kullanmayın.
- Malzemenin vakumla çekilmesi, bu kullanım kılavuzunda onaylanmış bir kullanım olarak özellikle belirtilmedikçe, asbest veya böcek ilacı gibi tehlikeli, zehirli veya kanserojen materyalleri çekmek için kullanmayın.
- Kuru bölgelerde veya havadaki nispi nem oranı düştüğünde statik şoklar meydana gelebilir. Bu sadece geçici bir durumdur ve toz toplama cihazının kullanımını etkilemez.
- Ani yanmaları önlemek için her kullanımdan sonra toz toplama kabını boşaltın.
- Bazı ahşaplar zehirli olabilecek koruyucu maddeler içerebilir. Bu maddelerle çalışırken solunmayı ve cilt temasını önlemek için ilave önlem alın. Güvenlik talimatlarını öğrenmek için cihazı satın aldığınız yere başvurun ve bu talimatlara uyun.
- Cihazı seyyar merdiven olarak kullanmayın.
- Toz toplayıcının üzerine ağır nesnelere koymayın.



UYARI: Yangın, elektrik çarpması ve yaralanma riskini azaltmak için:

- Sigara, kibrit veya sıcak kül gibi yanan veya dumanlı tüten şeyleri çekmek için kullanmayın.
- Filtre takılı olmadığında kullanmayın.

Diğer Tehlikeler

Emniyet tedbirlerini düzenleyen yönetmeliğin uygulanmasına ve emniyet sağlayıcı aygıtların kullanılmasına rağmen, başka belirli risklerden kaçınılmaz. Bunlar:

- Duyuma bozukluğu.
- Siçrayan parçacıklardan kaynaklanan yaralanma riski.
- Çalışma sırasında ısınan aksesuarlardan kaynaklanan yanık tehlikesi.
- Uzun süreli kullanımdan kaynaklanan yaralanma riski.

Şarj cihazları

DEWALT şarj cihazları herhangi bir ayar gerektirmez ve çalıştırılması mümkün olduğunca kolay olacak şekilde tasarlanmıştır.

Elektrik Emniyeti

Elektrik motoru sadece tek bir voltaj için tasarlanmıştır. Her zaman batarya voltajının, aletin üretim etiketinde voltajla aynı olup olmadığını kontrol edin. Aynı zamanda şarj aleti voltajının ana şebeke voltajınızla aynı olduğundan emin olun.



DEWALT şarj cihazınız, EN60335 uyarınca çift yalıtımlıdır; bu nedenle, topraklama kablosuna gerek yoktur.

Kablosu hasarlıysa, yalnızca DEWALT veya yetkili bir servis tarafından değiştirilmelidir.

Uzatma Kablosu Kullanılması

Uzatma kablosu gerçekten gerekmedikçe kullanılmamalıdır. Şarj aletinizin giriş gücüne (bkz. **Teknik Özellikleri**) uygun, onaylı bir uzatma kablosu kullanın. Minimum iletken ebadı 1 mm² ve maksimum uzunluk 30 m'dir.

Bir kablo makarası kullanırken, her zaman kabloyu tamamen makaradan çıkarın.

Tüm Batarya Şarj Cihazları İçin Önemli Güvenlik Talimatları

TALİMATLARI SAKLAYIN: Bu kılavuz, uyumlu bataryalar için önemli güvenlik ve çalışma talimatları içerir (bkz.

Teknik Özellikleri). Şarj cihazını kullanmadan önce şarj cihazının, bataryanın ve bu bataryanın takıldığı ürünün üzerindeki talimatları ve uyarıcı işaretleri okuyun.



UYARI: Elektrik çarpması tehlikesi. Şarj cihazının içine sıvı kaçmasına izin vermeyin. Elektrik çarpmasına neden olabilir.



UYARI: 30 mA veya daha düşük kaçak akım değerine sahip bir kaçak akım rölesi kullanılmasını öneriyoruz.



DİKKAT: Yanma tehlikesi. Yaralanma riskini azaltmak için yalnızca DEWALT marka şarj edilebilir bataryaları şarj edin. Diğer batarya türleri patlayarak yaralanmaya ve hasara neden olabilir.



DİKKAT: Cihazla oynamadıklarından emin olmak için çocuklar gözetim altında tutulmalıdır.

İKAZ: Şarj aletinin güç kaynağına bağlı olduğu bazı durumlarda, şarj aletinin içindeki açıkta kalan şarj uçları yabancı maddelerle kısa devre yapabilir. Bunlarla sınırlı olmamak üzere çelik yüzü, alüminyum folyo veya benzeri metal parçacıkları gibi iletken özelliğe sahip yabancı maddeler şarj aletinin yuvalarından uzak tutulmalıdır. Yuvada batarya yokken şarj cihazını daima güç kaynağından çıkarın. Temizlik öncesinde şarj cihazının fişini çekin.

- **Bataryayı bu kılavuzdaki şarj cihazlarının haricinde herhangi bir şarj cihazıyla şarj etmeye ÇALIŞMAYIN.** Şarj cihazı ve batarya özel olarak birlikte çalışacak şekilde tasarlanmıştır.
- **Bu şarj cihazları, DEWALT şarj edilebilir bataryaları şarj etmek dışında bir amaç için tasarlanmamıştır.** Başka kullanımlar yangın veya elektrik çarpmasına yol açabilir.
- **Şarj cihazını yağmura veya kara maruz bırakmayın.**
- **Şarj cihazını prizden çekerken kablосundan değil fişinden çekin.** Bu, fiş ve kablосunun hasar görme riskini azaltır.
- **Kablосun; üzerine basılmayacak, ayağa dolaşmayacak veya başka bir şekilde hasar ve gerginliğe maruz kalmayacak şekilde yerleştirildiğinden emin olun.**
- **Kesinlikle gerekli olmadıkça uzatma kablosu kullanmayın.** Yanlış uzatma kablosu kullanımı yangın, elektrik çarpması veya elektrik şokuna neden olabilir.
- **Şarj cihazının üzerine herhangi bir eşya koymayın veya şarj cihazını havalandırma deliklerini kapatıp aşırı ısı sıcaklığı neden olabilecek yumuşak bir yüzeye yerleştirmeyin.** Şarj cihazını herhangi bir ısı kaynağından uzaktaki bir yere koyun. Şarj cihazı muhafazanın üstündeki ve altındaki delikler aracılığıyla havalandırılır.
- **Kablosu veya fişi hasarlı bir şarj cihazını kullanmayın—** bunların hemen değiştirilmesini sağlayın.
- **Şarj cihazını sert bir darbe aldıysa, düştüyse veya herhangi bir şekilde hasar gördüyse çalıştırmayın.** Yetkili bir servise götürün.
- **Şarj cihazını kendiniz parçalarına ayırmayın; servis veya onarım gerektiğinde yetkili bir servis merkezine götürün.** Yanlış yeniden takma elektrik çarpmasına veya yangına yol açabilir.
- **Güç kablosunun hasar görmesi halinde, kablo herhangi bir tehlikenin önlenmesi için üretici, servis birimi veya benzer yetkili bir kişi tarafından derhal değiştirilmelidir.**
- **Herhangi bir temizlik yapmadan önce şarj cihazını prizden çekin. Bu, elektrik çarpması riskini azaltır.** Bataryayı çıkartmak bu riski azaltmaz.
- **KESİNLİKLE** iki şarj cihazını birbirine bağlamaya çalışmayın.
- **Şarj cihazı, standart 230V ev tipi elektrik gücüne çalışmak üzere tasarlanmıştır. Cihazı başka bir voltajla kullanmaya çalışmayın. Bu, araç şarj cihazı için geçerli değildir.**

Bir Bataryanın Şarj Edilmesi (Şek. [Fig.] B)







1. Bataryayı takmadan önce şarj cihazını uygun prize takın.
2. Bataryayı **15** şarj cihazına takın, bataryanın şarj cihazına tamamen oturduğundan emin olun. Devamlı yanıp sönen kırmızı (şarj oluyor) ışık, şarj işleminin başladığını gösterir.

3. Şarjın tamamlandığı, kırmızı ışığın sürekli yanmasıyla belirtilir. Batarya tam olarak şarj edildikten sonra hemen kullanılabilir veya şarj cihazından bırakılabilir. Bataryayı şarj cihazından çıkarmak için, bataryanın üzerindeki batarya serbest bırakma düğmesine **23** basın.

NOT: Lityum iyon bataryalardan maksimum performans almak ve bataryaların kullanım ömrünü uzatmak için, ilk kullanım öncesinde tam olarak şarj edin.

Şarj Cihazının Çalışması

Bataryanın şarj durumu için aşağıdaki göstergelere bakın.

Şarj Göstergeleri	
	Şarj Oluyor 
	Tam Şarj Olmuş 
	Sıcak/Soğuk Paket Gecikmesi* 

*Bu işlem esnasında kırmızı ışık yanıp sönmeye devam edecek, fakat bir sarı ışık da yanacaktır. Batarya uygun bir sıcaklığa ulaştığında, sarı ışık sönecek ve şarj aleti şarj işlemine devam edecektir.

Uyumlu şarj cihazı arızalı bir bataryayı şarj etmeyecektir. Şarj cihazının ışığı yanmadığında batarya arızalıdır.

NOT: Bu, aynı zamanda şarj cihazının arızalı olduğu anlamına da gelebilir.

Şarj cihazı bir sorun gösteriyorsa, şarj cihazını ve akü takımını test edilmek üzere yetkili bir servis merkezine gönderin.

Sıcak/Soğuk Batarya Gecikmesi

Şarj aleti çok sıcak veya çok soğuk bir batarya tespit ettiğinde, otomatik olarak Sıcak/Soğuk Batarya Gecikmesini başlatır ve batarya uygun sıcaklığa gelene kadar şarjı durdurur. Şarj aleti sonrasında otomatik olarak şarj moduna geçer. Bu özellik, maksimum batarya ömrü sağlar.

Soğuk bir batarya sıcak bir bataryaya göre daha yavaş bir hızla şarj olacaktır. Batarya tüm şarj döngüsü boyunca daha yavaş bir hızda şarj olacaktır ve batarya ısındığında bile maksimum şarj oranına geri dönmeyecektir.

DCB118 şarj cihazında bataryayı soğutmak için tasarlanmış bir dahili fan bulunmaktadır. Bataryanın soğutulması gerektiğinde bu fan otomatik olarak devreye girecektir. Fan doğru şekilde çalışmıyorsa veya havalandırma yuvaları tıkanmışsa şarj cihazını kesinlikle kullanmayın. Şarj cihazının içerisine yabancı maddelerin girmesine izin vermeyin.

Elektronik Koruma Sistemi

XR Li-Ion cihazlar; aşırı yük, aşırı ısınma veya tamamen boşalmadan koruyacak bir Elektronik Koruma Sistemine sahip olacak şekilde tasarlanmıştır.

Elektronik Koruma Sistemi devreye girerse alet otomatik olarak kapatılacaktır. Bu durum gerçekleşirse lityum iyon bataryayı tamamen şarj olana dek bir şarj cihazında tutun.

Duvara Montaj

Bu şarj cihazları duvara monte edilebilir veya bir masa veya çalışma tezgahı üzerinde yukarı doğru durabilir şekilde tasarlanmıştır. Duvara monte edilecekse şarj cihazını bir elektrik prizinin

yakınında veya bir köşe veya hava akımını engelleyebilecek diğer engellerden uzakta konumlandırın. Şarj cihazının arka tarafını montaj vidalarının duvar üzerindeki yerini belirlemek amacıyla şablon olarak kullanın. Şarj cihazını (ayrıca satın alınır) en az 25,4 mm uzunluğa ve 7–9 mm'lik çapa sahip, vidalandığında vidanın yaklaşık 5,5 mm'lik kısmının açıkta olduğu bir optimal derinlik bırakacak şekilde aşağıya üzerine monte edin. Şarj cihazının arkasındaki yuvaların vidaların açıkta olan kısımlarıyla hizalayın ve onları yuvalara tam olarak oturtun.

Şarj Cihazı Temizlik Talimatları

UYARI: Elektrik çarpması tehlikesi. Temizlik öncesinde AC çıkışı bağlantısını kesin. Şarj cihazının dış yüzeyindeki kir ve yağ, bir bez parçası ya da metal olmayan bir fırça kullanılarak temizlenebilir. Su veya temizlik solüsyonu kullanmayın. Aletin içine herhangi bir sıvının girmesine izin vermeyin; aletin herhangi bir parçasını bir sıvı içine daldırmayın.

Akü

Tüm Aküler İçin Önemli Güvenlik Talimatları

Yedek aküleri sipariş ederken, katalog numarasını ve voltajı eklediğinizden emin olun.

Akü, kutudan şarjı dolu olarak çıkmaz. Aküyü ve şarj cihazını kullanmadan önce, aşağıdaki güvenlik talimatlarını dikkatlice okuyun. Daha sonra belirtilen şarj işlemlerini uygulayın.

TÜM TALİMATLARI OKUYUN

- **Aküyü yanıcı sıvılar, gazlar ve tozların bulunduğu yerler gibi yanıcı ortamlarda şarj etmeyin veya kullanmayın.** Aküyü şarj cihazına takmak veya cihazdan çıkarmak toz veya dumanları tutuşturabilir.
- **Aküyü şarj cihazının içine doğru zorlamayın. Akü kırılarak ciddi kişisel yaralanmaya neden olabileceğinden akünün üzerinde hiçbir şekilde uyumsuz bir şarj cihazına uydurmak için değişiklik yapmayın.**
- Aküleri yalnızca DEWALT şarj cihazlarında şarj edin.
- Su veya diğer sıvıları sıçartmayın veya bunlara **DALDIRMAYIN.**
- **Aleti ve bataryayı, sıcaklığı 4 °C'nin (39,2 °F) altına düşüğü (örneğin, kışın kulübeler veya metal yapıların dışında) veya 40 °C'nin (104 °F) üzerine ulaştığı yerlerde (örneğin, yazın kulübeler veya metal yapıların dışında) depolamayın veya kullanmayın.**
- **Önemli ölçüde hasarlı veya tamamen eskimiş olsa bile aküyü ateşe atmayın.** Akü ateşe atılırsa patlayabilir. Lityum iyon aküler yanınca zehirli buharlar ve materyaller açığa çıkar.
- **Akü içeriği cildinizle temas ederse, etkilenen alanı derhal yumuşak bir sabun ve suyla yıkayın.** Akü sıvısı gözlerinize bulaşır, gözünüzü açık tutarak 15 dakika boyunca veya tahriş hissi geçene kadar suyla yıkayın. Tıbbi yardım gerekirse, akü elektroliti sıvı organik karbonatlar ve lityum tuzları karışımından oluşmaktadır.
- **Açılan akü hücrelerinin içeriği solunum yolunu tahriş edebilir.** Ortama temiz hava girmesine sağlayın. Belirtiler geçmezse tıbbi yardım alın.



UYARI: Yanık tehlikesi. Akü sıvısı kıvılcıma veya ateşe maruz kalırsa yanıcı olabilir.



UYARI: Aküyü hiçbir nedenle asla açmayın. Akünün muhafazası çatlarsa veya hasar görürse, şarj cihazına takmayın. Aküyü çarpmayın, düşürmeyin veya pakete hasar vermeyin. Sert bir darbe almış, düşmüş, çignenmiş veya herhangi bir şekilde hasar görmüş (örn. çiviyile delinmiş, çekiçle vurulmuş veya üzerine basılmış) bir aküyü veya şarj cihazını kullanmayın. Elektrik çarpmasına yol açabilir. Hasarlı aküler geri dönüşüm için servis merkezine gönderilmelidir.



UYARI: Yangın tehlikesi. Bataryayı metal nesnelerin batarya terminallerine değmeyecekleri şekilde saklayın veya taşıyın. Örneğin, bataryayı içerisinde gevşek çiviler, vidalar, anahtarlar vb. bulunan kayışlı taşıyıcı, cep, alet kutuları, ürün kiti kutuları, çekmece vb. içerisine koymayın.



DİKKAT: Aleti kullanmadığımız zaman, devrilme veya düşme tehlikesine yol açmayacağı dengeli bir yüzeye yan tarafını üzerine yerleştirin. Büyük akülere sahip bazı aletler akünün üzerinde dik durabilir, ancak bunlar kolayca devrilebilir.

Nakliyat



UYARI: Yangın tehlikesi. Batarya nakliyatında, batarya kutuplarının istemsiz şekilde iletken maddelerle temas ederek yangına sebep vermesi ihtimali vardır. Batarya nakliyatı yaparken, batarya kutuplarının iyi korunduğundan ve kutuplarla temas edip kısa devreye sebep olabilecek maddelerden iyi şekilde izole edildiğinden emin olun. **NOT:** Lityum-iyon piller kontrol edilmiş bagaja konmamalıdır.

DEWALT bataryalar, Tehlikeli Maddelerin Nakliyesi Hakkında BM Tavsiyeleri; Uluslararası Hava Taşımacılığı Birliği (IATA) Tehlikeli Madde Düzenlemeleri, Uluslararası Deniz Taşımacılığı Tehlikeli Madde (IMDG) Düzenlemeleri ve Uluslararası Karayoluyla Tehlikeli madde Taşıma Konulu Avrupa Anlaşması içeriklerinde belirtilen sektörel ve hukuki standartların tüm düzenlemeleriyle uyumludur. Lityum-iyon bataryalar, Tehlikeli Madde Taşımacılığı Kılavuzu Testleri ve Kriterleri Hakkındaki BM Tavsiyelerinin 38,3. bölümüne kadar test edilmiştir.

Çoğu durumda bir DEWALT bataryanın nakliyesinin tam olarak düzenlenmiş bir Sınıf 9 Tehlikeli Maddeler kapsamında sınıflandırılması beklenir. Genelde sadece 100 Watt Saat (Wh) üzeri bir enerji değerine sahip bir lityum iyon bataryayı içeren taşıma işlemlerinin tam olarak düzenlenmiş bir Sınıf 9 Tehlikeli Maddeler kapsamında sınıflandırılarak yapılması gerekmektedir. Tüm lityum iyon bataryalarda ambalajın üzerinde Watt Saati değeri mevcuttur. Buna ilave olarak, düzenlemedeki karışıklıklar nedeniyle, DEWALT lityum iyon bataryaların Watt Saati değeri göz önünde bulundurulmaksızın havayolu kargosuyla tek başına taşınmasını önermez. Bataryası bulunan aletlerin (kombo setler) havayoluyla nakliyesi ancak bataryanın sahip olduğu Watt Saati değerinin 100 Watt Saatinden yüksek olmaması şartıyla yapılabilir.

Nakliyat kapsamı dışında da kalsa, tamamen düzenlenmiş de olsa, paketlenme, etiketleme ve belgeleme

gereklilikleri hakkındaki son düzenlemeleri takip etmek nakliyatçıların sorumluluğudur.

Kılavuzun bu bölümünde bulunan bilgiler iyi niyetle yazılmıştır ve kılavuzun hazırlandığı tarih itibarıyla doğru olduğuna inanılmaktadır. Fakat, sözlü veya zımnen hiçbir garanti verilmemektedir. Gerçekleştirdiği işlemlerin geçerli düzenlemelerle uyumlu olduğundan emin olmak alıcının sorumluluğundadır.

FLEXVOLT™ Bataryanın Taşınması

DEWALT FLEXVOLT® bataryanın iki farklı modu mevcuttur: ve **Taşıma** modunu kullanın.

Kullanım Modu: FLEXVOLT™ batarya tek başına olduğunda veya bir DEWALT 18V ürün içerisinde bulunduğunda, bir 18V batarya olarak çalışacaktır. FLEXVOLT™ batarya 54V veya 108V (iki adet 54V batarya) ürün olduğunda, bir 54V batarya olarak çalışacaktır.

Taşıma Modu: FLEXVOLT™ bataryaya kapak takıldığında batarya taşıma modundadır. Taşıma için kapağı muhafaza edin.

Taşıma modundayken pil dizileri, 3 bataryanın daha yüksek bir Watt saati (Wh) değerine sahip 1 bataryaya kıyasla daha düşük bir Watt saatıyla sonuçlanacak şekilde elektriksel olarak birbirinden ayrılır. Daha düşük bir Watt saati değerine sahip 3 bataryanın bu artan miktarı bataryanın daha yüksek bir Watt saati değerine sahip bataryaların tabii olduğu belirli taşımacılık düzenlemelerinden muaf olmasına neden olabilir.

Örneğin, 3 x 36 Wh olarak belirtilen Taşıma Wh değeri, her biri 36 Wh olan 3 bataryanın

bulunduğu anlamına gelir. Kullanım Wh değeri ise 108 Wh olarak belirtilebilir (1 batarya kastedilir).

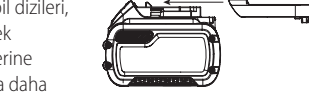

Saklama Önerileri

1. En iyi saklama ortamı serin ve kuru, doğrudan güneş ışığı almayan, aşırı sıcak ve soğuk olmayan yerlerdir. En uygun akü performansı ve ömrü için kullanımda değilken aküleri oda sıcaklığında saklayın.
2. Uzun süreli saklama için, en iyi sonuç için şarj cihazından uzak serin, kuru bir yerde tamamen dolu bir akü saklamak için tavsiye edilir.

NOT: Aküler tamamen şarj boşalmış halinde saklanmamalıdır. Akünün kullanılmadan önce yeniden şarj edilmesi gerekir.

Şarj Cihazı ve Akü Üzerindeki Etiketler

Bu kılavuzda kullanılan sembollere ilave olarak, şarj cihazı ve akü üzerinde bulunan etiketler aşağıdaki sembolleri belirtmektedir:



Aletle çalışmaya başlamadan önce bu kılavuzu okuyun.



Şarj süresi için **Teknik Özellikleri** bölümüne bakın.



İletken nesnelere temas etmeyin.



Hasarlı aküleri şarj etmeyin.



Suya maruz bırakmayın.



Hasarlı kabloların hemen değiştirilmesini sağlayın.



Sadece 4 °C ve 40 °C arasında şarj edin.



Yalnızca kapalı alanda kullanım içindir.



Aküleri çevremize gerekli ozeni göstererek atın.

LI-ION



DEWALT aküler, yalnızca onlar için tasarlanmış olan DEWALT şarj cihazlarında şarj edin. DEWALT aküleri haricindeki akülerin DEWALT şarj cihazlarıyla şarj edilmesi patlamalarına veya diğer tehlikeli durumların ortaya çıkmasına sebep olabilir.



Aküyü ateşe atmayın.



KULLANIM (taşıma başlığı olmadan). Örnek: Wh değeri 108 Wh olarak belirtilir (108 Wh değerindeki 1 batarya).



TAŞIMA (dahili taşıma başlığı ile). Örnek: Wh değeri 3 x 36 Wh olarak belirtilir (36 Wh değerindeki 3 batarya).

Akü tipi

DCV586M 54 volt akülerle çalışır

Bu bataryalar kullanılmalıdır: DCB546, DCB547, DCB548. Daha fazla bilgi için **Teknik Veriler** bölümüne bakın.

Ambalaj İçeriği

Ambalaj, aşağıdaki parçaları içermektedir:

- 1 Toz Emici
- 1 Wireless Tool Control™ Uzaktan Kumanda
- 2 Filtreler
- 1 Hortum
- 1 Bez torba
- 1 Şarj Cihazı (C, D, E, G, H, L, M, P, Q, S, T, U, X, Y, Z modelleri)
- 1 Li-iyon batarya (C1, D1, E1, G1, H1, L1, M1, P1, Q1, S1, T1, U1, X1, Y1, Z1 modelleri)
- 2 Li-iyon bataryalar (C2, D2, E2, G2, H2, L2, M2, P2, Q2, S2, T2, U2, X2, Y2, Z2 modelleri)
- 3 Li-iyon bataryalar (C3, D3, E3, G3, H3, L3, M3, P3, Q3, S3, T3, U3, X3, Y3, Z3 modelleri)
- 1 Kullanım kılavuzu

NOT: Bataryalar, şarj cihazları ve alet kutuları N modellerinde bulunmaz. Bataryalar ve şarj cihazları NT modellerinde bulunmaz. B modelleri Bluetooth® bataryaları içerir.

NOT: Bluetooth® kelimesi tescilli ve logoları Bluetooth®, SIG, Inc.'in tescilli markalarıdır ve bunların DEWALT tarafından

kullanımı lisanslıdır. Diğer ticari markalar ve ticari isimler ilgili sahibine aittir.

- *Toz toplama cihazı, parçalar ve aksesuarlarda nakliye sırasında hasar oluşup oluşmadığını kontrol edin.*
- *Çalıştırmadan önce bu kılavuzu iyice okuyup anlamak için zaman ayırın.*

Toz Toplama Cihazı Üzerindeki İşaretler

Toz toplama cihazı üzerinde aşağıdaki semboller görünür:



Aletle çalışmaya başlamadan önce bu kılavuzu okuyun.



Eşleştirme simgesi.

Ø 20 Ø 32

Hortum çapı geçiş noktaları.



Sesli uyarı



Zayıf batarya uyarısı



Akış hızı uyarısı



UYARI: Bu makine sağlığa zararlı toz içerir. Toz toplama araçlarının sökülmesi de dahil olmak üzere boşaltma ve bakım işlemleri, yalnızca uygun kişisel koruyucu kullanan yetkili personel tarafından gerçekleştirilmelidir. Tam filtreleme sistemi takılı olmadan çalıştırmayın.



M Sınıfı toz toplama cihazları, çalışma hızı limit değerleri $\geq 0,1$ mg/m³ olan kuru, yanıcı olmayan tozları emmesi için uygundur.

Tarih Kodu Konumu (Şek. A)

İmalat yılını da içeren tarih kodu **22** tutma kolunun altında, gövdenin üst kısmında basılıdır.

Örnek:

2022 XX XX

İmalat Yılı

Açıklama (Şek. A)



UYARI: Toz toplama cihazı veya herhangi bir parçasını asla modifiye etmeyin. Hasar veya yaralanmayla sonuçlanabilir.

- | | |
|-----------------------|-----------------------|
| 1 Batarya yuvası | 4 Hazne mandalları |
| 2 Toz toplama hortumu | 5 Hortum klipsleri |
| 3 Üç konumlu düğme | 6 Toz toplama başlığı |

- | | |
|--|---|
| 7 Batarya | 12 Bez torba |
| 8 Hortum serbest bırakma mandalı | 13 Tutamak |
| 9 Hortum giriş tapası | 14 Wireless Tool Control™ uzaktan Kumanda |
| 10 TSTAK istifleme mandalları | 15 Hortum seçme düğmesi |
| 11 Wireless Tool Control™ eşleştirme düğmesi | |

Kullanım Amacı

Bu endüstriyel toz toplama cihazı, ıslak ve kuru vakumlu temizlik uygulamaları için tasarlanmıştır.

Cihaz, DEWALT 54V Li-ion bataryalar kullanılarak kablosuz çalışabilir.

Toz toplama cihazı, bir DEWALT TSTAK taşıma sistemi ile veya zeminde bağımsız bir ünite olarak kullanılabilir.

DCV586M, kuru ve yanıcı olmayan tozları, sıvıları, ahşap veya kuvaris içeren mineral tozları ve 0,1 mg/m³'den büyük veya buna eşit maruz kalma sınır değerlerine (örn. MAK veya AGW değerleri) sahip tehlikeli tozları (IEC/EN60335-2-69 uyarınca M sınıfı tozlar) temizlemek için uygundur.

Patlama, parlama veya yanma riski olan maddeler, yanıcı malzemeler, gazlar veya diğer tehlikeli maddeleri çekmek için **KULLANMAYIN**.

Yağları, 32 °C'nin üzerinde sıcaklığa sahip sıvıları, agresif veya yanıcı sıvıları çekmek için **KULLANMAYIN**.

Bu toz toplama cihazını patlayıcı ortamlarda **KULLANMAYIN**.

Bu toz toplama cihazını toz torbası **KULLANMAYIN**.

NOT: Bu cihaz otel, okul, hastane, fabrika, kiralama şirketleri ve inşaatlar vb. gibi yerlerde profesyonel ve ticari kullanım için uygundur.

Çocukların toz toplama cihazına erişmesine **İZİN VERMEYİN**.

Bu toz toplama cihazı deneyimsiz operatörler tarafından kullanıldığında özel dikkat gerekir.

- Bu ürün fiziksel ve zihinsel kapasitesinin yanı sıra algılama gücü azalmış olan veya yeterince deneyim ve bilgisi bulunmayan kişiler (çocuklar dahil) tarafından kullanılmak üzere üretilmemiştir. Çocuklar, bu ürün ile kontrol altında tutulmalıdır.

MONTAJ VE AYARLAMALAR



UYARI: Ciddi fiziksel yaralanma riskini azaltmak için, herhangi bir ayarlama yapmadan veya ekleri veya aksesuarları çıkarmadan/takmadan önce ve toz toplama başlığı haznedan çıkartılırsa veya emniyetli bir şekilde kilitlemediyse, toz toplama cihazını durdurun ve bataryayı ayırın. Kazara çalıştırma yaralanmaya neden olabilir.



UYARI: Yalnızca DEWALT akü ve şarj cihazlarını kullanın.

Bataryanın Takılması ve Çıkartılması (Şek. B)

NOT: Bataryanın 7 tamamen dolu olduğundan emin olun.

1. Bataryayı toz toplama cihazına takmadan önce, batarya yuvasına 1 takın/kaydırın. Bataryanın doğru yerleştiğinden emin olun.

2. Bataryayı toz toplama cihazından çıkarmak için, bataryanın üzerinde bulunan batarya bırakma düğmesine **23** basılı tutun ve çıkarın. Bataryayı şarj etmek için DEWALT şarj cihazınıza takın.

Akü Şarj Seviyesi Göstergesi (Şek. B)

Bazı DEWALT aküler, aküde kalan şarj seviyesini gösteren üç yeşil LED ışından oluşan bir şarj seviyesi göstergesini içerir.

Şarj seviyesi göstergesini çalıştırmak için gösterge düğmesine **16** basın ve basılı tutun. Üç yeşil LED ışığının bir kombinasyonu kalan şarj seviyesini gösterecek şekilde yanacaktır. Aküdeki şarj seviyesi kullanılabilir limitin altındayken, gösterge yanmaz ve akünün şarj edilmesi gerekir.

NOT: Bu gösterge sadece aküde kalan şarj seviyesini gösterir. Ürün bileşenleri, sıcaklık ve son kullanıcı uygulamasına dayalı varyasyonlarına tabi olan toz toplama cihazı işlevselliğini göstermez.

Hortumun Toz Toplama Cihazına Takılması (Şek. A)

Hortumu toz toplama cihazına takmak için hortum serbest bırakma mandalına **8** basın ve hortumun ucunu hortum girişine takın. Serbest bırakma mandalı bırakılmadan önce hortum tamamen yerleştirilmelidir.

Hortumu çıkarmak için hortum serbest bırakma mandalına basın ve hortumu çıkarın. Serbest bırakma mandalı bırakılmadan önce hortum tamamen çıkartılmalıdır.

Hortum, nakliye, temizlik vb. amaçlı çıkartılırsa hortum girişini kapatmak için hortum giriş tapası **9** kullanılabilir.

Kağıt veya Bez Torbanın Takılması (Şek. A, C, E, F)

İnce tozları vakumla çekme sırasında toplama haznesinin **21** boşaltılmasını kolaylaştırmak için ilave bir kağıt veya bez torba **12** kullanabilirsiniz.

NOT: Daima M sınıfı bir toz torbası kullanın.

1. Üç konumlu düğmeyi **3** Kapalı (O) konumuna bastırın ve bataryayı **7** çıkartın.
2. Hazne mandallarını **4** açın ve toz toplama başlığını **6** haznedan **21** çıkartın.
3. Torbayı, toz toplama cihazındaki iki çentiği **27** geçecek şekilde torba üzerindeki iki tırnağı **26** geçirecek şekilde takın.
4. Kare kenarı **28** yukarı bakana kadar torbayı çeyrek tur çevirin.
5. Torbayı haznenin içine yerleştirin.
6. Toz toplama başlığını haznenin üzerine yerleştirin ve sıkıca kilitleyin.

Torbanın Çıkartılması ve Atılması (Şek. A, D, E, F)

UYARI: Kullanılmış toz torbalarıyla temas öncesinde toz maskesi ve eldiven gibi uygun koruyucu ekipmanları mutlaka takın.

1. Üç konumlu düğmeyi **3** Kapalı (O) konumuna bastırın ve bataryayı **7** çıkartın.
2. Dönme kilitli hortum girişini hortum giriş tapası **9** ile kapatın.

3. Hazne mandallarını **4** açın ve toz toplama başlığını **6** haznedan **21** çıkartın.

NOT: Torbanın düzgün yerleştirilmiş olmasına rağmen, haznedeki toz miktarı toz toplama başlığının normaldir.

4. Torbayı, iki tırnak toz toplama cihazındaki iki çentikle hizalanana kadar döndürün ve toz toplama cihazından çıkarın.
5. Torba çıkarıldıktan sonra atılmak üzere mühürlenebilir.
 - a. İlgili parçayı yapışkan mühürden **29** çıkarın.

Uzaktan Kumandadaki Düğme Pili Değiştirilmesi (Şek. J)



TEHLİKE: PİLİ YUTMAYIN; KİMYASAL YANMA TEHLİKESİ. Bu ürün bir madeni para / düğme pil içerir. Madeni para / düğme pil yutulursa, sadece 2 saat içinde ciddi iç yanıklara neden olabilir ve ölüme yol açabilir.



UYARI: YENİ VE KULLANILMIŞ PİLLERİ ÇOCUKLARDAN UZAK TUTUN. Pil bölmesi güvenli bir şekilde kapanmazsa ürünü kullanmayı bırakın ve çocuklardan uzak tutun. Pillerin yutulmuş veya vücudun herhangi bir yerine yerleştirilmiş olabileceğini düşünüyorsanız, derhal tıbbi yardım alın.



UYARI: PİLİ DEĞİŞTİRİRKEN, AYNI VEYA EŞDEĞER TİP CR2032 İLE DEĞİŞTİRİN. Pilleri değiştirirken doğru kutuplara (+ ve -) dikkat edin. Pilleri, metal nesnelerin açtığı pil terminalleriyle temas edebileceği şekilde saklamayın veya taşımayın.



UYARI: MADENİ PARA PİL DEĞİŞİMİNİN DÜZGÜN YAPILDIĞINDAN EMİN OLUN. Patlama riski vardır.

- **Pili değiştirirken, aynı veya eşdeğer tipte CR2032 ile değiştirin.** Başka madeni para pilleri veya başka türde elektrik güç kaynağı kullanmayın.
 - **Düğme pili yeniden şarj etmeye ÇALIŞMAYIN ve düğme pilde kısa devre yapmayın.** Düğme pil akabilir, patlayabilir, alev alabilir ve kişisel yaralanmaya neden olabilir.
 - **Düğme pili aşırı ısıtmayın veya ateşe ATMAYIN.** Düğme pil sızıntı yapabilir, patlayabilir, alev alabilir ve kişisel yaralanmaya neden olabilir.
 - **Düğme hücreye zarar VERMEYİN ve düğme pili sökmeyin.** Düğme pil sızıntı yapabilir, patlayabilir, alev alabilir ve kişisel yaralanmaya neden olabilir.
 - **Hasarlı madeni para pillerin suyla temas etmesine İZİN VERMEYİN.** Sızan lityum, su ile karışarak yangına, patlamaya veya kişisel yaralanmaya neden olabilecek hidrojen oluşturabilir.
 - **Düğme pili normal evsel atıklarla birlikte ATMAYIN.** Cihazı/pilleri yürürlükteki yerel yasa ve yönetmeliklere uygun olarak atmak için yerel atık imha departmanınızla iletişime geçin.
 - **Süzülmüş madeni para pilleri doğru şekilde çıkarın ve atın.** Tahliye edilen madeni para pil sızıntı yapabilir ve ürüne zarar verebilir veya kişisel yaralanmaya neden olabilir.
1. Ünitenin arkasındaki batarya kapağında bulunan vidayı **31** saat yönünün tersine çevirerek çıkarın. Vida kapak üzerinde takılı kalacaktır.

2. Batarya kapağının mandalını aşağı bastırın ve açmak için çekin.
3. Düşme tip bataryayı **32**, batarya alanının iç kısmında bulunan şekilde gösterildiği gibi takın.
4. Batarya kapağını yerine takın, vidayı takın ve sıkın..
 - b. Yapışkan mührü ağız kısmının üzerine bastırın ve torbayı uygun şekilde atın. Torbayı yeniden KULLANMAYIN.
 - c. Toplama torbasını yasal hükümlere göre uygun bir kaba atın.

KULLANMA

Kullanma Talimatları

! **UYARI:** Güvenlik talimatlarına ve geçerli yönetmeliklere daima uyun.

! **UYARI:** Ciddi fiziksel yaralanma riskini azaltmak için, herhangi bir ayarlama yapmadan veya ekleri veya aksesuarları çıkarmadan/takmadan önce ve toz toplama başlığı haznedan çıkartılırsa veya emniyetli bir şekilde kilitlenmediyse, toz toplama cihazını durdurun ve bataryayı ayırın. Kazara çalıştırma yaralanmaya neden olabilir.

Akış Hızı/Zayıf Batarya Uyarısı

Akış Hızı Uyarısının Ayarlanması (Şek. A)

Hortum seçme düğmesini **15** en geniş bölüme uygun çap boyutu veya aksesuar çapı dahilindeki doğru hortuma (veya boruya) ayarlayın. Seçilen hortum seçme düğme çapı, kullanılan hortum/boru/aksesuarın en geniş yerinin çapıyla eşit veya ondan büyük olmalıdır. Cihazla gelen hortumun iç çapı 32 mm'dir. Akış hızı 20m/sn. altına düştüğünde, yavaş ve aralıklı bir bip sesi içeren bir alarm devreye girer. İstenmeyen alarmları azaltmak için sistemde bir zaman erteleme düzeneği mevcuttur. Bir tıkanıklık yokken alarm sesi duyulduğunda:

1. Hortum seçme düğmesinin doğru çapa ayarlandığından emin olun.
2. Akış hızı ayarı maksimumun altında bir değere ayarlanmışsa, hortumdaki yeterli akış alarmı durdurana kadar seviyeyi artırın.
3. Alarm devam ederse, hortumu çıkarın ve temiz olduğunu teyit edin. Dolu veya tıkalıysa toz çantasını çıkarın ve değiştirin, filtre durumunu kontrol edin ve gerekiyorsa değiştirin.

Alarm çalmaya devam ederse yerel DEWALT servisiyle iletişime geçin.

Zayıf Batarya Uyarısı (Şek. A)

Batarya ömrü azaldığında, hızlı ve aralıklı bir bip sesi içeren bir alarm devreye girer. Bu alarm devreye girerse, bataryayı **7** batarya yuvasından **1** çıkarın ve bataryayı şarj edin. Bkz. **Şarj Cihazının Çalışması**.

Toz Toplama Cihazının Kullanılması (Şek. A, J)

1. Toz toplama cihazını kullanmadan önce hortum seçme düğmesini **15** kullanarak uygun hortum çapını seçin.
2. İlgili aksesuarı toz toplama hortumuna **2** bağlayın.

3. Bataryayı **7** takın.
4. Toz toplama cihazını çalıştırmak için üç konumlu düğmeyi **3** Açık (I) konuma getirin.
5. Kablosuz Alet Kontrol modunda kullanmak için üç konumlu düğmeyi Kablosuz Alet Kontrol (**8**) konumuna doğru bastırın. Bağlanan aletin tetiği veya uzaktan kumandadaki **14** düğme **33** toz toplama cihazını kontrol edecektir.

NOT: Toz toplama cihazını Kablosuz Alet Kontrol donanımlı bir aletle veya uzaktan kumandayla kullanmak için **Toz Toplama Cihazının Kablosuz Alet Kontrol Modu Kullanılarak Bir Aletle Eşleştirme** konusuna bakın.
6. Bittiğinde, üç konumlu düğmeyi Kapalı (O) konumuna getirerek toz toplama cihazını kapatın.

Islak Çekme Uygulamaları (Şek. I)

! **UYARI:** Makineden köpük veya sıvı sızıyorsa derhal kapalı konuma getirin.

! **DİKKAT:** Su seviye sensörlerini düzenli temizleyin ve herhangi bir hasar olup olmadığını kontrol edin.

! **UYARI:** Makineyi bu ayardayken M Sınıfı toz için kullanmayın.

Toz toplama cihazı, ıslak/kuru ünite olarak kullanılmak üzere tasarlanmıştır. Filtre tıkanmasını önlemek için ıslak çekme uygulamalarına özel filtreler kullanılmaktadır.

- Toz toplama cihazının yatay konumda olduğundan emin olun.
- Islak çekme uygulamalarından önce toz torbası çıkartılmalıdır.
- Su seviyesi sensör problemleri **25**, maksimum dolmuş seviyesine ulaşıldığında toz toplama cihazını otomatik olarak kapatacaktır. Üç konumlu düğmeyi Kapalı (O) konuma getirin, bataryayı çıkartın ve toz toplama cihazını tekrar çalıştırmadan önce hazneyi boşaltın.
- İçine çekmeyi önlemek için, su seviyesi sensör problemleri toz toplama cihazını kapattıktan sonra toz emme hortumunu kaynaktan çıkarın.
- Hazne temizliğini kolaylaştırmak için ıslak çekme uygulamalarında kullanılmadan önce haznedeki her türlü kuru içeriğin boşaltılması tavsiye edilir.
- Islak çekme uygulamalarından sonra filtrelerin kurumasını bekleyin.

Haznenin Boşaltılması (Şek. A, E, F)

1. Üç konumlu düğmeyi **3** Kapalı (O) konumuna bastırın ve bataryayı **7** çıkartın.
2. Hazne mandallarını **4** açın ve toz toplama başlığını **6** çıkartın.
3. Haznenin **21** içerisindekileri, yasal hükümlere göre uygun bir çöp konteynerine boşaltın.

Kuru Vakumlu Çalıştırmaya Geri Dönme İçin (Şek. A, F)

1. Hazneyi **21** boşaltın, **Toz Toplama Cihazının Temizlenmesi** talimatlarına bakın.

- Hazneyi kuruyana kadar baş aşağı koyun. Kuru çekme için ıslak hazne KULLANMAYIN.
- Toz toplama başlığını 6 kuruyana kadar düz bir zemine koyun.
- Toz toplama başlığı kurduğunda filtreleri tekrar takın. Bkz. **Filtreler**.
- Toz toplama haznesi kurduğunda toz toplama başlığını 6 hazneye yerleştirin ve hazne mandallarını 4 kapatarak sabitleyin.

Elektrikli Aletlere Bağlanması (Şek. A, G)

⚠ DİKKAT: Toz toplama cihazının bağlantısıyla ilgili, aletin tüm gereksinimlerine uyun.

- Elektrikli alet bağlantısını kullanılacak alete takmak için doğru elektrikli alet adaptörünü 19 seçin, bu konuda **Toz toplayıcı başlığını Bakım** genel başlığı altında bulabilirsiniz. Elektrikli alet adaptörünü 19 elektrikli alete takın.
- DEWALT inşaat yeri toz toplama cihazına, DEWALT AirLock bağlantı sistemi takılıdır. AirLock, toz toplama cihazı hortumu 2 ve elektrikli cihaz arasında hızlı ve güvenli bağlantı sağlar. AirLock konektörü 18 DEWALT uyumlu cihazlara doğrudan veya bir AirLock adaptörü (yerel DEWALT bayinizde mevcuttur) kullanılarak bağlanır. Uygun adaptörlerle ilgili ayrıntı için **Toz toplayıcı** bölümüne bakın.

- NOT:** Bir adaptör kullanıyorsanız aşağıdaki adımlara geçmeden önce adaptörün cihazın çıkışına sıkıca bağlandığından emin olun.
- AirLock konektörü üzerindeki kelepçenin açık kilit konumunda olduğundan emin olun. (Şek. G'ye bakın.) Kelepçe ve AirLock konektörü üzerindeki çentikleri 20 açık kilit ve kilit konumlarında gösterdiği gibi hizalayın.
 - AirLock konektörünü adaptör bağlantı noktasına ittirin.
 - Kelepçeyi kilitli konuma döndürün.

NOT: Kelepçe içindeki bilyeli rulmanlar yuvaya kilitlenir ve bağlantıyı emniyete alır. Elektrikli alet artık toz toplama cihazına sağlam bir şekilde bağlanmıştır.

Toz Toplama Cihazının Kablosuz Alet Kontrol Modu Kullanılarak Bir Aletle Eşleştirme (Şek. A, H, J)

⚠ DİKKAT: Toz toplama cihazı, uzaktan kumanda veya eşleştirilmiş elektrikli aletle kontrol edildiğinde, uyarı vermeden çalışabilir veya durabilir.

⚠ UYARI: Uzaktan kumanda kayışını hareketli parçalara bağlamayın.

Bir DEWALT Uzaktan Kumanda veya Kablosuz Alet Kontrol Aracı ile Eşleştirmek

- Üç konumlu düğmeyi Kablosuz Alet Kontrol 3 konumuna (B) bastırın.
- DCV586M'deki Kablosuz Alet Kontrol eşleştirme düğmesini 11 basılı tutun ve Kablosuz Alet Kontrolü donanımlı alet üzerindeki tetiği çekin veya uzaktan kumandadaki 14 düğmeye 33 aynı anda basın.

- Başarılı bir eşleşmeyi göstermek için LED 30 sürekli olarak yanar.
NOT: Tek seferde sadece bir verici DCV586M ile eşleştirilebilir. Ünite zaten eşleştirilmiş ise önceki verici geçersiz kılınacaktır.

Bir Kablosuz Alet Kontrol Aracı veya Uzaktan Kumanda ile Eşleştirmeyi Kaldırmak

- DCV586M'deki Kablosuz Alet Kontrol eşleştirme düğmesini 11 basılı tutun ve Kablosuz Alet Kontrolü donanımlı alet üzerindeki tetiği çekin veya uzaktan kumandadaki düğmeye aynı anda basın.
- Başarılı bir eşleşme kaldırma işlemi göstermek için LED 30 yavaşça yanıp söner.

LED LAMBA YAPISI

Eşleştirme modunda	-----
Eşleştirilmiş cihaz yok	-----
Cihaz başarıyla eşlendi	=====

Toz Toplama Cihazının Temizlenmesi

Haznenin Boşaltılması (Şek. A, F, H, I)

- ⚠ UYARI:** Toz toplama cihazı temizlenirken ve hazne boşalırken, toz maskesi ve eldiven gibi uygun kişisel koruyucu ekipman kullanılmalıdır.
- ⚠ UYARI:** Toz torbasının atılması dahil boşaltma ve bakım işlemleri sadece eğitimli ve kalifiye uzmanlar tarafından yapılabilir. Uygun koruyucu ekipmanlar kullanın.

Hazne dolu olduğunda uyarı alarmı çalar ve emiş gücü azalır.

- Üç konumlu düğmeyi 3 Kapalı (O) konumuna bastırın ve bataryayı 7 çıkartın.
- Dönme kilitli hortum girişini hortum giriş tapası 9 ile kapatın.
- Toz toplama başlığını 6 haznedan 21 çıkartın.
- Toz toplama torbasını düzenleyici yasalar uyarınca ilgili çöp toplama yerine atın.
- Filtreleri 17 temizleyin veya değiştirin. Bu kılavuzdaki **Filtreler** bölümüne bakın.
- Yabancı cisimlerin makineye zarar verip vermediğini inceleyin. Hasarlı veya eksik parçaların değiştirilmesi için en yakın DEWALT yetkili servis merkezine başvurun.
- Toz toplama başlığını haznenin üzerine yerleştirin ve sıkıca kilitleyin.

DEWALT TSTAK İstifleme Mandallarını Kullanarak İstifleme (Şek. A)

⚠ UYARI: İstiflerken, toz toplama cihazını daima en alta yerleştirin.

DEWALT TSTAK istifleme mandalları 10 I, kolaylık ve taşınabilirlik için diğer TSTAK ürünlerinin güvenli bir şekilde üst üste istiflenmesini sağlar.

TSTAK istifleme mandallarını 10 kullanmak için, TSTAK uyumlu bir üniteyi toz toplama cihazının üstüne yerleştirin ve iki TSTAK istifleme mandalını yukarı doğru döndürerek ünitenin altına sıkıca sabitleyin.

Filtreler



UYARI: Filtreler vakumla temizleme sırasında daima takılı olmalıdır.

Filtre Bakımı

Bu toz toplama cihazında bulunan filtreler uzun ömürlüdür. Tozun geri dağılımını en aza indirmek için filtreler MUTLAKA doğru şekilde takılmalı ve iyi durumda olmalıdır.

Otomatik Filtre Temizleme Sistemi

Bu toz toplama cihazı filtre tıkanmalarını minimize eden, yüksek düzeyde verimli bir filtre temizleme sistemine sahiptir. Her 20 saniyede bir, iki filtreden biri otomatik temizlenir. Temizlik işlemi filtreler arasında değişmeli olur ve ünitenin hizmet ömrü boyunca devam eder.

NOT: Bu işlem sırasında bir tıkırtı sesi duymanız normaldir.

NOT: Çok uzun saatler boyunca çalıştığında otomatik filtre temizleme sistemi etkili çalışmayabilir. Bu durum oluştuğunda filtrelerin temizlenmesi veya değiştirilmesi gerekir.

Filtrelerin Çıkartılması (Şek. A, H, I)



UYARI: Filtrelerle çalışma öncesinde toz maskesi ve eldiven gibi uygun koruyucu ekipmanları mutlaka takın.

1. Üç konumlu düğmeyi **3** Kapalı (O) konumuna bastırın ve bataryayı **7** çıkartın.
2. Hazne mandallarını **4** açın ve toz toplama başlığını **6** hazneden çıkartın. Toz toplama başlığını düz bir zemine baş aşağı koyun.
3. Her filtreyi **17** saat yönünün tersine çevirin ve toz toplama başlığından dikkatlice çıkarın, böylece montaj deliğine kir girmemesi sağlanır.

NOT: Filtre malzemesine zarar vermeye dikkat edin.

4. Filtrelerde aşınma, yırtılma veya diğer bir hasar olup olmadığını kontrol edin.

NOT: Filtrelerin durumuyla ilgili herhangi bir şüphe olması durumunda değiştirilmeleri GEREKİR. Hasarlı filtreleri kullanmaya devam ETMEYİN.



UYARI: Filtreleri temizlemek için asla basınçlı hava veya bir fırça kullanmayın aksi takdirde filtre membranı zarar görebilir ve bu tozun filtrenin içinden geçmesine neden olur. Gerekirse, oda sıcaklığında suyla durulayın ve havayla kurutun. Filtrelerin temizlenmesi genellikle gerekmez. Filtre tozla kaplı olsa bile, otomatik filtre temizleme sistemi maksimum performansı koruyacak ve çalışmaya devam edecektir. Filtre membranında görsel arıza olması durumunda filtreleri değiştirin. Filtre ömrü, kullanım ve bakıma bağlı olarak altı ile on iki ay arasındadır.

NOT: Filtreyi düzenleyici yasalara uyarınca ilgili çöp toplama yerine atın.

Filtrelerin Takılması (Şek. E, F, I)



UYARI: Filtreler vakumla temizleme sırasında daima takılı olmalıdır.

1. Filtre contasının **24** yerinde, temiz ve sağlam olduğundan emin olun.
2. Filtre **17** üzerindeki tırnakları toz toplama başlığındaki çentiklere hizalayın ve orta düzeyde kuvvet kullanarak

filtreye ulaşana kadar saat yönünde çevirin.

NOT: Filtre malzemesine zarar vermeye dikkat edin.

3. Toz toplama başlığını **6** hazneye **21** yerleştirin ve hazne mandallarını **4** kapatarak sabitleyin.

BAKIM

Cihaz filtre hasarı ve hava kaçağı bulunmadığından ve kontrol cihazlarının doğru çalıştığından emin olmak için yılda en az bir kez DeWALT Servisi veya eğitimli bir kişi tarafından yürütülen bir teknik denetime tabi tutulmalıdır.

NOT: Temizlik ve kullanıcı gözaltı çocuklar tarafından yapılmaz.



UYARI: M sınıfı elektrik süpürgeleri için lütfen şunlara dikkat edin: Toz toplama cihazının dış tarafı toz nedeniyle kirlenebilir. bu durumda silerek temizlenmeli veya tehlikeli maddelerle kirlenmiş bir alandan çıkartılmadan önce uygun bir kap veya malzeme içerisinde sıkıca kapatılmalıdır. Toz toplama cihazının tüm parçaları, tehlikeli alandan çıkarıldığında kirlenmiş olarak düşünülmeli ve tozun dağılmasını önlemek için uygun önlemler alınmalıdır.



UYARI: Ciddi fiziksel yaralanma riskini azaltmak için, herhangi bir ayarlama yapmadan veya ekleri veya aksesuarları çıkarmadan/takmadan önce ve toz toplama başlığı hazneden çıkartılırsa veya emniyetli bir şekilde kilitlenmediyse, toz toplama cihazını durdurun ve bataryayı ayırın. Kazara çalıştırma yaralanmaya neden olabilir.

Bakım personeli ve diğer kişiler herhangi bir tehlikeye maruz kalmaması için toz toplama cihazının temizlik ve bakımına dikkat edilmelidir.

- Koruyucu ekipman kullanın.
- Filtrelenmiş havalandırma kullanın.
- Toz toplama cihazını temizleyin. Bkz. **Temizleme**.
- Bakım veya onarımlar gerçekleştirildiğinde, tatmin edici bir şekilde temizlenemeyen tüm parçalar geçirimsiz torbalarda ambalajlanmalı ve yürürlükteki bertaraf etme yönetmeliklerine uygun olarak atılmalıdır.
- Bakım ve onarım sonrasında bakım alanını, tehlikeli maddelerin çevreye yayılmasını önleyecek şekilde temizleyin.

Şarj cihazı ve akü bakım gerektirmezler.

Yağlama

Bu toz toplama cihazının ilave yağlanmasına gerek yoktur.

Temizleme (Şek. A, I)



UYARI: Toz toplama cihazının metalik olmayan parçalarını temizlemek için asla çözücü veya başka sert kimyasal kullanmayın. Bu kimyasallar bu parçalarda kullanılan malzemeleri güçsüzleştirir. Yalnızca su ve yumuşak sabunla nemlendirilmiş bir bez kullanın. Toz toplama cihazının içine herhangi bir sıvının girmesine izin vermeyin, aletin herhangi bir parçasını bir sıvı içine daldırmayın.

Temizlik ve bakım için, bakım personeli ve diğer kişileri herhangi bir tehlikeye maruz bırakmayacak şekilde kişisel koruyucu

ekipman kullanın. Bakım alanını, tehlikeli maddelerin çevreye yayılmasını önleyecek şekilde temizleyin.

Temizlik için püskürtme sistemi, basınçlı yıkayıcı veya akan su gücü kullanmayın.

1. Toz emici düzeneği dış kısmını vakumla temizleyin. Daha iyi bir temizlik gerekirse, yalnızca su ve yumuşak sabunla nemlendirilmiş bir bez kullanın.
2. Bezi kullandıktan sonra uygun bir çöpe atın.
3. Hazneyi **Toz Toplama Cihazının Temizlenmesi** bölümüne göre boşaltın.
4. Toz toplama cihazını temizlerken su seviyesi sensör problemlerini **25** kontrol edin. Su seviyesi sensör problemleri çalışma sırasında kirlenmiş olabilir. Kirlenme varsa, gözle görülür kirlenmeyi gidermek için su seviyesi sensör problemlerini hafif ıslak bir bezle iyice temizleyin.

Saklama (Şek. A)



DİKKAT: *Kablosuz Alet Kontrolü tarafından yanlışlıkla çalıştırılmasını önlemek için üç konumlu anahtar KAPALI (0) konumda olmalıdır.*

1. Hazneyi boşaltın. **Toz Toplama Cihazının Temizlenmesi** konusunu **Kullanma** başlığı altında bulabilirsiniz.
2. Toz toplama cihazının iş ve dış kısmını temizleyin.
3. Filtreleri temizleyin ve çıkartın, bkz. **Filtreler**.
4. Hortum klipslerine sahip emme hortumu **5** ve elektrik kablosunu şekilde gösterildiği gibi saklayın. Üniteyi kuru bir odaya koyun ve yetkisiz kullanımlara izin vermeyin.

NOT: Emme hortumu söküldüğünde kirlerin hazne içerisinde kalması için hortum giriş tapasını **9** girişe takın. Hortumun uçlarını birbirine ekleyebilirsiniz ve dönme kilitleti uçla kilitleyebilirsiniz.

İlave Aksesuarlar



UYARI: *DEWALT tarafından tedarik veya tavsiye edilenlerin dışındaki aksesuarlar bu ürün üzerinde test edilmediğinden, söz konusu aksesuarların bu toz toplama cihazıyla birlikte kullanılması tehlikeli olabilir. Yaralanma riskini azaltmak için bu ürünle birlikte sadece DEWALT tarafından tavsiye edilen aksesuarlar kullanılmalıdır.*

Uygun aksesuarlarla ilgili daha fazla bilgi almak için satış noktalarıyla görüşün.

Yedek filtreyi ek bir ücret karşılığında yerel bir DEWALT servis merkezinden edinebilirsiniz.

Toz toplayıcı

Cihaz, emme modundayken toz veya artık malzeme üreten elektrikli alet uygulamaları için bir toz toplayıcı olarak da çalışabilir.

ÖNEMLİ! DWV9000 toz emme adaptörü, Toz Sistemi Uyumlu DEWALT elektrikli aletler ile çalışacak şekilde tasarlanmıştır. Uyumlu olmayan DEWALT aletlerinde ilave bir adaptör gerekecektir.

İsteğe Bağlı Aksesuarlar

- DCV5861 Yedek Filtreler (2 adet DC5151H filtre içerir)
- DWV9316 Anti-Statik Hortumu

- DWV9000 Dönme kilitleli bağlantı
- DWV9350 Zemin Temizleme Kiti
- DWV9110 29 mm–35 mm konik kauçuk adaptör
- DWV9120 35 mm–38 mm kademeli kauçuk adaptör
- DWV9130 35 mm OD Adaptör
- DWV9150 35 mm OD açığı adaptörü
- DWV9210 Yapı Kiti (DWV9000 + DWV9120 + DWV9130)
- DWV9220 Ağaç İşleme Kiti (DWV9000 + DWV9130 x 3 + DWV9120 + DWV9150 + Kablo Hortum Klipsi)
- DWV9470 Y Ayırıcı Hortum Kiti
- DWST17889 Araba
- DWST17888 Yük arabası

Filtre torbaları, toplanan tozu atmak için temiz, kolay ve hızlı bir yol sağlar.

Kağıt filtre torbaları: DCV9401 filtre torbaları, alçıpan, beton ve ahşap dahil olmak üzere birçok toz türünü yakalamak için tasarlanmıştır. Hava akımı engellenmeye başladığında bu torbalar atılmalıdır. Torbaları yeniden KULLANMAYIN.

	DCV9401	Tek kullanımlık kağıt filtre torba
--	---------	------------------------------------

Bez filtre torbası: DCV9402 bez filtre torbası, alçıpan, beton ve ahşap dahil olmak üzere birçok toz türünü yakalamak için tasarlanmıştır. Hava akımı engellenmeye başladığında bu torba atılmalıdır. Bu torbayı yeniden KULLANMAYIN. Bez torba, bir kağıt filtre torbasının yırtılabileceği beton ve alçıpan tozu gibi daha ağır malzemeler için idealdir.

	DCV9402	Tek kullanımlık bez filtre torba
--	---------	----------------------------------

Çevrenin Korunması



Aynı toplama. Bu işaretlenmiş simgeyle ürün ve piller normal evsel atıklarla birlikte çöpe atılmamalıdır.



Bazı malzemeleri içeren ürün ve piller geri dönüştürülebilir veya geri kazanılabilir, bu da bazı hammaddeler için talebi azaltabilir. Lütfen elektrikli ürünleri ve pilleri yerel yasal mevzuata uygun şekilde geri dönüşüme tabi tutun. Daha ayrıntılı bilgiler www.2helpU.com adresinde mevcuttur

Şarj Edilebilir Aküler

Bu uzun ömürlü akü, daha önce kolayca yapılan işlerde yeterince güç üretemeyecek duruma geldiğinde şarj edilmelidir. Teknik ömürlerinin sonunda, aküleri çevremize gerekli özeni göstererek atın:

- Bataryayı tamamen kullanın, sonrasında toz toplama cihazından çıkartın.
- Lityum İyon hücreler geri dönüştürülebilir. Bunları yetkili servise veya yerel toplama merkezine teslim edin. Toplanan aküler geri dönüştürülecek veya uygun şekilde atılacaktır.

SORUN GİDERME

Sorun	Olası Neden	Sorun Giderme Adımları
Motor çalışmıyor.	Düğme Açık (I) konumda değildir.	Üç konumlu düğmenin Açık (I) konumda olmasını sağlayın.
	Düşük batarya gerilimi/zayıf batarya bağlantısı.	Bataryanın tam şarj edildiğinden ve doğru takıldığından emin olun.
	Hazne sıvı dolu ve sensör devresi tetiklenmiş.	1. Üç konumlu düğmeyi Kapalı (0) konumuna bastırın ve bataryayı çıkartın. 2. Hazneyi boşaltın.
Toz toplama cihazı çalılıırken durdu.	Termal aşırı yük tetiklemiş olabilir.	1. Toz toplama cihazını kapatın ve bataryayı çıkartın. 2. Gerekirse hazneyi boşaltın. 3. Toz toplama cihazının soğumasını bekleyin. 4. Bataryayı yeniden takın ve test etmek için üç konumlu düğmeyi Açık (I) konuma getirin. 5. Toz toplama cihazı yeniden çalışmazsa DeWALT servis merkezine başvurun.
	Hazne sıvı dolu ve sensör devresi tetiklenmiş.	1. Üç konumlu düğmeyi Kapalı (0) konumuna bastırın ve bataryayı çıkartın. 2. Hazneyi boşaltın.
	Batarya boşalmış.	Tam şarj olmuş batarya takın.
	Batarya doğru takılmamış.	Bataryayı çıkartın ve yeniden takın.
Kullanırken üniteden toz çıkıyor.	Filtreler düzgün takılmamış.	Uygun prosedüre göre çıkartın ve yeniden takın.
	Filtreler hasarlı/aşınmış.	Filtreleri değiştirin.
	Filtre contaları hasarlı.	DeWALT servis merkezine başvurun.
	Başlık hazneye doğru takılmamış.	Mandalları sökün, tekrar takın ve tam oturmasını sağlayın.
	Başlık contası hasarlı.	DeWALT servis merkezine başvurun.
Toz toplama makinesi toz temizlemiyor.	Filtreler tıkanmıştır.	Filtreleri sökün, vararak temizleyin ve geri takın.
	Filtreler servis ömrünün sonuna gelmiş.	Yeni filtrelerle değiştirin.
	Otomatik filtre temizleme artık çalışmıyor.	Filtre temizleme sistemi her 20 saniyede bir duyulmazsa DeWALT servis merkezine başvurun.
	Hazne dolu.	Üniteyi kapatın ve hazneyi boşaltın.
	Hortum tıkanmış.	Tıkanma olup olmadığını inceleyip temizleyin.
	Hortum, hazneye tam olarak bağlı değildir.	Tekrar takın ve hortum mandalının tamamen takılı olduğundan emin olun.
	Hortum hasarlı.	Hortumu delik veya yırtık açısından kontrol edin. Hasar görürse değiştirin.
Toz toplama cihazı, Kablosuz Alet Kontrolü donanımlı alet veya uzaktan kumanda ile açılmıyor.	Toz toplama cihazı, Kablosuz Alet Kontrolü (Ⓢ) modunda değil.	Üç konumlu düğmeyi Kablosuz Alet Kontrolü (Ⓢ) moduna getirin. LED'in yandığını onaylayın. 3 konumlu düğme Kablosuz Alet Kontrolü (Ⓢ) modundayken LED yanmıyorsa DeWALT servis merkezine başvurun.
	Uzaktan kumanda/elektrikli alet toz toplama cihazı ile eşleştirilmemiş.	Eşleştirme adımlarını takip edin.
	Uzaktan kumanda/elektrikli alet toz toplama cihazı menzili dışında.	Toz toplama cihazını uzaktan kumanda/elektrikli alete yaklaştırın.
	Kablosuz Alet Kontrolü uzaktan kumanda pili bitmiş.	Pili değiştirin ve yeniden deneyin.
	Eşleştirilen aletin bataryası bitmiş.	Eşleştirilen alet bataryasının tam şarj edildiğinden ve doğru takıldığından emin olun.
	Düşük batarya gerilimi/zayıf batarya bağlantısı.	Bataryanın tam şarj edildiğinden ve doğru takıldığından emin olun.
	Hazne sıvı dolu ve sensör devresi tetiklenmiş.	1. Üç konumlu düğmeyi Kapalı (0) konumuna bastırın ve bataryayı çıkartın. 2. Hazneyi boşaltın.
Alet eşleşmiyor.	Toz toplama cihazı, Kablosuz Alet Kontrolü (Ⓢ) modunda değil.	Üç konumlu düğmeyi Kablosuz Alet Kontrolü (Ⓢ) moduna getirin. LED'in yandığını onaylayın. 3 konumlu düğme Kablosuz Alet Kontrolü (Ⓢ) modundayken LED yanmıyorsa DeWALT servis merkezine başvurun.
	Alette Kablosuz Alet Kontrolü etkinleştirilmemiş.	Alette Kablosuz Alet Kontrolü etkinleştirildiğinden emin olun.

ΣΥΣΚΕΥΗ ΕΞΑΓΩΓΗΣ ΣΚΟΝΗΣ

DCV586M

Συγχαρητήρια!

Έχετε επιλέξει μια συσκευή εξαγωγής σκόνης της DEWALT. Τα έτη εμπειρίας, η σχολαστική ανάπτυξη προϊόντων και η καινοτομία έχουν καταστήσει την DEWALT έναν από τους πιο αξιόπιστους συνεργάτες στον τομέα των επαγγελματικών ηλεκτρικών εργαλείων.

Τεχνικά δεδομένα

		DCV586M
Τάση	V _{DC}	54
Τύπος		1
Τύπος μπαταρίας		Li-Ion
Βαθμός προστασίας		IPX4
Αρνητική πίεση	kPa	8,8
Παροχή	L/s	24,7
Χωρητικότητα δοχείου	L	11
Υγρό πλήρωσης, μέγ.	L	7,5
Διάμετρος εύκαμπτου σωλήνα	mm	32
Μήκος εύκαμπτου σωλήνα	m	2,5
Βάρος (χωρίς πακέτο μπαταριών)	kg	8
Wireless Tool Control™ τηλεχειριστήριο		N547456
Τάση	V _{DC}	3
Τύπος μπαταρίας		CR2032
Ζώνη συχνοτήτων	MHz	433
Μέγ. ισχύς (EIRP)	mW	0,03
Τίμες θορύβου και δόνησης (άθροισμα τριαξονικών ανυσομάτων) σύμφωνα με EN60335-2-69:		
L _{PA} (επίπεδο πίεσης ήχου)	dB(A)	69
L _{WA} (επίπεδο ισχύος ήχου)	dB(A)	81,5
K (αβεβαιότητα για το δοθέν επίπεδο ήχου)	dB(A)	3,5

Δήλωση Συμμόρφωσης - Ε.Κ. Οδηγία περί μηχανικού εξοπλισμού

Συσκευή Εξαγωγής Σκόνης
DCV586M

Η εταιρεία DEWALT δηλώνει ότι τα προϊόντα που περιγράφονται στην ενότητα **Τεχνικά δεδομένα** σχεδιάστηκαν σε συμμόρφωση με τα εξής πρότυπα και οδηγίες:

2006/42/ΕΚ, EN60335-1:2012 + A11:2014 + A13:2017;
EN60335-2-69:2012.

Αυτά τα προϊόντα συμμορφώνονται και με τις Οδηγίες 2014/53/ΕΕ και 2011/65/ΕΕ. Για περισσότερες πληροφορίες, παρακαλούμε επικοινωνήστε με την DEWALT στην παρακάτω διεύθυνση ή ανατρέξτε στο πίσω μέρος του εγχειριδίου.

Ο κάτωθι υπογράφων είναι υπεύθυνος για τη σύνταξη του τεχνικού φακέλου και πραγματοποιεί την παρούσα δήλωση εκ μέρους της εταιρείας DEWALT.

Markus Rompel
Αντιπρόεδρος Μηχανολογίας, PTE Ευρώπης
DEWALT, Richard-Klinger-Straße 1,
65510, Idstein, Γερμανία
01.12.2022



ΠΡΟΕΙΔΟΠΟΙΗΣΗ: Για να ελαττώσετε τον κίνδυνο τραυματισμού, διαβάστε το εγχειρίδιο χρήσης.

Ορισμοί: Οδηγίες ασφαλείας

Οι παρακάτω ορισμοί περιγράφουν το επίπεδο σοβαρότητας για κάθε προειδοποιητική λέξη. Παρακαλούμε διαβάστε το εγχειρίδιο και δώστε προσοχή σε αυτά τα σύμβολα.



ΚΙΝΔΥΝΟΣ: Υποδεικνύει μια επικείμενη επικίνδυνη κατάσταση, η οποία, εάν δεν αποφευχθεί, **θα προκαλέσει θάνατο ή σοβαρό τραυματισμό.**



ΠΡΟΕΙΔΟΠΟΙΗΣΗ: Υποδεικνύει μια ενδεχομένη επικίνδυνη κατάσταση, η οποία, εάν δεν αποφευχθεί, **θα μπορούσε να προκαλέσει θάνατο ή σοβαρό τραυματισμό.**



ΠΡΟΣΟΧΗ: Υποδεικνύει μια ενδεχομένη επικίνδυνη κατάσταση, η οποία, εάν δεν αποφευχθεί, **ενδέχεται να προκαλέσει τραυματισμό μικρής ή μέτριας σοβαρότητας.**

ΣΗΜΕΙΩΣΗ: Υποδεικνύει μια πρακτική που **δεν έχει σχέση με προσωπικό τραυματισμό** και η οποία, εάν δεν αποφευχθεί, **ενδέχεται να προκαλέσει υλική ζημιά.**



Υποδηλώνει κίνδυνο ηλεκτροπληξίας.



Υποδηλώνει κίνδυνο πυρκαγιάς.

ΣΗΜΑΝΤΙΚΕΣ ΟΔΗΓΙΕΣ
ΑΣΦΑΛΕΙΑΣ

**ΦΥΛΑΞΤΕ ΟΛΕΣ ΤΙΣ ΠΡΟΕΙΔΟΠΟΙΗΣΕΙΣ
ΚΑΙ ΟΔΗΓΙΕΣ ΓΙΑ ΜΕΛΛΟΝΤΙΚΗ ΑΝΑΦΟΡΑ**

**ΔΙΑΒΑΣΤΕ ΟΛΕΣ ΤΙΣ ΟΔΗΓΙΕΣ ΠΡΙΝ
ΧΡΗΣΙΜΟΠΟΙΗΣΤΕ ΑΥΤΗ ΤΗ ΣΥΣΚΕΥΗ**

Όταν χρησιμοποιείτε αυτή τη συσκευή, πρέπει να τηρείτε πάντα βασικές προφυλάξεις ασφαλείας, περιλαμβανομένων των εξής:

Μπαταρίες				Φορτιστές/Χρόνοι φόρτισης (λεπτά)***										
Αρ. κατ.	V _{DC}	Ah	Βάρος (kg)	DCB104	DCB107	DCB112/ DCB1102	DCB113	DCB115/ DCB1104	DCB116	DCB117	DCB118	DCB132	DCB119	
DCB546	18/54	6,0/2,0	1,08	60	270	170	140	90	80	40	60	90	X	
DCB547/G	18/54	9,0/3,0	1,46	75*	420	270	220	135*	110*	60	75*	135*	X	
DCB548	18/54	12,0/4,0	1,46	120	540	350	300	180	150	80	120	180	X	
DCB549	18/54	15,0/5,0	2,12	125	730	450	380	230	170	90	125	230	X	
DCB181	18	1,5	0,35	22	70	45	35	22	22	22	22	22	45	
DCB182	18	4,0	0,61	60/40**	185	120	100	60	60/45**	60/40**	60/40**	60	120	
DCB183/B/G	18	2,0	0,40	30	90	60	50	30	30	30	30	30	60	
DCB184/B/G	18	5,0	0,62	75/50**	240	150	120	75	75/60**	75/50**	75/50**	75	150	
DCB185	18	1,3	0,35	22	60	40	30	22	22	22	22	22	40	
DCB187	18	3,0	0,54	45	140	90	70	45	45	45	45	45	90	
DCB189	18	4,0	0,54	60	185	120	100	60	60	60	60	60	120	
DCBP034/G	18	1,7	0,32	27	82	50	40	27	27	27	27	27	50	
DCBP518/G	18	5,0	0,75	50	240	150	120	75	60	50	50	75	150	

*Κωδικός ημερομηνίας 201811475B ή μεταγενέστερος

**Κωδικός ημερομηνίας 201536 ή μεταγενέστερος

***Αυτός ο πίνακας προορίζεται μόνο για καθοδήγηση, οι χρόνοι θα διαφέρουν ανάλογα με τη θερμοκρασία και την κατάσταση της μπαταρίας.

! **ΠΡΟΕΙΔΟΠΟΙΗΣΗ:** Οι χειριστές θα πρέπει να έχουν εκπαιδευτεί επαρκώς στη χρήση αυτής της συσκευής εξαγωγής σκόνης.

! **ΠΡΟΕΙΔΟΠΟΙΗΣΗ:** Για να μειώσετε τον κίνδυνο φωτιάς, ηλεκτροπληξίας και τραυματισμού:

- Βεβαιωθείτε ότι η συσκευή εξαγωγής σκόνης είναι συμπλεγμένη στην οριζόντια θέση.
- Μην αφήνετε τη συσκευή χωρίς επίτηρηση όταν η μονάδα εξαγωγής σκόνης είναι μακριά ή δεν είναι ορατή. Αφαιρέστε το πακέτο μπαταρίας όταν δεν χρησιμοποιείται η συσκευή και πριν το σέρβις.
- Μην επιτρέπετε να χρησιμοποιείται η συσκευή σαν παιχνίδι. Ιδιαίτερη προσοχή είναι απαραίτητη όταν χρησιμοποιείται κοντά σε παιδιά.
- Χρησιμοποιείτε τη συσκευή αυτή ΜΟΝΟ όπως περιγράφεται στο εγχειρίδιο. Χρησιμοποιείτε μόνο ουσιαστικά προσαρτήματα και αξεσουάρ.
- Μη χρησιμοποιείτε αυτή τη συσκευή αν εμφανίζει ενδείξεις δυσλειτουργίας οποιουδήποτε είδους. Αν η συσκευή δεν λειτουργεί σωστά, ή αν έχει πέσει, έχει υποστεί ζημιά, έχει παραμείνει σε εξωτερικό χώρο ή έχει πέσει μέσα σε νερό, παραδώστε την σε κέντρο σέρβις.
- Μη χειρίζεστε τη συσκευή με υγρά χέρια.
- Μην τοποθετείτε οποιαδήποτε αντικείμενα μέσα στα ανοίγματα της συσκευής. Μη χρησιμοποιήσετε τη συσκευή αν οποιοδήποτε άνοιγμα είναι φραγμένο. Διατηρείτε την απαλλαγμένη από σκόνη, χνούδια, τρίχες και οτιδήποτε άλλο μπορεί να ελαττώσει τη ροή του αέρα.

- Διατηρείτε μαλλιά, χαλαρό ρουχισμό, δάκτυλα και όλα τα μέρη του σώματος μακριά από τα ανοίγματα και τα κινούμενα μέρη.
- Απενεργοποιείτε όλα τα χειριστήρια πριν την αποσυνδέσετε από την πηγή ρεύματος.
- Χρησιμοποιείτε πρόσθετη προσοχή όταν καθαρίζετε σε σκαλιά.
- Χρησιμοποιείτε ατομικό εξοπλισμό προστασίας. Πάντα να φοράτε προστασία ματιών. Ο εξοπλισμός προστασίας, όπως μάσκα κατά της σκόνης, αντιολισθητικά παπούτσια ασφαλείας, κράνος ή προστασία ακοής, όταν χρησιμοποιείται για τις κατάλληλες συνθήκες, θα μειώσει τους τραυματισμούς και τις σωματικές βλάβες.
- Όταν χρησιμοποιείτε συσκευή εξαγωγής σκόνης, να είστε σε εγρήγορση, να συγκεντρώσετε στην εργασία που κάνετε και να επιστρατεύετε την κοινή λογική. Μη χρησιμοποιείτε μια συσκευή εξαγωγής σκόνης όταν είστε κουρασμένος/ή ή υπό την επήρεια ναρκωτικών ουσιών, οινόπνευματος ή φαρμακευτικής αγωγής. Μια στιγμή απροσεξία κατά το χειρισμό συσκευών εξαγωγής σκόνης μπορεί να οδηγήσει σε σοβαρούς τραυματισμούς.

Πρόσθετες προειδοποιήσεις ασφαλείας

- α) **Αποτρέπετε την ακούσια ενεργοποίηση. Βεβαιωθείτε ότι ο διακόπτης λειτουργίας βρίσκεται στη θέση απενεργοποίησης πριν συνδέσετε τη συσκευή στο πακέτο μπαταρίας, πριν πάρετε τη συσκευή στα χέρια σας ή τη μεταφέρετε.** Η μεταφορά της συσκευής με το δάχτυλό σας επάνω στο διακόπτη ή η τροφοδότηση της συσκευής με ρεύμα με τον διακόπτη στη θέση ενεργοποίησης, ενέχει κινδύνους πρόκλησης ατυχημάτων.

β) **Αποσυνδέστε το πακέτο μπαταρίας από τη συσκευή, πριν πραγματοποιήσετε οποιαδήποτε ρυθμίσεις, αλλάξτε αξεσουάρ ή αποθηκεύσετε τη συσκευή.** Η λειτουργία αναρρόφησης θα μπορούσε να ενεργοποιηθεί από το τηλεχειριστήριο ή από ένα συζευγμένο εργαλείο. Η αθλήτη τροφοδότηση με ρεύμα της συσκευής όταν ο διακόπτης της είναι στην ενεργοποιημένη θέση, ενέχει κινδύνους πρόκλησης ατυχημάτων.

γ) **Να επαναφορτίζετε μόνο με το φορτιστή που καθορίζει ο κατασκευαστής.** Ένας φορτιστής που είναι κατάλληλος για ένα τύπο πακέτου μπαταρίας μπορεί να δημιουργήσει κίνδυνο πυρκαγιάς όταν χρησιμοποιείται με άλλο πακέτο μπαταρίας.

δ) Χρησιμοποιείτε τη συσκευή μόνο με τα συνιστώμενα πακέτα μπαταριών DEWALT. Η χρήση οποιωνδήποτε άλλων πακέτων μπαταριών μπορεί να προκαλέσει κίνδυνο τραυματισμού και πυρκαγιάς.

ε) **Χρησιμοποιείτε τα ηλεκτρικά εργαλεία και αξεσουάρ που είναι συνδεδεμένα στη μονάδα αναρρόφησης σύμφωνα με τις παρούσες οδηγίες.** Η χρήση ηλεκτρικών εργαλείων για εφαρμογές για τις οποίες δεν προορίζεται μπορεί να δημιουργήσει επικίνδυνες καταστάσεις.

ζ) **Όταν το πακέτο μπαταρίας δεν χρησιμοποιείται, κρατάτε το μακριά από άλλα μεταλλικά αντικείμενα, όπως συνδετήρες, κέρματα, κλειδιά, καρφιά, βίδες ή άλλα μικρά μεταλλικά αντικείμενα που μπορούν να βραχυκυκλώσουν τους ακροδέκτες του.** Η βραχυκύκλωση των ακροδεκτών της μπαταρίας μπορεί να προκαλέσει εγκαύματα ή πυρκαγιά.

η) **Αν οι μπαταρίες υποστούν κακομεταχείριση, μπορεί να διαρρεύσει υγρό. Αποφύγετε την επαφή. Αν κατά λάθος έρθετε σε επαφή, ξεπλύνετε με νερό. Αν το υγρό έρθει σε επαφή με τα μάτια, ζητήστε επιπλέον και ιατρική βοήθεια.** Το υγρό που εξέρχεται από την μπαταρία μπορεί να προκαλέσει ερεθισμούς ή εγκαύματα.

θ) **Μη χρησιμοποιήσετε πακέτο μπαταρίας ή συσκευή που έχει υποστεί ζημιά ή τροποποίηση.** Οι μπαταρίες που έχουν υποστεί ζημιά ή τροποποίηση μπορεί να έχουν απρόβλεπτη συμπεριφορά, με αποτέλεσμα φωτιά, έκρηξη ή κίνδυνο τραυματισμού.

ι) **Μην εκθέσετε ένα πακέτο μπαταρίας ή συσκευή σε φωτιά ή υπερβολική θερμοκρασία.** Η έκθεση σε φωτιά ή σε θερμοκρασία πάνω από 40 °C μπορεί να προκαλέσει έκρηξη.

κ) **Τηρείτε όλες τις οδηγίες φόρτισης και μη φορτίζετε το πακέτο μπαταριών ή τη συσκευή εκτός των ορίων θερμοκρασίας που ορίζονται στις προδιαγραφές.** Η ακατάλληλη φόρτιση ή η φόρτιση σε θερμοκρασίες εκτός των προβλεπόμενων ορίων μπορεί να προξενήσει ζημιά στην μπαταρία και να αυξήσει τον κίνδυνο φωτιάς.

λ) Μη χρησιμοποιείτε την ηλεκτρική σκούπα αν εξέρχεται σκόνη μαζί με τον αέρα από τα ανοίγματα αερισμού. Απενεργοποιήστε την ηλεκτρική σκούπα και ελέγξτε μήπως το φίλτρο δεν έχει εγκατασταθεί σωστά ή έχει υποστεί

ζημιά. Τα φίλτρα που έχουν υποστεί ζημιά ή βλάβη πρέπει να αντικαθίστανται άμεσα.

μ) **Αναθετείτε το σέρβις σε εξειδικευμένο τεχνικό επισκευών που χρησιμοποιεί μόνο γνήσια ανταλλακτικά.** Έτσι εξασφαλίζεται η διατήρηση της ασφάλειας που προσφέρει το προϊόν.

Ειδικοί κανόνες ασφαλείας για συσκευές εξαγωγής σκόνης

- Η συσκευή επιτρέπεται να χρησιμοποιείται μόνο από άτομα που είναι εξοικειωμένα με αυτή, έχουν εκπαιδευτεί στον ασφαλή τρόπο χρήσης της και κατανοούν τους κινδύνους που προκύπτουν.
- Όταν συλλέγετε σκόνες με τιμές ορίων έκθεσης, πρέπει να λαμβάνετε προφυλάξεις για να διασφαλίζεται επαρκής ρυθμός εναλλαγής αέρα στον χώρο αν ο αέρας εξέρχεται από τη συσκευή απελευθερώνεται μέσα στο ίδιο το χώρο.
- Ο χειριστής θα πρέπει να τηρεί όλους τους κανονισμούς ασφαλείας που έχουν εφαρμογή στο υλικό που χειρίζεται.
- Μη χρησιμοποιείτε τη συσκευή για αναρρόφηση καύσιμων εκρηκτικών υλικών όπως γαϊνάνθρακα, δημητριακών ή άλλων λεπτόκοκκων καύσιμων υλικών.
- Μη χρησιμοποιείτε τη συσκευή για συλλογή εύφλεκτων ή καύσιμων υγρών, όπως βενζίνης και μινη τη χρησιμοποιείτε σε χώρους όπου υπάρχουν εύφλεκτα ή καύσιμα υγρά.
- Μη χρησιμοποιείτε τη συσκευή για αναρρόφηση επικίνδυνων, τοξικών ή καρκινογόνων υλικών, όπως αμίαντος ή ζιζανιοκτόνα, εκτός αν η αναρρόφηση του συγκεκριμένου υλικού αναφέρεται ρητά στο παρόν εγχειρίδιο οδηγιών ως επιτρεπόμενη χρήση.
- Πλήγμα από εκκένωση στατικού ηλεκτρισμού είναι πιθανό σε ξηρές περιοχές ή όταν είναι χαμηλή η σχετική υγρασία του αέρα. Αυτό είναι μόνο προσωρινό, και δεν επηρεάζει τη χρήση της συσκευής εξαγωγής σκόνης.
- Για να αποφύγετε αυτανάφλεξη, αδειάζετε το κάنيτρο μετά από κάθε χρήση.
- Ορισμένα είδη ξύλου περιέχουν συντηρητικά τα οποία μπορεί να είναι τοξικά. Προσέχετε ιδιαίτερα να αποτρέπετε την εισπνοή και την επαφή με το δέρμα όταν εργάζεστε με αυτά τα υλικά. Ζητήστε πληροφορίες ασφαλείας από τον προμηθευτή υλικών σας και ακολουθείτε τις πληροφορίες αυτές.
- Μη χρησιμοποιείτε τη συσκευή αναρρόφησης ως σκαλοπάτι.
- Μην τοποθετείτε βαριά αντικείμενα πάνω στη συσκευή εξαγωγής σκόνης.



ΠΡΟΕΙΔΟΠΟΙΗΣΗ: Για να μειώσετε τον κίνδυνο φωτιάς, ηλεκτροπληξίας και τραυματισμού:

- Μη συλλέγετε με τη συσκευή οτιδήποτε καίγεται ή καπνίζει, όπως τσιγάρα, σπύρτα ή καυτές στάχτες.
- Μη χρησιμοποιείτε τη συσκευή χωρίς φίλτρο στη θέση του.

Υπολειπόμενοι κίνδυνοι

Παρά την εφαρμογή των σχετικών κανονισμών ασφαλείας και την εφαρμογή διατάξεων ασφαλείας, ορισμένοι υπολειπόμενοι κίνδυνοι δεν μπορούν να αποφευχθούν. Αυτοί είναι:

- Βλάβη της ακοής.
- Κίνδυνος σωματικής βλάβης λόγω εκτίνασσομένων σωματιδίων.
- Κίνδυνος εγκαυμάτων λόγω της θέρμανσης των αξεσουάρ κατά τη λειτουργία.
- Κίνδυνος σωματικής βλάβης λόγω παρατεταμένης χρήσης.

Φορτιστές

Οι φορτιστές DEWALT δεν χρειάζονται καμία ρύθμιση και έχουν σχεδιαστεί για τη μεγαλύτερη δυνατή ευκολία χρήσης τους.

Ασφαλής χρήση ηλεκτρικού ρεύματος

Το ηλεκτρικό μοτέρ έχει σχεδιαστεί μόνο για μία τάση. Ελέγχετε πάντα ότι η τάση του πακέτου μπαταριών συμφωνεί με αυτήν που αναγράφεται στην πινακίδα τεχνικών χαρακτηριστικών. Επίσης να βεβαιώνετε ότι η τάση του φορτιστή σας αντιστοιχεί σ' αυτή του ρεύματος δικτύου.



Ο φορτιστής σας μάρκας DEWALT έχει διπλή μόνωση σύμφωνα με το πρότυπο EN60335 και επομένως δεν απαιτείται αγωγός γείωσης.

Αν υποστεί ζημιά το καλώδιο τροφοδοσίας ρεύματος, αυτό πρέπει να αντικατασταθεί μόνο από την εταιρεία DEWALT ή έναν εξουσιοδοτημένο οργανισμό σέρβις.

Χρήση καλωδίου επέκτασης

Δεν πρέπει να χρησιμοποιείτε καλώδιο επέκτασης, εκτός αν είναι απολύτως απαραίτητο. Χρησιμοποιείτε συγκεκριμένο καλώδιο επέκτασης κατάλληλο για την κατανάλωση ρεύματος του φορτιστή σας (βλ. **Τεχνικά χαρακτηριστικά**). Το ελάχιστο μέγεθος αγωγών είναι 1 mm², το μέγιστο μήκος είναι 30 m.

Όταν χρησιμοποιείτε καλώδιο σε καρούλι, πάντα ξετυλίγετε τελείως το καλώδιο.

Σημαντικές οδηγίες ασφαλείας για όλους τους φορτιστές μπαταριών

ΦΥΛΑΞΤΕ ΑΥΤΕΣ ΤΙΣ ΟΔΗΓΙΕΣ: Το παρόν εγχειρίδιο περιέχει σημαντικές οδηγίες ασφαλείας και λειτουργίας για συμβατούς φορτιστές μπαταριών (ανατρέξτε στα **Τεχνικά χαρακτηριστικά**). Πριν χρησιμοποιήσετε τον φορτιστή, διαβάστε όλες τις οδηγίες και τις επισημάνσεις προσοχής πάνω στον φορτιστή, το πακέτο μπαταριών και το προϊόν όπου χρησιμοποιείται το πακέτο μπαταριών.



ΠΡΟΕΙΔΟΠΟΙΗΣΗ: Κίνδυνος ηλεκτροπληξίας. Μην επιτρέψετε να εισέλθει οποιοδήποτε υγρό μέσα στον φορτιστή. Μπορεί να προκληθεί ηλεκτροπληξία.



ΠΡΟΕΙΔΟΠΟΙΗΣΗ: Συνιστούμε τη χρήση διάταξης προστασίας από ρεύμα διαρροής με διαβάθμιση έντασης ρεύματος διαρροής 30 mA ή μικρότερη.



ΠΡΟΣΟΧΗ: Κίνδυνος εγκαυμάτων. Για να μειώσετε τον κίνδυνο τραυματισμού, φορτίζετε μόνο επαναφορτιζόμενες μπαταρίες DEWALT. Άλλοι τύποι μπαταριών μπορεί να εκραγούν, προκαλώντας τραυματισμό και ζημιά.



ΠΡΟΣΟΧΗ: Τα παιδιά θα πρέπει να βρίσκονται υπό επίβλεψη ώστε να διασφαλίζεται ότι δεν παίζουν με τη συσκευή.

ΣΗΜΕΙΩΣΗ: Υπό ορισμένες συνθήκες, με τον φορτιστή συνδεδεμένο στην παροχή ρεύματος, οι εκτεθειμένες επαφές φόρτισης μέσα στον φορτιστή μπορεί να βραχυκυκλωθούν από ξένο υλικό. Τα ξένα υλικά με αγωγίμες ιδιότητες, όπως είναι, αλλά χωρίς περιορισμό σε αυτά, το σύρμα τριψίματος, το αλουμινόχαρτο ή οποιαδήποτε συσσώρευση μεταλλικών σωματιδίων, θα πρέπει να διατηρούνται μακριά από τις κοιλότητες των φορτιστών. Πάντα αποσυνδέετε τον φορτιστή από την παροχή ρεύματος όταν δεν υπάρχει πακέτο μπαταριών μέσα στην κοιλότητα του φορτιστή. Αποσυνδέετε τον φορτιστή από την πρίζα πριν επιχειρήσετε να τον καθαρίσετε.

- **ΜΗΝ επιχειρήσετε να φορτίσετε το πακέτο μπαταριών με οποιοσδήποτε φορτιστές άλλους από τους αναφερόμενους στο παρόν εγχειρίδιο.** Ο φορτιστής και το πακέτο μπαταριών έχουν σχεδιαστεί ειδικά για να λειτουργούν μαζί.
- **Αυτοί οι φορτιστές δεν προορίζονται για οποιοδήποτε χρήσεις άλλες από τη φόρτιση επαναφορτιζόμενων μπαταριών DEWALT.** Οποιοσδήποτε άλλες χρήσεις μπορεί να προκαλέσουν κίνδυνο πυρκαγιάς και ελαφράς ή θανατηφόρου ηλεκτροπληξίας.
- **Μην εκθέσετε τον φορτιστή σε βροχή ή χιόνι.**
- **Τραβάτε το φικ και όχι το καλώδιο όταν αποσυνδέετε τον φορτιστή.** Έτσι θα μειωθεί ο κίνδυνος ζημιάς στο φικ και στο καλώδιο.
- **Να βεβαιώνετε ότι το καλώδιο έχει διευθετηθεί έτσι ώστε να μην πατηθεί, μπερδευτεί στα πόδια ατόμων ή υποβληθεί με άλλο τρόπο σε ζημιά ή καταπόνηση.**
- **Μη χρησιμοποιείτε καλώδιο επέκτασης, εκτός αν είναι απολύτως απαραίτητο.** Η χρήση ακατάλληλου καλωδίου επέκτασης θα μπορούσε να επιφέρει κίνδυνο πυρκαγιάς και ελαφράς ή θανατηφόρου ηλεκτροπληξίας.
- **Μην τοποθετείτε οποιοδήποτε αντικείμενο πάνω στον φορτιστή και μην τοποθετείτε τον φορτιστή πάνω σε μαλακή επιφάνεια που θα μπορούσε να φράξει τα ανοίγματα αερισμού και να έχει ως αποτέλεσμα έντονη εσωτερική θέρμανση.** Τοποθετείτε τον φορτιστή μακριά από οποιαδήποτε πηγή θερμότητας. Ο φορτιστής αερίζεται μέσω ανοιγμάτων στο πάνω και στο κάτω μέρος του περιβλήματος.
- **Μη χρησιμοποιήσετε τον φορτιστή αν το καλώδιο ή το φικ του έχει υποστεί ζημιά**—φροντίστε να αντικατασταθούν άμεσα.
- **Μη χρησιμοποιήσετε τον φορτιστή αν έχει δεχθεί δυνατό χτύπημα, έχει πέσει ή αν έχει υποστεί ζημιά με οποιοδήποτε άλλο τρόπο.** Παραδώστε τον σε εξουσιοδοτημένο κέντρο σέρβις.
- **Μην αποσυναρμολογήσετε τον φορτιστή. Παραδώστε τον σε εξουσιοδοτημένο κέντρο σέρβις όταν απαιτείται σέρβις ή επισκευή.** Η λανθασμένη επανασυναρμολόγηση μπορεί να έχει ως αποτέλεσμα κίνδυνο ελαφράς ή θανατηφόρου ηλεκτροπληξίας ή πυρκαγιάς.
- Σε περίπτωση που το καλώδιο τροφοδοσίας ρεύματος έχει υποστεί ζημιά, αυτό πρέπει να αντικατασταθεί άμεσα από τον κατασκευαστή, τον αντιπρόσωπό του για σέρβις

ή άτομο με παρόμοια εξειδίκευση, ώστε να αποτραπεί οποιοσδήποτε κίνδυνος.

- **Αποσυνδέετε τον φορτιστή από την πρίζα πριν επιχειρήσετε οποιοδήποτε καθαρισμό. Έτσι θα μειωθεί ο κίνδυνος ηλεκτροπληξίας.** Με την αφαίρεση του πακέτου μπαταριών δεν μειώνεται αυτός ο κίνδυνος.
- **ΠΟΤΕ** μην επιχειρήσετε να συνδέσετε δύο φορτιστές μεταξύ τους.
- **Ο φορτιστής έχει σχεδιαστεί για να λειτουργεί με κανονικό οικιακό ρεύμα 230V. Μην επιχειρήσετε να τον χρησιμοποιήσετε με οποιαδήποτε άλλη τάση.** Αυτό δεν ισχύει για τον φορτιστή οχήματος.





Φόρτιση μιας μπαταρίας (Εικ. [Fig.] Β)

1. Συνδέστε τον φορτιστή σε κατάλληλη πρίζα πριν τοποθετήσετε ένα πακέτο μπαταριών.
2. Εισάγετε το πακέτο μπαταριών **8** στον φορτιστή και βεβαιωθείτε ότι το πακέτο μπαταριών έχει τερματίσει πλήρως στην κανονική του θέση μέσα στον φορτιστή. Η κόκκινη λυχνία (φόρτιση) θα αναβοσβήνει επανειλημμένα υποδηλώνοντας ότι έχει αρχίσει η διαδικασία φόρτισης.
3. Η φόρτιση έχει ολοκληρωθεί όταν η κόκκινη λυχνία είναι μόνιμα αναμμένη. Τότε το πακέτο μπαταριών είναι πλήρως φορτισμένο και μπορείτε να το χρησιμοποιήσετε άμεσα ή να το αφήσετε τοποθετημένο στον φορτιστή. Για να αφαιρέσετε το πακέτο μπαταριών από τον φορτιστή, πατήστε το κουμπί ασφαλίσης μπαταρίας **23** που υπάρχει πάνω στο πακέτο μπαταριών.

ΣΗΜΕΙΩΣΗ: Για να εξασφαλίσετε μέγιστη απόδοση και μέγιστη ωφέλιμη ζωή των πακέτων μπαταριών ιόντων λιθίου, φορτίζετε πλήρως ένα πακέτο μπαταριών πριν την πρώτη χρήση του.

Λειτουργία του φορτιστή

Ανατρέξτε στις παρακάτω ενδείξεις σχετικά με την κατάσταση φόρτισης του πακέτου μπαταριών.

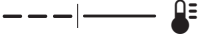
Ενδείξεις φόρτισης	
 Φορτίζεται	
 Πλήρως φορτισμένο	
 Καθυστέρηση θερμού/ψυχρού πακέτου*	

*Η κόκκινη λυχνία θα συνεχίσει να αναβοσβήνει, αλλά θα είναι αναμμένη για κίτρινη ενδεικτική λυχνία στη διάρκεια αυτής της διαδικασίας. Αφού το πακέτο μπαταριών φθάσει σε κατάλληλη θερμοκρασία, η κίτρινη λυχνία θα σβήσει και ο φορτιστής θα συνεχίσει τη διαδικασία φόρτισης.

Ο/Οι συμβατός(-οί) φορτιστής(-ές) δεν θα φορτίσουν ένα πακέτο μπαταριών που παρουσιάζει βλάβη. Ο φορτιστής θα υποδείξει ότι υπάρχει βλάβη στην μπαταρία με το να μην ανάψει καμία ενδεικτική λυχνία.

ΣΗΜΕΙΩΣΗ: Αυτό θα μπορούσε να σημαίνει και πρόβλημα με τον φορτιστή.

Αν ο φορτιστής υποδηλώνει πρόβλημα, παραδώστε τον φορτιστή και το πακέτο μπαταριών για έλεγχο σε εξουσιοδοτημένο κέντρο σέρβις.

Καθυστέρηση θερμού/ψυχρού πακέτου

Αν ο φορτιστής ανιχνεύσει πακέτο μπαταριών με υπερβολικά υψηλή ή χαμηλή θερμοκρασία, ξεκινά αυτόματα μια Καθυστέρηση θερμού/ψυχρού πακέτου, αναστέλλοντας τη φόρτιση έως ότου το πακέτο μπαταριών έχει φθάσει σε κατάλληλη θερμοκρασία. Κατόπιν, ο φορτιστής αρχίζει αυτόματα τη φόρτιση του πακέτου. Αυτή η λειτουργία διασφαλίζει τη μέγιστη διάρκεια ζωής του πακέτου μπαταριών.

Ένα κρύο πακέτο μπαταριών θα φορτίζεται πιο αργά από ένα θερμό πακέτο μπαταριών. Το πακέτο μπαταριών θα φορτιστεί με αυτή τη μικρότερη ταχύτητα σε όλον τον κύκλο φόρτισης και δεν θα επιστρέφει στη μέγιστη ταχύτητα φόρτισης ακόμα και το πακέτο μπαταριών ζεσταθεί.

Ο φορτιστής DCB118 είναι εξοπλισμένος με εσωτερικό ανεμιστήρα που έχει σχεδιαστεί για να ψύχει το πακέτο μπαταριών. Ο ανεμιστήρας θα ενεργοποιείται αυτόματα όταν χρειάζεται να ψυχθεί το πακέτο μπαταριών. Σε καμία περίπτωση μη χρησιμοποιήσετε τον φορτιστή αν ο ανεμιστήρας δεν λειτουργεί σωστά ή αν είναι φραγμένες οι σχισμές αερισμού. Μην επιτρέψετε την είσοδο ξένων αντικειμένων στο εσωτερικό του φορτιστή.

Ηλεκτρονικό σύστημα προστασίας

Τα εργαλεία XR Li-Ion (ιόντων λιθίου) έχουν σχεδιαστεί με ένα Ηλεκτρονικό Σύστημα Προστασίας το οποίο προστατεύει το πακέτο μπαταριών από υπερφόρτωση, υπερθέρμανση ή βαθιά εκφόρτιση.

Το εργαλείο θα απενεργοποιηθεί αυτόματα αν ενεργοποιηθεί το ηλεκτρονικό σύστημα προστασίας. Αν συμβεί αυτό, τοποθετήστε το πακέτο μπαταριών ιόντων λιθίου στον φορτιστή έως ότου φορτιστεί πλήρως.

Στερέωση σε τοίχο

Αυτοί οι φορτιστές έχουν σχεδιαστεί να μπορούν να στερεωθούν σε τοίχο ή να στέκονται όρθιοι πάνω σε τραπέζι ή επιφάνεια εργασίας. Αν πρόκειται να στερεωθεί σε τοίχο, τοποθετήστε τον φορτιστή κοντά σε πρίζα ρεύματος και μακριά από γωνίες ή άλλα εμπόδια που μπορεί να εμποδίζουν τη ροή του αέρα. Χρησιμοποιήστε την πίσω πλευρά του φορτιστή ως υπόδειγμα για τον καθορισμό της θέσης των βιδών στερέωσης στον τοίχο. Στερεώστε τον φορτιστή με ασφάλεια χρησιμοποιώντας βίδες γυφτοσανίδας (αγοράζονται ξεχωριστά) μήκους τουλάχιστον 25,4 mm με κεφαλή βίδας διαμέτρου 7–9 mm, βιδωμένες σε ξύλο σε βέλτιστο βάθος με τρόπο ώστε κάθε βίδα να προεξέχει περίπου 5,5 mm. Ευθυγραμμίστε τις εγκοπές στην πίσω πλευρά του φορτιστή με τις βίδες που προεξέχουν και συμπλέξτε τις βίδες πλήρως, μόνο στις εγκοπές.

Οδηγίες καθαρισμού του φορτιστή



ΠΡΕΙΔΟΠΟΙΗΣΗ: Κίνδυνος ηλεκτροπληξίας.

Αποσυνδέετε το φορτιστή από την πρίζα ρεύματος ΑΣ πριν τον καθαρισμό. Οι ρύποι και το γράσο μπορούν να αφαιρεθούν από τις εξωτερικές επιφάνειες του φορτιστή με χρήση ενός πανιού ή μιας μαλακής, μη μεταλλικής βούρτσας. Μη χρησιμοποιείτε νερό ή οποιοδήποτε καθαριστικό διάλυμα. Ποτέ μην αφήσετε οποιοδήποτε υγρό να εισέλθει στο εργαλείο. Ποτέ μη βυθίσετε κανένα μέρος του εργαλείου σε υγρό.

Μπαταρία

Σημαντικές οδηγίες ασφαλείας για κάθε τύπο μπαταρίας

Όταν παραγγέλνετε εφεδρικές μπαταρίες, φροντίστε να συμπεριλάβετε τον αριθμό καταλόγου και την τάση.

Η μπαταρία δεν είναι πλήρως φορτισμένη όταν αφαιρείται από τη συσκευασία της. Προτού χρησιμοποιήσετε την μπαταρία και τον φορτιστή, διαβάστε τις παρακάτω πληροφορίες ασφαλείας. Στη συνέχεια, ακολουθήστε τις διαδικασίες φόρτισης που περιγράφονται.

ΔΙΑΒΑΣΤΕ ΟΛΕΣ ΤΙΣ ΟΔΗΓΙΕΣ

- **Μη φορτίσετε ή χρησιμοποιήσετε μπαταρία σε εκρηκτική ατμόσφαιρα, όπως με παρουσία εύφλεκτων υγρών, αερίων ή σκόνης.** Η εισαγωγή ή αφαίρεση της μπαταρίας από το φορτιστή μπορεί να προκαλέσει ανάφλεξη της σκόνης ή των αναθυμιάσεων.
- **Ποτέ μην αναγκάσετε το πακέτο μπαταριών να εισέλθει με τη βία στο φορτιστή. Μην τροποποιήσετε το πακέτο μπαταριών με οποιονδήποτε τρόπο για να ταιριάζει με μη συμβατό φορτιστή, γιατί το πακέτο μπαταριών μπορεί να σπάσει προκαλώντας σοβαρό τραυματισμό.**
- Φορτίζετε τα πακέτα μπαταριών μόνο σε φορτιστές DEWALT.
- **ΜΗΝ** πιτσιλίζετε ή βυθίζετε σε νερό ή άλλα υγρά.
- **Μην αποθηκεύετε ή χρησιμοποιείτε το εργαλείο και το πακέτο μπαταρίας σε θεσίες όπου η θερμοκρασία μπορεί να πέσει κάτω από τους 4 °C (39,2 °F) (όπως σε εξωτερικά παραπήγματα ή μεταλλικά κτίρια το χειμώνα) ή να υπερβεί τους 40 °C (104 °F) (όπως σε εξωτερικά παραπήγματα ή μεταλλικά κτίρια το καλοκαίρι).**
- **Μην αποτεφρώσετε την μπαταρία ακόμη και εάν έχει υποστεί σοβαρή ζημιά ή έχει φθαρεί εντελώς.** Σε περίπτωση πυρκαγιάς, η μπαταρία μπορεί να εκραγεί. Κατά την καύση μπαταριών ιόντων λιθίου δημιουργούνται τοξικές αναθυμιάσεις και υλικά.
- **Εάν το περιεχόμενο της μπαταρίας έρθει σε επαφή με το δέρμα, ξεπλύνετε αμέσως την περιοχή με ήπιο σαπούνι και νερό.** Εάν το υγρό της μπαταρίας εισέλθει στα μάτια, ξεπλύνετε με άφθονο νερό επί 15 λεπτά ή έως ότου σταματήσει ο ερεθισμός. Εάν η ιατρική βοήθεια είναι απαραίτητη, ο ηλεκτρολύτης της μπαταρίας αποτελείται από ένα μίγμα υγρών οργανικών υδρογονανθράκων και αλάτων λιθίου.
- **Τα περιεχόμενα των κυψελών μιας ανοιχτής μπαταρίας μπορούν να προκαλέσουν ερεθισμό του αναπνευστικού συστήματος.** Αναπνεύστε καθαρό αέρα. Εάν τα συμπτώματα επιμένουν, ζητήστε ιατρική βοήθεια.



ΠΡΟΕΙΔΟΠΟΙΗΣΗ: Κίνδυνος εγκαυμάτων. Το υγρό της μπαταρίας ενδέχεται να είναι εύφλεκτο εάν εκτεθεί σε σπινθήρα ή φλόγα.



ΠΡΟΕΙΔΟΠΟΙΗΣΗ: Ποτέ μην επιχειρήσετε να ανοίξετε το πακέτο μπαταριών για οποιονδήποτε λόγο. Αν το περιβλήμα του πακέτου μπαταριών είναι ραγισμένο ή έχει υποστεί ζημιά, μην εισάγετε το πακέτο στο φορτιστή. Μη συνθλίψετε, ρίξετε κάτω ή προσενηύστε ζημιά στο πακέτο μπαταριών. Μη χρησιμοποιήσετε πακέτο μπαταριών ή

φορτιστή που έχει δεχθεί ισχυρό χτύπημα, έχει πέσει, έχει πατηθεί από όχημα ή έχει υποστεί ζημιά με οποιονδήποτε τρόπο (π.χ. τρυπηθεί με καρφί, χτυπηθεί με σφυρί, πατηθεί). Μπορεί να προκληθεί ελαφρά ή θανατηφόρος ηλεκτροπληξία. Τα πακέτα μπαταριών που έχουν υποστεί ζημιά θα πρέπει να παραδίδονται στο κέντρο σέρβις για ανακύκλωση.



ΠΡΟΕΙΔΟΠΟΙΗΣΗ: Κίνδυνος πυρκαγιάς. Μην αποθηκεύετε ή μεταφέρετε το πακέτο μπαταρίας με τρόπο ώστε μεταλλικά αντικείμενα να μπορούν να έρθουν σε επαφή με εκτεθειμένους ακροδέκτες μπαταρίας. Για παράδειγμα, μην τοποθετείτε το πακέτο μπαταρίας μέσα σε ποδιές, τσέπες, εργαλειοθήκες, κοψιά μεταφορής προϊόντων, αυτάρια κλπ. μαζί με μη στερεωμένα καρφιά, βίδες, κλειδιά κλπ.



ΠΡΟΣΟΧΗ: Όταν δεν χρησιμοποιείται το εργαλείο, τοποθετείτε το με την πλευρά του σε σταθερή επιφάνεια, όπου δεν θα αποτελέσει κίνδυνο λόγω παραπάτηματος ή πτώσης. Ορισμένα εργαλεία με μεγάλα πακέτα μπαταριών μπορούν να στέκονται όρθια πάνω στο πακέτο μπαταριών αλλά μπορεί να πέσουν εύκολα αν σπρωχτούν.

Μεταφορά



ΠΡΟΕΙΔΟΠΟΙΗΣΗ: Κίνδυνος πυρκαγιάς. Η μεταφορά μπαταριών μπορεί ενδοχόμενες να γίνει αιτία πυρκαγιάς αν οι πόλοι της μπαταρίας έρθουν κατά λάθος σε επαφή με αγώγιμα υλικά. Κατά την μεταφορά μπαταριών να βεβαιώνετε ότι οι πόλοι των μπαταριών είναι προστατευμένοι και καλά μονωμένοι από υλικά που θα μπορούσαν να έρθουν σε επαφή μαζί τους και να προκαλέσουν βραχυκύκλωμα.

ΣΗΜΕΙΩΣΗ: Οι μπαταρίες ιόντων λιθίου δεν πρέπει να τοποθετούνται σε παραδιδόμενες αποσκευές.

Οι μπαταρίες DEWALT συμμορφώνονται με όλους τους εφαρμοσίμους κανονισμούς μεταφορών προϊόντων, όπως αυτοί καθορίζονται από τα βιομηχανικά και νομικά πρότυπα, στα οποία περιλαμβάνονται ο Συστάσεις των Ηνωμένων Εθνών σχετικά με τη μεταφορά επικίνδυνων αγαθών, οι κανονισμοί μεταφοράς επικίνδυνων αγαθών της Διεθνούς Ένωσης Αερομεταφορών (IATA), οι διεθνείς ναυτιλιακοί κανονισμοί περί επικίνδυνων αγαθών (IMDG) και η Ευρωπαϊκή συμφωνία για τις διεθνείς οδικές μεταφορές επικίνδυνων αγαθών (ADR). Τα στοιχεία και οι μπαταρίες λιθίου-ιόντων έχουν δοκιμαστεί σύμφωνα με το τμήμα 38,3 του Εγχειριδίου και κριτηρίων δοκιμών των συστάσεων των Ηνωμένων Εθνών σχετικά με τη μεταφορά επικίνδυνων αγαθών.

Στις περισσότερες περιπτώσεις, η μεταφορά πακέτου μπαταρίας DEWALT δεν θα εμπίπτει στην ταξινόμηση ενός πλήρως ελεγχόμενου Επικίνδυνου υλικού Κλάσης 9. Γενικά, μόνο μεταφορές που περιέχουν μπαταρία λιθίου-ιόντων με ονομαστική τιμή ενέργειας μεγαλύτερη από 100 βατώρες (Wh) θα απαιτεί να γίνονται ως πλήρως ελεγχόμενα φορτία Κλάσης 9. Σε όλες τις μπαταρίες λιθίου-ιόντων, η ονομαστική τους τιμή σε βατώρες επιστημονικά πάντοτε στη συσκευασία. Επιπλέον, λόγω κανονιστικών περιπλοκών, η DEWALT δεν συστήνει τη μεταφορά δι' αέρος ξεχωριστών πακέτων μπαταριών λιθίου-ιόντων, ανεξάρτητα από την ονομαστική τιμή βατωρών. Οι μεταφορές εργαλείων που περιέχουν μπαταρίες (συνδυασμένα κτ)

μπορούν να γίνουν δι' αέρος ως εξαίρεση αν η ονομαστική τιμή σε βατώρες του πακέτου μπαταρίας δεν είναι μεγαλύτερη από 100 Wh.

Ανεξάρτητα από το αν μια αποστολή θεωρείται εξαιρούμενη ή πλήρως ρυθμιζόμενη, αποτελεί ευθύνη του αποστολέα να λάβει υπόψη του τους πιο πρόσφατους κανονισμούς για τις απαιτήσεις συσκευασίας, σήμανσης και τεκμηρίωσης.

Οι πληροφορίες που παρέχονται στην παρούσα ενότητα του εγχειριδίου, παρέχονται καλή τη πίστη και πιστεύεται ότι είναι ακριβείς κατά το χρόνο της σύνταξης του εγγράφου. Ωστόσο δεν παρέχεται καμία εγγύηση, ρητή ή συναγόμενη. Αποτελεί ευθύνη του αγοραστή να βεβαιωθεί ότι οι δραστηριότητες του συμμορφώνονται με τους εφαρμοστέους κανονισμούς.

Μεταφορά της Μπαταρίας FLEXVOLT™

Η μπαταρία DEWALT FLEXVOLT® διαθέτει δύο καταστάσεις:

Χρήσης και Μεταφοράς.

Κατάσταση Χρήσης: Όταν η μπαταρία FLEXVOLT™ δεν έχει τοποθετηθεί σε προϊόν ή έχει τοποθετηθεί σε προϊόν DEWALT 18V, θα λειτουργεί σαν μπαταρία 18V. Όταν η μπαταρία FLEXVOLT™ έχει τοποθετηθεί σε προϊόν 54V ή 108V (δύο μπαταριών των 54V), θα λειτουργεί σαν μπαταρία 54V.

Κατάσταση Μεταφοράς:

Όταν έχει τοποθετηθεί το καπάκι στην μπαταρία FLEXVOLT™, η μπαταρία είναι σε κατάσταση μεταφοράς. Φυλάξτε το καπάκι για την περίπτωση μεταφοράς. Όταν είναι σε κατάσταση Μεταφοράς, οι σειρές των κυψελών είναι ηλεκτρικά αποσυνδεδεμένες μέσα στο πακέτο μπαταρίας, με αποτέλεσμα να θεωρείται ως 3 μπαταρίες με χαμηλότερη ονομαστική τιμή βατωρών (Wh) αντί για 1 μπαταρία με υψηλότερη ονομαστική τιμή βατωρών. Αυτή η αυξημένη ποσότητα των 3 μπαταριών με τη μειωμένη ονομαστική τιμή βατωρών μπορεί να κάνει εφικτή την εξαίρεση του πακέτου μπαταριών από ορισμένους κανονισμούς μεταφορών που επιβάλλονται στις μπαταρίες με υψηλότερη ονομαστική τιμή βατωρών.

Για παράδειγμα, η τιμή Wh Μεταφοράς μπορεί να είναι 3 x 36 Wh, που σημαίνει 3 μπαταρίες των 36 Wh η μία. Η τιμή Wh Χρήσης μπορεί να είναι 108 Wh (υπονοείται 1 μπαταρία).

Παράδειγμα σήμανσης χρήσης και μεταφοράς στην ετικέτα

 Use: 108 Wh
 Transport: 3x36 Wh

Συστάσεις για την αποθήκευση

1. Το καλύτερο μέρος αποθήκευσης είναι ένα δροσερό και στεγνό μέρος, μακριά από το άμεσο ηλιακό φως και την υπερβολική ζέση ή κρύο. Για βέλτιστη απόδοση και διάρκεια ζωής, αποθηκεύετε τις μπαταρίες σε θερμοκρασία δωματίου όταν δεν τις χρησιμοποιείτε.
2. Για μεγάλο χρόνο φύλαξης, για τα καλύτερα αποτελέσματα συνιστάται να αποθηκεύετε το πακέτο μπαταριών πλήρως φορτισμένο, σε δροσερό, ξηρό μέρος, εκτός του φορτιστή.

ΣΗΜΕΙΩΣΗ: Τα πακέτα μπαταριών δεν θα πρέπει να αποθηκεύονται τελείως εκφορτισμένα. Το πακέτο μπαταριών θα χρειαστεί να επαναφορτιστεί πριν τη χρήση.

Ετικέτες στο φορτιστή και την μπαταρία

Επιπλέον των εικονογραμμάτων που χρησιμοποιούνται στο εγχειρίδιο αυτό, οι ετικέτες πάνω στο φορτιστή και στο πακέτο μπαταριών μπορεί να δείχνουν τα εξής εικονογράμματα:



Διαβάστε το εγχειρίδιο οδηγιών πριν από τη χρήση.



Ανατρέξτε στα **Τεχνικά δεδομένα** για το χρόνο φόρτισης.



Μην αγγίζετε με αγώγιμα αντικείμενα.



Μη φορτίζετε κατεστραμμένες μπαταρίες.



Να μην εκτίθεται σε νερό.



Φροντίστε για την άμεση αντικατάσταση τυχόν ελαττωματικών καλωδίων.



Η φόρτιση να γίνεται μόνο σε θερμοκρασία από 4 °C έως 40 °C.



Μόνο για χρήση σε εσωτερικό χώρο.



Απορρίψτε την μπαταρία με φιλικό προς το περιβάλλον τρόπο.

LI-ION



Φορτίζετε τα πακέτα μπαταριών DEWALT μόνο με τους προβλεπόμενους φορτιστές DEWALT. Η φόρτιση πακέτων μπαταριών άλλων από τις προβλεπόμενες μπαταρίες DEWALT με χρήση φορτιστή DEWALT μπορεί να προκαλέσει έκρηξη τους ή άλλες επικίνδυνες καταστάσεις.



Μην πετάτε το πακέτο μπαταριών σε φωτιά.



ΧΡΗΣΗ (χωρίς καπάκι μεταφοράς). Παράδειγμα: Η τιμή Wh είναι 108 Wh (1 μπαταρία με 108 Wh).



ΜΕΤΑΦΟΡΑ (με ενσωματωμένο καπάκι μεταφοράς). Παράδειγμα: Η τιμή Wh είναι 3 x 36 Wh (3 μπαταρίες των 36 Wh).

Τύπος μπαταριών

Το DCV586M λειτουργεί με πακέτο μπαταριών των 54 V. Αυτά τα πακέτα μπαταριών μπορούν να χρησιμοποιηθούν: DCB546, DCB547, DCB548. Για περισσότερες πληροφορίες ανατρέξτε στα **Τεχνικά δεδομένα**.

Περιεχόμενα συσκευασίας

Στη συσκευασία περιέχεται:

- 1 Συσκευή εξαγωγής σκόνης
- 1 Τηλεχειριστήριο Wireless Tool Control™
- 2 Φίλτρα

- 1 Εύκαμπο σωλήνα
- 1 Σακούλα φλινς
- 1 Φορτιστής (C, D, E, G, H, L, M, P, Q, S, T, U, X, Y, Z μοντέλα)
- 1 Πακέτο μπαταρίας Li-Ion (C1, D1, E1, G1, H1, L1, M1, P1, Q1, S1, T1, U1, X1, Y1, Z1 μοντέλα)
- 2 Πακέτα μπαταριών Li-Ion (C2, D2, E2, G2, H2, L2, M2, P2, Q2, S2, T2, U2, X2, Y2, Z2 μοντέλα)
- 3 Πακέτα μπαταριών Li-Ion (C3, D3, E3, G3, H3, L3, M3, P3, Q3, S3, T3, U3, X3, Y3, Z3 μοντέλα)
- 1 Εγχειρίδιο οδηγιών

ΣΗΜΕΙΩΣΗ: Οι μπαταρίες, οι φορτιστές και τα κουτιά μεταφοράς δεν περιλαμβάνονται στα μοντέλα N. Οι μπαταρίες και οι φορτιστές δεν περιλαμβάνονται στα μοντέλα NT. Τα μοντέλα B περιλαμβάνουν μπαταρίες Bluetooth®.

ΣΗΜΕΙΩΣΗ: Το σήμα και τα λογότυπα Bluetooth® είναι κατατεθέντα εμπορικά σήματα ιδιοκτησίας της Bluetooth®, SIG, Inc. και οποιαδήποτε χρήση αυτών των σημάτων από την DEWALT γίνεται κατόπιν άδειας. Άλλα εμπορικά σήματα και εμπορικές ονομασίες ανήκουν στους αντίστοιχους ιδιοκτήτες τους.

- Ελέγξτε για ζημιά στη συσκευή εξαγωγή σκόνης, στα εξαρτήματα ή στα αξεσουάρ, που μπορεί να προκλήθηκε κατά τη μεταφορά.
- Πριν από τη χρήση, αφιερώστε χρόνο για να διαβάσετε προσεκτικά και να κατανοήσετε το παρόν εγχειρίδιο.

Σημάνσεις στη συσκευή εξαγωγής σκόνης

Πάνω στη συσκευή εξαγωγής σκόνης εμφανίζονται τα εξής εικονογράμματα:



Διαβάστε το εγχειρίδιο οδηγιών πριν από τη χρήση.



Σύμβολο σύζευξης.

Ø 20 Ø 32

Θέσεις διακόπτη διαμέτρου εύκαμπτου σωλήνα.



Ηχητικός συναγερμός



Συναγερμός χαμηλής τάσης μπαταρίας



Συναγερμός παροχής



ΠΡΟΕΙΔΟΠΟΙΗΣΗ: Αυτό το μηχάνημα περιέχει σκόνη επικίνδυνη για την υγεία. Οι εργασίες εκκένωσης και συντήρησης, περιλαμβανομένης της αφαίρεσης των μέσων συλλογής της σκόνης, πρέπει να πραγματοποιούνται μόνο από εξουσιοδοτημένο προσωπικό που φορά κατάλληλα μέσα ατομικής προστασίας. Μη χρησιμοποιείτε τη συσκευή χωρίς να έχει τοποθετηθεί το πλήρες σύστημα φίλτραρίσματος.



Οι συσκευές εξαγωγής σκόνης της κατηγορίας M είναι κατάλληλες για την εξαγωγή τύπων ξηρής, μη καύσιμης σκόνης με οριακές τιμές χώρου εργασίας $\geq 0,1 \text{ mg/m}^3$.

Θεση Κωδικου Ημερομηνιας (Εικ. Α)

Ο κωδικός ημερομηνίας **22**, ο οποίος περιλαμβάνει και το έτος κατασκευής, είναι σταμπαρισμένος στο πάνω περίβλημα κάτω από τη λαβή.

Παράδειγμα:

2022 XX XX

Έτος κατασκευής

Περιγραφή (εικ. Α)



ΠΡΟΕΙΔΟΠΟΙΗΣΗ: Ποτέ μην τροποποιήσετε τη συσκευή εξαγωγής σκόνης ή οποιοδήποτε μέρος της. Θα μπορούσε να προκύψει ζημιά ή τραυματισμός.

- 1 Διαμέρισμα μπαταρίας
- 2 Εύκαμπτος σωλήνας εξαγωγής σκόνης
- 3 Διακόπτης τριών θέσεων
- 4 Ασφαλίσεις δοχείου
- 5 Κλιπ εύκαμπτου σωλήνα
- 6 Κεφαλή εξαγωγής σκόνης
- 7 Πακέτο μπαταρίας
- 8 Κουμπί απελευθέρωσης εύκαμπτου σωλήνα
- 9 Τάπα εισόδου εύκαμπτου σωλήνα
- 10 Ασφαλίσεις στοίβαξης TSTAK
- 11 Κουμπί σύζευξης Wireless Tool Control™
- 12 Σακούλα φλινς
- 13 Λαβή
- 14 Τηλεχειριστήριο Wireless Tool Control™
- 15 Διακόπτης επιλογής εύκαμπτου σωλήνα

Προοριζόμενη Χρηση

Αυτή η βιομηχανική συσκευή καθαρισμού και εξαγωγής σκόνης προορίζεται για υγρού και ξηρού τύπου εφαρμογές καθαρισμού με αναρρόφηση.

Αυτή η συσκευή μπορεί να λειτουργεί χωρίς καλώδιο με χρήση των μπαταριών ιόντων λιθίου 54 V της DEWALT.

Η συσκευή εξαγωγής σκόνης μπορεί να χρησιμοποιηθεί με ένα σύστημα μεταφοράς DEWALT TSTAK ή ως αυτόνομη επιδαπέδια μονάδα.

Η συσκευή DCV586M είναι κατάλληλη για συλλογή ξηρών και μη εύφλεκτων τύπων σκόνης, υγρών, ξύλου, σκόνης ορυκτών που περιέχουν χαλαζία και επικίνδυνων τύπων σκόνης με οριακές τιμές έκθεσης (π.χ. τιμές MAK ή AGW) μεγαλύτερες ή ίσες του $0,1 \text{ mg/m}^3$ (κατηγορία σκόνης M κατά IEC/EN60335-2-69).

MH συλλέγετε υλικά που παρουσιάζουν κίνδυνο έκρηξης, πυρακτωμένα ή καίόμενα υλικά, εύφλεκτα υλικά, αέρια ή άλλες επικίνδυνες ουσίες.

MHN αναρροφάτε λάδι, υγρά με θερμοκρασία άνω των 32 °C, χημικά δραστικά ή εύφλεκτα υγρά.

MH χρησιμοποιείτε τη συσκευή εξαγωγής σκόνης σε εκκρήξιμες ατμόσφαιρες.

MH χρησιμοποιείτε τη συσκευή εξαγωγής σκόνης χωρίς σακούλα συλλογής σκόνης.

ΣΗΜΕΙΩΣΗ: Αυτή η συσκευή προορίζεται για επαγγελματική και εμπορική χρήση, π.χ. σε ξενοδοχεία, σχολεία, νοσοκομεία, εργοστάσια, συνεργεία, γραφεία, εταιρείες ενοίκιασης και σε εργοτάξια.

MHN αφήνετε παιδιά να έλθουν σε επαφή με τη συσκευή εξαγωγής σκόνης. Απαιτείται επίβλεψη όταν αυτή τη συσκευή εξαγωγής σκόνης χρησιμοποιείται από χρήστες που δεν έχουν εμπειρία.

- Το προϊόν αυτό δεν προορίζεται για χρήση από άτομα (περιλαμβανομένων παιδιών) που έχουν μειωμένες σωματικές, αισθητηριακές ή πνευματικές ικανότητες, ή έλλειψη εμπειρίας και/ή γνώσης και δεξιοτήτων. Τα παιδιά δεν πρέπει να μένουν ποτέ μόνα τους με αυτό το προϊόν.

ΣΥΝΑΡΜΟΛΟΓΗΣΗ ΚΑΙ ΡΥΘΜΙΣΕΙΣ

 **ΠΡΟΕΙΔΟΠΟΙΗΣΗ:** Για να μειώσετε τον κίνδυνο σοβαρού τραυματισμού, απενεργοποιείτε τη συσκευή εξαγωγής σκόνης και αποσυνδέετε το πακέτο μπαταρίας πριν κάνετε οποιασδήποτε ρυθμίσεις ή πριν αφαιρέσετε/τοποθετήσετε προσαρτήματα ή αξεσουάρ και όταν η κεφαλή εξαγωγής σκόνης έχει αφαιρεθεί από το δοχείο ή δεν είναι καλά ασφαλισμένη σε αυτό. Τυχόν αθλήτη εκκίνηση μπορεί να προκαλέσει τραυματισμό.

 **ΠΡΟΕΙΔΟΠΟΙΗΣΗ:** Χρησιμοποιείτε μόνο σετ μπαταριών και φορτιστές της DEWALT.

Τοποθέτηση και αφαίρεση του πακέτου μπαταρίας (Εικ. Β)

ΣΗΜΕΙΩΣΗ: Βεβαιωθείτε ότι το πακέτο μπαταρίας **7** είναι πλήρως φορτισμένο.

1. Για να εγκαταστήσετε το πακέτο μπαταρίας μέσα στη συσκευή αναρρόφησης, εισάγετε/σπρώξτε το πακέτο μπαταρίας μέσα στο διαμέρισμα μπαταρίας **1**. Βεβαιωθείτε ότι το πακέτο μπαταρίας έχει εδράσει πλήρως.
2. Για να αφαιρέσετε το πακέτο μπαταρίας από τη συσκευή εξαγωγής σκόνης, πατήστε και κρατήστε πατημένο το κουμπί ασφαλίσις της μπαταρίας **23** που βρίσκεται πάνω στο πακέτο μπαταρίας και αφαιρέστε το πακέτο. Για να φορτίσετε το πακέτο, εισάγετέ το μέσα στο φορτιστή σας DEWALT.

Πακέτα μπαταριών με δείκτη φορτίου (Εικ. Β)

Ορισμένα πακέτα μπαταριών DEWALT περιλαμβάνουν ένα δείκτη φορτίου. Αυτός αποτελείται από τρεις πράσινες λυχνίες LED που υποδηλώνουν το επίπεδο του φορτίου που απομένει στο πακέτο μπαταριών.

Για να ενεργοποιήσετε το δείκτη φορτίου, πατήστε και κρατήστε πατημένο το κουμπί **16** του δείκτη φορτίου. Θα ανάψει ένας συνδυασμός των τριών πράσινων λυχνιών LED που είναι ενδεικτικός του επιπέδου του φορτίου που απομένει. Όταν το επίπεδο του φορτίου στη μπαταρία είναι κάτω από το χρησιμοποιήσιμο όριο, ο δείκτης φορτίου δεν θα ανάψει και η μπαταρία θα χρειαστεί να επαναφορτιστεί.

ΣΗΜΕΙΩΣΗ: Ο δείκτης φορτίου αποτελεί μόνο μια ένδειξη του φορτίου που έχει απομείνει στο πακέτο μπαταριών. Δεν δείχνει τη λειτουργικότητα της συσκευής εξαγωγής σκόνης και υπόκειται σε μεταβολές βάσει των εξαρτημάτων του προϊόντος, της θερμοκρασίας και της εφαρμογής του τελικού χρήστη.

Σύνδεση του εύκαμπτου σωλήνα στη συσκευή εξαγωγής σκόνης (Εικ. Α)

Για να συνδέσετε τον εύκαμπτο σωλήνα στη συσκευή εξαγωγής σκόνης, πιέστε το κουμπί απελευθέρωσης εύκαμπτου σωλήνα **8** και εισάγετε το άκρο του εύκαμπτου σωλήνα στην είσοδο εύκαμπτου σωλήνα. Ο εύκαμπτος σωλήνας πρέπει να εισαχθεί πλήρως πριν ελευθερωθεί η ασφάλιση.

Για να αφαιρέσετε τον εύκαμπτο σωλήνα, πιέστε την ασφάλιση εύκαμπτου σωλήνα και αφαιρέστε τον εύκαμπτο σωλήνα. Ο εύκαμπτος σωλήνας πρέπει να έχει αφαιρεθεί πλήρως πριν ελευθερωθεί η ασφάλιση εύκαμπτου σωλήνα.

Η τάπα εισόδου εύκαμπτου σωλήνα **9** μπορεί να χρησιμοποιηθεί για να καλύψει την είσοδο εύκαμπτου σωλήνα αν ο εύκαμπτος σωλήνας έχει αφαιρεθεί για μεταφορά, καθαρισμό κλπ.

Εγκατάσταση της χάρτινης σακούλας ή σακούλας φλιν (Εικ. Α, C, E, F)

Όταν αναρροφάτε με τη συσκευή λεπτή σκόνη, μπορείτε να χρησιμοποιήσετε και πρόσθετη χάρτινη σακούλα ή σακούλα φλιν **12** για να διευκολύνετε το άδειασμα του δοχείου **21**.

ΣΗΜΕΙΩΣΗ: Χρησιμοποιείτε πάντα σακούλα όταν αναρροφάτε σκόνη κατηγορίας M.

1. Πιέστε τον διακόπτη τριών θέσεων **3** στη θέση απενεργοποίησης (O) και αφαιρέστε την μπαταρία **7**.
2. Απασφαλίστε τις ασφαλίσεις δοχείου **4** και αφαιρέστε την κεφαλή εξαγωγής σκόνης **6** από το δοχείο **21**.
3. Συνδέστε τη σακούλα περνώντας τις δύο προεξοχές **26** του ανοίγματος της σακούλας από τις δύο εγκοπές **27** στη συσκευή εξαγωγής σκόνης.
4. Περιστρέψτε τη σακούλα ένα τέταρτο της στροφής έως ότου η τετράγωνη πλευρά **28** είναι στραμμένη προς τα πάνω.
5. Τοποθετήστε τη σακούλα μέσα στο δοχείο.
6. Επανατοποθετήστε την κεφαλή εξαγωγής σκόνης πάνω στο δοχείο και ασφαλίστε την καλά.

Αφαίρεση και απόρριψη της σακούλας (Εικ. Α, D, E, F)

 **ΠΡΟΕΙΔΟΠΟΙΗΣΗ:** Για να χειρίζεστε τις σακούλες σκόνης, θα πρέπει να χρησιμοποιείτε κατάλληλο εξοπλισμό ατομικής προστασίας όπως μάσκα προστασίας από τη σκόνη και γάντια.

1. Πιέστε τον διακόπτη τριών θέσεων **3** στη θέση απενεργοποίησης (O) και αφαιρέστε την μπαταρία **7**.
2. Κλείστε την είσοδο του εύκαμπτου σωλήνα ασφάλισης με περιστροφή χρησιμοποιώντας την τάπα εισόδου εύκαμπτου σωλήνα **9**.
3. Απασφαλίστε τις ασφαλίσεις δοχείου **4** και αφαιρέστε την κεφαλή εξαγωγής σκόνης **6** από το δοχείο **21**.

ΣΗΜΕΙΩΣΗ: Είναι φυσιολογικό να υπάρχει μικρή ποσότητα

Αντικατάσταση της μπαταρίας σε σχήμα νομίσματος στο τηλεχειριστήριο (Εικ. J)



ΚΙΝΔΥΝΟΣ: ΜΗΝ ΚΑΤΑΠΑΞΕΤΕ ΤΗ ΜΠΑΤΑΡΙΑ.

ΚΙΝΔΥΝΟΣ ΧΗΜΙΚΟΥ ΕΓΚΑΥΜΑΤΟΣ. Αυτό το προϊόν περιέχει μια μπαταρία σε σχήμα νομίσματος/κουμπιού. Εάν η μπαταρία σε σχήμα νομίσματος/κουμπιού καταποθεί, μπορεί να προκαλέσει σοβαρά εσωτερικά εγκαύματα σε μόλις 2 ώρες και μπορεί να οδηγήσει σε θάνατο.



ΠΡΟΕΙΔΟΠΟΙΗΣΗ: ΦΥΛΑΞΤΕ ΤΙΣ ΚΑΙΝΟΥΡΙΕΣ ΚΑΙ ΤΙΣ ΧΡΗΣΙΜΟΠΟΙΗΜΕΝΕΣ ΜΠΑΤΑΡΙΕΣ ΜΑΚΡΙΑ ΑΠΟ ΠΑΙΔΙΑ.

Εάν η θήκη της μπαταρίας δεν κλείνει καλά, σταματήστε να χρησιμοποιείτε το προϊόν και κρατήστε το μακριά από παιδιά. Εάν πιστεύετε ότι οι μπαταρίες μπορεί να έχουν καταποθεί ή να έχουν τοποθετηθεί μέσα σε οποιοδήποτε μέρος του σώματος, αναζητήστε άμεσα ιατρική βοήθεια.



ΠΡΟΕΙΔΟΠΟΙΗΣΗ: ΚΑΤΑ ΤΗΝ ΑΝΤΙΚΑΤΑΣΤΑΣΗ ΤΗΣ ΜΠΑΤΑΡΙΑΣ, ΑΝΤΙΚΑΤΑΣΤΗΣΤΕ ΤΗΝ ΜΕ ΤΟΝ ΙΔΙΟ Η ΙΣΟΔΥΝΑΜΟ ΤΥΠΟ CR2032.

Τηρείτε τη σωστή πολικότητα (+ και -) όταν αντικαθιστάτε τις μπαταρίες. Μην αποθηκεύετε ή μεταφέρετε μπαταρίες έτσι ώστε μεταλλικά αντικείμενα να μπορούν να έρθουν σε επαφή με τους εκτεθειμένους πόλους της μπαταρίας.



ΠΡΟΕΙΔΟΠΟΙΗΣΗ: ΒΕΒΑΙΩΘΕΙΤΕ ΟΤΙ Η ΑΝΤΙΚΑΤΑΣΤΑΣΗ ΤΩΝ ΣΤΟΙΧΕΙΩΝ ΣΣ ΣΧΗΜΑ ΝΟΜΙΣΜΑΤΟΣ ΠΡΑΓΜΑΤΟΠΟΙΕΙΤΑΙ ΣΩΣΤΑ.

Υπάρχει κίνδυνος έκρηξης.

- **Κατά την αντικατάσταση της μπαταρίας, αντικαταστήστε την με τον ίδιο ή ισόδυναμο τύπο CR2032.** Μην χρησιμοποιείτε άλλες κυψέλες νομισμάτων ή άλλες μορφές παροχής ηλεκτρικής ενέργειας.
- **ΜΗΝ επιχειρήσετε να επαναφορτίσετε την μπαταρία σε σχήμα νομίσματος και μην βραχυκυκλώνετε την μπαταρία σε σχήμα νομίσματος.** Η μπαταρία σε σχήμα νομίσματος μπορεί να διαρρέυσει, να εκραγεί, να πάρει φωτιά και να προκαλέσει τραυματισμό.
- **ΜΗΝ υπερθερμαίνετε το κελί νομίσματος ή το πετάτε στη φωτιά.** Το κελί νομίσματος μπορεί να διαρρέυσει, να εκραγεί, να πιάσει φωτιά και να προκαλέσει τραυματισμό.
- **ΜΗΝ καταστρέψετε το κελί νομίσματος και μην αποσυαρμολογήσετε το στοιχείο νομίσματος.** Το κελί νομίσματος μπορεί να διαρρέυσει, να εκραγεί, να πιάσει φωτιά και να προκαλέσει τραυματισμό.
- **ΜΗΝ αφήνετε τις κατεστραμμένες κυψέλες νομισμάτων να έρθουν σε επαφή με το νερό.** Το λίθιο που διαρρέει μπορεί να

αναμιχθεί με νερό για να δημιουργήσει υδρογόνο, το οποίο θα μπορούσε να προκαλέσει πυρκαγιά, έκρηξη ή τραυματισμό.

- **ΜΗΝ πετάτε την μπαταρία κουμπιού μαζί με τα κανονικά οικιακά απορρίμματα.** Επικοινωνήστε με το τοπικό τμήμα διάθεσης απορριμμάτων για την απόρριψη της συσκευής/ μπαταριών σύμφωνα με τους ισχύοντες τοπικούς νόμους και κανονισμούς.
- **Αφαιρέστε και απορρίψτε σωστά τα στραγγισμένα κελιά νομισμάτων.** Το στραγγισμένο κελί νομίσματος μπορεί να διαρρέυσει και να καταστρέψει το προϊόν ή να προκαλέσει τραυματισμό.

1. Πάνω στη θύρα μπαταρίας στην πίσω πλευρά της μονάδας, περιστρέψτε τη βίδα **31** αριστερόστροφα για να την αφαιρέσετε από τη μονάδα. Η βίδα θα παραμείνει συνδεδεμένη στη θύρα.
2. Πιέστε κάτω την ασφάλιση της θύρας μπαταρίας και τραβήξτε τη για να ανοίξει.
3. Εγκαταστήστε την μπαταρία τύπου κέρματος **32** σύμφωνα με το διάγραμμα μέσα στην περιοχή μπαταρίας τύπου κέρματος.
4. Επανατοποθετήστε τη θύρα της μπαταρίας, εισάγετε τη βίδα και σφίξτε την.

σκόνης μέσα στο δοχείο, ακόμα και αν έχει εγκατασταθεί σωστά η σακούλα.

4. Περιστρέψτε τη σακούλα έως ότου οι δύο προεξοχές ευθυγραμμιστούν με τις εγκοπές στη συσκευή εξαγωγής σκόνης και αφαιρέστε τη σακούλα.
5. Αφού αφαιρεθεί η σακούλα, μπορεί να σφραγιστεί για να απορριφθεί.
 - a. Ξεκollήστε την πίσω πλευρά από το αυτοκόλλητο σφράγισης **29**.
 - b. Πιέστε το αυτοκόλλητο σφράγισης πάνω στο άνοιγμα και απορρίψτε τη σακούλα κατάλληλα. ΜΗΝ επαναχρησιμοποιήσετε τη σακούλα.
 - c. Απορρίψτε τη σακούλα συλλογής σε κατάλληλο δοχείο σύμφωνα με τις νομοθετικές διατάξεις.

ΛΕΙΤΟΥΡΓΙΑ

Οδηγίες χρήσης



ΠΡΟΕΙΔΟΠΟΙΗΣΗ: Να τηρείτε πάντοτε τις οδηγίες ασφαλείας και τις ισχύουσες ρυθμίσεις.



ΠΡΟΕΙΔΟΠΟΙΗΣΗ: Για να μειώσετε τον κίνδυνο σοβαρού τραυματισμού, απενεργοποιείτε τη συσκευή εξαγωγής σκόνης και αποσυνδέετε το πακέτο μπαταρίας πριν κάνετε οποιοδήποτε ρυθμίσεις ή πριν αφαιρέσετε/τοποθετήσετε προσαρτήματα ή αξεσουάρ και όταν η κεφαλή εξαγωγής σκόνης έχει αφαιρεθεί από το δοχείο ή δεν είναι καλά ασφαλισμένη σε αυτό. Τυχόν αθέλγητη εκκίνηση μπορεί να προκαλέσει τραυματισμό.

Συναγερμός παροχής/χαμηλής τάσης μπαταρίας

Ρύθμιση συναγερμού παροχής (Εικ. Α)

Ρυθμίστε τον διακόπτη επιλογής εύκαμπτου σωλήνα **15** στο σωστό μέγεθος εσωτερικής διαμέτρου εύκαμπτου (ή άκαμπτου) σωλήνα ή διάμετρο αξεσουάρ αναφερόμενοι στη μεγαλύτερη διατομή. Η επιλεγμένη διάμετρος του διακόπτη επιλογής εύκαμπτου σωλήνα πρέπει να είναι ίση ή μεγαλύτερη από τη μέγιστη διάμετρο του χρησιμοποιούμενου εύκαμπτου σωλήνα/άκαμπτου σωλήνα/αξεσουάρ. Ο παρεχόμενος εύκαμπτος σωλήνας έχει εσωτερική διάμετρο 32 mm. Θα παραχθεί ένας ηχητικός συναγερμός με ένα αργό, διακοπτόμενο σήμα μπιπ αν η ταχύτητα ροής πέσει κάτω από 20 m/s. Το σύστημα διαθέτει χρονοκαθυστέρηση για τη μείωση των άσκοπων συναγερμών.

Αν ηχησει ο συναγερμός χωρίς να φαίνεται ότι υπάρχει απόφραξη:

1. Βεβαιωθείτε ότι ο διακόπτης επιλογής εύκαμπτου σωλήνα έχει τεθεί στη σωστή διάμετρο.
2. Αν η ρύθμιση παροχής έχει τεθεί σε τιμή μικρότερη από το μέγιστο, αυξήστε αυτό το επίπεδο έως ότου η επαρκής ροή μέσω του σωλήνα κάνει το συναγερμό να σταματήσει.
3. Αν ο συναγερμός συνεχίσει να ηχεί, αφαιρέστε τον εύκαμπτο σωλήνα και ελέγξτε ότι είναι καθαρός. Αφαιρέστε και αντικαταστήστε τη σακούλα συλλογής σκόνης αν έχει γεμίσει ή φραγεί και ελέγξτε την κατάσταση του φίλτρου και αντικαταστήστε το αν χρειάζεται.

Αν συνεχίσει να ηχεί ο συναγερμός απευθυνθείτε στον τοπικό σας αντιπρόσωπο σέρβις DEWALT.

Συναγερμός χαμηλής τάσης μπαταρίας (Εικ. Α)

Θα παραχθεί ένας ηχητικός συναγερμός με ένα αργό, διακοπτόμενο σήμα μπιπ σε περίπτωση που είναι χαμηλός ο χρόνος ζωής της μπαταρίας. Αν ηχησει αυτός ο συναγερμός, αφαιρέστε το πακέτο μπαταρίας **7** από το διαμέρισμα μπαταρίας **1** και φορτίστε την μπαταρία. Ανατρέξτε στην ενότητα **Φόρτιση μιας μπαταρίας**.

Χρήση της συσκευής εξαγωγής σκόνης (Εικ. Α, J)

1. Πριν χρησιμοποιήσετε τη συσκευή εξαγωγής σκόνης επιλέξτε την κατάλληλη διάμετρο εύκαμπτου σωλήνα χρησιμοποιώντας τον διακόπτη επιλογής εύκαμπτου σωλήνα **15**.
2. Συνδέστε το κατάλληλο αξεσουάρ στον εύκαμπτο σωλήνα εξαγωγής σκόνης **2**.
3. Εισάγετε το πακέτο μπαταρίας **7**.
4. Για να ενεργοποιήσετε τη συσκευή εξαγωγής σκόνης, πιέστε τον διακόπτη τριών θέσεων **3** στη θέση Ενεργοποίησης (I).
5. Για χρήση σε λειτουργία Ασύρματου ελέγχου εργαλείου, πιέστε τον διακόπτη τριών θέσεων στη θέση Ασύρματου ελέγχου εργαλείου (**0**). Η οκανδάλη του συνδεδεμένου εργαλείου ή το κουμπί **33** στο τηλεχειριστήριο **14** θα ελέγχει τη συσκευή εξαγωγής σκόνης.

ΣΗΜΕΙΩΣΗ: Ανατρέξτε στην ενότητα **Σύζευξη της μονάδας εξαγωγής σκόνης με εργαλείο με χρήση της**

λειτουργίας Ασύρματου χειρισμού εργαλείου για να χρησιμοποιήσετε τη συσκευή εξαγωγής σκόνης με ένα εργαλείο ή τηλεχειριστήριο που υποστηρίζει Ασύρματο χειρισμό εργαλείου.

6. Όταν τελειώσετε, απενεργοποιήστε τη συσκευή εξαγωγής σκόνης πατώντας τον διακόπτη τριών θέσεων στη θέση Απενεργοποίησης (O).

Εφαρμογές συλλογής υγρών υλικών (Εικ. I)



ΠΡΟΕΙΔΟΠΟΙΗΣΗ: Αν διαρρέει αφρός ή υγρό από το μηχάνημα, απενεργοποιήστε το άμεσα.



ΠΡΟΣΟΧΗ: Καθαρίζετε τακτικά τους αισθητήρες στάθμης νερού και εξετάζετε τους για ενδείξεις ζημιάς.



ΠΡΟΕΙΔΟΠΟΙΗΣΗ: Μη χρησιμοποιείτε το μηχάνημα με αυτή τη διαμόρφωση για σκόνη κατηγορίας M.

Η συσκευή εξαγωγής σκόνης έχει σχεδιαστεί για να λειτουργεί ως μονάδα συλλογής υγρών/ξηρών υλικών. Για εφαρμογές συλλογής υγρών υλικών θα πρέπει να χρησιμοποιούνται ειδικά φίλτρα για την αποφυγή της απόφραξης των φίλτρων.

- Βεβαιωθείτε ότι η συσκευή εξαγωγής σκόνης είναι συμπλεγμένη στην οριζόντια θέση.
- Πριν από εφαρμογές συλλογής υγρών υλικών πρέπει να αφαιρείται η σακούλα σκόνης.
- Αισθητήρες ελέγχου της στάθμης του νερού **25** θα απενεργοποιήσουν αυτόματα τη συσκευή εξαγωγής σκόνης όταν επιτευχθεί η μέγιστη στάθμη πλήρωσης. Μετακινήστε τον διακόπτη τριών θέσεων στη θέση απενεργοποίησης (O), αφαιρέστε την μπαταρία και αδειάστε το δοχείο πριν ενεργοποιήσετε πάλι τη συσκευή εξαγωγής σκόνης.
- Για την αποφυγή δημιουργίας σιφωνίου, αφαιρέστε τον εύκαμπτο σωλήνα της συσκευής εξαγωγής σκόνης από την πηγή αφού οι αισθητήρες ελέγχου της στάθμης του νερού απενεργοποιήσουν τη συσκευή εξαγωγής σκόνης.
- Συνιστάται να αδειάζετε πρώτα όλα τα ξηρά περιεχόμενα του δοχείου πριν το χρησιμοποιήσετε για συλλογή υγρών υλικών, για να διευκολύνετε τον καθαρισμό του δοχείου.
- Αφήνετε τα φίλτρα να στεγνώσουν μετά από εφαρμογές συλλογής υγρών υλικών.

Για να αδειάσετε το δοχείο (Εικ. Α, Ε, F)

1. Πιέστε τον διακόπτη τριών θέσεων **3** στη θέση απενεργοποίησης (O) και αφαιρέστε την μπαταρία **7**.
2. Αποσφραλίστε τις ασφαλίσεις δοχείου **4** και αφαιρέστε την κεφαλή εξαγωγής σκόνης **6**.
3. Αδειάστε το περιεχόμενο του δοχείου **21** σε κατάλληλο περιέκτη σύμφωνα με τις ισχύουσες κρατικές διατάξεις.

Για επαναφορά σε λειτουργία αναρρόφησης ξηρών υλικών (Εικ. Α, F)

1. Αδειάστε το δοχείο **21**, ανατρέξτε στις οδηγίες στην ενότητα **Καθαρισμός συσκευής εξαγωγής σκόνης**.
2. Τοποθετήστε το δοχείο ανάποδα έως ότου στεγνώσει. ΜΗ χρησιμοποιήσετε υγρό δοχείο για συλλογή ξηρών υλικών.
3. Τοποθετήστε την κεφαλή εξαγωγής σκόνης **6** πάνω σε οριζόντια επιφάνεια μέχρι να στεγνώσει.

- Επανατοποθετήστε τα φίλτρα όταν έχει στεγνώσει η κεφαλή εξαγωγής σκόνης. Βλ. **Φίλτρα**.
- Όταν το κάνιστρο έχει στεγνώσει, τοποθετήστε την κεφαλή εξαγωγής σκόνης **6** πάνω στο δοχείο και στερεώστε την κλείνοντας τις ασφαλίσες δοχείου **4**.

Σύνδεση σε ηλεκτρικά εργαλεία (Εικ. Α, G)



ΠΡΟΣΟΧΗ: Τηρείτε όλες τις απαιτήσεις του ηλεκτρικού εργαλείου σχετικά με τη σύνδεση συσκευής εξαγωγής σκόνης.

- Επιλέξτε τον σωστό προσαρμογέα ηλεκτρικού εργαλείου **19** για να εφαρμόσει η σύνδεση του ηλεκτρικού εργαλείου στο εργαλείο που θα χρησιμοποιηθεί, ανατρέξτε στα **Συλλέκτης σκόνης** στην ενότητα **Συντήρηση**. Συνδέστε τον προσαρμογέα ηλεκτρικού εργαλείου **19** στο ηλεκτρικό εργαλείο.
- Η συσκευή DEWALT εξαγωγής σκόνης κατασκευών είναι εξοπλισμένο με το σύστημα σύνδεσης DEWALT AirLock. Το AirLock επιτρέπει ταχεία και ασφαλή σύνδεση ανάμεσα στον εύκαμπο σωλήνα εξαγωγής σκόνης **2** και στο ηλεκτρικό εργαλείο. Ο σύνδεσμος AirLock **18** συνδέεται απευθείας σε συμβατά εργαλεία DEWALT ή μέσω ενός προσαρμογέα AirLock (διατίθεται από τον τοπικό σας προμηθευτή προϊόντων DEWALT). Ανατρέξτε στην ενότητα **Συλλέκτης σκόνης** για λεπτομέρειες σχετικά με τους διαθέσιμους προσαρμογείς.

ΣΗΜΕΙΩΣΗ: Αν χρησιμοποιείτε προσαρμογέα, βεβαιωθείτε ότι είναι σταθερά συνδεδεμένος στην έξοδο του εργαλείου πριν ακολουθήσετε τα παρακάτω βήματα.

- Βεβαιωθείτε ότι το κολάρο στο σύνδεσμο AirLock είναι στην ασφαλισμένη θέση. (Ανατρέξτε στην Εικόνα G). Ευθυγραμμίστε τις εγκοπές **20** στο κολάρο και στο σύνδεσμο AirLock όπως δείχνει η εικόνα για τις θέσεις απασφάλισης και ασφάλισης.
 - Πιέστε το σύνδεσμο AirLock πάνω στο σημείο σύνδεσης του προσαρμογέα.
 - Περιστρέψτε το κολάρο στην ασφαλισμένη θέση.
- ΣΗΜΕΙΩΣΗ:** Οι ένφοιροι τριβείς μέσα στο κολάρο ασφαλίζουν στην υποδοχή και εξασφαλίζουν τη σύνδεση. Το ηλεκτρικό εργαλείο τώρα είναι σταθερά συνδεδεμένο στη συσκευή εξαγωγής σκόνης.

Σύζευξη της μονάδας εξαγωγής σκόνης με εργαλείο με χρήση της λειτουργίας

Ασύρματου χειρισμού εργαλείου (Εικ. Α, Η, J)



ΠΡΟΣΟΧΗ: Όταν ο χειρισμός της συσκευής εξαγωγής σκόνης με το τηλεχειριστήριο ή με συζευγμένο ηλεκτρικό εργαλείο, μπορεί να τεθεί σε λειτουργία ή εκτός λειτουργίας χωρίς προειδοποίηση.



ΠΡΟΕΙΔΟΠΟΙΗΣΗ: Μη συνδέσετε την ταινία του τηλεχειριστηρίου σε κινούμενα μέρη.

Για σύζευξη με τηλεχειριστήριο DEWALT ή με εργαλείο με σύρματος χειρισμού εργαλείου

- Πιέστε τον διακόπτη τριών θέσεων **3** στη θέση Ασύρματου ελέγχου εργαλείου (⓪).

- Πατήστε και κρατήστε πατημένο το κουμπι σύζευξης Ασύρματου ελέγχου εργαλείου **11** στο DCV586M και ταυτόχρονα πατήστε τη σκανδάλη στο εργαλείο που διαθέτει Ασύρματο έλεγχο εργαλείου ή πατήστε το κουμπι **33** στο τηλεχειριστήριο **14**.
- Η LED **30** θα είναι μόνιμα αναμμένη υποδεικνύοντας επιτυχημένη σύζευξη.
ΣΗΜΕΙΩΣΗ: Μόνο ένας πομπός σήματος μπορεί να είναι κάθε φορά συζευγμένος με το DCV586M. Αν η μονάδα είναι ήδη συζευγμένη, τότε θα καταργηθεί η σύζευξη με τον προηγούμενο πομπό σήματος.

Για αποσύζευξη από εργαλείο με ασύρματο χειρισμό εργαλείου ή από τηλεχειριστήριο

- Πατήστε και κρατήστε πατημένο το κουμπι σύζευξης Ασύρματου ελέγχου εργαλείου **11** στο DCV586M και ταυτόχρονα πατήστε τη σκανδάλη στο εργαλείο που διαθέτει Ασύρματο έλεγχο εργαλείου ή πατήστε το κουμπι στο τηλεχειριστήριο.
- Η LED **30** θα αναβοσβήσει αργά υποδεικνύοντας επιτυχημένη αποσύζευξη.

ΜΟΤΙΒΟ ΦΩΤΙΣΜΟΥ LED

μοτίβο φλας led	-----
Καμία συσκευή δεν έχει συζευχθεί	-----
Η συσκευή αντιστοιχίστηκε με επιτυχία	-----

Καθαρισμός συσκευής εξαγωγής σκόνης

Για να αδειάσετε το δοχείο (Εικ. Α, F, Η, I)



ΠΡΟΕΙΔΟΠΟΙΗΣΗ: Θα πρέπει να χρησιμοποιείτε κατάλληλο ατομικό εξοπλισμό προστασίας, όπως μάσκα προστασίας από τη σκόνη και γάντια, κατά τον καθαρισμό της συσκευής εξαγωγής σκόνης και το άδειασμα του δοχείου.



ΠΡΟΕΙΔΟΠΟΙΗΣΗ: Οι εργασίες εκκένωσης και συντήρησης, περιλαμβανομένης της τελικής διάθεσης του δοχείου συλλογής σκόνης, επιτρέπεται να πραγματοποιούνται μόνο από εκπαιδευμένους και εξειδικευμένους τεχνικούς. Φοράτε τον κατάλληλο προστατευτικό εξοπλισμό.

Όταν έχει γεμίσει το δοχείο, ο βομβητής ηχεί και η δύναμη αναρρόφησης είναι μειωμένη.

- Πιέστε τον διακόπτη τριών θέσεων **3** στη θέση απενεργοποίησης (O) και αφαιρέστε την μπαταρία **7**.
- Κλείστε την είσοδο του εύκαμπτου σωλήνα ασφαλίσης με περιστροφή χρησιμοποιώντας την τάπα εισόδου εύκαμπτου σωλήνα **9**.
- Αφαιρέστε την κεφαλή εξαγωγής σκόνης **6** από το δοχείο **21**.
- Πετάξτε τη σακούλα συλλογής σε κατάλληλο περιέκτη σύμφωνα με τις ισχύουσες κρατικές διατάξεις.
- Καθαρίστε ή αλλάξτε τα φίλτρα **17**. Ανατρέξτε στην ενότητα **Φίλτρα** στο παρόν εγχειρίδιο.
- Επιθεωρήστε το μηχάνημα για ζημιές από ξένα αντικείμενα. Επικοινωνήστε με το πλησιέστερο εξουσιοδοτημένο κέντρο

σέρβις DEWALT για αντικατάσταση εξαρτημάτων που έχουν υποστεί ζημιά ή λείπουν.

- Επανατοποθετήστε την κεφαλή εξαγωγής σκόνης πάνω στο δοχείο και ασφαλίστε την καλά.

Στοιβαξη με χρήση των ασφαλίσεων στοίβαξης DEWALT TSTAK (Εικ. Α)

! **ΠΡΟΕΙΔΟΠΟΙΗΣΗ:** Κατά τη στοιβαξη, πάντα να τοποθετείτε τη συσκευή εξαγωγής σκόνης στο κάτω μέρος.

Οι ασφαλίσεις στοιβαξης DEWALT TSTAK **10** επιτρέπουν την ασφαλή στοιβαξη άλλων προϊόντων TSTAK το ένα πάνω στο άλλο για ευκολία και φορητότητα.

Για να χρησιμοποιήσετε τις ασφαλίσεις στοιβαξης TSTAK **10**, τοποθετήστε μια μονάδα συμβατή με σύστημα TSTAK πάνω από τη συσκευή εξαγωγής σκόνης και γυρίστε προς τα πάνω τις δύο ασφαλίσεις στοιβαξης TSTAK ώστε να κουμπώσουν με ασφάλεια στο κάτω μέρος της μονάδας.

Φίλτρα

! **ΠΡΟΕΙΔΟΠΟΙΗΣΗ:** Τα φίλτρα πρέπει να είναι πάντα στη θέση τους κατά την αναρρόφηση.

Φροντίδα για τα φίλτρα

Τα φίλτρα που παρέχονται μαζί με την παρούσα συσκευή εξαγωγής σκόνης είναι φίλτρα μεγάλης διάρκειας ζωής. Για να είναι αποτελεσματικά στην ελαχιστοποίηση της ανακυκλοφορίας σκόνης, τα φίλτρα ΠΡΕΠΕΙ να είναι τοποθετημένα σωστά και να βρίσκονται σε καλή κατάσταση.

Σύστημα αυτόματου καθαρισμού φίλτρων

Η παρούσα συσκευή εξαγωγής σκόνης διαθέτει ένα πολύ αποτελεσματικό σύστημα καθαρισμού φίλτρων που ελαχιστοποιεί την απόφραξη των φίλτρων. Κάθε 20 δευτερόλεπτα, το ένα από τα δύο φίλτρα καθαρίζεται αυτόματα. Η διαδικασία καθαρισμού εναλλάσσεται μεταξύ των φίλτρων και λαμβάνει χώρα συνεχώς για όλη τη διάρκεια ζωής της μονάδας.

ΣΗΜΕΙΩΣΗ: Είναι φυσιολογικό να ακούγεται ένας ήχος κλικ στη διάρκεια αυτής της διαδικασίας.

ΣΗΜΕΙΩΣΗ: Μετά από πολλές ώρες λειτουργίας, το σύστημα αυτόματου καθαρισμού φίλτρων ενδέχεται να μην είναι αποτελεσματικό. Όταν συμβεί αυτό, τα φίλτρα θα πρέπει να καθαριστούν ή να αντικατασταθούν.

Για να αφαιρέσετε τα φίλτρα (Εικ. Α, Η, Ι)

! **ΠΡΟΕΙΔΟΠΟΙΗΣΗ:** Κατά το χειρισμό των φίλτρων θα πρέπει να χρησιμοποιείτε κατάλληλο ατομικό εξοπλισμό προστασίας όπως μάσκα προστασίας από τη σκόνη και γάντια.

- Πιέστε τον διακόπτη τριών θέσεων **3** στη θέση απενεργοποίησης (O) και αφαιρέστε την μπαταρία **7**.
- Απασφαλίστε τις ασφαλίσεις δοχείου **4** και αφαιρέστε την κεφαλή εξαγωγής σκόνης **6** από το κάνιστρο. Τοποθετήστε την κεφαλή εξαγωγής σκόνης ανάποδα πάνω σε οριζόντια επιφάνεια.
- Περιστρέψτε κάθε φίλτρο **17** αριστερόστροφα, και προσεκτικά αφαιρέστε το από την κεφαλή εξαγωγής σκόνης,

διασφαλίζοντας ότι δεν θα πέσουν ακαθαρσίες μέσα στην οπή τοποθέτησης.

ΣΗΜΕΙΩΣΗ: Προσέξτε να μην προξενήσετε ζημιά στο υλικό του φίλτρου.

- Επιθεωρήστε τα φίλτρα για φθορά, σχισίματα ή άλλες ζημιές. **ΣΗΜΕΙΩΣΗ:** Αν υπάρχει οποιαδήποτε αμφιβολία σχετικά με την κατάσταση των φίλτρων, τότε ΠΡΕΠΕΙ να τα αντικαταστήσετε. ΜΗ συνεχίσετε τη χρήση των φίλτρων αν έχουν υποστεί ζημιά.

! **ΠΡΟΕΙΔΟΠΟΙΗΣΗ:** Ποτέ μη χρησιμοποιείτε πεπιεσμένο αέρα ή βούρτσα για να καθαρίσετε φίλτρα, διαφορετικά θα υποστεί ζημιά η μεμβράνη του φίλτρου, με αποτέλεσμα να επιτρέψει τη διέλευση σκόνης από το φίλτρο. Αν χρειαστεί, ξεπλύνετε το με νερό θερμοκρασίας δωματίου και αφήστε να στεγνώσει φυσικά. Τυπικά δεν απαιτείται καθαρισμός των φίλτρων. Ακόμα και αν το φίλτρο είναι καλυμμένο με σκόνη, το σύστημα αυτόματου καθαρισμού φίλτρων θα διατηρεί τις μέγιστες επιδόσεις και θα επιτρέψει τη συνέχιση της λειτουργίας. Αν διαπιστωθεί οπτικά ζημιά στη μεμβράνη του φίλτρου, αντικαταστήστε τα φίλτρα. Τυπικά, τα φίλτρα έχουν διάρκεια ζωής μεταξύ έξι και δώδεκα μηνών, ανάλογα με τη χρήση και τη φροντίδα.

ΣΗΜΕΙΩΣΗ: Πετάζτε το φίλτρο σε κατάλληλο περιέκτη σύμφωνα με τις ισχύουσες κρατικές διατάξεις.

Για την τοποθέτηση των φίλτρων (Εικ. Ε, F, Ι)

! **ΠΡΟΕΙΔΟΠΟΙΗΣΗ:** Τα φίλτρα πρέπει να είναι πάντα στη θέση τους κατά την αναρρόφηση.

- Βεβαιωθείτε ότι η στεγανοποίηση **24** του φίλτρου είναι στη θέση της και είναι καθαρή και στερεωμένη.
- Ευθυγραμμίστε τις προεξοχές στο φίλτρο **17** με τις εγκοπές στην κεφαλή εξαγωγής σκόνης και χρησιμοποιώντας μέτρια δύναμη, περιστρέψτε το δεξιόστροφα μέχρι να στερεωθεί καλά. **ΣΗΜΕΙΩΣΗ:** Προσέξτε να μην προξενήσετε ζημιά στο υλικό του φίλτρου.
- Τοποθετήστε την κεφαλή εξαγωγής σκόνης **6** πάνω στο δοχείο **21** και στερεώστε την κλείνοντας τις ασφαλίσεις δοχείου **4**.

ΣΥΝΤΗΡΗΣΗ

Η συσκευή πρέπει τουλάχιστον μία φορά το χρόνο να υποβάλλεται σε τεχνική επιθεώρηση από το Σέρβις της DEWALT ή από εκπαιδευμένο άτομο, για να ελέγχεται για ζημιά στο φίλτρο, διαρροή αέρα και για να διασφαλίζεται η σωστή λειτουργία των διατάξεων ελέγχου.

ΣΗΜΕΙΩΣΗ: Ο καθαρισμός και η συντήρηση του χρήστη δεν πρέπει να γίνονται από παιδιά.

! **ΠΡΟΕΙΔΟΠΟΙΗΣΗ:** Για συσκευές καθαρισμού με αναρρόφηση σκόνης κατηγορίας M, σημειώστε τα εξής: Η εξωτερική επιφάνεια της συσκευής εξαγωγής σκόνης θα πρέπει να απολυμανθεί με εξαγωγή σκόνης και να καθαριστεί με σκούπισμα ή να σφραγιστεί σε κατάλληλο περιέκτη ή υλικό πριν απομακρυνθεί από μια περιοχή που έχει μολυνθεί με επικίνδυνες ουσίες. Όλα τα μέρη της συσκευής εξαγωγής σκόνης πρέπει να θεωρούνται μολυσμένα όταν αφαιρούνται από την επικίνδυνη περιοχή

και πρέπει να λαμβάνονται κατάλληλα μέτρα για την αποφυγή του διασκορπισμού της σκόνης.



ΠΡΟΕΙΔΟΠΟΙΗΣΗ: Για να μειώσετε τον κίνδυνο σοβαρού τραυματισμού, απενεργοποιείτε τη συσκευή εξαγωγής σκόνης και αποσυνδέετε το πακέτο μπαταρίας πριν κάνετε οποιοδήποτε ρυθμίσεις ή πριν αφαιρέσετε/τοποθετήσετε προσαρτήματα ή αξεσουάρ και όταν η κεφαλή εξαγωγής σκόνης έχει αφαιρεθεί από το δοχείο ή δεν είναι καλά ασφαλισμένη σε αυτό. Τυχόν αθέλητη εκκίνηση μπορεί να προκαλέσει τραυματισμό.

Για τον καθαρισμό και τη συντήρηση, η μεταχείριση της συσκευής εξαγωγής σκόνης πρέπει να γίνεται με τρόπο τέτοιο ώστε να αποφεύγεται η έκθεση του προσωπικού συντήρησης και άλλων ατόμων σε οποιοδήποτε κινδύνους.

- Χρησιμοποιείτε εξοπλισμό προσωπικής προστασίας.
- Χρησιμοποιείτε εξαναγκασμένο αερισμό με σύστημα φιλτραρίσματος.
- Καθαρίστε τη συσκευή εξαγωγής σκόνης. Ανατρέξτε στην ενότητα **Καθαρισμός**.
- Όταν πραγματοποιούνται εργασίες συντήρησης ή επισκευής, όλα τα μολυσμένα μέρη που δεν μπορούν να καθαριστούν ικανοποιητικά πρέπει να συσκευάζονται σε αδιαπέραστες σακούλες και να απορρίπτονται σε συμμόρφωση με τους εφαρμοσίμους κανονισμούς διάθεσης αποβλήτων.
- Μετά από εργασίες συντήρησης ή επισκευής, καθαρίζετε την περιοχή συντήρησης με τρόπο που αποτρέπει τη διαφυγή επικίνδυνων ουσιών στο γύρω περιβάλλον.

Ο φορτιστής και το πακέτο μπαταριών δεν επιδέχονται σέρβις.

Λίπανση

Η συσκευή σας εξαγωγής σκόνης δεν χρειάζεται πρόσθετη λίπανση.

Καθαρισμός (Εικ. Α, Ι)



ΠΡΟΕΙΔΟΠΟΙΗΣΗ: Ποτέ μη χρησιμοποιήσετε διαλύτες ή άλλα σκληρά χημικά για τον καθαρισμό των μη μεταλλικών εξαρτημάτων της συσκευής εξαγωγής σκόνης. Τα χημικά αυτά μπορεί να εξασθενήσουν τα υλικά που χρησιμοποιούνται σ' αυτά τα εξαρτήματα. Χρησιμοποιείτε ένα πανί που έχει υγρανθεί μόνο με νερό και ήπιο απορρυπαντικό. Ποτέ μην αφήσετε οποιοδήποτε υγρό να εισέλθει στη συσκευή εξαγωγής σκόνης. Ποτέ μη βυθίσετε οποιοδήποτε μέρος της συσκευής εξαγωγής σκόνης σε υγρό.

Για τον καθαρισμό και τη συντήρηση με τρόπο που αποφεύγεται η έκθεση του προσωπικού συντήρησης και άλλων ατόμων σε κινδύνους, πρέπει να χρησιμοποιείται ατομικός εξοπλισμός προστασίας. Καθαρίζετε την περιοχή συντήρησης με τρόπο που αποτρέπει τη διαφυγή επικίνδυνων ουσιών στο γύρω περιβάλλον.

Μη χρησιμοποιείτε για τον καθαρισμό σύστημα ψεκασμού, συσκευή πλύσης με πίδακα υψηλής πίεσης ή τρεχούμενο νερό.

1. Καθαρίστε με αναρρόφηση το εξωτερικό της συσκευής εξαγωγής σκόνης. Για περαιτέρω καθαρισμό, χρησιμοποιείτε ένα πανί που έχει υγρανθεί μόνο με νερό και ήπιο απορρυπαντικό αν χρειάζεται.

2. Μετά τη χρήση, απορρίψτε το πανί σε κατάλληλο περιέκτη.
3. Αδειάστε το δοχείο σύμφωνα με τα αναφερόμενα στη ενότητα **Καθαρισμός συσκευής εξαγωγής σκόνης**.
4. Επιθεωρήστε τους αισθητήρες νερού **25** κατά τον καθαρισμό της μονάδας εξαγωγής σκόνης. Οι αισθητήρες ανίχνευσης νερού μπορεί να ρυθμισθούν κατά τη λειτουργία της συσκευής. Αν διαπιστωθεί ρύπανσή τους, καθαρίστε τους αισθητήρες ανίχνευσης νερού με ένα υγρό πανί για να απομακρύνετε κάθε ορατή ρύπανση.

Αποθήκευση (Εικ. Α)



ΠΡΟΣΟΧΗ: Ο διακόπτης τριών θέσεων πρέπει να είναι στη θέση απενεργοποίησης (0) για την αποτροπή αθέλητης ενεργοποίησης από το σύστημα Ασύρματου χειρισμού εργαλείου.

1. Αδειάστε το δοχείο. Ανατρέξτε στο τμήμα **Καθαρισμός συσκευής εξαγωγής σκόνης** της ενότητας **Λειτουργία**.
2. Καθαρίστε τη συσκευή εξαγωγής σκόνης εσωτερικά και εξωτερικά.
3. Καθαρίστε ή αντικαταστήστε τα φίλτρα, ανατρέξτε στο τμήμα **Φίλτρα**.
4. Φυλάξτε τον εύκαμπο σωλήνα αναρρόφησης με τα κλιπ εύκαμπτου σωλήνα **5** και το καλώδιο ρεύματος όπως φαίνεται στην εικόνα. Τοποθετήστε τη μονάδα σε ένα ξηρό χώρο και προστατέψτε την από μη εξουσιοδοτημένη χρήση.

ΣΗΜΕΙΩΣΗ: Εισάγετε την τάπα εισόδου εύκαμπτου σωλήνα **9** στην είσοδο για να διατηρήσετε τα κατάλοιπα μέσα στο κάνιστρο όταν έχει αφαιρεθεί ο εύκαμπος σωλήνας αναρρόφησης. Μπορείτε επίσης να συνδέσετε μεταξύ τους τα άκρα του εύκαμπτου σωλήνα και να τα ασφαλίσετε μαζί με το άκρο ασφάλισης με περιστροφή.

Προαιρετικά παρελκόμενα



ΠΡΟΕΙΔΟΠΟΙΗΣΗ: Επειδή τα αξεσουάρ που δεν προσφέρει η DEWALT δεν έχουν δοκιμαστεί με αυτό το προϊόν, η χρήση τέτοιων αξεσουάρ με αυτή τη συσκευή εξαγωγής σκόνης θα μπορούσε να είναι επικίνδυνη. Για να ελαττώσετε τον κίνδυνο τραυματισμού, πρέπει να χρησιμοποιείτε μόνο παρελκόμενα που συνιστώνται από την DEWALT.

Για περισσότερες πληροφορίες σχετικά με τα κατάλληλα παρελκόμενα, συμπληρώστε τον αντιπρόσωπο με τον οποίο συνεργάζεστε.

Ανταλλακτικό φίλτρο είναι διαθέσιμο με πρόσθετη χρέωση στο τοπικό σας κέντρο σέρβις DEWALT.

Συλλέκτης σκόνης

Στη λειτουργία αναρρόφησης, η συσκευή μπορεί να λειτουργήσει και ως συλλέκτης σκόνης για εφαρμογές ηλεκτρικών εργαλείων που παράγουν σκόνη ή υπολείμματα.

ΣΗΜΑΝΤΙΚΟ! Ο DWV9000 προσαρμογέας εξαγωγής σκόνης έχει σχεδιαστεί για να λειτουργεί με ηλεκτρικά εργαλεία DEWALT που είναι συμβατά με σύστημα εξαγωγής σκόνης. Θα χρειαστεί πρόσθετο προσαρμογέας με μη συμβατά εργαλεία DEWALT.

Προαιρετικά αξεσουάρ

- DCV5861 Ανταλλακτικά φίλτρα (Περιέχει 2 φίλτρα DC5151H)

- DWV9316 Αντιστατικός εύκαμπτος σωλήνας
- DWV9000 Σύνδεση ασφάλισης με περιστροφή
- Kit καθαρισμού δαπέδου DWV9350
- DWV9110 Κωνικός λαστιχένιος προσαρμογέας 29 mm–35 mm
- DWV9120 Βγήκε λαστιχένιος προσαρμογέας 35 mm–38 mm
- DWV9130 Προσαρμογέας εξωτ. διαμέτρου 35 mm
- DWV9150 Γωνιακός προσαρμογέας εξωτ. διαμέτρου 35 mm
- Kit κατασκευής DWV9210 (DWV9000 + DWV9120 + DWV9130)
- Kit ξυλουργικής DWV9220 (DWV9000 + DWV9130 x 3 + DWV9120 + DWV9150 + Κλιπ σωλήνα καλωδίου)
- DWV9470 Y Kit σωλήνων διαχωριστή
- DWST17889 Καρότσι
- DWST17888 Τρόλεϊ

Οι σακούλες φίλτρου αποτελούν έναν καθαρό, εύκολο και γρήγορο τρόπο απόρριψης της σκόνης που συλλέγεται.

Χάρτινες σακούλες φίλτρου: Οι σακούλες φίλτρου DCV9401 έχουν σχεδιαστεί να κατακρατούν πολλούς τύπους σκόνης περιλαμβανομένης σκόνης γυψοσανίδας, σκυροδέματος και ξύλου. Αυτές οι σακούλες θα πρέπει να απορρίπτονται όταν περιορίζεται η ροή του αέρα. ΜΗΝ επαναχρησιμοποιείτε τις σακούλες.

	DCV9401	Χάρτινη σακούλα φίλτρου μίας χρήσης
--	---------	-------------------------------------

Σακούλα φλινς φίλτρου: Η σακούλα φλινς φίλτρου DCV9402 έχει σχεδιαστεί να κατακρατά πολλούς τύπους σκόνης περιλαμβανομένης σκόνης γυψοσανίδας, σκυροδέματος και ξύλου. Η σακούλα θα πρέπει να απορρίπτονται όταν περιορίζεται

η ροή του αέρα. ΜΗΝ επαναχρησιμοποιήσετε αυτή τη σακούλα. Η σακούλα φλινς είναι ιδανική για βαρύτερα υλικά όπως σκόνη σκυροδέματος και ξηρής τοιχοποιίας όπου ένα χάρτινο φίλτρο μπορεί να σχιστεί.

	DCV9402	Σακούλα φλινς φίλτρου μίας χρήσης
---	---------	-----------------------------------

Για την προστασία του περιβάλλοντος



Χωριστή συλλογή. Τα προϊόντα και οι μπαταρίες που επιστρέφονται με αυτό το σύμβολο δεν πρέπει να απορρίπτονται μαζί με τα κοινά οικιακά απορρίμματα.

Τα προϊόντα και οι μπαταρίες περιέχουν υλικά που μπορούν να ανακτηθούν ή να ανακυκλωθούν ώστε να μειωθούν οι ανάγκες για πρώτες ύλες. Παρακαλούμε να ανακυκλώνετε τα ηλεκτρικά προϊόντα και τις μπαταρίες σύμφωνα με τους τοπικούς κανονισμούς. Περισσότερες πληροφορίες διατίθενται στον ιστότοπο www.2helpU.com.

Επαναφορτιζόμενη μπαταρία

Η μπαταρία μεγάλης διάρκειας λειτουργίας πρέπει να επαναφορτίζεται, όταν αδυνατεί πλέον να παράγει επαρκή ισχύ για εργασίες, οι οποίες πραγματοποιούνται εύκολα στο παρελθόν. Στο τέλος της ωφέλιμης διάρκειας ζωής της, απορρίψτε της με τρόπο που σέβεται το περιβάλλον:

- Εξαντλήστε το πακέτο μπαταρίας με λειτουργία της συσκευής εξαγωγής σκόνης, και κατόπιν αφαιρέστε το από τη συσκευή.
- Οι κυψέλες μπαταριών λιθίου-ιόντων είναι ανακυκλώσιμες. Παραδίδετε τις στο κατάστημα αγοράς ή σε τοπικό σταθμό ανακύκλωσης. Τα συλλεγόμενα πακέτα μπαταριών θα ανακυκλώνονται ή θα απορρίπτονται με σωστό τρόπο.

ΑΝΤΙΜΕΤΩΠΙΣΗ ΠΡΟΒΛΗΜΑΤΩΝ

Πρόβλημα	Πιθανή αιτία	Βήματα αντιμετώπισης προβλημάτων
Ο κινητήρας δεν λειτουργεί.	Ο διακόπτης δεν είναι στη θέση Ενεργοποίησης (I).	Βεβαιωθείτε ότι ο διακόπτης τριών θέσεων είναι στη θέση Ενεργοποίησης (I).
	Χαμηλή τάση μπαταρίας/χαμηλή σύνδεση μπαταρίας.	Βεβαιωθείτε ότι η μπαταρία είναι πλήρως φορτισμένη και έχει εισαχθεί πλήρως.
	Το δοχείο είναι γεμάτο με υγρό και έχει ενεργοποιηθεί το κύκλωμα ανίχνευσης.	1. Γυρίστε τον διακόπτη τριών θέσεων στη θέση απενεργοποίησης (0) και αφαιρέστε την μπαταρία. 2. Αδειάστε το δοχείο.
Η συσκευή εξαγωγής σκόνης σταματά να λειτουργεί.	Ενεργοποιήθηκε η θερμική προστασία υπερφόρτωσης.	1. Απενεργοποιήστε τη συσκευή εξαγωγής σκόνης και αφαιρέστε την μπαταρία. 2. Αδειάστε το δοχείο, αν χρειάζεται. 3. Αφήστε τη συσκευή εξαγωγής σκόνης να κρυώσει. 4. Εισάγετε πάλι την μπαταρία και πιέστε τον διακόπτη τριών θέσεων στη θέση Ενεργοποίησης (I) για να κάνετε τη δοκιμή. 5. Αν η συσκευή εξαγωγής σκόνης δεν μπορεί να επανεκκινηθεί, επικοινωνήστε με κέντρο σέρβις της DeWALT.
	Το δοχείο είναι γεμάτο με υγρό και έχει ενεργοποιηθεί το κύκλωμα ανίχνευσης.	1. Γυρίστε τον διακόπτη τριών θέσεων στη θέση απενεργοποίησης (0) και αφαιρέστε την μπαταρία. 2. Αδειάστε το δοχείο.
	Η μπαταρία είναι αποφορτισμένη.	Τοποθετήστε μια πλήρως φορτισμένη μπαταρία.
	Η μπαταρία δεν έχει εισαχθεί πλήρως.	Αφαιρέστε και εισάγετε πάλι την μπαταρία.

ΑΝΤΙΜΕΤΩΠΙΣΗ ΠΡΟΒΛΗΜΑΤΩΝ

Πρόβλημα	Πιθανη αιτια	Βήματα αντιμετώπισης προβλημάτων
Εξέρχεται σκόνη κατά τη χρήση της μονάδας.	Τα φίλτρα δεν έχουν εγκατασταθεί σωστά.	Αφαιρέστε και επανεγκαταστήστε με τη σωστή διαδικασία.
	Τα φίλτρα έχουν υποστεί ζημιά/σχισθεί.	Αντικαταστήστε τα φίλτρα.
	Οι στεγανοποιήσεις των φίλτρων έχουν υποστεί ζημιά.	Επικοινωνήστε με κέντρο σέρβις της DeWALT.
	Η κεφαλή δεν έχει εγκατασταθεί σωστά στο δοχείο.	Αφαιρέστε, επανατοποθετήστε και βεβαιωθείτε ότι οι ασφαλίσεις έχουν πιάσει πλήρως.
Η συσκευή εξαγωγής σκόνης σταματά να συλλέγει σκόνη.	Το στεγανοποιητικό κεφαλής έχει υποστεί ζημιά.	Επικοινωνήστε με κέντρο σέρβις της DeWALT.
	Φίλτρα φραγμένα.	Αφαιρέστε τα φίλτρα, χτυπήστε τα ελαφρά για να τα καθαρίσετε και επανατοποθετήστε τα.
	Φίλτρα στο τέλος του χρόνου ζωής τους.	Αντικαταστήστε τα με νέα φίλτρα.
	Ο αυτόματος καθαρισμός φίλτρων δεν είναι πλέον λειτουργικός.	Αν δεν ακούγεται το σύστημα καθαρισμού φίλτρων κάθε 20 δευτερόλεπτα, επικοινωνήστε με κέντρο σέρβις DeWALT.
	Δοχείο πλήρες.	Απενεργοποιήστε τη μονάδα και αδειάστε το δοχείο.
	Εύκαμπτος σωλήνας φραγμένος.	Επιθεωρήστε και καθαρίστε τον εύκαμπτο σωλήνα αν βρεθεί απόφραξη.
	Ο εύκαμπτος σωλήνας δεν έχει συνδεθεί πλήρως στο δοχείο.	Επανατοποθετήστε τον και βεβαιωθείτε ότι έχει συμπλεχτεί πλήρως η ασφάλιση εύκαμπτου σωλήνα.
Ο εύκαμπτος σωλήνας έχει υποστεί ζημιά.	Επιθεωρήστε τον εύκαμπτο σωλήνα για οπές ή σχισμάτα. Αντικαταστήστε αν διαπιστωθεί ζημιά.	
Η συσκευή εξαγωγής σκόνης δεν ενεργοποιείται από ηλεκτρικό εργαλείο ή τηλεχειριστήριο που διαθέτει δυνατότητα Ασύρματου ελέγχου εργαλείου.	Η συσκευή εξαγωγής σκόνης δεν είναι σε λειτουργία Ασύρματου ελέγχου εργαλείου (Θ).	Μετακινήστε τον διακόπτη τριών θέσεων στη λειτουργία Ασύρματου ελέγχου εργαλείου (Θ). Επιβεβαιώστε ότι η LED έχει ανάψει. Αν η LED δεν είναι αναμμένη με τον διακόπτη 3 θέσεων σε λειτουργία Ασύρματου ελέγχου εργαλείου (Θ), επικοινωνήστε με το κέντρο σέρβις DeWALT.
	Το τηλεχειριστήριο/ηλεκτρικό εργαλείο δεν είναι πλέον συζευγμένο με τη συσκευή εξαγωγής σκόνης.	Ακολουθήστε τα βήματα για τη σύζευξη.
	Το τηλεχειριστήριο/ηλεκτρικό εργαλείο είναι εκτός εμβέλειας της συσκευής εξαγωγής σκόνης.	Μετακινήστε τη συσκευή εξαγωγής σκόνης πιο κοντά στο τηλεχειριστήριο/ηλεκτρικό εργαλείο.
	Η μπαταρία τύπου κέρματος του τηλεχειριστηρίου Ασύρματου ελέγχου εργαλείου είναι εξαντλημένη.	Αντικαταστήστε την μπαταρία τύπου κέρματος και δοκιμάστε πάλι.
	Η μπαταρία του συζευγμένου εργαλείου είναι εξαντλημένη.	Βεβαιωθείτε ότι η μπαταρία του συζευγμένου εργαλείου είναι πλήρως φορτισμένη και έχει εισαχθεί πλήρως.
	Χαμηλή τάση μπαταρίας/χαμηλή σύνδεση μπαταρίας.	Βεβαιωθείτε ότι η μπαταρία είναι πλήρως φορτισμένη και έχει εισαχθεί πλήρως.
	Το δοχείο είναι γεμάτο με υγρό και έχει ενεργοποιηθεί το κύκλωμα ανίχνευσης.	1. Γυρίστε τον διακόπτη τριών θέσεων στη θέση απενεργοποίησης (0) και αφαιρέστε την μπαταρία. 2. Αδειάστε το δοχείο.
Το εργαλείο δεν πραγματοποιεί σύζευξη.	Η συσκευή εξαγωγής σκόνης δεν είναι σε λειτουργία Ασύρματου ελέγχου εργαλείου (Θ).	Μετακινήστε τον διακόπτη τριών θέσεων στη λειτουργία Ασύρματου ελέγχου εργαλείου (Θ). Επιβεβαιώστε ότι η LED έχει ανάψει. Αν η LED δεν είναι αναμμένη με τον διακόπτη 3 θέσεων σε λειτουργία Ασύρματου ελέγχου εργαλείου (Θ), επικοινωνήστε με το κέντρο σέρβις DeWALT.
	Το εργαλείο δεν διαθέτει δυνατότητα Ασύρματου ελέγχου εργαλείου.	Επιβεβαιώστε ότι το εργαλείο διαθέτει δυνατότητα Ασύρματου ελέγχου εργαλείου.

Belgique et Luxembourg België en Luxemburg	DeWALT - Belgium BVBA Egide Walschaertsstraat 16 2800 Mechelen	Tel: NL 32 15 47 37 63 Tel: FR 32 15 47 37 64 Fax: 32 15 47 37 99	www.dewalt.be enduser.BE@sbdinc.com
Danmark	DeWALT (Stanley Black&Decker AS) Roskildevej 22 2620 Albertslund	Tel: 70 20 15 10 Fax: 70 22 49 10	www.dewalt.dk kundeservice.dk@sbdinc.com
Deutschland	DeWALT Richard-Klinger-Str. 11 65510 Idstein	Tel: 06126-21-0 Fax: 06126-21-2770	www.dewalt.de infodwge@sbdinc.com
Ελλάς	DeWALT (Ελλάς) A.E. ΕΔΡΑ-ΓΡΑΦΕΙΑ: Στραβωνος 7 & Λ. Βουλιαγμένης, Γλυφάδα 166 74, Αθήνα SERVICE: Ημερος Τόπος 2 (Χάνι Αδών) – 193 00 Ασπρόπυργος	Τηλ: 00302108981616 Φαξ: 00302108983570	www.dewalt.gr support@dewalt.gr
España	DeWALT Ibérica, S.C.A. Parc de Negocios "Mas Blau" Edificio Muntadas, c/Bergadà, 1, Of. A6 08820 El Prat de Llobregat (Barcelona)	Tel: 934 797 400 Fax: 934 797 419	www.dewalt.es respuesta.postventa@sbdinc.com
France	DeWALT (Stanley Black & Decker France SAS) 62 Chemin de la Bruyère 69570 Dardilly, France	Tel: 04 72 20 39 20 Fax: 04 72 20 39 00	www.dewalt.fr scufr@sbdinc.com
Schweiz Suisse Svizzera	DeWALT In der Luberzen 42 8902 Urdorf	Tel: 044 - 755 60 70 Fax: 044 - 730 70 67	www.dewalt.ch service@rofoag.ch
Ireland	DeWALT Building 4500, Kinsale Road Cork Airport Business Park Cork, Ireland	Tel: 00353-2781800 Fax: 01278 1811	www.dewalt.ie Sales.Ireland@sbdinc.com
Italia	DeWALT via Energypark 6 20871 Vimercate (MB), IT	Tel: 800-014353 39 039-9590200 Fax: 39 039-9590311	www.dewalt.it
Nederlands	DeWALT Netherlands BV Postbus 83, 6120 AB BORN	Tel: 31 164 283 063 Fax: 31 164 283 200	www.dewalt.nl
Norge	DeWALT Postboks 4613 0405 Oslo, Norge	Tel: 45 25 13 00 Fax: 45 25 08 00	www.dewalt.no kundeservice.no@sbdinc.com
Österreich	DeWALT Werkzeug Vertriebsges m.b.H Oberlaaerstrasse 248, A-1230 Wien	Tel: 01 - 66116 - 0 Fax: 01 - 66116 - 614	www.dewalt.at service.austria@sbdinc.com
Portugal	DeWALT Ed. D Dinis, Quina da Fonte Rua dos Malhoes 2 2A 2º Esq. Oeiras e S. Juliao da Barra, paço de Arcos e Caxias 2770 071 Paço de Arcos	Tel: +351 214667500 Fax: +351214667580	www.dewalt.pt resposta.posvenda@sbdinc.com
Suomi	DeWALT PL47 00521 Helsinki, Suomi	Phone: 010 400 4333 Faks: 0800 411 340	www.dewalt.fi asiakaspalvelu.fi@sbdinc.com
Sverige	DeWALT BOX 94 43122 Mölndal Sverige	Tel: 031 68 61 60 Fax: 031 68 60 08	www.dewalt.se kundeservice.se@sbdinc.com
Türkiye	DeWALT Turkey Alet Üretim Tic. Ltd.Şti. İçerenköy Mahallesi Umut Sokak No: 10-12 / 82-83-84 Kat: 9 Ataşehir-İstanbul, Türkiye	Tel: +90 216 665 2900 Faks: +90 216 665 2901	tr.dewalt.global support@dewalt.com.tr
United Kingdom	DeWALT, 270 Bath Road; Slough, Berks SL1 4DX	Tel: 01753-567055 Fax: 01753-572112	www.dewalt.co.uk emeaservice@sbdinc.com
Australia / New Zealand	DeWALT 810 Whitehorse Road Box Hill VIC 3128 Australia	Tel: Aust 1800 654 155 Tel: NZ 0800 339 258	www.dewalt.com.au www.dewalt.co.nz
Middle East Africa	DeWALT P.O. Box - 17164, Jebel Ali Free Zone (South), Dubai, UAE	Tel: 971 4 812 7400 Fax: 971 4 2822765	www.dewalt.ae support@dewalt.ae