

STANLEY® FATMAX®

V20 LITHIUM ION

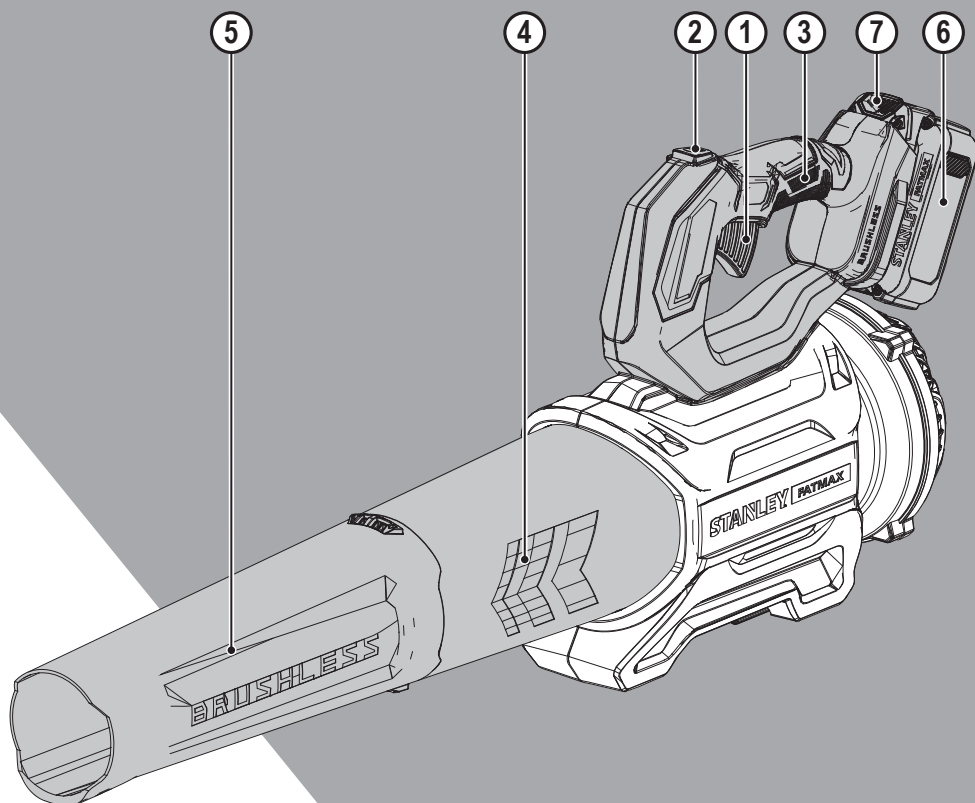

www.stanley.eu

SFMCBL730

English (<i>original instructions</i>)	4
Deutsch (übersetzt von den originalanweisungen)	14
Français (traduction de la notice d'instructions originale)	25
Italiano (tradotto dalle istruzioni originali)	37
Nederlands (vertaald vanuit de originele instructies)	48
Español (traducido de las instrucciones originales)	60
Português (traduzido das instruções originais)	71
Svenska (översatt från de ursprungliga instruktionerna)	82
Norsk (oversatt fra de originale instruksjonene)	92
Dansk (oversat fra original brugsvejledning)	102
Suomi (käännetty alkuperäisestä käyttöohjeesta)	112
Ελληνικά (μετάφραση από τις πρωτότυπες οδηγίες)	121

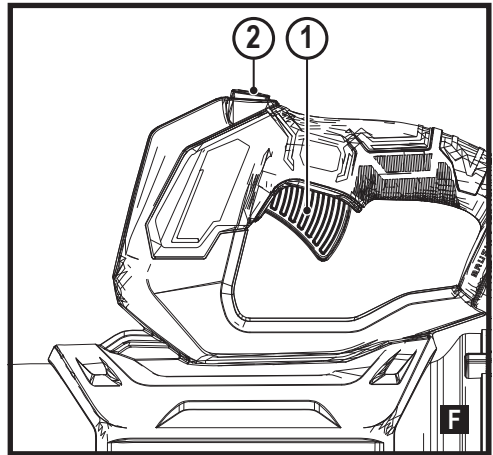
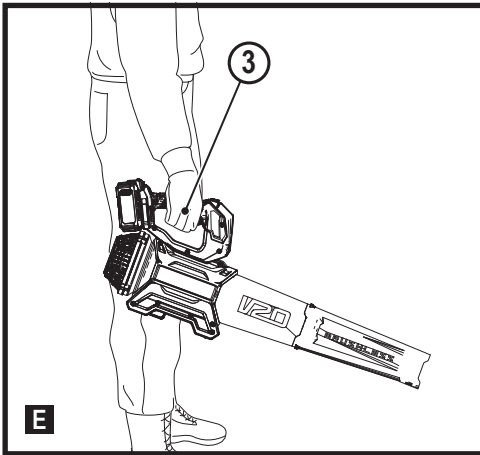
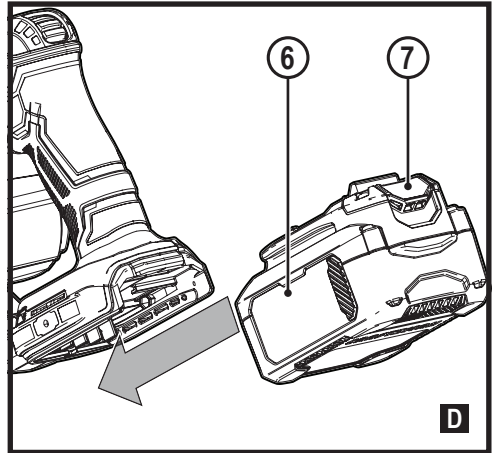
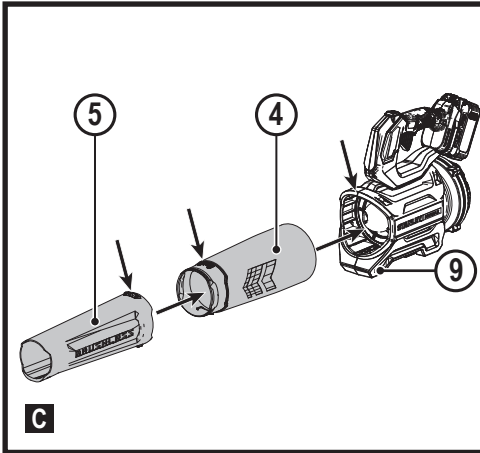
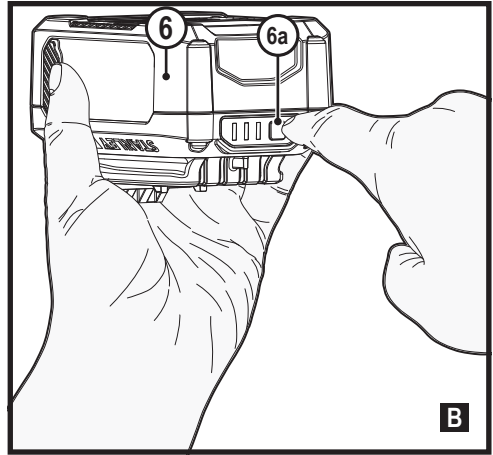
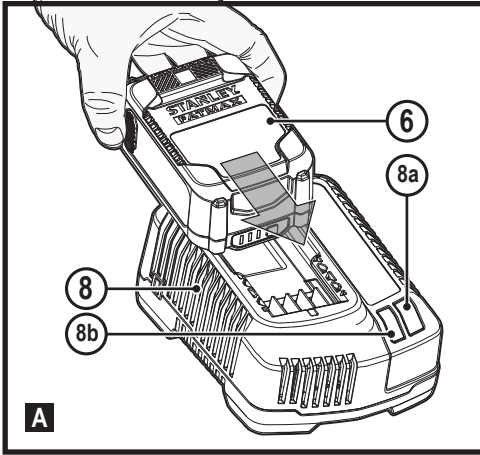

Intended use

Your STANLEY FATMAX SFMCBL730 blower has been designed for various blowing & cleaning applications. This appliance is intended for professional and private, non-professional use only.

Safety instructions

General safety warnings



Warning! Read all safety warnings and all instructions.

Failure to follow the warnings and instructions may result in electric shock, fire and/or serious injury.

Save all warnings and instructions for future reference.

The term "power tool" in all of the warnings listed below refers to your mains operated (corded) power tool or battery operated (cordless) power tool.

1. Work area safety

a. Keep work area clean and well lit.

Cluttered or dark areas invite accidents.

b. Do not operate power tools in explosive atmospheres, such as in the presence of flammable liquids, gases or dust. Power tools create sparks which may ignite the dust or fumes.

c. Keep children and bystanders away while operating a power tool.

Distractions can cause you to lose control.

2. Electrical safety

a. Power tool plugs must match the outlet. Never modify the plug in any way.

Do not use any adapter plugs with earthed (grounded) power tools.

Unmodified plugs and matching outlets will reduce risk of electric shock.

b. Avoid body contact with earthed or grounded surfaces such as pipes, radiators, ranges and refrigerators.

There is an increased risk of electric shock if your body is earthed or grounded.

c. Do not expose power tools to rain or wet conditions.

Water entering a power tool will increase the risk of electric shock.

d. Do not abuse the cord. Never use the cord for carrying, pulling or unplugging the power tool. Keep cord away from heat, oil, sharp edges or moving parts. Damaged or entangled cords increase the risk of electric shock.

e. When operating a power tool outdoors, use an extension cord suitable for outdoor use. Use of a cord suitable for outdoor use reduces the risk of electric shock.

f. If operating a power tool in a damp location is unavoidable, use a residual current device (RCD) protected supply. Use of an RCD reduces the risk of electric shock.

3. Personal safety

a. Stay alert, watch what you are doing and use common sense when operating a power tool.

- Do not use a power tool while you are tired or under the influence of drugs, alcohol or medication.** A moment of inattention while operating power tools may result in serious personal injury.
- b. Use personal protective equipment. Always wear eye protection.** Protective equipment such as dust mask, non-skid safety shoes, hard hat, or hearing protection used for appropriate conditions will reduce personal injuries.
- c. Prevent unintentional starting. Ensure the switch is in the off-position before connecting to power source and/or battery pack, picking up or carrying the tool.** Carrying power tools with your finger on the switch or energising power tools that have the switch on invites accidents.
- d. Remove any adjusting key or wrench before turning the power tool on.** A wrench or a key left attached to a rotating part of the power tool may result in personal injury.
- e. Do not overreach. Keep proper footing and balance at all times.** This enables better control of the power tool in unexpected situations.
- f. Dress properly. Do not wear loose clothing or jewellery. Keep your hair, clothing and gloves away from moving parts.** Loose clothes, jewellery or long hair can be caught in moving parts.
- g. If devices are provided for the connection of dust extraction and collection facilities, ensure these are connected and properly used.** Use of dust collection can reduce dust-related hazards.
- h. Do not let familiarity gained from frequent use of tools allow you to become complacent and ignore tool safety principles.** A careless action can cause severe injury within a fraction of a second.
- 4. Power tool use and care**
- a. Do not force the power tool. Use the correct power tool for your application.** The correct power tool will do the job better and safer at the rate for which it was designed.
- b. Do not use the power tool if the switch does not turn it on and off.** Any power tool that cannot be controlled with the switch is dangerous and must be repaired.
- c. Disconnect the plug from the power source and/or the battery pack from the power tool before making any adjustments, changing accessories, or storing power tools.** Such preventive safety measures reduce the risk of starting the power tool accidentally.
- d. Store idle power tools out of the reach of children and do not allow persons unfamiliar with the power tool or these instructions to operate the power tool.**

Power tools are dangerous in the hands of untrained users.

- e. **Maintain power tools. Check for misalignment or binding of moving parts, breakage of parts and any other condition that may affect the power tools operation. If damaged, have the power tool repaired before use.** Many accidents are caused by poorly maintained power tools.
- f. **Keep cutting tools sharp and clean.** Properly maintained cutting tools with sharp cutting edges are less likely to bind and are easier to control.
- g. **Use the power tool, accessories, and tool bits, etc. in accordance with these instructions, taking into account the working conditions and the work to be performed.** Use of the power tool for operations different from those intended could result in a hazardous situation.
- h. **Keep handles and grasping surfaces dry, clean and free from oil and grease.** Slippery handles and grasping surfaces do not allow for safe handling and control of the tool in unexpected situations.

5. Battery tool use and care

- a. **Recharge only with the charger specified by the manufacturer.** A charger that is suitable for one type of battery pack may create a risk of fire when used with another battery pack.
- b. **Use power tools only with specifically designated battery packs.**

Use of any other battery packs may create a risk of injury and fire.

- c. **When battery pack is not in use, keep it away from other metal objects, like paper clips, coins, keys, nails, screws, or other small metal objects, that can make a connection from one terminal to another.** Shorting the battery terminals together may cause burns or a fire.
- d. **Under abusive conditions, liquid may be ejected from the battery; avoid contact. If contact accidentally occurs, flush with water.** If liquid contacts eyes, additionally seek medical help. Liquid ejected from the battery may cause irritation or burns.
- e. **Do not use a battery pack or tool that is damaged or modified.** Damaged or modified batteries may exhibit unpredictable behaviour resulting in fire, explosion or risk of injury.
- f. **Do not expose a battery pack or tool to fire or excessive temperature.** Exposure to fire or temperature above 130 °C may cause explosion.
- g. **Follow all charging instructions and do not charge the battery pack or tool outside the temperature range specified in the instructions.** Charging improperly or at temperatures outside the specified range may damage the battery and increase the risk of fire.

6. Service

- a. **Have your power tool serviced by a qualified repair person using only identical replacement parts.** This will ensure that the safety of the power tool is maintained.
- b. **Never service damaged battery packs.** Service of battery packs should only be performed by the manufacturer or authorized service providers.

Additional power tool safety warnings



Warning! Additional safety warnings for blowers.

The intended use is described in this manual. The use of any accessory or attachment or performance of any operation with this appliance other than those recommended in this instruction manual can present a risk of personal injury and/or damage to property.

- ◆ To protect your feet and legs while operating the appliance, always wear heavy duty footwear and long trousers.
- ◆ Always remove the battery from the appliance whenever the appliance is unattended, before clearing a blockage, before cleaning and maintenance, after striking a foreign object or whenever the appliance starts vibrating abnormally.
- ◆ Do not place the inlet or outlet of the sweeper near eyes or ears when operating. Never blow debris in the direction of bystanders.
- ◆ Do not use in the rain or leave outdoors while it is raining.

- ◆ Do not cross gravel paths or roads whilst your product is switched on during blow mode. Walk, never run.
- ◆ Do not place your unit down on gravel while it is switched on.
- ◆ Always be sure of your footing, particularly on slopes. Do not overreach and keep your balance at all times.
- ◆ Do not place any objects into the openings. Never use if the openings are blocked.
- ◆ Keep free of hair, lint, dust and anything that may reduce the airflow.

Warning! Always use your product in the manner outlined in this manual. Your product is designed to be used in an upright mode and if it is used in any other way it may result in injury. Never run your product whilst lying on it's side or upside down.

- ◆ The operator or user is responsible for accidents or hazards occurring to other people or their property.
- ◆ Do not use solvents or cleaning fluids to clean your product. Use a blunt scraper to remove grass and dirt.
- ◆ Replacement fans are available from a STANLEY FATMAX service agent. Use on STANLEY FATMAX recommended spare parts and accessories.
- ◆ Keep all nuts bolts and screws tight to make sure that the appliance is in a safe working condition.
- ◆ Wear ear protectors with blowers. Exposure to noise can cause hearing loss.

Vibration

The declared vibration emission values stated in the technical data and the declaration of conformity have been measured in accordance with a standard test method provided by EN60335 and may be used for comparing one tool with another.

The declared vibration emission value may also be used in a preliminary assessment of exposure.

Warning! The vibration emission value during actual use of the power tool can differ from the declared value depending on the ways in which the tool is used. The vibration level may increase above the level stated.

When assessing vibration exposure to determine safety measures required by 2002/44/EC to protect persons regularly using power tools in employment, an estimation of vibration exposure should consider, the actual conditions of use and the way the tool is used, including taking account of all parts of the operating cycle such as the times when the tool is switched off and when it is running idle in addition to the trigger time.

Safety of Others

The appliance is only to be used with the power supply unit recommended for this appliance.

- ◆ This appliance is not intended for use by persons (including children) with reduced physical, sensory or mental capabilities, or lack of experience and knowledge, unless they have been given supervision or instruction concerning use of the appliance by a person responsible for their safety.
- ◆ Do not use when people, especially children or pets are nearby.

Children should be supervised to ensure that they do not play with the appliance.

Residual risks

Additional residual risks may arise when using the tool which may not be included in the enclosed safety warnings. These risks can arise from misuse, prolonged use, etc.

Even with the application of the relevant safety regulations and the implementation of safety devices, certain residual risks can not be avoided. These include:

- ◆ Injuries caused by touching any rotating/moving parts.
- ◆ Injuries caused when changing any parts, blades or accessories.
- ◆ Injuries caused by prolonged use of a tool. When using any tool for prolonged periods ensure you take regular breaks.
- ◆ Impairment of hearing.
- ◆ Health hazards caused by breathing dust developed when using your tool (example:- working with wood, especially oak, beech and MDF.)

Labels on tool

The following pictograms are shown on the tool along with the date code:



Read instruction manual before use.



Wear ear protection.



Wear eye protection.



Do not expose the tool to rain or high humidity or leave outdoors while it is raining.



Switch the tool off. Before performing any maintenance on the tool, remove the battery from the tool.



Keep bystanders away.



Directive 2000/14/EC guaranteed sound power.

- ◆ When disposing of batteries, follow the instructions given in the section "Protecting the environment".



Do not attempt to charge damaged batteries.

Chargers

- ◆ Use your STANLEY FATMAX charger only to charge the battery in the tool with which it was supplied. Other batteries could burst, causing personal injury and damage.
- ◆ Never attempt to charge non-rechargeable batteries.
- ◆ Have defective cords replaced immediately.
- ◆ Do not expose the charger to water.
- ◆ Do not open the charger.
- ◆ Do not probe the charger.



The charger is intended for indoor use only.



Read the instruction manual before use.

Electrical safety



Your STANLEY FATMAX charger is double insulated; therefore no earth wire is required. Always check that the mains voltage corresponds to the voltage on the rating plate. Never attempt to replace the charger unit with a regular mains plug.

Additional safety instructions for batteries and chargers

Batteries

- ◆ Never attempt to open for any reason.
- ◆ Do not expose the battery to water.
- ◆ Do not store in locations where the temperature may exceed 40 °C.
- ◆ Charge only at ambient temperatures between 10 °C and 40 °C.
- ◆ Charge only using the charger provided with the tool.

- ◆ If the supply cord is damaged, it must be replaced by the manufacturer or an authorised STANLEY FATMAX Service Centre in order to avoid a hazard.

Description

This tool includes some or all of the following features.

1. Variable speed trigger
2. Boost button
3. Handle
4. Upper blower tube
5. Lower blower tube
6. Battery
7. Battery release button

Use

Warning! Let the tool work at its own pace. Do not overload.

Charging the battery (Fig. A)

The battery needs to be charged before first use and whenever it fails to produce sufficient power on jobs that were easily done before.

The battery may become warm while charging; this is normal and does not indicate a problem.



Warning! Do not charge the battery at ambient temperatures below 10 °C or above 40 °C. Recommended charging temperature: approx. 24 °C.





Note: The charger will not charge a battery if the cell temperature is below approximately 10 °C or above 40 °C. The battery should be left in the charger and the charger will begin to charge automatically when the cell temperature warms up or cools down.

Note: To ensure maximum performance and life of lithium-ion battery packs, charge the battery pack fully before first use.

- ◆ Plug the charger (8) into an appropriate outlet before inserting battery pack (6).
- ◆ The green charging light (8a) will blink continuously indicating that the charging process has started.
- ◆ The completion of charge will be indicated by the green charging light (8a) remaining ON continuously. The battery pack (6) is fully charged and may be removed and used at this time or left in the charger (8).
- ◆ Charge discharged batteries within 1 week. Battery life will be greatly diminished if stored in a discharged state.

Charger LED Modes

	Charging: Green LED Intermittent	
--	--	---

	Fully Charged: Green LED Solid	
	Hot/Cold Pack Delay: Green LED Intermittent Red LED Solid	

Note: The compatible charger(s) will not charge a faulty battery pack. The charger will indicate a faulty battery pack by refusing to light.

Note: This could also mean a problem with a charger. If the charger indicates a problem, take the charger and battery pack to be tested at an authorized service centre.

Leaving the battery in the charger

The charger and battery pack can be left connected with the LED glowing indefinitely. The charger will keep the battery pack fresh and fully charged.

Hot/Cold Pack Delay

When the charger detects a battery that is too hot or too cold, it automatically starts a Hot/Cold Pack Delay, the green LED (8a) will flash intermittently, while the red LED (8b) will remain on continuously, suspending charging until the battery has reached an appropriate temperature. The charger then automatically switches to the pack charging mode. This feature ensures maximum battery life.

Battery state of charge indicator (Fig. B)

The battery includes a state of charge indicator to quickly determine the extent of battery life as shown in Fig. B. By pressing the state of charge button (6a) you can easily view the charge remaining in the battery as illustrated in Fig. B.

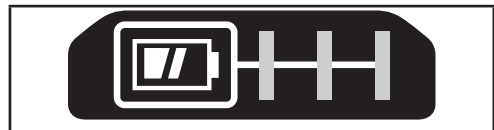

Blow Tube Assembly (Fig. C)

Caution:

- ◆ Blow tubes must be assembled before use.
- ◆ Never operate without the upper tube assembled to the blower and the lower tube assembled to the upper tube.
- ◆ In the interest of safety, it is not intended for the tubes to be separated once assembled.

To Assemble Blower Tubes

- ◆ Align the upper tube (4) to the blower and the lower tube (5) to the upper tube as shown in Fig. C.

- ◆ Push the upper tube firmly onto the blower, until the lock engages and an audible click is heard.
- ◆ Then push the lower tube firmly into the upper tube, until the lock engages and an audible click is heard.
- ◆ Pull on the tubes to ensure they are securely in place.
- ◆ To remove the tube, insert a screwdriver into the unlocking hole (9) on the side of the housing. Lift the tab inside and pull tube out.

Operation

Warning! To reduce the risk of serious personal injury, turn unit off and remove the battery pack before making any adjustments or removing/installing attachments or accessories. An accidental start-up can cause injury.

Warning! Do not operate blower without blow tube securely in place. Never reach down into housing through tube hole.

Warning! Always wear safety glasses. Always wear respiratory protection. Always wear hearing protection. Use of rubber gloves and substantial footwear is recommended when working outdoors. Keep long hair and loose clothing away from openings and moving parts. For household use only.

Warning! Cut Hazard. When turning the tool off, wait 10 seconds for the fan to stop rotating before removing the blower tube.

- ◆ Always ensure the blower is switched OFF and the battery is removed when:
 - You leave blower unattended.
 - Clearing a blockage.
 - Checking, adjusting, cleaning or working on blower.
- ◆ Only use blower in daylight or good artificial light.

Inserting and removing the battery pack from the tool (Fig. D)

Warning! Before removing or installing battery, make certain the trigger switch (1) is in the off position to prevent switch actuation.

Note: Make sure your battery pack (6) is fully charged.

To install the battery pack into the tool handle

- ◆ Align the battery pack (6) with the rails inside the tool's handle (Fig. D).
- ◆ Slide it into the handle until the battery pack is firmly seated in the tool and ensure that you hear the lock snap into place.

To remove the battery pack from the tool

- ◆ Press the release button (7) and firmly pull the battery pack out of the tool handle.
- ◆ Insert battery pack into the charger as described in the charger section of this manual.

Proper hand position (Fig. E)

Warning! To reduce the risk of serious personal injury, **ALWAYS** use proper hand position as shown.

Warning! To reduce the risk of serious personal injury, **ALWAYS** hold securely in anticipation of a sudden reaction. Proper hand position requires one hand on the main handle (3).

Switching on (Fig. F)

Warning! Use both hands to grip the product firmly when switching on.

Warning! Do not point unit discharge at self or bystanders.

Warning! Always wear safety glasses and hearing protection. Wear a filter mask if the operation is dusty. Use of gloves, long pants and substantial footwear is recommended. Keep long hair and loose clothing away from openings and moving parts.

- ◆ To turn the blower on, depress the variable speed trigger (1).
- ◆ Release the variable speed trigger (1) to turn the blower off.
- ◆ Hold the blower with one hand as shown in Fig. E and sweep from side to side with the tube (4) several inches above the hard surface. Slowly advance keeping the accumulated pile of debris in front of you.

Boost Button

The boost button (2) is located on the tool handle. It allows you to optimize the tools performance and boost the power as needed.

- ◆ Switch the blower on.
- ◆ To activate the boost mode, press the boost button down.
- ◆ To deactivate the boost mode, press the boost button down.
- ◆ Operate in normal mode for most blowing needs. (Longer runtime will be achieved.)
- ◆ Activate boost mode as needed to clear heavy debris.

Weather Guard

This product (not including the battery pack or charger) has some level of protection from liquids (light splashing) during normal and reasonable use.

Warning! The battery and charger do not have Weather Guard protection.

Warning! NEVER submerge the product, battery or charger in liquid or use in the rain.

Maintenance

Your STANLEY FATMAX power tool has been designed to operate over a long period of time with a minimum of maintenance. Continuous satisfactory operation depends upon proper tool care and regular cleaning.

Warning! To reduce the risk of serious personal injury, turn tool off and disconnect battery pack before making any adjustments or removing/installing attachments or accessories. An accidental start-up can cause injury.

Your charger does not require any maintenance apart from regular cleaning.

Warning! Before performing any maintenance on the tool, remove the battery from the tool. Unplug the charger before cleaning it.

- ◆ Regularly clean the ventilation slots in your tool and charger using a soft brush or dry cloth.
- ◆ Regularly clean the motor housing using a damp cloth.
- ◆ Do not use any abrasive or solvent-based cleaner.



Lubrication

Your power tool requires no additional lubrication.



Cleaning

Warning! Blow dirt and dust out of the main housing with dry air as often as dirt is seen collecting in and around the air vents. Wear approved eye protection and approved dust mask when performing this procedure.

Warning! Never use solvents or other harsh chemicals for cleaning the non-metallic parts of the tool. These chemicals may weaken the materials used in these parts. Use a cloth dampened only with water and mild soap. Never let any liquid get inside the tool; never immerse any part of the tool into a liquid.

Replacement Accessories

Warning! To reduce the risk of serious personal injury, turn appliance off and remove battery before making any adjustments or removing/installing attachments or accessories.

Warning! The use of any accessory not recommended by STANLEY FATMAX for use with this appliance could be hazardous.

Warning! Do not use any accessory or attachment other than those recommended by STANLEY FATMAX on this trimmer. Serious injury or product damage may result.

Optional Accessories

Warning! Since accessories, other than those offered by STANLEY FATMAX, have not been tested with this product, use of such accessories with this tool could be hazardous. To reduce the risk of injury, only STANLEY FATMAX recommended accessories should be used with this product. Consult your dealer for further information on the appropriate accessories.

Protecting the environment



Separate collection. Products and batteries marked with this symbol must not be disposed of with normal household waste.

Products and batteries contain materials that can be recovered or recycled reducing the demand for raw materials. Please recycle electrical products and batteries according to local provisions. Further information is available at www.2helpU.com

Technical data

		SFMCBL730
Voltage	V _{dc}	18
Type		1
Air speed	km/h	177
	MPH	110
Air volume	m ³ /min	11.6
	CFM	410
Weight (without battery pack)	kg	2.3

Charger		SFMCB11	SFMCB12	SFMCB14
Input Voltage	V _{dc}	230	230	230
Output Voltage	V _{dc}	18	18	18
Current	A	1.25	2	4

Battery		SFMCB201	SFMCB202	SFMCB204	SFMCB206
Voltage	V _{dc}	18	18	18	18
Capacity	Ah	1.5	2.0	4.0	6.0
Type		Li-Ion	Li-Ion	Li-Ion	Li-Ion

Warning! Your STANLEY FATMAX charger can only be used to charge STANLEY FATMAX, Li-Ion batteries.

	Approx. Charge time in minutes		
Battery Pack	SFMCB11	SFMCB12	SFMCB14
SFMCB201	72	45	22
SFMCB202	96	60	30
SFMCB204	192	120	60
SFMCB206	288	180	90

Noise values and vibration values (tri-ax vector sum). Blower mode according to EN50636-2-91
Sound pressure (L _{wa}) at work station 90 dB(A), uncertainty (K) 3 dB(A)
Sound power (L _{wa}) 96 dB(A), uncertainty (K) 1.3 dB(A)

Vibration total values (tri-ax vector sum) Blower mode according to EN50636-2-91
Vibration emission value a _h < 2.5 m/s ² , uncertainty (K) 1.5 m/s ²

The vibration emission level given in this information sheet has been measured in accordance with a standardised test given in EN50636 and may be used to compare one tool with another. It may be used for a preliminary assessment of exposure.

EC declaration of conformity

MACHINERY DIRECTIVE



SFM CBL730 - Cordless Blower

STANLEY Europe declares that these products described under "technical data" are in compliance with: 2006/42/EC, EN 60335-1:2012+A11:2014+A13:2017 +A1:2019+A14:2019+A2:2019+A15:2021, EN 50636-2-100:2014.

2000/14/EC, Annex V

LWA (measured sound power level) 96 dB(A), uncertainty (K) = 1.3 dB (A),

LWA (guaranteed sound power) 98 dB(A).

These products also comply with Directive 2014/30/EU and 2011/65/EU.

For more information, please contact STANLEY FATMAX at the following address or refer to the back of the manual.

The undersigned is responsible for compilation of the technical file and makes this declaration on behalf of

STANLEY FATMAX.

Patrick Diepenbach
General Manager, Benelux
STANLEY FATMAX Europe,
Egide Walschaertsstraat14-18,
2800 Mechelen, Belgium

2022-08-20

**DECLARATION OF CONFORMITY
THE SUPPLY OF MACHINERY (SAFETY)**

REGULATIONS 2008



SFM CBL730 - Cordless Blower

STANLEY FATMAX declares that these products described under "technical data" are in compliance with:

The Supply of Machinery (Safety) Regulations,
2008, S.I. 2008/1597 (as amended), EN

60335-1:2012+A11:2014+A13:2017 +A1:2019+A14:2019+A2:
2019+A15:2021, EN 50636-2-100:2014.

The Noise Emission in the Environment by Equipment for use
Outdoors Regulations 2001, S.I. 2001/1701 (as amended),
Schedule 8.

LWA (measured sound power level) 96 dB(A), uncertainty (K)
= 1.3 dB (A),

LWA (guaranteed sound power) 98 dB(A).

These products also conform to the following UK Regulations:

Electromagnetic Compatibility Regulations, 2016,
S.I.2016/1091 (as amended).

The Restriction of the Use of Certain Hazardous Substances
in Electrical and Electronic Equipment Regulations 2012, S.I.
2012/3032 (as amended).

For more information, please contact STANLEY FATMAX at
the following address or refer to the back of the manual.

The undersigned is responsible for compilation of the
technical file and makes this declaration on behalf of
STANLEY FATMAX.

Paul Featherstone

Product Director - Outdoor Products Group
STANLEY UK,
270 Bath Road, Slough
Berkshire SL1 4DX
England
2022-08-20

Guarantee

STANLEY FATMAX is confident of the quality of its products and offers consumers a 12 month guarantee from the date of purchase. This guarantee is in addition to and in no way prejudices your statutory rights. The guarantee is valid within the territories of the Member States of the European Union, European Free Trade area and the United Kingdom. To claim on the guarantee, the claim must be in accordance with STANLEY FATMAX Terms and Conditions and you will need to submit proof of purchase to the seller or an authorised repair agent.

Terms and conditions of the STANLEY FATMAX 1 year guarantee and the location of your nearest authorised repair agent can be obtained on the Internet at www.2helpU.com, or by contacting your local STANLEY FATMAX office at the address indicated in this manual.

Please visit our website www.stanley.eu/3 to register your new STANLEY FATMAX product and receive updates on new products and special offers.

Verwendungszweck

Ihr STANLEY FATMAX-Laubbläser SFMCBL730 wurde für verschiedene Blas- und Reinigungsanwendungen entwickelt. Dieses Gerät ist zum gewerblichen und privaten Einsatz vorgesehen.

Sicherheitshinweise**Allgemeine Sicherheitswarnungen**

Warnung! Lesen Sie alle Sicherheitswarnhinweise und alle Anweisungen. Das Nichtbeachten von Warnhinweisen und Anweisungen kann zu elektrischem Schlag, Brand und/oder schweren Verletzungen führen.

Bewahren Sie alle Warnhinweise und alle Anweisungen auf.

Der Begriff „Elektrowerkzeug“ in den Warnhinweisen bezieht sich auf Ihr netzbetriebenes Elektrowerkzeug (mit Kabel) oder auf Ihr akkubetriebenes (kabelloses) Elektrowerkzeug.

1. Sicherheit im Arbeitsbereich**a. Halten Sie Ihren Arbeitsbereich sauber und gut ausgeleuchtet.**

Unaufgeräumte oder dunkle Bereiche begünstigen Unfälle.

b. Betreiben Sie das Gerät nicht in Umgebungen, in denen

Explosionsgefahr z. B. aufgrund von brennbaren Flüssigkeiten, Gasen oder Staub besteht.

Elektrowerkzeuge erzeugen Funken, die den Staub oder die Dämpfe entzünden können.

c. Halten Sie Kinder und andere Personen während der Benutzung eines Geräts fern. Ablenkung kann dazu führen, dass Sie die Kontrolle über das Gerät verlieren.**2. Elektrische Sicherheit****a. Der Netzstecker des Geräts muss in die Steckdose passen. Ändern Sie niemals den Stecker in irgendeiner Form.**

Verwenden Sie keinerlei

Adapterstecker an geerdeten

Elektrogeräten. Unveränderte Stecker und passende Steckdosen mindern die Gefahr eines elektrischen Schlages.

b. Vermeiden Sie Körperkontakt mit geerdeten Oberflächen von Rohren, Heizungen, Herden und Kühlschränken.

Es besteht eine erhöhte Gefahr für einen elektrischen Schlag, wenn Ihr Körper geerdet ist.

c. Halten Sie Geräte von Regen und Nässe fern.

Wenn Wasser in das Elektrogerät eindringt, erhöht sich die Gefahr eines elektrischen Schlages.

d. Verwenden Sie das Kabel

ordnungsgemäß. Verwenden Sie niemals das Kabel, um das Elektrogerät zu tragen oder durch Ziehen vom Netz zu trennen. Halten Sie das Kabel fern von Hitze, Öl, scharfen Kanten oder beweglichen Teilen. Beschädigte oder verhedderte Kabel erhöhen die Gefahr eines elektrischen Schlages.

- e. Verwenden Sie nur für den Außenbereich zugelassene Verlängerungskabel, wenn Sie mit dem Gerät im Freien arbeiten.** Die Verwendung von für den Außeneinsatz geeigneten Kabeln mindert die Gefahr eines elektrischen Schlages.
- f. Wenn das Gerät in einer feuchten Umgebung verwendet werden muss, schließen Sie es unbedingt an eine Steckdose mit Fehlerstromschutzschalter (FI-Schalter) an.** Der Einsatz eines Fehlerstromschutzschalters mindert die Gefahr eines elektrischen Schlages.
- ### 3. Persönliche Sicherheit
- a. Seien Sie aufmerksam, achten Sie darauf, was Sie tun, und gehen Sie sachgerecht mit einem Gerät um. Benutzen Sie kein Elektrowerkzeug, wenn Sie müde sind oder unter dem Einfluss von Drogen, Alkohol oder Medikamenten stehen.** Ein Moment der Unachtsamkeit beim Betrieb eines Elektrogeräts kann zu schweren Verletzungen führen.
- b. Verwenden Sie eine geeignete Schutzausrüstung. Tragen Sie immer einen Augenschutz.** Das Tragen persönlicher Schutzausrüstung, wie Staubmaske, rutschfeste Sicherheitsschuhe, Schutzhelm oder Gehörschutz, je nach Art und Einsatz des Elektrowerkzeugs, verringert das Risiko von Verletzungen.
- c. Vermeiden Sie eine unbeabsichtigte Inbetriebnahme. Vergewissern Sie sich, dass der Schalter in der AUS-Position ist, bevor Sie das Gerät an die Stromversorgung und/oder an den Akku anschließen oder wenn Sie das Gerät aufnehmen oder tragen.** Wenn Sie beim Tragen des Elektrowerkzeugs den Finger am Schalter haben oder das Gerät eingeschaltet an die Stromversorgung anschließen, kann dies zu Unfällen führen.
- d. Entfernen Sie Einstell- oder Schraubenschlüssel, bevor Sie das Gerät einschalten.** Werkzeuge oder Schlüssel, die an rotierenden Teilen des Elektrogerätes angebracht sind, können zu Verletzungen führen.
- e. Beugen Sie sich nicht zu weit nach vorne. Sorgen Sie für einen sicheren Stand und halten Sie jederzeit das Gleichgewicht.** Dadurch können Sie das Elektrowerkzeug in unerwarteten Situationen besser kontrollieren.
- f. Tragen Sie geeignete Kleidung. Tragen Sie keine weite Kleidung und keinen Schmuck. Halten Sie Ihre Haare, Kleidung und Handschuhe von beweglichen Teilen fern.** Lose sitzende Kleidung, Schmuck oder lange Haare können sich in den beweglichen Teilen verfangen.

- g. Falls Vorrichtungen zum Absaugen oder Auffangen von Staub vorhanden sind, vergewissern Sie sich, dass diese angeschlossen sind und richtig verwendet werden.** Der Einsatz von Staubsaugern kann staubbedingte Gefahren mindern.
- h. Vermeiden Sie, durch die häufige Nutzung des Werkzeugs in einen Trott zu verfallen und Prinzipien für die Werkzeugsicherheit zu ignorieren.** Eine unachtsame Aktion kann im Bruchteil einer Sekunde zu schweren Verletzungen führen.
- 4. Gebrauch und Pflege von Elektrowerkzeugen**
- a. Überlasten Sie das Gerät nicht. Verwenden Sie das für Ihre Arbeit passende Elektrogerät.** Das richtige Gerät wird die Aufgabe besser und sicherer erledigen, wenn es bestimmungsgemäß verwendet wird.
- b. Verwenden Sie das Gerät nicht, wenn der Ein-/Ausschalter nicht funktioniert.** Ein Elektrowerkzeug, das sich nicht mehr ein- oder ausschalten lässt, ist gefährlich und muss repariert werden.
- c. Ziehen Sie den Stecker aus der Steckdose, oder trennen Sie das Gerät vom Akku, bevor Sie Einstellungen vornehmen, Zubehörteile wechseln oder das Gerät lagern.** Diese Vorbeugemaßnahmen mindern die Gefahr, dass das Elektrogerät unbeabsichtigt startet.
- d. Bewahren Sie unbenutzte Geräte außerhalb der Reichweite von Kindern auf. Lassen Sie Geräte nicht von Personen benutzen, die damit nicht vertraut sind oder diese Anweisungen nicht gelesen haben.** Elektrogeräte sind in den Händen nicht geschulter Personen gefährlich.
- e. Halten Sie das Gerät in einem einwandfreien Zustand. Prüfen Sie, ob bewegliche Teile verzogen oder ausgeschlagen, ob Teile gebrochen oder in einem Zustand sind, der den Betrieb des Elektrogerätes beeinträchtigen kann. Bei Beschädigungen lassen Sie das Elektrogerät reparieren, bevor Sie es verwenden.** Viele Unfälle entstehen wegen mangelnder Wartung der Elektrogeräte.
- f. Halten Sie Schneidgeräte scharf und sauber.** Richtig gewartete Schneidwerkzeuge mit scharfen Klingen blockieren seltener und sind leichter unter Kontrolle zu halten.
- g. Verwenden Sie Elektrogeräte, Zubehör und Einsätze (Bits) usw. gemäß diesen Anweisungen und unter Berücksichtigung der Arbeitsbedingungen und der Aufgabe.** Wenn Sie das Elektrogerät für Aufgaben verwenden, die nicht bestimmungsgemäß sind, kann dies zu gefährlichen Situationen führen.
- h. Halten Sie die Griffe trocken, sauber und frei von Öl und Fett.**

Rutschige Griffe und Oberflächen unterbinden die sichere Bedienbarkeit und Kontrolle über das Werkzeug in unerwarteten Situationen.

5. Gebrauch und Pflege von Akkuwerkzeugen

- a. **Laden Sie den Akku nur mit dem vom Hersteller vorgesehenen Ladegerät auf.** Für ein Ladegerät, das nur für eine bestimmte Akkuart geeignet ist, besteht Brandgefahr, wenn es mit anderen Akkus verwendet wird.
- b. **Verwenden Sie nur die für das jeweilige Gerät vorgesehenen Akkus.** Die Verwendung anderer Akkus kann zu Verletzungen oder Bränden führen.
- c. **Bewahren Sie den Akku bei Nichtbenutzung nicht in der Nähe metallischer Objekte wie Büroklammern, Münzen, Schlüsseln, Nägeln oder Schrauben auf, da diese eine Verbindung zwischen beiden Polen des Akkus herstellen können.** Durch den dadurch entstehenden Kurzschluss kann der Akku in Brand geraten.
- d. **Bei falscher Anwendung kann Flüssigkeit aus dem Akku austreten. Vermeiden Sie den Kontakt damit. Bei unbeabsichtigtem Kontakt mit Wasser abspülen.** Gelangt die Flüssigkeit in die Augen, ziehen Sie außerdem ärztliche Hilfe hinzu.

Austretende Akkuflüssigkeit kann zu Hautreizungen oder Verbrennungen führen.

- e. **Verwenden Sie kein Akkupack oder Werkzeug, das beschädigt ist oder modifiziert wurde.** Beschädigte oder modifizierte Akkus können unvorhersehbare Reaktionen auslösen und zu Bränden, Explosionen oder Verletzungen führen.
 - f. **Setzen Sie das Akkupack oder Werkzeug keinem Feuer oder übermäßig hohen Temperaturen aus.** Die Belastung durch Feuer oder Temperaturen über 130 °C kann zur Explosion führen.
 - g. **Befolgen Sie alle Ladeanweisungen und laden Sie das Akkupack oder Werkzeug nicht außerhalb des in den Anweisungen festgelegten Temperaturbereichs auf.** Ein unsachgemäßer Ladevorgang oder Temperaturen außerhalb des festgelegten Bereichs können den Akku schädigen und die Brandgefahr erhöhen.
- ## 6. Service
- a. **Lassen Sie das Gerät nur von qualifiziertem Fachpersonal und nur mit Originalersatzteilen reparieren.** Damit wird sichergestellt, dass die Sicherheit des Gerätes erhalten bleibt.
 - b. **Führen Sie niemals Wartungsarbeiten an beschädigten Akkus durch.**

Die Wartung von Akkupacks darf nur vom Hersteller selbst oder autorisierten Dienstleistern durchgeführt werden.

Allgemeine Sicherheitswarnhinweise für Elektrowerkzeuge



Warnung! Zusätzliche Sicherheitswarnungen für Laubbläser.

Der vorgesehene Verwendungszweck ist in dieser Anleitung beschrieben. Die Verwendung von Zubehör oder Anbauteilen, die nicht in dieser Anleitung empfohlen werden, sowie die Bedienung des Geräts in Abweichung von den in dieser Anleitung beschriebenen Verfahren kann zu Verletzungen und/oder Sachschäden führen.

- ◆ Um Ihre Füße und Beine zu schützen, während das Gerät in Betrieb ist, tragen Sie immer robustes Schuhwerk und lange Hosen.
- ◆ Entfernen Sie den Akku aus dem Gerät, wenn es nicht beaufsichtigt wird, bevor eine Blockierung beseitigt wird, vor Reinigungs- und Wartungsarbeiten sowie nachdem ein Fremdkörper getroffen wurde oder wenn das Gerät mit ungewöhnlichen Vibrationen startet.
- ◆ Halten Sie während des Betriebs Ihre Augen und Ohren von der Saug- und der Auslassöffnung fern. Richten Sie den Laubbläser nicht in Richtung von Personen in Ihrer Nähe.

- ◆ Verwenden Sie das Gerät nicht bei Regen, und lassen Sie es nicht im Regen liegen.
- ◆ Schalten Sie das Gerät vor dem Überqueren von Kieswegen aus. Betreiben Sie das Gerät nur im Gehen, nie im Rennen.
- ◆ Legen Sie das eingeschaltete Gerät nicht auf Kies ab.
- ◆ Achten Sie stets auf Trittsicherheit, insbesondere bei Arbeiten an Hängen. Achten Sie jederzeit auf einen sicheren Stand und eine sichere Balance.
- ◆ Stecken Sie keine Gegenstände in die Öffnungen des Geräts. Niemals verwenden, wenn die Öffnungen blockiert sind.
- ◆ Halten Sie das Gerät frei von Haaren, Fusseln, Staub und allem, was den Luftstrom beeinträchtigen könnte.

Warnung! Befolgen Sie beim Gebrauch stets die Anweisungen in dieser Anleitung. Verwenden Sie das Gerät nur in aufrechter Körperhaltung, um Verletzungen zu vermeiden. Betreiben Sie das Gerät nicht mit der Saugöffnung nach oben oder wenn es auf der Seite liegt.

- ◆ Der Bediener bzw. Benutzer ist für eventuelle Personen- oder Sachschäden verantwortlich.
- ◆ Reinigen Sie das Gerät keinesfalls mit Lösungs- oder Reinigungsmitteln. Verwenden Sie einen stumpfen Schaber, um Gras und Verschmutzungen zu entfernen.

- ◆ Ersatzgebläse sind in STANLEY FATMAX Vertragswerkstätten erhältlich. Verwenden Sie nur von STANLEY FATMAX empfohlene Ersatz- und Zubehörteile.
- ◆ Ziehen Sie alle Muttern, Bolzen und Schrauben am Gerät fest, um einen sicheren Gerätebetrieb zu gewährleisten.
- ◆ Tragen Sie bei der Verwendung von Laubbläsern einen Gehörschutz. Lärm kann Gehörschäden verursachen.

Schwingung

Die in den Abschnitten „Technische Daten“ und „EU-Konformitätserklärung“ angegebenen Werte für die Vibrationsemission wurden mit einer Standard-Prüfmethode nach EN60335 ermittelt und können zum Vergleich verschiedener Geräte herangezogen werden.

Die erklärten Schwingungsemissionswerte können auch in einer vorläufigen Expositionsbewertung verwendet werden.

Warnung! Der

Schwingungsemissionswert während der tatsächlichen Verwendung des Elektrowerkzeugs kann in Abhängigkeit von den Arten, auf die das Werkzeug verwendet wird, vom erklärten Wert abweichen.

Das Schwingungsniveau kann das angegebene Niveau übersteigen.

Bei der Bewertung der Schwingungsexposition zur Festlegung der durch die Richtlinie 2002/44/EG erforderlichen Sicherheitsmaßnahmen zum Schutz von Personen, die bei ihrer Beschäftigung regelmäßig Elektrowerkzeuge verwenden, muss eine Schätzung der Schwingungsexposition die tatsächlichen Nutzungsbedingungen und die Art berücksichtigen, auf die das Werkzeug verwendet wird, einschließlich der Beachtung aller Teile des Betriebszyklus, wie die Male, die das Werkzeug ausgeschaltet wird und wenn es im Ruhemodus läuft zusätzlich zur Auslösezeit.

Sicherheit anderer Personen

Das Gerät darf nur mit dem für das Gerät empfohlenen Netzteil betrieben werden.

- ◆ Dieses Gerät darf nicht von Personen (einschließlich Kindern) mit eingeschränkten körperlichen, sensorischen oder geistigen Fähigkeiten oder mangelnder Erfahrung und Wissen in Bezug auf dessen Gebrauch bedient werden, es sei denn, sie werden bei der Verwendung des Geräts von einer erfahrenen Person beaufsichtigt oder angeleitet.
- ◆ Nicht verwenden, wenn Menschen, insbesondere Kinder, oder Haustiere in der Nähe sind.

Lassen Sie nicht zu, dass Kinder mit dem Gerät spielen.

Restrisiken

Zusätzliche Restrisiken können auftreten, wenn das Werkzeug verwendet wird, das möglicherweise nicht in den Sicherheitswarnungen enthalten ist. Diese Risiken können aus Missbrauch, verlängerter Nutzung usw. resultieren. Selbst unter Beachtung der geltenden Sicherheitsvorschriften und des Einsatzes von Schutzvorrichtungen können bestimmte Risiken nicht vermieden werden. Diese sind:

- ◆ Verletzungen, die durch das Berühren von sich drehenden/bewegenden Teilen verursacht werden.
- ◆ Verletzungen, die durch das Austauschen von Teilen, Messern oder Zubehör verursacht werden.
- ◆ Verletzungen, die durch längeren Gebrauch eines Geräts verursacht werden. Bei der längeren Verwendung eines Werkzeugs ist sicherzustellen, dass regelmäßige Pausen eingelegt werden.
- ◆ Beeinträchtigung des Gehörs.
- ◆ Gesundheitsrisiken durch das Einatmen von Staub beim Verwenden des Geräts (beispielsweise bei Holzarbeiten, insbesondere Eiche, Buche und MDF).

Etiketten am Werkzeug

Die folgenden Bildsymbole werden gemeinsam mit dem Datumcode auf dem Werkzeug ausgewiesen:



Vor der Verwendung die Betriebsanleitung lesen.



Tragen Sie Gehörschutz.



Tragen Sie Augenschutz.



Setzen Sie das Gerät weder Regen noch starker Feuchtigkeit aus.



Schalten Sie das Werkzeug aus. Entfernen Sie vor jeglichen Wartungsarbeiten den Akku aus dem Gerät.



Halten Sie andere Personen fern.



Garantierte Schallleistung laut Richtlinie 2000/14/EG.

Zusätzliche Sicherheitshinweise für Akkus und Ladegeräte

Akkus

- ◆ Keinesfalls versuchen, den Akku zu öffnen.
- ◆ Achten Sie darauf, dass der Akku nicht mit Wasser in Berührung kommt.
- ◆ Nicht bei Temperaturen über 40 °C lagern.
- ◆ Laden Sie den Akku nur bei Umgebungstemperaturen von 10 °C bis 40 °C.
- ◆ Verwenden Sie ausschließlich das mitgelieferte Ladegerät.

- ◆ Beachten Sie bei der Entsorgung von Batterien und Akkus die Hinweise im Abschnitt „Umweltschutz“.



Versuchen Sie nie, beschädigte Akkus aufzuladen.

Ladegeräte

- ◆ Verwenden Sie das STANLEY FATMAX-Ladegerät nur für den Akku des Werkzeugs, mit dem es geliefert wurde. Andere Akkus könnten platzen und Sachschäden oder Verletzungen verursachen.
- ◆ Versuchen Sie keinesfalls, nicht aufladbare Batterien zu laden.
- ◆ Lassen Sie beschädigte Kabel sofort austauschen.
- ◆ Achten Sie darauf, dass das Ladegerät nicht mit Wasser in Berührung kommt.
- ◆ Versuchen Sie nicht, das Ladegerät zu öffnen.
- ◆ Nehmen Sie am Ladegerät keine Veränderungen vor.



Das Ladegerät darf nur im Innenbereich verwendet werden.



Vor Gebrauch die Anleitung lesen.

Elektrische Sicherheit



Das STANLEY FATMAX-Ladegerät ist schutzisoliert, daher ist keine Erdleitung erforderlich. Stellen Sie sicher, dass die Netzspannung der auf dem Typenschild des Geräts angegebenen Spannung entspricht. Ersetzen Sie das Ladegerät keinesfalls durch ein normales Netzkabel.

- ◆ Bei einer Beschädigung des Netzkabels muss dieses durch den Hersteller oder eine STANLEY FATMAX-Vertragswerkstatt ausgetauscht werden, um mögliche Gefahren zu vermeiden.

Beschreibung

Dieses Werkzeug umfasst einige oder alle der folgenden Merkmale.

1. Verstellbarer Drehzahlregler
2. Boost-Taste
3. Griff
4. Oberes Laubbläserrohr
5. Unteres Laubbläserrohr
6. Akku
7. Akku-Löseknopf

Verwendung

Warnung! Lassen Sie das Werkzeug die Geschwindigkeit selbst bestimmen. Nicht überlasten.

Laden des Akkus (Abb. A)

Der Akku muss vor erstmaliger Benutzung und immer dann aufgeladen werden, wenn das Gerät nicht mehr die volle Leistung bringt.

Während des Ladevorgangs kann der Akku warm werden. Das ist normal.

Warnung! Laden Sie den Akku nicht, wenn die Umgebungstemperatur unter 10 °C oder über 40 °C liegt. Empfohlene Ladetemperatur: ca. 24 °C.







Hinweis: Ein Akku, bei dem die Temperatur der Batteriezellen unter ca. 10 °C oder über 40 °C liegt, wird vom Ladegerät nicht geladen.

Lassen Sie in diesem Fall den Akku im Ladegerät. Das Ladegerät beginnt automatisch mit dem Ladevorgang, sobald sich die Zellen erwärmt bzw. abgekühlt haben.

Hinweis: Um die maximale Leistung und Lebensdauer der Li-Ionen-Akkus zu gewährleisten, laden Sie den Akku vor der ersten Verwendung vollständig auf.

- u Setzen Sie das Ladegerät (8) in eine geeignete Steckdose ein, bevor Sie den Akku (6) einsetzen.
- ◆ Die grüne Leuchte (Aufladen) (8a) blinkt dauerhaft und zeigt dadurch an, dass der Ladevorgang begonnen wurde.
- ◆ Der Abschluss des Ladevorgangs wird dadurch angezeigt, dass das grüne Licht (8a) dauerhaft leuchtet. Der Akku (6) ist vollständig aufgeladen und kann jetzt entnommen oder verwendet oder in der Ladestation (8) gelassen werden.
- ◆ Ein entladener Akku sollte innerhalb einer Woche wieder aufgeladen werden. Die Lebensdauer des Akkus sinkt drastisch, wenn dieser in entladene Zustand aufbewahrt wird.

LED-Modi des Ladegeräts

	Laden: Grüne LED - mit Unterbrechungen	
	Vollständig aufgeladen: Grüne LED - dauerhaft	
	Verzögerung heißer/kalter Akku: Grüne LED - mit Unterbrechungen Rote LED - dauerhaft	

Hinweis: Diese/s kompatible/n Ladegerät/e lädt keine defekten Akkus auf. Das Ladegerät zeigt einen defekten Akku dadurch an, dass es nicht leuchtet.

Hinweis: Dies kann auch auf ein Problem mit dem Ladegerät hinweisen. Wenn das Ladegerät auf ein Problem hinweist, bringen Sie es zusammen mit dem Akku zur Überprüfung zu einer autorisierten Servicestelle.

Belassen des Akkus im Ladegerät

Sie können den Akku auf im Ladegerät belassen. In diesem Fall leuchtet die LED-Anzeige dauerhaft. Das Ladegerät hält den Akku in einem vollständig geladenen Zustand.

Verzögerung heißer/kalter Akku

Wenn das Ladegerät einen zu heißen oder zu kalten Akku erkennt, startet es automatisch die Verzögerung heißer/kalter Akku. Die grüne LED (8a) blinkt dann mit Unterbrechungen, während die rote LED (8b) kontinuierlich leuchtet und den Ladevorgang bis zum Ende des Ladevorgangs unterbricht, bis der Akku eine angemessene Temperatur erreicht hat.

Das Ladegerät schaltet dann automatisch in den Lademodus. Diese Funktion gewährleistet eine maximale Lebensdauer des Akkus.

Akkuladestandsanzeige (Abb. B)

Der Akku besitzt eine Ladestandsanzeige, mit der die Lebensdauer der Batterie wie in Abb. B dargestellt schnell ermittelt werden kann. Durch Drücken der Ladezustands-Taste (6a) können Sie die im Akku verbleibende Ladung wie in Abb. B dargestellt anzeigen.



Montage des Laubbläserrohres (Abb. C)

Vorsicht:

- ◆ Die Laubbläserrohre müssen vor der Verwendung montiert werden.
- ◆ Betreiben Sie das Gerät keinesfalls, wenn das obere Rohr nicht am Laubbläser und das untere Rohr nicht am oberen Rohr angebracht ist.
- ◆ Aus Sicherheitsgründen ist es nicht vorgesehen, dass die Rohre wieder voneinander getrennt werden, nachdem sie einmal zusammengebaut wurden.

Montage der Laubbläserrohre

- ◆ Richten Sie das obere Rohr (4) am Laubbläser aus und das untere Rohr (5) am oberen Rohr, siehe Abb. C.
- ◆ Drücken Sie das obere Rohr kräftig auf den Laubbläser, bis es hörbar einrastet.
- ◆ Drücken Sie dann das untere Rohr kräftig auf das obere Rohr, bis es hörbar einrastet.
- ◆ Ziehen Sie an den Rohren, um sicherzustellen, dass sie fest sitzen.
- ◆ Zum Entfernen des Rohrs stecken Sie einen Schraubendreher in die Entsicherungsöffnung (9) an der Seite des Gehäuses. Heben Sie die Lasche darin an und ziehen Sie das Rohr heraus.

Betrieb

Warnung! Um die Gefahr schwerer Verletzungen zu mindern, schalten Sie das Gerät aus und entfernen Sie den Akku, bevor Sie Einstellungen vornehmen oder Anbaugeräte oder Zubehör anbringen oder entfernen. Ungewolltes Anlaufen kann Verletzungen verursachen.

Warnung! Betreiben Sie den Laubbläser nicht, wenn das Laubbläserrohr nicht fest angebracht ist. Greifen Sie niemals durch das Rohrloch in das Gehäuse hinein.

Warnung! Tragen Sie immer eine Schutzbrille. Tragen Sie immer einen Atemschutz. Tragen Sie immer einen Gehörschutz. Bei Arbeiten im Freien wird die Verwendung von Gummihandschuhen und festem Schuhwerk empfohlen.

Halten Sie lange Haare und weite Kleidung von Öffnungen und beweglichen Teilen fern. Nur für den Privatgebrauch.

Warnung! Gefahr von Schnittverletzungen. Warten Sie nach dem Ausschalten des Geräts 10 Sekunden, bis das Gebläse nicht mehr läuft, bevor Sie das untere Rohr abnehmen.

- ◆ Achten Sie vor folgenden Situationen immer darauf, dass der Laubbläser ausgeschaltet und der Akku entnommen wurde:
 - Wenn der Laubbläser unbeaufsichtigt gelassen wird.
 - Wenn eine Verstopfung entfernt werden muss.
 - Wenn der Laubbläser überprüft, eingestellt gereinigt oder gewartet wird.
- ◆ Betreiben Sie den Laubbläser nur bei Tageslicht oder bei ausreichender Beleuchtung.

Einsetzen und Entfernen des Akkus aus dem Werkzeug (Abb. D)

Warnung! Vergewissern Sie sich vor dem Aus- und Einbau des Akkus, dass der Auslöseschalter (1) in der Aus-Stellung steht, um eine Betätigung des Schalters zu verhindern.

Hinweis: Vergewissern Sie sich, dass Ihr Akku (6) vollständig geladen ist.

Einsetzen des Akkus in den Werkzeuggriff

- ◆ Richten Sie den Akku (6) an der Aussparung im Inneren des Werkzeuggriffs (Abb. D) aus.
- ◆ Schieben Sie den Akku in den Griff, bis er fest im Werkzeug sitzt, und stellen Sie sicher, dass Sie das Einrasten der Sicherung hören.

Entfernen des Akkus aus dem Werkzeug

- ◆ Drücken Sie Löseknopf (7) und ziehen Sie den Akku kräftig aus dem Werkzeuggriff.
- ◆ Legen Sie den Akku wie im Abschnitt „Ladegerät“ dieser Betriebsanleitung beschrieben in das Ladegerät.

Richtige Haltung der Hände (Abb. E)

Warnung! Um die Gefahr schwerer Verletzungen zu mindern, beachten Sie **IMMER** die richtige Haltung der Hände, wie dargestellt.

Warnung! Um die Gefahr schwerer Verletzungen zu mindern, halten Sie das Gerät **IMMER** sicher fest und seien Sie auf eine plötzliche Reaktion gefasst.

Bei der korrekten Handposition liegt eine Hand auf dem Haupthandgriff (3).

Einschalten (Abb. F)

Warnung! Halten Sie das Gerät beim Einschalten mit beiden Händen sicher fest.

Warnung! Richten Sie den Auslass des Geräts nicht auf sich selbst oder andere Personen.

Warnung! Tragen Sie immer eine Schutzbrille und Gehörschutz. Tragen Sie eine Filtermaske, wenn bei der Arbeit Staub erzeugt wird.

Die Verwendung von Handschuhen, langen Hosen und festem Schuhwerk wird empfohlen. Halten Sie lange Haare und weite Kleidung von Öffnungen und beweglichen Teilen fern.

- ◆ Zum Einschalten des Laubbläfers drücken Sie den verstellbaren Drehzahlregler (1) herein.
- ◆ Lassen Sie den verstellbaren Drehzahlregler (1) los, um den Laubbläser auszuschalten.
- ◆ Halten Sie den Laubbläser wie in Abb. E gezeigt mit einer Hand fest und bewegen Sie ihn hin und her, wobei das Rohr (4) einige Zentimeter über der festen Oberfläche bleibt. Gehen Sie langsam vorwärts und halten Sie dabei das angesammelte Material vor dem Gerät.

Boost-Taste

Die Boost-Taste (2) befindet sich am Gerätegriff. Mit diesem Regler können Sie die Geräteleistung optimieren und wie gewünscht regeln.

- ◆ Schalten Sie den Laubbläser ein.
- ◆ Drücken Sie zur Aktivierung des Boost-Modus die Boost-Taste herein.
- ◆ Zur Deaktivierung des Boost-Modus drücken Sie die Boost-Taste herein.
- ◆ Bei den meisten Arbeiten sollte sich der Regler im Modus „Normal“ befinden. (So lässt sich eine längere Betriebsdauer erzielen.)
- ◆ Aktivieren Sie den Boost-Modus bei Bedarf, wenn z.B. schwere Verschmutzungen bewegt werden sollen.

Wetterschutz „Weather Guard“

Dieses Produkt (mit Ausnahme des Akkus und des Ladegeräts) bietet bei normalem und angemessenem Gebrauch einen gewissen Schutz vor Flüssigkeiten (leichte Spritzer).

Warnung! Der Akku und das Ladegerät sind nicht durch den Wetterschutz „Weather Guard“ geschützt.

Warnung! Tauchen Sie das Produkt, den Akku oder das Ladegerät **NIEMALS** in Flüssigkeiten ein und verwenden Sie es nicht bei Regen.

Wartung

Ihr STANLEY FATMAX-Werkzeug wurde für langfristigen Betrieb mit minimalem Wartungsaufwand konstruiert. Ein kontinuierlicher, zufriedenstellender Betrieb hängt von der richtigen Pflege des Gerätes und seiner regelmäßigen Reinigung ab.

Warnung! Um die Gefahr schwerer Verletzungen zu mindern, schalten Sie das Werkzeug aus und entfernen Sie den Akku oder trennen Sie ihn vom Netz, bevor Sie Einstellungen vornehmen oder Anbaugeräte oder Zubehör anbringen oder entfernen. Ungewolltes Anlaufen kann Verletzungen verursachen.

Ihr Ladegerät braucht neben der normalen Reinigung keine Wartung.

Warnung! Entfernen Sie vor jeglichen Wartungsarbeiten am Gerät den Akku aus dem Gerät. Ziehen Sie das Ladegerät aus der Netzsteckdose, bevor Sie es reinigen.

- ◆ Reinigen Sie regelmäßig die Lüftungsschlitze des Geräts und des Ladegeräts mit einer weichen Bürste oder einem trockenen Tuch.
- ◆ Reinigen Sie das Motorgehäuse regelmäßig mit einem feuchten Tuch.
- ◆ Verwenden Sie keine scheuernden Reinigungsmittel oder Reinigungsmittel auf Lösungsmittelbasis.



Schmierung

Ihr Elektrogerät benötigt keine zusätzliche Schmierung.



Reinigung

Warnung! Blasen Sie mit Trockenluft immer dann Schmutz und Staub aus dem Hauptgehäuse, wenn sich Schmutz sichtbar in und um die Lüftungsschlitze ansammelt. Tragen Sie bei diesen Arbeiten zugelassenen Augenschutz und eine zugelassene Staubmaske.

Warnung! Verwenden Sie niemals Lösungsmittel oder andere scharfe Chemikalien für die Reinigung der nichtmetallischen Teile des Gerätes. Diese Chemikalien können das in diesen Teilen verwendete Material aufweichen. Verwenden Sie ein nur mit Wasser und einer milden Seife befeuchtetes Tuch. Achten Sie darauf, dass niemals Flüssigkeiten in das Gerät eindringen. Tauchen Sie niemals irgendein Teil des Gerätes in eine Flüssigkeit.

Ersatzzubehör

Warnung! Um die Gefahr schwerer Verletzungen zu mindern, schalten Sie das Gerät aus und entfernen Sie den Akku, bevor Sie Einstellungen vornehmen oder Anbaugeräte oder Zubehör anbringen oder entfernen.

Warnung! Der Gebrauch von Zubehörteilen, die nicht von STANLEY FATMAX für den Gebrauch mit diesem Gerät empfohlen werden, kann gefährlich sein.

Warnung! Verwenden Sie für dieses Gerät keine anderen als die von STANLEY FATMAX empfohlenen Zubehörteile. Anderenfalls kann es zu schweren Verletzungen oder Produktschäden kommen.

Optionales Zubehör

Warnung! Da Zubehör, das nicht von STANLEY FATMAX angeboten wird, nicht mit diesem Produkt geprüft worden ist, kann die Verwendung von solchem Zubehör an diesem Gerät gefährlich sein. Um das Verletzungsrisiko zu mindern, sollte mit diesem Produkt nur von STANLEY FATMAX-Zubehör verwendet werden.

Fragen Sie Ihren Händler nach weiteren Informationen zu geeignetem Zubehör.

Umweltschutz



Abfalltrennung. Produkte und Akku mit diesem Symbol dürfen nicht mit dem normalen Hausmüll entsorgt werden.

Produkte und Batterien enthalten Materialien, die zurückgewonnen oder recycelt werden können und die Nachfrage nach Rohstoffen reduzieren. Bitte recyceln Sie Elektroprodukte und Batterien gemäß den lokalen Bestimmungen. Weitere Informationen finden Sie auf www.2helpU.com

Technische Daten

		SFM CBL730	
Spannung	V_{ac}	18	
Typ		1	
Luftgeschwindigkeit	km/h	177	
	MPH	110	
Luftvolumen	m ³ /min	11,6	
	CFM	410	
Gewicht (ohne Akku)	kg	2,3	

Ladegerät		SFM C B11	SFM C B12	SFM C B14
Eingangsspannung	V_{ac}	230	230	230
Ausgangsspannung	V_{ac}	18	18	18
Stromstärke	A	1,25	2	4

Akku		SFM C B201	SFM C B202	SFM C B204	SFM C B206
Spannung	V_{ac}	18	18	18	18
Kapazität	Ah	1,5	2,0	4,0	6,0
Typ		Li-Ion	Li-Ion	Li-Ion	Li-Ion

Warnung! Ihr STANLEY FATMAX Ladegerät darf nur für Lithium-Ionen-Akkus von STANLEY FATMAX verwendet werden.

	Geschätzte Ladedauer in Minuten		
Akkupack	SFM C B11	SFM C B12	SFM C B14
SFM C B201	72	45	22
SFM C B202	96	60	30
SFM C B204	192	120	60
SFM C B206	288	180	90

Lärmwerte und Vibrationswerte (Triax-Vektorsumme). Laubbläser-Modus gemäß EN50636-2-91	
Schalldruck (L_{A}) an der Arbeitsstation	90 dB(A), Unsicherheitsfaktor (K) 3 dB(A)
Schalleistung (L_{WA})	96 dB(A), Unsicherheitsfaktor (K) 1,3 dB(A)

Vibrationsgesamtwerte (Triax-Vektorsumme) Laubbläser-Modus gemäß EN50636-2-91	
Vibrationsemissionswert a_{hv}	< 2,5 m/s ² ; Unsicherheitsfaktor (K) 1,5 m/s ²

Der in diesem Informationsblatt angegebene Vibrationsemissionswert wurde gemäß einem standardisierten Test laut EN50636 gemessen und kann für einen Vergleich zwischen zwei Geräten verwendet werden. Er kann zu einer vorläufigen Einschätzung der Exposition verwendet werden.

EG-Konformitätserklärung

MASCHINENRICHTLINIE



SFMCBL730 - Akku-Laubbläser

STANLEY Europe erklärt hiermit, dass diese unter „Technische Daten“ beschriebenen Produkte die folgenden Vorschriften erfüllen:

2006/42/EC, EN 60335-1:2012+A11:2014+A13:2017 +A1:2019+A14:2019+A2:2019+A15:2021, EN 50636-2-100:2014.

2000/14/EC, Anhang V

LWA (gemessener Schallleistungspegel) 96 dB(A), Unsicherheitsfaktor (K) = 1,3 dB(A),

LWA (garantierte Schalleistung) 98 dB(A).

Diese Produkte erfüllen auch die Richtlinie 2014/30/EU und 2011/65/EU.

Weitere Informationen erhalten Sie von STANLEY FATMAX unter der folgenden Adresse. Diese befindet sich auch auf der Rückseite dieser Anleitung.

Der Unterzeichnete ist verantwortlich für die Zusammenstellung des technischen Dossiers und gibt diese Erklärung im Namen von STANLEY FATMAX.

Patrick Diepenbach

Patrick Diepenbach
General Manager, Benelux
STANLEY FATMAX Europe,
Egide Walschaertsstraat 14-18,
2800 Mechelen, Belgien
20. August 2022

Garantie

STANLEY FATMAX vertraut auf die Qualität der eigenen Geräte und bietet dem Käufer eine außergewöhnliche Garantie von 12 Monaten ab Kaufdatum. Diese Garantie ist ergänzend und beeinträchtigt keinesfalls ihre gesetzlichen Ansprüche. Diese Garantie gilt innerhalb der Staatsgebiete der Mitgliedstaaten der Europäischen Union, der Europäischen Freihandelszone und des Vereinigten Königreichs.

Zur Inanspruchnahme dieser Garantie muss sie den allgemeinen Geschäftsbedingungen von STANLEY FATMAX entsprechen und dem Verkäufer bzw. der Vertragswerkstatt ist ein Kaufnachweis vorzulegen.

Die Bedingungen für die STANLEY FATMAX-Garantie von 1 Jahr und den Standort Ihrer nächstgelegenen Vertragswerkstatt finden Sie im Internet unter www.2helpU.com oder indem Sie sich an die lokale STANLEY FATMAX-Niederlassung wenden, deren Adresse Sie in dieser Anleitung finden.

Ihr neues STANLEY FATMAX-Produkt können Sie auf unserer Website unter www.stanley.eu/3 registrieren. Dort erhalten Sie auch Informationen über neue Produkte und Sonderangebote.

(Traduction des instructions initiales)

Utilisation prévue

Votre souffleur STANLEY FATMAX SFMCBL730 a été conçu pour faciliter votre opérations de nettoyage et de soufflage. Cet appareil a été conçu pour les professionnels et les particuliers.

Consignes de sécurité

Avertissements liés à la sécurité générale



Avertissement ! Veuillez à lire tous les avertissements sur la sécurité et toutes les instructions. Le non-respect des avertissements et des consignes peut entraîner des décharges électriques, des incendies et/ou de graves blessures.

Conservez tous les avertissements et toutes les instructions afin de pouvoir vous y référer dans le futur. Le terme "outil électrique" mentionné dans tous les avertissements listés ci-dessous fait référence à vos outils électriques branchés sur secteur (avec fil) ou fonctionnant sur pile ou batterie (sans fil).

1. Sécurité de la zone de travail

a. Maintenez la zone de travail propre et bien éclairée. Les zones sombres ou encombrées sont propices aux accidents.

b. N'utilisez pas d'outils électriques dans un environnement présentant des risques d'explosion ou en présence de liquides, gaz ou poussières inflammables. Les outils électriques créent des étincelles qui peuvent enflammer les poussières et les fumées.

c. Maintenez les enfants et les autres personnes à l'écart quand vous utilisez un outil électrique. Toute distraction peut vous faire perdre le contrôle de l'outil.

2. Sécurité électrique

a. Les prises des outils électriques doivent correspondre à la prise de courant murale. Ne modifiez jamais la prise d'aucune sorte.

N'utilisez aucun adaptateur avec des outils électriques reliés à la terre. L'utilisation de prises d'origine et de prises murales appropriées permet de réduire le risque de décharge électrique.

b. Évitez tout contact physique avec des surfaces reliées à la terre comme des tuyaux, des radiateurs, des fours et des réfrigérateurs par exemple. Il y a sinon un risque accru de décharge électrique si votre corps est lui-même relié à la terre.

c. N'exposez pas les outils électriques à la pluie, ni à l'humidité.

Le risque de décharge électrique augmente si de l'eau pénètre dans un outil électrique.

d. Ne tirez pas sur le cordon d'alimentation. N'utilisez jamais le cordon pour transporter, tirer ou débrancher l'outil électrique. Maintenez le cordon à l'écart de la chaleur, des substances grasses, des bords tranchants ou des pièces mobiles. Les cordons endommagés ou emmêlés augmentent les risques de décharges électriques.

e. Si vous utilisez un outil électrique à l'extérieur, utilisez une rallonge homologuée pour les travaux en extérieur. L'utilisation d'une rallonge électrique homologuée pour les travaux en extérieur réduit le risque de décharge électrique.

f. Si l'utilisation d'un outil électrique dans un endroit humide est inévitable, utilisez une alimentation électrique protégée par un disjoncteur différentiel à courant résiduel (DDR). L'utilisation d'un DDR réduit le risque de décharge électrique.

3. Sécurité des personnes

a. Restez vigilant, surveillez ce que vous faites et faites preuve de bon sens lorsque vous utilisez un outil électrique.

N'utilisez pas d'outils électriques si vous êtes fatigué ou sous l'influence de drogue, d'alcool ou de médicaments. Tout moment d'inattention pendant l'utilisation d'un outil électrique peut engendrer de graves blessures.

- b. Portez des équipements de protection individuelle. Portez toujours une protection oculaire.** Les équipements de protection comme les masques à poussière, les chaussures de sécurité antidérapantes, les casques ou les protections auditives réduisent le risque de blessures s'ils sont utilisés à bon escient.
- c. Empêchez tout démarrage intempestif. Veillez à ce l'interrupteur soit sur la position Arrêt avant de raccorder l'outil à l'alimentation électrique et/ou au bloc-batterie ou avant de ramasser ou de transporter l'outil.** Le fait de transporter les outils électriques le doigt sur l'interrupteur ou d'alimenter les outils électriques dont l'interrupteur est déjà en position de marche augmente le risque d'accidents.
- d. Retirez toutes les clés ou pinces de réglage avant de mettre l'outil en marche.** Une clé ou une pince restée fixée sur une pièce rotative de l'outil électrique peut engendrer des blessures.
- e. Ne vous penchez pas. Gardez les pieds bien ancrés au sol et conservez votre équilibre en permanence.**

Cela permet de mieux maîtriser l'outil électrique en cas de situations imprévues.

- f. Portez des vêtements appropriés. Ne portez aucuns vêtements amples, ni bijoux. Gardez vos cheveux, vos vêtements et vos gants éloignés des pièces mobiles.** Les vêtements amples, les bijoux ou les cheveux longs peuvent être happés par les pièces mobiles.
- g. Si vous disposez de dispositifs pour le raccordement d'un extracteur de poussière ou d'installations pour la récupération, assurez-vous qu'ils sont correctement raccordés et utilisés.** L'utilisation de dispositifs récupérateurs de poussières réduit les risques liés aux poussières.
- h. Ne pensez pas être familiarisé avec l'outil après l'avoir utilisé à de nombreuses reprises, au point de ne plus rester vigilant et d'en oublier les consignes de sécurité.** Toute action imprudente peut engendrer de graves blessures en une fraction de seconde.
- 4. Utiliser et entretenir un outil électrique**
- a. Respectez la capacité de l'outil. Utilisez le bon outil électrique, adapté pour le travail à réaliser.** Un outil adapté fonctionne mieux, de façon plus sûre et à la cadence pour laquelle il a été conçu.

- b. N'utilisez pas l'outil électrique si son interrupteur ne permet pas de l'allumer ou de l'éteindre.** Tout outil électrique qui ne peut plus être commandé par son interrupteur est dangereux et il doit être réparé.
- c. Débranchez la prise de la source d'alimentation et/ou retirez le bloc-batterie de l'outil électrique avant d'effectuer des réglages, de changer un accessoire ou de ranger les outils électriques.**
Ces mesures de sécurité préventives réduisent le risque de démarrage accidentel de l'outil électrique.
- d. Rangez les outils électriques non utilisés hors de portée des enfants et ne laissez aucune personne ne connaissant pas ces outils ou leurs instructions d'utilisation les faire fonctionner.**
Les outils électriques peuvent être dangereux entre des mains inexpérimentées.
- e. Entretenez vos outils électriques. Vérifiez que les pièces mobiles sont alignées correctement et qu'elles ne sont pas coincées. Vérifiez qu'aucune pièce n'est cassée et contrôlez l'absence de toute autre condition qui pourrait nuire au bon fonctionnement de l'outil. En cas de dommage, faites réparer l'outil électrique avant de le réutiliser.** De nombreux accidents sont provoqués par des outils électriques mal entretenus.
- f. Maintenez les organes de coupe affûtés et propres.** Des organes de coupe bien entretenus et dont le tranchant est affûté sont moins susceptibles de rester coincés et ils sont plus faciles à contrôler.
- g. Utilisez les outils électriques, les accessoires et les embouts d'outil conformément à ces instructions, en tenant compte des conditions de travail, ainsi que du travail à effectuer.** L'utilisation d'un outil électrique à d'autres fins que celles pour lesquelles il a été prévu peut entraîner des situations dangereuses.
- h. Veillez à ce que les poignées et les surfaces de préhension soient sèches et propres, sans trace d'huile ou de graisse.** Des poignées et des surfaces de préhension glissantes ne permettent pas de manipuler et de maîtriser l'outil correctement en cas de situations inattendues.
- 5. Utiliser et entretenir un outil fonctionnant sur batterie**
- a. N'effectuez la recharge qu'à l'aide du chargeur spécifié par le fabricant.** Un chargeur adapté pour un type de bloc-batterie peut engendrer un risque d'incendie s'il est utilisé avec un bloc-batterie différent.
- b. N'utilisez les outils électriques qu'avec les blocs-batteries qui leur sont dédiés.**

- L'utilisation d'autres blocs-batteries peut créer un risque de blessures et d'incendie.
- c. Lorsque le bloc-batterie n'est pas utilisé, éloignez-le des objets en métal comme les trombones, les pièces de monnaies, les clés, les clous, les vis ou d'autres petits objets métalliques qui pourraient créer un contact entre les deux bornes.** La mise en court-circuit des bornes d'une batterie peut provoquer des brûlures ou un incendie.
- d. Dans des conditions extrêmes, du liquide peut être éjecté de la batterie. Évitez tout contact avec ce liquide. En cas de contact accidentel, rincez à l'eau. En cas de contact avec les yeux, consultez en plus un médecin.** Le liquide sortant de la batterie peut provoquer des irritations ou des brûlures.
- e. N'utilisez pas un bloc-batterie ou un outil endommagé ou modifié.** Un bloc-batterie endommagé ou modifié peut avoir un comportement imprévisible qui peut entraîner un incendie, une explosion ou à un risque de blessure.
- f. N'exposez pas le bloc-batterie ou l'outil au feu ou à des températures excessives.** L'exposition au feu ou à des températures dépassant 130 °C peut provoquer une explosion.
- g. Respectez les instructions de charge et ne rechargez pas le bloc-batterie ou l'outil en dehors de la plage de températures spécifiée dans les instructions.** Une charge mal effectuée ou à des températures hors de la plage spécifiée peut endommager le bloc-batterie et augmenter le risque d'incendie.
- 6. Révision/Réparation**
- a. Ne faites réviser/réparer votre outil électrique que par un réparateur qualifié qui n'utilise que des pièces de rechange d'origine.** Cela permet de garantir la sûreté de l'outil électrique.
- b. Ne réparez jamais des blocs-batteries endommagés.** Les réparations sur les blocs-batteries ne doivent être effectuées que par le fabricant ou l'un de ses prestataires de services agréés.
- Avertissements supplémentaires liés à la sécurité, propres aux outils électriques**
-  **Avertissement !** Consignes de sécurité supplémentaires propres aux souffleurs.
- Cette notice décrit la manière d'utiliser l'appareil. L'utilisation d'un accessoire ou d'un équipement ou l'utilisation de cet appareil à d'autres fins que celles recommandées dans ce manuel d'utilisation présentent un risque de blessures et/ou de dégâts matériels.

- ◆ Afin de protéger vos pieds et vos jambes pendant le fonctionnement de l'appareil, veillez à toujours porter des chaussures renforcées et des pantalons longs.
- ◆ Retirez toujours la batterie de l'appareil lorsqu'il est laissé sans surveillance, avant de supprimer un bourrage, de procéder au nettoyage et à l'entretien, après avoir heurté un corps étranger ou si l'appareil se met à vibrer de façon anormale.
- ◆ Ne placez pas l'entrée ou la sortie d'air du souffleur près de vos yeux ou de vos oreilles pendant le fonctionnement. Ne soufflez jamais aucun débris vers les personnes à proximité.
- ◆ N'utilisez pas l'appareil sous la pluie et ne le laissez pas dehors quand il pleut.
- ◆ Ne traversez pas de passages gravillonnés quand votre appareil est en mode Soufflage. Marchez, ne courez jamais.
- ◆ Ne posez pas l'appareil sur des graviers quand il est en marche.
- ◆ Gardez toujours une bonne posture, surtout dans les pentes. Ne vous penchez pas et gardez votre équilibre en permanence.
- ◆ Ne placez aucun objet dans les ouvertures. N'utilisez jamais l'appareil si ces ouvertures sont obstruées.
- ◆ Maintenez-les à l'écart des cheveux, des peluches, de la poussière et de tout ce qui pourrait réduire le flux d'air.

Avertissement ! Utilisez toujours cet appareil de la manière décrite dans le présent manuel.

Votre appareil doit être utilisé à la verticale car il pourrait provoquer des blessures s'il est utilisé d'une autre manière. Ne faites jamais fonctionner votre appareil à l'envers ou s'il est posé sur le côté.

- ◆ L'opérateur et/ou l'utilisateur sont responsables des accidents subis et des risques encourus par les autres personnes et leurs biens.
- ◆ N'utilisez aucuns solvants ni aucuns liquides de nettoyage pour nettoyer le produit. Utilisez un racloir non tranchant pour retirer l'herbe et les saletés.
- ◆ Des ventilateurs de rechange sont disponibles auprès de votre prestataire STANLEY FATMAX agréé. N'utilisez que des pièces détachées et des accessoires recommandés par STANLEY FATMAX.
- ◆ Veillez à ce que tous les boulons et toutes les vis restent bien serrés afin de garantir que l'appareil peut fonctionner en toute sécurité.
- ◆ Portez toujours des protections auditives pour utiliser des souffleurs. L'exposition au bruit peut provoquer la perte de l'ouïe.

Les vibrations

La valeur des émissions de vibrations déclarée dans les caractéristiques techniques et la déclaration de conformité a été mesurée conformément à la méthode de test normalisée établie par la norme EN60335 et peut être utilisée pour comparer un outil à un autre.

La valeur des vibrations émises déclarée peut aussi être utilisée pour une évaluation préliminaire à l'exposition.

Avertissement ! En fonction de la manière dont l'outil est utilisé, la valeur réelle des vibrations émises pendant son utilisation peut différer de la valeur déclarée. Le niveau des vibrations peut dépasser le niveau déclaré.

Quand l'exposition aux vibrations est évaluée afin de déterminer les mesures de sécurité requises par la norme 2002/44/CE pour protéger les personnes utilisant régulièrement des outils électriques, l'estimation de l'exposition aux vibrations doit tenir compte des conditions réelles d'utilisation et de la façon dont l'outil est utilisé. Il faut également tenir compte de toutes les composantes du cycle de fonctionnement comme les durées pendant lesquelles l'outil est éteint et quand il fonctionne au ralenti, en plus de la durée de déclenchement.

Sécurité des personnes

Cet appareil ne doit être utilisé qu'avec le bloc d'alimentation électrique recommandé.

- ◆ Cet appareil n'est pas conçu pour être utilisé par des personnes (y compris des enfants) aux capacités physiques, sensorielles ou intellectuelles réduites ou sans expérience ni connaissances, à moins qu'elles ne soient surveillées ou qu'elles n'aient été formées sur la

façon sûre d'utiliser l'appareil, par une personne responsable de leur sécurité.

- ◆ N'utilisez pas l'appareil si des personnes et des animaux, et tout particulièrement des enfants, sont à proximité.

Les enfants doivent être surveillés afin de garantir qu'ils ne jouent pas avec l'appareil.

Risques résiduels

Certains risques résiduels autres que ceux mentionnés dans les avertissements sur la sécurité peuvent survenir en utilisant l'outil. Ces risques peuvent être dus à une utilisation incorrecte, une utilisation prolongée, etc. Malgré le respect de toutes les réglementations pertinentes sur la sécurité et la mise en œuvre de dispositifs de sécurité, certains risques résiduels ne peuvent pas être évités. Ils comprennent :

- ◆ Les blessures dues au contact avec des pièces rotatives/mobiles.
- ◆ Les blessures provoquées pendant le remplacement de pièces, de lames ou d'accessoires.
- ◆ Les blessures dues à l'utilisation prolongée d'un outil. Lorsque vous utilisez un outil quel qu'il soit pendant de longues périodes, veillez à faire des pauses régulières.
- ◆ Les troubles auditifs.

- ◆ Les risques pour la santé provoqués par l'inhalation des poussières générées pendant l'utilisation de votre outil (exemple : travail du bois, surtout le chêne, le hêtre et les panneaux en MDF).

Étiquettes apposées sur l'outil

Les pictogrammes qui suivent figurent sur l'outil avec le code date :



Veillez à lire la notice d'utilisation avant d'utiliser l'outil.



Portez des protections auditives.



Portez une protection oculaire.



N'exposez pas l'outil à la pluie ou à une humidité importante et ne le laissez pas dehors sous la pluie.



Éteignez l'outil. Avant de réaliser toute opération de maintenance sur l'outil, retirez-en la batterie.



Gardez à distance les éventuelles personnes à proximité.



Puissance sonore garantie conforme à la Directive 2000/14/CE.

Consignes de sécurité supplémentaires propres aux batteries et aux chargeurs

Batteries

- ◆ Ne tentez de les ouvrir sous aucun prétexte.
- ◆ N'exposez pas les batteries à l'eau.
- ◆ Ne les stockez pas dans des endroits où la température peut dépasser 40 °C.
- ◆ Ne les rechargez qu'à une température ambiante comprise entre 10 °C et 40 °C.
- ◆ Ne procédez à la charge qu'avec le chargeur fourni avec l'outil.
- ◆ Au moment de jeter les batteries, respectez les instructions mentionnées dans la section "Protection de l'environnement".



N'essayez pas de recharger des batteries endommagées.

Chargeurs

- ◆ N'utilisez votre chargeur STANLEY FATMAX que pour recharger la batterie fournie avec l'outil. Les autres batteries pourraient exploser et entraîner des blessures et des dommages.
- ◆ Ne tentez jamais de recharger des piles non rechargeables.
- ◆ Faites immédiatement remplacer les cordons endommagés.
- ◆ N'exposez pas le chargeur à l'eau.
- ◆ N'ouvrez pas le chargeur.
- ◆ Ne sondez pas le chargeur.



Le chargeur est conçu pour être exclusivement utilisé à l'intérieur.



Lisez la notice d'utilisation avant d'utiliser l'outil.

Sécurité électrique



Votre chargeur STANLEY FATMAX dispose d'une double isolation, aucune liaison à la terre n'est donc nécessaire. Vérifiez toujours que la tension du réseau électrique correspond à la tension mentionnée sur la plaque signalétique. N'essayez jamais de remplacer le module de charge par une prise de courant ordinaire.

- ◆ Si le câble d'alimentation est endommagé, il doit être remplacé par le fabricant ou dans un centre d'assistance agréé STANLEY FATMAX afin d'éviter tout risque.

Présentation

Cet outil dispose de tout ou partie des éléments suivants.

1. Gâchette, variateur de vitesse
2. Bouton Boost
3. Poignée
4. Tube de soufflage supérieur
5. Tube de soufflage inférieur
6. Pile
7. Bouton de libération de la batterie

Utiliser la machine

Avertissement ! Laissez l'outil fonctionner à son propre rythme. Ne le poussez pas au-delà de sa capacité.

Recharger la batterie (Fig. A)

La batterie doit être rechargée avant la première utilisation et chaque fois qu'elle n'apporte plus assez de puissance pour les travaux réalisés sans peine auparavant.

La batterie peut devenir chaude pendant la charge. Ce phénomène est normal et n'indique pas un problème.

Avertissement ! Ne rechargez pas la batterie à une température ambiante inférieure à 10 °C ou supérieure à 40 °C. La température recommandée est d'environ 24 °C.

Remarque : Le chargeur ne recharge pas la batterie si la température de la cellule est inférieure à environ 10 °C ou supérieure à 40 °C.

La batterie doit rester dans le chargeur et le chargeur commence automatiquement la charge dès que la température de la cellule remonte ou redescend.

Remarque : Afin de garantir des performances et une durée de vie optimales des blocs-batteries Lithium-Ion, rechargez-les complètement avant la première utilisation.

- ◆ Branchez le chargeur (8) dans une prise appropriée avant d'insérer le bloc-batterie (6).
- ◆ Le témoin de charge vert (8a) clignote en continu pour indiquer que le processus de charge a commencé.
- ◆ La fin de la charge est indiquée par le voyant vert (8a) restant allumé en fixe en continu. Le bloc-batterie (6) est alors complètement rechargé et il peut soit être retiré et utilisé, soit être laissé dans le chargeur (8).
- ◆ Rechargez les batteries déchargées dans un délai d'une semaine. La durée de vie de la batterie est considérablement diminuée si elle est stockée déchargée.

État des voyants du chargeur

	Charge : Voyant vert qui clignote	
	Charge complète terminée : Voyant vert allumé en fixe	
	Délai Bloc chaud/froid : Voyant vert qui clignote Voyant rouge allumé en fixe	

Remarque : Les chargeurs compatibles ne rechargent pas les blocs-batteries défectueux. Le chargeur indique un bloc-batterie défectueux en refusant de s'allumer.

Remarque : Cela peut également signifier un problème avec un chargeur. Si le chargeur indique un problème, apportez-le avec le bloc-batterie dans un centre d'assistance agréé pour les faire tester.

Laisser la batterie dans le chargeur

Le chargeur et le bloc-batterie peuvent rester raccordés avec le voyant allumé en continu. Le chargeur maintient le bloc-batterie complètement chargé.

Délai Bloc chaud/froid

Si le chargeur détecte que la batterie est trop chaude ou trop froide, il démarre automatiquement un délai Bloc Chaud/Froid, le voyant vert (8a) clignote en continu alors que le voyant rouge (8b) reste allumé en continu. La charge est suspendue jusqu'à ce que la batterie ait atteint une température appropriée. Le chargeur passe alors automatiquement en mode Charge. Cette fonctionnalité permet de garantir une durée de vie maximale pour la batterie.

Témoin du niveau de charge de la batterie (Fig. B)

La batterie intègre un témoin de niveau de charge qui permet de savoir rapidement la charge restante de la batterie, comme illustré par la Fig. B. En appuyant sur le bouton du témoin de niveau charge (6a) vous pouvez facilement voir le niveau de charge restant dans la batterie, comme illustré par la Fig. B.

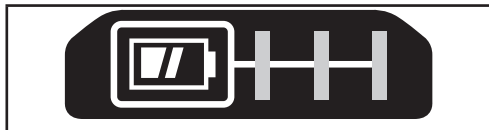

Assembler le tube de soufflage (Fig. C)

Attention :

- ◆ Les tubes de soufflage doivent être assemblés avant d'utiliser l'appareil.
- ◆ Ne faites jamais fonctionner l'appareil sans que le tube supérieur ne soit installé sur le souffleur et que le tube inférieur ne soit installé sur le tube supérieur.
- ◆ Pour votre sécurité, il n'est pas prévu que les tubes soient séparés après leur assemblage.

Pour assembler les tubes du souffleur

- ◆ Alignez le tube supérieur (4) avec le souffleur et le tube inférieur (5) avec le tube supérieur, comme illustré par la Fig. C.
- ◆ Poussez fermement le tube supérieur dans le souffleur, jusqu'à ce que le système de verrouillage s'enclenche et que vous entendiez un clic.
- ◆ Poussez ensuite fermement le tube inférieur dans le tube supérieur, jusqu'à ce que le système de verrouillage s'enclenche et que vous entendiez un clic.
- ◆ Tirez légèrement sur les tubes pour vous assurer qu'ils sont bien en place.
- ◆ Pour retirer le tube, insérez un tournevis dans le trou de déverrouillage (9) sur le côté du corps de l'appareil. Soulevez la patte à l'intérieur et tirez sur le tube pour le sortir.

Utilisation

Avertissement ! Afin de réduire tout risque de blessure grave, arrêtez l'outil et retirez le bloc-batterie avant d'effectuer tout réglage ou de retirer/installer toute pièce ou accessoire. Tout allumage accidentel peut provoquer des blessures.

Avertissement ! Ne faites pas fonctionner le souffleur sans que le tube de soufflage ne soit correctement installé. Ne passez jamais la main dans le corps de l'appareil par l'orifice du tube.

Avertissement ! Portez toujours des lunettes de protection. Portez toujours une protection respiratoire. Veillez à toujours porter des protections auditives. L'utilisation de gants en caoutchouc et de chaussures robustes est recommandée pour tous les travaux en extérieur.

Éloignez les cheveux longs et les vêtements amples des ouvertures et des pièces mobiles. Destiné à un usage domestique uniquement.

Avertissement ! Risque de coupures. Après avoir éteint l'appareil, attendez 10 secondes que le ventilateur s'arrête de tourner avant de retirer le tube de soufflage.

- ◆ Veillez toujours à ce que le souffleur soit éteint et à ce que la batterie ait été retirée quand :
 - Vous laissez le souffleur surveillance.
 - Vous déboucher l'appareil.
 - Vous effectuez des opérations de vérification, de réglage, de nettoyage ou autres sur le souffleur.
- ◆ N'utilisez le souffleur que de jour ou avec un bon éclairage artificiel.

Insérer et retirer le bloc-batterie de l'outil (Fig. D)

Avertissement ! Avant de retirer ou d'installer la batterie, veillez à ce que l'interrupteur à gâchette (1) soit bien sur la position d'arrêt afin d'empêcher son enclenchement.

Remarque : Assurez-vous que votre bloc-batterie (6) est complètement rechargé.

Pour installer le bloc-batterie dans la poignée de l'outil

- ◆ Alignez le bloc-batterie (6) avec les rails à l'intérieur de la poignée de l'outil (Fig. D).
- ◆ Glissez le bloc-batterie dans la poignée jusqu'à ce qu'il repose fermement dans l'outil et veillez à bien entendre le clic de verrouillage.

Pour retirer le bloc batterie de l'outil

- ◆ Appuyez sur le bouton de libération (7) et tirez fermement le bloc-batterie hors de la poignée de l'outil.
- ◆ Insérez le bloc-batterie dans le chargeur comme décrit dans la section Chargeur de cette notice.

Position correcte des mains (Fig. E)

Avertissement ! Afin de réduire tout risque de graves blessures, respectez **TOUJOURS** la position des mains recommandée et illustrée.

Avertissement ! Afin de réduire tout risque de blessures graves, maintenez **TOUJOURS** l'outil fermement pour anticiper toute réaction soudaine de sa part.

La position correcte des mains nécessite d'avoir une main sur la poignée principale (3).

Mettre l'appareil en marche (Fig. F)

Avertissement ! Tenez fermement l'appareil avec les deux mains pendant le fonctionnement.

Avertissement ! Ne pointez pas l'échappement de l'appareil vers vous-même ou les autres.

Avertissement ! Portez toujours des lunettes de protection et une protection auditive. Portez un masque filtrant si l'opération risque d'être poussiéreuse.

Le port de gants, d'un pantalon à jambes longues et de chaussures solides est recommandée. Éloignez les cheveux longs et les vêtements amples des ouvertures et des pièces mobiles.

- ◆ Pour mettre le souffleur en marche, appuyez sur la gâchette variateur de vitesse (1).
- ◆ Relâchez la gâchette variateur de vitesse (1) pour éteindre le souffleur.
- ◆ Tenez le souffleur d'une main comme illustré par la figure E et balayez la surface d'un côté à l'autre avec le tube (4) à plusieurs centimètres au-dessus du sol. Avancez lentement en gardant l'amas de débris devant vous.

Bouton Boost

Le bouton Boost (2) se trouve sur la poignée de l'outil. Il vous permet d'optimiser la performance de votre outil et de booster sa puissance au besoin.

- ◆ Mettez le souffleur en marche.
- ◆ Pour activer le mode Boost, enfoncez le bouton Boost.
- ◆ Pour désactiver le mode Boost, enfoncez le bouton Boost.
- ◆ Utilisez le mode Normal pour la plupart des opérations de soufflage. (Cela permet de prolonger l'autonomie.)
- ◆ Activez le mode Boost au besoin pour souffler de plus gros débris.

Protection contre les intempéries

Ce produit (sans le bloc-batterie ou le chargeur) a un certain niveau de protection contre les liquides (légères éclaboussures) dans la limite d'une utilisation normale et raisonnablement prévisible.

Avertissement ! La batterie et le chargeur n'ont pas de protection contre les intempéries.

Avertissement ! N'immergez JAMAIS le produit, la batterie ou le chargeur dans aucun liquide et ne les utilisez pas sous la pluie.

Maintenance

Votre outil électrique STANLEY FATMAX a été conçu pour fonctionner longtemps avec un minimum d'entretien. Le fonctionnement continu et satisfaisant dépend du bon entretien et du nettoyage régulier de l'outil.

Avertissement ! Afin de réduire tout risque de blessures graves, éteignez l'outil et retirez le bloc-batterie avant d'effectuer tout réglage ou avant de retirer/installer tout équipement ou accessoire. Un démarrage accidentel peut occasionner des blessures.

Votre chargeur ne nécessite aucun entretien particulier, à l'exception d'un nettoyage régulier.

Avertissement ! Avant de réaliser toute tâche de maintenance sur l'outil, retirez-en la batterie. Débranchez le chargeur avant de le nettoyer.

- ◆ Nettoyez régulièrement les orifices d'aération de l'outil et du chargeur à l'aide d'une brosse souple ou d'un chiffon sec.
- ◆ Nettoyez régulièrement le bloc-moteur à l'aide d'un chiffon humide.
- ◆ N'utilisez pas de détergents abrasifs ou à base de solvants.



Lubrification

Votre outil électrique ne requiert aucune lubrification supplémentaire.



Nettoyage

Avertissement ! Soufflez les saletés et la poussière hors du corps de la machine avec de l'air sec, dès que la poussière s'accumule dans et autour des orifices d'aération. Portez des lunettes de protection et un masque antipoussière homologués pour réaliser cette opération.

Avertissement ! N'utilisez jamais de solvants ou d'autres produits chimiques décapants pour nettoyer les parties non métalliques de l'outil. Ces produits chimiques pourraient attaquer la matière de ces pièces. Utilisez un chiffon humidifié avec de l'eau et un savon doux. Ne laissez jamais aucun liquide pénétrer à l'intérieur de l'outil et n'immergez jamais aucune de ses pièces dans aucun liquide.

Accessoires de rechange

Avertissement ! Afin de réduire tout risque de blessures graves, éteignez l'appareil et retirez le-batterie avant d'effectuer tout réglage ou avant de retirer/installer tout équipement ou accessoire.

Avertissement ! L'utilisation d'un quelconque accessoire non recommandé par STANLEY FATMAX avec cet appareil peut être dangereuse.

Avertissement ! N'utilisez aucun accessoire ou équipement autres que ceux recommandés par STANLEY FATMAX avec cet outil. Des blessures et/ou l'endommagement du produit pourraient sinon être occasionnés.

Accessoires en option

Avertissement ! Les accessoires autres que ceux proposés par STANLEY FATMAX n'ayant pas été testés avec ce produit, leur utilisation avec cet outil peut être dangereuse. Afin de réduire tout risque de blessure, il n'y a que les accessoires STANLEY FATMAX recommandés qui doivent être utilisés avec cet outil.

Contactez votre revendeur pour obtenir plus de précisions sur les accessoires compatibles.

Protection de l'environnement



Tri sélectif. Les produits et piles/batteries marqués de ce symbole ne doivent pas être jetés avec les déchets ménagers.

Les produits et les piles/batteries contiennent des matières qui peuvent être récupérées et recyclées afin de réduire la demande en matières premières.

Veillez à recycler les produits électriques et les piles/batteries conformément aux prescriptions locales en vigueur. Plus d'informations sont disponibles sur le site www.2helpU.com

Caractéristiques techniques

		SFMCBL730
Tension	V_{cc}	18
Type		1
Vitesse de l'air	km/h MPH	177 110
Volume d'air	m ³ /min CFM	11,6 410
Poids (sans bloc-batterie)	kg	2,3

Chargeur		SFMCB11	SFMCB12	SFMCB14
Tension d'entrée	V_{ca}	230	230	230
Tension de sortie	V_{cc}	18	18	18
Courant	A	1,25	2	4

Pile		SFMCB201	SFMCB202	SFMCB204	SFMCB206
Tension	V_{cc}	18	18	18	18
Capacité	Ah	1,5	2,0	4,0	6,0
Type		Li-Ion	Li-Ion	Li-Ion	Li-Ion

Avertissement ! Votre chargeur STANLEY FATMAX ne peut être utilisé que pour recharger les batteries Li-Ion STANLEY FATMAX.

Durée approx. de la charge en minutes			
Bloc-batterie	SFMCB11	SFMCB12	SFMCB14
SFMCB201	72	45	22
SFMCB202	96	60	30
SFMCB204	192	120	60
SFMCB206	288	180	90

Valeurs sonores et valeurs des vibrations (somme vectorielle triaxiale). Mode Soufflage selon la norme EN50636-2-91	
Pression sonore (L_{wa}) au poste de travail	90 dB(A), incertitude (K) 3 dB(A)
Puissance sonore (L_{wa})	96 dB(A), incertitude (K) 1,3 dB(A)

Valeurs totales des vibrations (somme vectorielle triaxiale) Mode Soufflage selon la norme EN50636-2-91	
Valeur des vibrations émises a_{hv}	< 2,5 m/s ² , incertitude (K) 1,5 m/s ²

Le niveau de vibrations émis indiqué dans ce feuillet d'informations a été mesuré conformément à une méthode de test normalisé établi dans par la norme EN50636 et il peut être utilisé pour comparer un outil à un autre. Ils peuvent également être utilisés pour effectuer une évaluation préliminaire de l'exposition.

Déclaration de conformité CE

DIRECTIVES MACHINES



SFMCBL730 - Souffleur sans fil

STANLEY Europe déclare que les produits décrits dans les "Caractéristiques techniques" sont en conformité avec : 2006/42/CE, EN 60335-1:2012+A11:2014+A13:2017 +A1:2019+A14:2019+A2:2019+A15:2021, EN 50636-2-100:2014, 2000/14/CE, Annexe V

LWA (niveau de puissance sonore mesuré) 96 dB(A), incertitude (K) = 1,3 dB (A),
LWA (puissance sonore garantie) 98 dB(A).

Ces produits sont également conformes aux directives 2014/30/UE et 2011/65/UE.

Pour obtenir plus de précisions, veuillez contacter STANLEY FATMAX à l'adresse suivante ou vous reporter au dos du manuel.

Le soussigné est responsable de la compilation du dossier technique et il fait cette déclaration au nom de STANLEY FATMAX.

Patrick Diepenbach

Patrick Diepenbach
General Manager, Benelux
STANLEY FATMAX Europe,
Egide Walschaertsstraat14-18,
2800 Mechelen, Belgique
20/08/2022

Garantie

STANLEY FATMAX est sûr de la qualité de ses produits et offre une garantie de 12 mois aux utilisateurs, à partir de la date d'achat. Cette garantie s'ajoute à vos droits légaux auxquels elle ne porte aucunement préjudice. Cette garantie est valable au sein des territoires des états membres de l'Union européenne, de la zone européenne de libre-échange et du Royaume-Uni.

Pour prétendre à la garantie, la réclamation doit être en conformité avec les conditions générales de STANLEY FATMAX et vous devez fournir une preuve d'achat au vendeur ou au réparateur agréé.

Les conditions générales de la garantie STANLEY FATMAX de 1 an ainsi que l'adresse du réparateur agréé le plus proche sont disponibles sur le site Internet www.2helpU.com ou en contactant votre agence STANLEY FATMAX locale à l'adresse indiquée dans ce manuel.

Veuillez consulter notre site Internet www.stanley.eu/3 pour enregistrer votre nouveau produit STANLEY FATMAX et pour être tenu informé des nouveaux produits et des offres spéciales.

Uso previsto

Il soffiatore STANLEY FATMAX SFMCBL730 è stato progettato per varie applicazioni di soffiaggio e di pulizia. Questo elettrodomestico è concepito per uso professionale e privato esclusivamente da parte di utilizzatori non professionisti.

Istruzioni di sicurezza

Avvisi di sicurezza generici



Avvertenza! Leggere attentamente tutte le avvertenze e le istruzioni. La mancata osservanza delle istruzioni seguenti può dar luogo a scosse elettriche, incendi e/o gravi lesioni alle persone.

Conservare tutte le avvertenze e le istruzioni per riferimenti futuri.

Il termine "elettrodomestico" utilizzato nelle avvertenze fa riferimento sia agli utensili alimentati a corrente (con cavo elettrico), sia a quelli a batteria (senza cavo).

1. Sicurezza dell'area di lavoro

a. Mantenere pulita e bene illuminata l'area di lavoro. Gli ambienti disordinati o scarsamente illuminati favoriscono gli incidenti.

b. Evitare di usare gli elettrodomestici in ambienti esposti a rischio di esplosione, ad esempio in presenza di liquidi, gas o polveri infiammabili. Gli elettrodomestici generano scintille che possono incendiare le polveri o i fumi.

c. Tenere lontani bambini e altre persone presenti mentre si usa un elettrodomestico. Eventuali distrazioni possono provocare la perdita di controllo dell'elettrodomestico.

2. Sicurezza elettrica

a. Le spine elettriche degli elettrodomestici devono essere adatte alla presa di corrente. Non modificare la spina in alcun modo. Non usare spine con adattatore con gli elettrodomestici dotati di messa a terra. Per ridurre il rischio di scosse elettriche evitare di modificare le spine e utilizzare sempre le prese appropriate.

b. Evitare il contatto fisico con superfici collegate a terra, quali tubature, radiatori, fornelli e frigoriferi. Se il corpo dell'utilizzatore è collegato a terra, il rischio di scosse elettriche aumenta.

c. Non esporre gli elettrodomestici alla pioggia o all'umidità. Se dovesse penetrare dell'acqua all'interno dell'elettrodomestico, il rischio di scosse elettriche aumenta.

d. Non utilizzare il cavo di alimentazione in modo improprio.

Non spostare, tirare o scollegare mai l'elettrotensile dalla presa di corrente tirandolo dal cavo. Tenere il cavo di alimentazione lontano da fonti di calore, olio, bordi taglienti o parti in movimento. Se il cavo di alimentazione è danneggiato o impigliato, il rischio di scosse elettriche aumenta.

- e. Se l'elettrotensile viene adoperato all'aperto, usare esclusivamente prolunghe omologate per l'impiego all'esterno.** L'uso di un cavo di alimentazione adatto per esterni riduce il rischio di scosse elettriche.
- f. Se non è possibile evitare di lavorare in una zona umida, utilizzare una rete di alimentazione elettrica protetta da un interruttore differenziale (RCD) salvavita.** L'uso di un RCD salvavita riduce il rischio di scosse elettriche.

3. Sicurezza personale

- a. È importante concentrarsi su ciò che si sta facendo e maneggiare con giudizio l'elettrotensile. Non utilizzare l'elettrotensile quando si è stanchi o sotto l'effetto di sostanze stupefacenti, alcool o medicinali.** Un solo attimo di distrazione durante l'uso di tale elettrotensile potrebbe provocare gravi lesioni personali.
- b. Usare dispositivi di protezione individuale. Indossare sempre occhiali di protezione.**

L'uso di dispositivi di protezione, quali mascherine antipolvere, scarpe antinfortunistiche antiscivolo, elmetti di sicurezza o protezioni per l'udito in condizioni opportune consente di ridurre le lesioni alle persone.

c. Impedire l'avvio involontario.

Accertarsi che l'interruttore sia nella posizione di spegnimento, prima di collegare l'elettrotensile alla rete elettrica e/o alla batteria, di prenderlo in mano o di trasportarlo. Per non esporsi al rischio di incidenti, non trasportare l'elettrotensile tenendo le dita sull'interruttore e non collegarlo a una fonte di alimentazione elettrica con l'interruttore in posizione di accensione.

d. Prima di accendere un elettrotensile, togliere eventuali utensili o chiavi di regolazione.

Un utensile di regolazione o una chiave attaccati a una parte rotante dell'elettrotensile possono provocare lesioni personali.

e. Non sbilanciarsi. Mantenere sempre un appoggio e un equilibrio adeguati. In tal modo è possibile mantenere un migliore controllo dell'elettrotensile nelle situazioni impreviste.

f. Vestirsi adeguatamente. Non indossare abiti larghi o gioielli. Tenere i capelli, i vestiti e i guanti lontano dalle parti mobili. Abiti larghi, gioielli o capelli lunghi possono impigliarsi nelle parti in movimento.

g. Se gli elettroutensili sono provvisti di attacchi per il collegamento di dispositivi di aspirazione o di raccolta della polvere, assicurarsi che questi siano installati e utilizzati correttamente. L'impiego di dispositivi per la raccolta delle polveri può ridurre i pericoli legati a queste ultime.

h. Non lasciare che la familiarità acquisita dall'uso frequente degli elettroutensili induca a cedere alla tentazione di ignorare i principi di utilizzo sicuro degli stessi.

Un'azione imprudente potrebbe provocare lesioni gravi in una frazione di secondo.

4. Utilizzo e cura degli elettroutensili

a. Non sovraccaricare l'elettroutensile. Utilizzare l'elettroutensile adatto per il lavoro da eseguire. L'elettroutensile corretto funziona meglio e in modo più sicuro se utilizzato alla velocità per cui è stato progettato.

b. Non utilizzare l'elettroutensile se l'interruttore di accensione/spegnimento è difettoso. Qualsiasi elettroutensile che non possa essere controllato tramite l'interruttore è pericoloso e deve essere riparato.

c. Scollegare la spina dalla presa di corrente e/o il pacco batteria dall'elettroutensile prima di regolarlo, sostituirne gli accessori o di riporlo.

Queste misure di sicurezza preventive riducono il rischio di azionare l'apparato accidentalmente.

d. Quando non vengono usati, gli elettroutensili devono essere custoditi fuori dalla portata dei bambini. Non consentire l'uso dell'elettroutensile a persone inesperte o che non abbiano letto le presenti istruzioni.

Gli elettroutensili sono pericolosi in mano a persone inesperte.

e. Sottoporre gli elettroutensili a regolare manutenzione. Verificare che le parti mobili siano correttamente allineate e non inceppate, che non vi siano componenti rotti e che non sussistano altre condizioni che possono compromettere il funzionamento dell'apparecchio. Se un elettroutensile è danneggiato, farlo riparare prima dell'uso. Molti incidenti sono provocati da elettroutensili non sottoposti a una corretta manutenzione.

f. Mantenere affilati e puliti gli utensili da taglio. La manutenzione corretta degli utensili da taglio con bordi affilati riduce le probabilità di inceppamento e ne facilita il controllo.

g. Utilizzare l'elettroutensile, gli accessori, le punte, ecc. in conformità alle presenti istruzioni, tenendo conto delle condizioni di lavoro e del lavoro da completare.

L'utilizzo dell'elettrotensile per impieghi diversi da quelli previsti può provocare situazioni di pericolo.

h. Mantenere le impugnature e le superfici di presa asciutte, pulite e senza tracce di olio o grasso.

Impugnature e superfici di presa scivolose non consentono di maneggiare e controllare in modo sicuro l'elettrotensile nel caso di imprevisti.

5. Uso e cura degli elettrotensili a batteria

a. Ricaricare solo usando

l'alimentatore prescritto dal fabbricante. Un caricabatterie adatto per un solo tipo di batteria può comportare il rischio d'incendio se usato con una batteria diversa.

b. Usare gli elettrotensili con gli appositi pacchi batteria.

L'impiego di pacchi batteria di tipo diverso potrebbe comportare il rischio di lesioni personali e di incendio.

c. Quando il pacco batteria non viene usato, tenerlo lontano da altri oggetti metallici tipo graffette, monete, chiavi, chiodi, viti o altri oggetti metallici di piccole dimensioni, che potrebbero cortocircuitare un morsetto con l'altro. Se i terminali della batteria vengono cortocircuitati si potrebbero causare ustioni o un incendio.

d. In condizioni di sovraccarico, le batterie possono perdere liquido: evitare di toccarlo. In caso di contatto accidentale, sciacquare con abbondante acqua.

Se il liquido dovesse entrare a contatto con gli occhi, rivolgersi anche a un medico. Il liquido che fuoriesce dalla batteria può causare irritazioni o ustioni.

e. Non utilizzare un pacco batteria o un utensile danneggiati o modificati.

Le batterie danneggiate o modificate potrebbero manifestare un comportamento imprevedibile con la possibilità di causare un'esplosione o un incendio.

f. Non esporre un pacco batteria o un utensile al fuoco o a temperature elevate. L'esposizione al fuoco o a una temperatura superiore a 130°C potrebbe provocare un'esplosione.

g. Seguire tutte le istruzioni per la carica e non caricare il pacco batteria o l'elettrotensile a una temperatura che non rientri nell'intervallo di valori specificato nelle istruzioni. Una carica effettuata in maniera scorretta o a una temperatura che non rientra nell'intervallo di valori specificato potrebbe danneggiare la batteria aumentando il rischio d'incendio.

6. Assistenza

- a. Fare riparare l'elettrotensile esclusivamente da personale specializzato e solo usando pezzi di ricambio originali.** In questo modo viene garantita la sicurezza dell'elettrotensile.
- b. Non riparare i pacchi batteria danneggiati.** Gli interventi di riparazione su pacchi batteria danneggiati devono essere eseguiti dal fabbricante o da tecnici dell'assistenza autorizzati.

Avvertenze di sicurezza aggiuntive per gli elettrotensili



Avvertenza! Ulteriori avvisi di sicurezza per i soffiatori.

L'uso previsto è descritto in questo manuale. L'uso di questo elettrotensile con accessori o dotazioni o per scopi diversi da quelli raccomandati in questo manuale, potrebbe comportare lesioni personali e/o danni materiali.

- ◆ Per proteggere i piedi e le gambe durante l'uso dell'elettrotensile indossare sempre pantaloni lunghi e calzature per lavori pesanti.
- ◆ Rimuovere sempre la batteria dall'elettrotensile quando è incustodito, prima di eliminare un'ostruzione, prima della pulizia e manutenzione, dopo aver colpito un oggetto estraneo o quando la macchina inizia a vibrare in modo anomalo.

- ◆ Non appoggiare la bocchetta di aspirazione o lo scarico del soffiatore vicino agli occhi o alle orecchie durante l'uso. Non soffiare mai i detriti nella direzione delle eventuali persone presenti.
- ◆ Non usare e non lasciare l'elettrotensile all'aperto, esposto alla pioggia.
- ◆ Non attraversare sentieri o strade coperti di ghiaia quando l'elettrotensile è acceso nella modalità di soffiatura. Procedere camminando, senza correre.
- ◆ Non appoggiare l'elettrotensile acceso sulla ghiaia.
- ◆ Mantenersi sempre saldi sui piedi, in modo particolare quando si lavora sui pendii. Tenersi in equilibrio, evitando di piegarsi eccessivamente in avanti.
- ◆ Non inserire oggetti nelle aperture nell'elettrotensile. Non usarlo mai se le aperture sono ostruite.
- ◆ Mantenerlo libero da capelli, pelucchi, polvere e tutto ciò che possa limitare il passaggio dell'aria.

Avvertenza! Usare sempre il prodotto come descritto nel presente manuale. Il prodotto è stato progettato per essere usato in verticale e, se lo si utilizza in modo diverso, potrebbero verificarsi lesioni personali. Non azionare mai il prodotto quando è appoggiato su un fianco o capovolto.

- ◆ L'operatore è responsabile di eventuali rischi o incidenti che coinvolgono terzi o le loro cose.

- ◆ Non usare solventi o detergenti liquidi per pulire il prodotto. Utilizzare un raschietto non appuntito per rimuovere erba e sporcizia.
- ◆ Le ventole di ricambio sono reperibili presso qualsiasi rivenditore autorizzato a STANLEY FATMAX. Usare solo ricambi e accessori raccomandati da STANLEY FATMAX.
- ◆ Mantenere sempre ben saldi dadi, bulloni e viti per essere certi che l'elettrotensile sia in condizioni operative sicure.
- ◆ Indossare protezioni per le orecchie con il soffiatore. L'esposizione al rumore può causare la perdita dell'udito.

Vibrazioni

I valori di emissione di vibrazione dichiarati, indicati nella sezione "Dati tecnici" e nella Dichiarazione di conformità di questo manuale, sono stati misurati attenendosi a un metodo di prova standard previsto dalla normativa EN60335 e possono essere usati come termine di paragone tra due utensili.

Il valore di emissione di vibrazioni dichiarato può anche essere usato per una valutazione preliminare dell'esposizione.

Avvertenza! Il livello di emissione di vibrazioni durante l'uso effettivo dell'elettrotensile può differire dal valore dichiarato, a seconda delle sue modalità di utilizzo.

Il livello di emissione di vibrazioni potrebbe superare il valore dichiarato.

Quando si valuta l'esposizione alle vibrazioni per stabilire le misure di sicurezza richieste, in conformità alla normativa 2002/44/CE destinata alla protezione delle persone che usano regolarmente elettrotensili nello svolgimento delle proprie mansioni lavorative, è necessario prendere in considerazione le condizioni effettive di utilizzo e il modo in cui l'elettrotensile viene usato, oltre che tenere conto di tutte le componenti del ciclo operativo, vale a dire i periodi in cui l'elettrotensile è spento, quelli in cui è acceso ma a riposo e quelli in cui viene effettivamente utilizzato.

Sicurezza altrui

Questo elettrotensile deve essere utilizzato solo con l'alimentatore fornito in dotazione.

- ◆ Questo elettrotensile non è stato progettato per l'impiego da parte di persone (inclusi i bambini) portatrici di handicap fisici, psichici o sensoriali o che non abbiano la dovuta esperienza o conoscenza, a meno che non siano seguite o opportunamente istruite sul suo impiego da parte di una persona responsabile della loro sicurezza.
- ◆ Non usare mai l'elettrotensile se ci sono persone (in particolare bambini) o animali domestici nelle vicinanze.

I bambini devono essere sorvegliati per assicurarsi che non giochino con l'apparecchio.

Rischi residui

L'utilizzo dell'elettrotensile può comportare rischi residui non necessariamente riportati in queste avvertenze di sicurezza. Tali rischi possono sorgere a seguito di un uso prolungato o improprio, ecc. Malgrado il rispetto delle norme di sicurezza pertinenti e l'implementazione di dispositivi di sicurezza, alcuni rischi residui non possono essere evitati. Sono inclusi:

- ◆ lesioni personali causate dal contatto con parti rotanti/in movimento;
- ◆ lesioni personali subite durante la sostituzione di parti, lame o accessori;
- ◆ lesioni personali causate dall'impiego prolungato di un elettrotensile (quando si utilizza qualsiasi elettrotensile per periodi prolungati, assicurarsi di fare regolarmente delle pause);
- ◆ menomazioni uditive;
- ◆ rischi per la salute causati dall'aspirazione di polveri generate dall'utilizzo dell'elettrotensile (ad esempio, quando si lavora con il legno, in modo particolare quello di quercia o faggio, o con l'MDF).

Etichette sull'elettrotensile

Sull'elettrotensile compaiono i seguenti pittogrammi insieme al codice data:



Leggere il manuale di istruzioni prima dell'uso.



Utilizzare dispositivi di protezione per l'udito. Indossare occhiali di protezione.



Non esporre l'elettrotensile alla pioggia o a un'umidità intensa e non lasciarlo all'aperto quando piove.



Spegnere l'elettrotensile.



Prima di eseguire qualsiasi intervento di manutenzione sull'elettrotensile, rimuovere la batteria.



Tenere le persone eventualmente presenti a debita distanza.



Potenza sonora garantita ai sensi della Direttiva 2000/14/CE.

Istruzioni di sicurezza aggiuntive per batterie e caricabatterie

Batterie

- ◆ Non tentare mai di aprire le batterie per alcun motivo.
- ◆ Non lasciare che le batterie si bagnino.
- ◆ Non riporre le batterie in luoghi in cui la temperatura potrebbe superare 40 °C.
- ◆ Caricare solo a temperature ambientali comprese tra 10 e 40 °C.
- ◆ Caricare le batterie solo con il caricabatterie fornito con l'elettrotensile.

- ◆ Al momento di smaltire le batterie, seguire le istruzioni riportate nella sezione "Tutela ambientale".



Non tentare di caricare batterie danneggiate.

Caricabatterie

- ◆ Usare il caricabatterie STANLEY FATMAX solo per caricare le batterie dell'elettrotensile con il quale è stato fornito. Batterie diverse potrebbero scoppiare, causando lesioni alle persone e danni materiali.
- ◆ Non tentare mai di caricare batterie non ricaricabili.
- ◆ Fare sostituire immediatamente i cavi di alimentazione difettosi.
- ◆ Non lasciare che il caricabatterie si bagni.
- ◆ Non aprire il caricabatterie.
- ◆ Non collegare il caricabatterie a sonde.



Il caricabatterie è destinato solo all'uso in ambienti chiusi.



Leggere il manuale d'istruzioni prima dell'uso.

Sicurezza elettrica



Il doppio isolamento di cui è provvisto il caricabatterie STANLEY FATMAX rende superfluo il filo di terra. Verificare sempre che la tensione di rete corrisponda alla tensione indicata sulla targhetta dei valori nominali.

Non tentare mai di sostituire il caricabatterie con una normale spina di rete.

- ◆ In caso di danneggiamento del cavo di alimentazione, è necessario farlo riparare dal produttore o presso un Centro di assistenza STANLEY FATMAX autorizzato, in modo da evitare pericoli.

Descrizione

Questo apparecchio include alcune delle seguenti caratteristiche.

1. Grilletto di azionamento a velocità variabile
2. Pulsante "Boost"
3. Manico
4. Tubo di soffiaggio superiore
5. Tubo di soffiaggio inferiore
6. Batteria
7. Tasto di rilascio pacco batteria

Uso

Avvertenza! Lasciare che l'elettrotensile funzioni al proprio ritmo. Non sovraccaricarlo.

Carica della batteria (Fig. A)

La batteria deve essere caricata prima dell'impiego iniziale e quando non eroga una potenza sufficiente per lavori che prima era possibile eseguire facilmente.

Durante la carica, la batteria potrebbe riscaldarsi. Si tratta di un fatto normale che non indica la presenza di un problema.

Avvertenza! Non caricare la batteria a temperature ambientali inferiori a 10 °C o superiori a 40 °C. La temperatura di carica consigliata è di circa 24 °C.

Nota: il caricabatterie non carica una batteria se la temperatura delle celle è inferiore a 10 °C o superiore a 40 °C.

La batteria deve essere lasciata nel caricabatterie, che comincerà a caricarla automaticamente quando la temperatura delle celle aumenta o diminuisce.







Nota: per garantire la massima prestazione e durata dei pacchi batteria agli ioni di litio, caricare completamente il pacco batteria prima di utilizzarlo per la prima volta.

- ◆ Collegare il caricabatterie (8) a una presa di corrente adatta prima di inserire il pacco batteria (6).
- ◆ La spia verde di carica in corso (8a) lampeggia continuamente, indicando che è iniziato il processo di carica.
- ◆ Il completamento della carica sarà indicato dalla spia verde di carica in corso (8a) che rimane accesa fissa.

Il pacco batteria (6) è completamente carico e può essere utilizzato subito o lasciato nel caricabatterie (8).

- ◆ Caricare le batterie scariche entro 1 settimana. La durata delle batterie si riduce parecchio se sono conservate scariche.

Modalità LED del caricabatterie

	Carica in corso: LED verde intermittente	
	Carica completa: LED verde acceso fisso	
	Ritardo per pacco caldo/freddo: LED verde intermittente LED rosso acceso fisso	

Nota: i caricabatterie compatibili non caricano un pacco batteria difettoso. Il caricabatterie non si illuminerà indicando che un pacco batteria è difettoso.

Nota: questo motivo potrebbe anche indicare un problema del caricabatterie. Se il caricabatterie indica la presenza di un problema, portare il caricabatterie e il pacco batteria presso un centro di assistenza autorizzato per essere testati.

Batteria lasciata nel caricabatterie

Il caricabatterie e il pacco batteria possono essere lasciati collegati con il LED sempre acceso. Il caricabatterie manterrà il pacco batteria come nuovo e completamente carico.

Ritardo per pacco caldo/freddo

Quando il caricabatterie rileva una batteria troppo calda o troppo fredda, avvia automaticamente un Ritardo per pacco batteria caldo/freddo, il LED verde (8a) lampeggia a intermittenza, mentre il LED rosso (8b) rimane acceso continuamente, sospendendo la ricarica fino a che la batteria non ha raggiunto la temperatura appropriata. Il caricabatterie quindi passa automaticamente alla modalità di carica. Questa funzione garantisce la massima durata del pacco batteria.

Indicatore dello stato di carica della batteria (Fig. B)

La batteria include un indicatore dello stato di carica per determinare rapidamente la durata della batteria, come illustrato nella Figura B. Premendo il pulsante dello stato di carica (6a) è possibile visualizzare facilmente la carica residua della batteria, come illustrato nella Figura B.



Assemblaggio del tubo di soffiaggio (Fig. C)

Attenzione:

- ◆ I tubi di soffiatura devono essere assemblati prima dell'uso.
- ◆ Non utilizzare mai senza la sezione superiore del tubo di soffiaggio assemblata al soffiatore e la sezione inferiore montata sul tubo superiore.
- ◆ Per motivi di sicurezza, non è previsto che i tubi vengano separati una volta assemblati.

Assemblaggio delle sezioni del tubo di soffiaggio

- ◆ Allineare la sezione superiore del tubo di soffiaggio (4) al soffiatore e la sezione inferiore del tubo di soffiaggio (5) alla sezione superiore del tubo, come illustrato nella Fig. C.
- ◆ Inserire con decisione la sezione superiore del tubo nel soffiatore, fino a quando il blocco si incastra e si avverte uno scatto.
- ◆ Inserire quindi con decisione la sezione inferiore del tubo nella sezione superiore, fino a quando il blocco si incastra e si avverte uno scatto.
- ◆ Tirare il tubo assemblato per assicurarsi che sia saldamente bloccato in posizione.
- ◆ Per staccare il tubo di soffiaggio inserire un cacciavite nel foro di sblocco (9) sul tubo stesso. Sollevare la linguetta all'interno ed estrarre il tubo.

Uso

Avvertenza! per ridurre il rischio di gravi lesioni personali, spegnere l'elettrotensile e staccare la batteria prima di eseguire qualsiasi regolazione o rimozione/installazione di dotazioni o accessori. L'avvio accidentale dell'utensile potrebbe provocare lesioni alle persone.

Avvertenza! Non avviare il soffiatore se il tubo non è saldamente fissato in sede. Non accedere all'interno dell'alloggiamento attraverso il foro del tubo.

Avvertenza! indossare sempre occhiali di sicurezza. Indossare sempre maschere di protezione. Indossare sempre otoprotezioni. Quando si lavora all'aperto si raccomanda di indossare di guanti di gomma e calzature da lavoro robuste. Tenere i capelli lunghi e gli indumenti larghi lontano dalle aperture e dalle parti in movimento. Solo per uso domestico.

Avvertenza! Pericolo di taglio. Quando si spegne l'elettrotensile, attendere 10 secondi affinché la ventola smetta di ruotare prima di rimuovere il tubo del soffiatore.

- ◆ Assicurarsi sempre che il soffiatore sia spento e la batteria sia rimossa quando:
 - si lascia il soffiatore incustodito;
 - si elimina un intasamento;
 - si eseguono controlli, regolazioni, interventi di pulizia o manutenzione sul soffiatore.
- ◆ Usare l'elettrotensile solo alla luce del giorno o con una buona luce artificiale.

Inserimento e rimozione del pacco batteria dall'elettrotensile (Fig. D)

Avvertenza! Prima di rimuovere o installare la batteria, accertarsi che leva di bloccaggio velocità (1) sia nella posizione di disattivazione per evitare l'azionamento dell'interruttore.

Nota: assicurarsi che il pacco batteria (6) sia completamente carico.

Per installare il pacco batteria nell'impugnatura dell'apparato

- ◆ Allineare il pacco batteria (6) alle guide all'interno dell'impugnatura dell'elettrotensile (Fig. D).
- ◆ Far scorrere il pacco batteria nell'impugnatura finché sarà saldamente alloggiato nell'elettrotensile e assicurarsi di sentire lo scatto dell'aggancio in sede.

Per rimuovere il pacco batteria dall'apparato

- ◆ Premere il pulsante di rilascio della batteria (7) ed estrarre la batteria dall'impugnatura dell'elettrotensile.
- ◆ Inserire il pacco batteria nel caricabatterie come descritto nella sezione relativa al caricabatterie di questo manuale.

Corretto posizionamento delle mani (Fig. E)

Avvertenza! per ridurre il rischio di gravi lesioni alle persone, tenere **SEMPRE** le mani nella posizione corretta, come illustrato in figura.

Avvertenza! per ridurre il rischio di gravi lesioni alle persone, mantenere **SEMPRE** una presa sicura allo scopo di prevenire reazioni improvvise dell'elettrotensile.

La posizione corretta delle mani prevede una mano sull'impugnatura principale (3).

Accensione (Fig. F)

Avvertenza! Afferrare saldamente il prodotto con entrambe le mani quando lo si accende.

Avvertenza! non puntare lo scarico dell'unità verso se stessi o verso altre persone presenti.

Avvertenza! Indossare sempre occhiali di sicurezza e otoprotezioni. Indossare una mascherina di protezione dotata di filtro se l'operazione genera polvere. Si consiglia l'uso di guanti, pantaloni lunghi e calzature pesanti. Tenere i capelli lunghi e gli indumenti larghi lontano dalle aperture e dalle parti in movimento.

- ◆ Per accendere il soffiatore, rilasciare l'interruttore di azionamento a velocità variabile (1).
- ◆ Rilasciare il grilletto di azionamento a velocità variabile (1) per spegnere il soffiatore.
- ◆ Tenere il soffiatore con una mano, come illustrato nella Fig. E e passare da un lato all'altro con il tubo (4) sollevato di diversi centimetri da terra. Avanzare lentamente tenendo il mucchio di detriti accumulati davanti a sé.

Pulsante "Boost"

Il pulsante "Boost" (2) è situato sull'impugnatura dell'elettrotensile. Esso consente di ottimizzare le prestazioni dell'elettrotensile e di aumentare la sua potenza quando è necessario.

- ◆ Accendere il soffiatore.
- ◆ Per attivare la modalità "Boost (Turbo), premere il pulsante "Boost".
- ◆ Per disattivare la modalità Boost, premere il pulsante "Boost".
- ◆ Utilizzare la modalità Normal (Normale) per la maggior parte delle esigenze di soffiaggio. (In questo modo si avrà una maggiore autonomia di funzionamento della batteria.)
- ◆ Attivare la modalità Boost se necessario per rimuovere detriti pesanti.

Protezione dagli agenti atmosferici

Questo prodotto (esclusi il pacco batteria e il caricabatterie) garantisce un certo livello di protezione dai liquidi (spruzzi leggeri) durante un uso normale e ragionevolmente prevedibile.

Avvertenza! La batteria e il caricabatterie non dispongono di una protezione dagli agenti atmosferici.

Avvertenza! Non immergere MAI il prodotto, la batteria o il caricabatterie in un liquido né utilizzarlo sotto la pioggia.

Manutenzione

Questo elettrotensile STANLEY FATMAX è stato progettato per funzionare a lungo con una manutenzione minima. Per ottenere prestazioni sempre soddisfacenti occorre avere cura dell'elettrotensile e sottoporlo a pulizia periodica.

Avvertenza! per ridurre il rischio di gravi lesioni personali, spegnere l'elettrotensile e staccare la batteria prima di eseguire qualsiasi regolazione o rimozione/installazione di dotazioni o accessori. L'avvio accidentale dell'utensile potrebbe provocare lesioni alle persone.

Il caricabatterie non richiede alcuna manutenzione, fuorché una pulizia regolare.

Avvertenza! Prima di eseguire interventi di manutenzione sull'elettrotensile, estrarre la batteria. Scollegare il caricabatterie dalla presa di corrente prima di pulirlo.

- u Pulire regolarmente le prese di ventilazione dell'apparecchio e del caricabatterie con un pennello o un panno morbido e asciutto.
- ◆ L'alloggiamento del motore deve essere pulito regolarmente con un panno umido.
- ◆ Non usare materiali abrasivi o detergenti a base di solventi.



Lubrificazione

L'elettrotensile non richiede alcuna ulteriore lubrificazione.



Pulizia

Avvertenza! soffiare via la polvere dall'alloggiamento principale con aria compressa, appena vi sia sporco visibile all'interno e intorno alle prese d'aria di ventilazione. Quando si esegue questa procedura indossare occhiali di sicurezza e maschere antipolvere omologati.

Avvertenza! non utilizzare mai solventi o altri prodotti chimici aggressivi per pulire le parti non metalliche dell'utensile.

Questi prodotti chimici possono indebolire i materiali utilizzati per tali parti. Usare un panno inumidito solamente con acqua e sapone delicato. Fare in modo di evitare che penetri del liquido all'interno dello strumento e non immergere alcuno dei suoi componenti direttamente in un liquido.

Accessori di ricambio

Avvertenza! per ridurre il rischio di gravi lesioni personali, spegnere l'elettrodotensile e rimuovere la batteria prima di eseguire qualsiasi regolazione o rimozione/installazione di dotazioni o accessori.

Avvertenza! Utilizzare accessori non raccomandati da STANLEY FATMAX per l'impiego con questo elettrodotensile potrebbe essere pericoloso.

Avvertenza! Per questo elettrodotensile non utilizzare accessori o dotazioni diversi da quelli raccomandati da STANLEY FATMAX. In caso contrario potrebbero verificarsi gravi lesioni alle persone o danni al prodotto.

Accessori opzionali

Avvertenza! Poiché accessori diversi da quelli offerti da Stanley Fatmax non sono stati testati con questo prodotto, l'utilizzo di tali accessori potrebbe essere pericoloso. Per ridurre il rischio di lesioni personali, su questo prodotto vanno utilizzati solo gli accessori originali STANLEY FATMAX raccomandati.

Rivolgersi al proprio rivenditore per ulteriori informazioni sugli accessori più adatti.

Protezione dell'ambiente



Raccolta differenziata. I prodotti e le batterie contrassegnati con questo simbolo non devono essere smaltiti insieme ai normali rifiuti domestici.

I prodotti e le batterie contengono materiali che possono essere recuperati e riciclati, riducendo la domanda di materie prime.

Riciclare i prodotti e le batterie in base alle norme locali pertinenti in vigore. Ulteriori informazioni sono disponibili all'indirizzo

www.2helpU.com

Dati tecnici

		SFMCBL730
Tensione	V_{dc}	18
Tipo		1
Velocità dell'aria	km/h	177
	MPH	110
Volume di aria	m ³ /min	11,6
	CFM o ft ³ /min:	410
Peso (senza pacco batteria)	kg	2,3

Caricabatterie		SFMCB11	SFMCB12	SFMCB14
Tensione d'ingresso	V_{ca}	230	230	230
Tensione d'uscita	V_{cc}	18	18	18
Corrente	A	1,25	2	4

Batteria		SFMCB201	SFMCB202	SFMCB204	SFMCB206
Tensione	V_{cc}	18	18	18	18
Capacità	Ah	1,5	2,0	4,0	6,0
Tipo		Li-Ion	Li-Ion	Li-Ion	Li-Ion

Avvertenza! Usare il caricabatterie STANLEY FATMAX solo per caricare le batterie agli ioni di litio STANLEY FATMAX.

Pacco batteria	Tempo di carica approssimativo in minuti		
	SFMCB11	SFMCB12	SFMCB14
SFMCB201	72	45	22
SFMCB202	96	60	30
SFMCB204	192	120	60
SFMCB206	288	180	90

Valori di rumorosità e di vibrazione (somma vettore triassiale), Modalità Soffiatore, ai sensi della norma EN 50636-2-91

Pressione sonora (L_{pA}) presso della postazione di lavoro 90 dB(A), incertezza (K) 3 dB(A)

Potenza sonora (L_{wA}) 96 dB(A), incertezza (K) 1,3 dB(A)

Valori totali delle vibrazioni (somma vettoriale triassiale) Modalità Soffiatore, ai sensi della norma EN50636-2-91

Valore di emissione delle vibrazioni $a_{1,1}$ < 2,5 m/s², incertezza (K) 1,5 m/s²

I livelli di emissione di vibrazione indicati in questa scheda informativa, misurati secondo una procedura standardizzata prevista dalla norma EN50636 possono essere utilizzati per mettere a confronto elettrodomestici diversi e per una valutazione preliminare dell'esposizione. e per una valutazione preliminare dell'esposizione.

Dichiarazione CE di conformità

DIRETTIVA MACCHINE



SFMCBL730 - Soffiatore senza cavo

STANLEY Europe dichiara che i prodotti descritti nei "Dati tecnici" sono conformi alle normative:

2006/42/EC, EN 60335-1:2012+A11:2014+A13:2017 +A1:2019+A14:2019+A2:2019+A15:2021, EN 50636-2-100:2014. 2000/14/CE, Allegato V

LWA (livello di potenza sonora misurato) 96 dB(A), incertezza (K) = 1,3 dB (A),

LWA (pressione sonora garantita) 98 dB(A).

Inoltre, questi prodotti sono conformi alle Direttive 2014/30/UE e 2011/65/UE.

Per ulteriori informazioni, contattare STANLEY FATMAX al seguente indirizzo oppure consultare l'ultima di copertina del manuale.

Il firmatario è responsabile della compilazione del documento tecnico e rende questa dichiarazione per conto di STANLEY FATMAX.

Patrick Diepenbach

Patrick Diepenbach
Direttore generale, Benelux
STANLEY FATMAX Europe,
Egide Walschaertsstraat14-18,
2800 Mechelen, Belgio
20/08/2022

Garanzia

STANLEY FATMAX è sicura della qualità dei propri prodotti e offre ai consumatori una garanzia di 12 mesi dalla data di acquisto. Questa garanzia aggiuntiva non pregiudica in alcun modo i diritti del consumatore previsti dalla legge. La garanzia è valida nei territori degli stati membri dell'Unione Europea, dell'EFTA (Associazione europea di libero scambio) e del Regno Unito.

Per attivare la garanzia, il reclamo deve essere effettuato in accordo con i Termini e condizioni STANLEY FATMAX e sarà necessario presentare la prova di acquisto al venditore o all'agente di riparazione autorizzato.

I Termini e condizioni della garanzia STANLEY FATMAX di 1 anno e la sede dell'agente di riparazione autorizzato più vicino sono consultabili su Internet all'indirizzo www.2helpU.com, o contattando l'ufficio STANLEY FATMAX di zona all'indirizzo indicato in questo manuale.

Visitate il nostro sito web www.stanley.eu/3 per registrare il prodotto STANLEY FATMAX appena acquistato e ricevere aggiornamenti sui nuovi prodotti e offerte speciali.

Bedoeld gebruik

Uw STANLEY FATMAX SFMCBL730 luchtblazer is ontworpen voor verschillende blaas- & schoonmaakt toepassingen. Dit apparaat is alleen bedoeld voor professioneel en privé, niet-professioneel gebruik.

Instructies voor de veiligheid

Algemene veiligheids waarschuwingen



Waarschuwing! Lees alle veiligheids waarschuwingen en alle instructies. Het niet opvolgen van de waarschuwingen en instructies kan leiden tot een elektrische schok, brand en/of ernstig persoonlijk letsel.

Bewaar alle waarschuwingen en instructies zodat u deze later ook kunt raadplegen. De term "elektrisch gereedschap" in de hieronder vermelde waarschuwingen verwijst naar uw (met een snoer) op de netspanning aangesloten elektrische gereedschap of naar (draadloos) elektrisch gereedschap met een accu.

1. Veiligheid op de werkplek

- Houd uw werkomgeving schoon en opgeruimd.** Op rommelige of donkere plekken kunnen gemakkelijk ongelukken gebeuren.
- Gebruik elektrisch gereedschap niet in een omgeving met explosiegevaar, zoals in de nabijheid van brandbare vloeistoffen, gasen of stof.** Elektrisch gereedschap veroorzaakt vonken die het stof of de dampen kunnen doen ontbranden.

c. Houd kinderen en omstanders tijdens het gebruik van elektrisch gereedschap op afstand. Wanneer u wordt afgeleid kunt u de controle over het gereedschap verliezen.

2. Elektrische veiligheid

a. De netstekker van het gereedschap moet in het stopcontact passen. Pas de stekker nooit op enigerlei wijze aan.

Gebruik geen adapterstekkers met geaard elektrisch gereedschap.

Niet-aangepaste stekkers en passende contactdozen verminderen het risico van een elektrische schok.

b. Vermijd aanraking van het lichaam met geaarde oppervlakken, bijvoorbeeld leidingen, radiatoren, fornuizen en koelkasten. Er bestaat een verhoogd risico op een elektrische schok als uw lichaam geaard is.

c. Stel het gereedschap niet bloot aan regen en vocht. Als er water elektrisch gereedschap binnendringt, verhoogt dit het risico van een elektrische schok.

d. Behandel het snoer voorzichtig. Draag het elektrisch gereedschap nooit aan het snoer, trek het gereedschap nooit aan het snoer naar u toe, en trek de stekker nooit aan het snoer uit het stopcontact. Houd het snoer uit de buurt van warmte, olie, scherpe randen of bewegende onderdelen.

Beschadigde snoeren of snoeren die in de war zijn geraakt, verhogen het risico van een elektrische schok.

e. Gebruik, wanneer u buitenshuis met elektrisch gereedschap werkt, alleen verlengsnoeren die zijn goedgekeurd voor gebruik buitenshuis. Het gebruik van een verlengsnoer dat geschikt is voor werken buitenshuis, vermindert het risico van een elektrische schok.

f. Als u met elektrisch gereedschap werkt op een vochtige locatie, gebruik dan een aardlekschakelaar (RCD). Het gebruik van een aardlekschakelaar vermindert het risico van een elektrische schok.

3. Persoonlijke veiligheid

a. Blijf alert, let goed op wat u doet en ga met verstand te werk bij het gebruik van elektrisch gereedschap. Gebruik het gereedschap niet wanneer u vermoeid bent of onder invloed van drugs, alcohol of medicatie. Een moment van onoplettendheid tijdens het bedienen van elektrische gereedschap kan leiden tot ernstig persoonlijk letsel.

b. Draag persoonlijke beschermende uitrusting. Draag altijd oogbescherming. Beschermende uitrusting, zoals een stofmasker, antislip veiligheidsschoenen, een helm, of gehoorbescherming, gebruikt in de juiste omstandigheden, zal het risico op persoonlijk letsel verminderen.

- c. Zorg ervoor dat het gereedschap niet per ongeluk kan worden ingeschakeld. Controleer dat de schakelaar in de stand Uit staat voor u het gereedschap aansluit op de stroombron en/of de accu plaatst en voor u het gereedschap oppakt en draagt.** Het dragen van elektrisch gereedschap met uw vinger op de schakelaar of het van stroom voorzien van elektrisch gereedschap waarvan de schakelaar in de stand Aan staat, kan gemakkelijk leiden tot ongelukken.
- d. Verwijder instelgereedschap of steeksleutels voor u het gereedschap inschakelt.** Een steeksleutel of stelsleutel die in een ronddraaiend onderdeel van het elektrische gereedschap is achtergebleven, kan persoonlijk letsel veroorzaken.
- e. Reik niet buiten uw macht. Blijf te allen tijde stevig in evenwicht en met beide voeten op de grond staan.** Dit zorgt voor betere controle van het elektrisch gereedschap in onverwachte situaties.
- f. Draag geschikte kleding. Draag geen loszittende kleding of sieraden. Houd uw haar, kleding en handschoenen uit de buurt van bewegende onderdelen.** Loszittende kleding, sieraden of lang haar kunnen door bewegende delen worden gegrepen.
- g. Als voorzieningen voor het afzuigen en opvangen van stof kunnen worden gemonteerd, is het belangrijk dat u controleert dat ze goed zijn aangesloten en op juiste wijze worden gebruikt.** Het gebruik van stofafzuiging kan aan stof gerelateerde gevaren verminderen.
- h. Denk niet dat u doordat u het gereedschap veel hebt gebruikt het allemaal wel weet en dat u de veiligheidsbeginselen kunt negeren.** Een onvoorzichtige actie kan in een fractie van een seconde ernstig letsel tot gevolg hebben.
- 4. Gebruik en verzorging van elektrisch gereedschap**
- a. Overbelast het gereedschap niet. Gebruik het juiste elektrisch gereedschap voor uw toepassing.** Het juiste elektrisch gereedschap voert de werkzaamheden waarvoor het is ontworpen, beter en veiliger uit.
- b. Gebruik het elektrisch gereedschap niet wanneer de schakelaar niet goed werkt.** Ieder gereedschap dat niet met de schakelaar kan worden bediend, is gevaarlijk en moet worden gerepareerd.
- c. Trek de stekker uit het stopcontact en/of de accu uit het elektrische gereedschap voordat u het gereedschap instelt, toebehoren wisselt of het gereedschap opbergt.**

Dergelijke preventieve veiligheidsmaatregelen verminderen het risico dat het elektrische gereedschap per ongeluk opstart.

d. Bewaar niet-gebruikte elektrische gereedschappen buiten bereik van kinderen. Laat het gereedschap niet gebruiken door personen die er niet vertrouwd mee zijn en deze aanwijzingen niet hebben gelezen. Elektrisch gereedschap zijn gevaarlijk in handen van ongetrainde gebruikers.

e. Onderhoud het gereedschap goed. Controleer op verkeerde uitlijning en het aanlopen van bewegende onderdelen, breuk van onderdelen en andere omstandigheden die de werking van het elektrisch gereedschap nadelig kunnen beïnvloeden. Laat het gereedschap voor gebruik repareren, als het is beschadigd. Veel ongelukken worden veroorzaakt doordat elektrisch gereedschap niet goed is onderhouden.

f. Houd zaag- en snijgereedschap scherp en schoon. Goed onderhouden gereedschap met scherpe snijranden loopt minder snel vast en is gemakkelijker onder controle te houden.

g. Gebruik het elektrische gereedschap, de accessoires en gereedschapsonderdelen, enz. in overeenstemming met deze instructies en houdt daarbij rekening met de werkomstandigheden en de uit te voeren werkzaamheden.

Gebruik van het elektrische gereedschap voor werkzaamheden die anders zijn dan het bedoelde gebruik, kunnen leiden tot een gevaarlijke situatie.

h. Houd de handgrepen en oppervlakken die u beet pakt droog, schoon en vrij van olie en vet. Door gladde handgrepen en oppervlakken die u beet pakt, kan veilig werken en bedienen van het gereedschap in onverwachte situaties onmogelijk worden.

5. Gebruik en onderhoud van accugereedschap

a. Laad accu's alleen op met de door de fabrikant aanbevolen lader. Een lader die geschikt is voor het ene type accu, kan een risico van brand doen ontstaan bij gebruik met een andere accu.

b. Gebruik elektrisch gereedschap alleen in combinatie met specifiek vermelde accu's.

Het gebruik van andere accu's kan gevaar voor letsel en brand opleveren.

c. Houd de accu, wanneer u deze niet gebruikt, weg bij andere metalen objecten zoals paperclips, munten, sleutels, spijkers, schroeven of andere kleine metalen voorwerpen die een verbinding tot stand kunnen brengen tussen de ene pool en de andere. Als kortsluiting tussen de polen van de accu's wordt gemaakt, kunnen brandwonden of brand worden veroorzaakt.

- d. Wanneer de accu slecht wordt behandeld, kan er vloeistof uit de accu spuiten, vermijd contact met deze vloeistof. Als er per ongeluk contact ontstaat, spoel dan met water. Als de vloeistof in de ogen komt, roep dan tevens medische hulp in.** Vloeistof die uit de batterij komt, kan irritatie en brandwonden veroorzaken.
- e. Werk niet met een accu of met gereedschap dat beschadigd is of waaraan wijzigingen zijn aangebracht.** Beschadigde of aangepaste accu's kunnen zich onvoorspelbaar gedragen, wat kan leiden tot brand, explosie of een risico op letsel.
- f. Stel een accu of gereedschap niet bloot aan open vuur of uitzonderlijk hoge temperatuur.** Brand of een temperatuur boven de 130 °C kunnen de accu doen exploderen.
- g. Volg alle instructies voor het opladen en laad de accu of het gereedschap niet op buiten het temperatuurbereik dat in de instructies wordt opgegeven.** Door op onjuiste wijze opladen of opladen bij een temperatuur buiten het opgegeven bereik kan de accu beschadigd raken en het risico van brand toenemen.

6. Service

- a. Laat het gereedschap repareren door gekwalificeerd en vakkundig personeel en alleen met originele vervangende onderdelen.**

Dit garandeert dat de veiligheid van het gereedschap behouden blijft.

- b. Probeer nooit beschadigde accu's te repareren.** Onderhoud van accu-packs mag alleen worden uitgevoerd door de fabrikant of door erkende serviceproviders.

Aanvullende veiligheidswaarschuwingen voor elektrisch gereedschap



Waarschuwing! Aanvullende veiligheidswaarschuwingen voor luchtblazers.

In deze handleiding wordt het bedoelde gebruik beschreven. Het gebruik van andere accessoires of hulpstukken dan wel de uitvoering van andere handelingen met dit apparaat dan in deze instructiehandleiding worden aanbevolen, kan tot persoonlijk letsel en/of materiële schade leiden.

- ◆ Bescherm uw voeten en benen tijdens het werken met het apparaat door stevige schoenen en een lange broek te dragen.
- ◆ Neem de accu altijd uit het apparaat wanneer u het onbeheerd achterlaat, voordat u een blokkering gaat verhelpen, voordat u reinigings- en onderhoudswerkzaamheden gaat uitvoeren, nadat u een voorwerp hebt geraakt of wanneer het apparaat abnormaal begint te trillen.
- ◆ Plaats tijdens het werken met het apparaat de in- of uitlaat van de blazer nooit in de buurt van uw ogen of oren.

Blaas nooit afval in de richting van omstanders.

- ◆ Werk niet met het apparaat in de regen en laat het apparaat niet buiten liggen wanneer het regent.
- ◆ Kruis geen grindpaden of -wegen wanneer uw apparaat is ingeschakeld in de blaasmodus. Wandel, maar loop nooit.
- ◆ Leg het apparaat niet op grind neer terwijl het is ingeschakeld.
- ◆ Zorg er altijd voor dat u stevig staat, vooral op hellingen. Reik niet buiten uw macht en blijf te allen tijde in evenwicht staan.
- ◆ Plaats geen voorwerpen in de openingen. Het apparaat nooit gebruiken als één van de openingen is geblokkeerd.
- ◆ Vrij houden van haar, pluizen, stof en alles dat de luchtstroom kan verminderen.

Waarschuwing! Gebruik dit apparaat altijd op de wijze die in deze handleiding wordt uiteengezet. Het apparaat is ontworpen voor gebruik rechtop, en als het op andere wijze wordt gebruikt, kan dat leiden tot letsel. Laat het apparaat nooit draaien wanneer het op z'n zijkant ligt of ondersteboven.

- ◆ De gebruiker van het apparaat is verantwoordelijk voor ongelukken die gebeuren of voor gevaren waaraan andere mensen of hun eigendommen worden blootgesteld.
- ◆ Gebruik geen oplos- of reinigingsmiddelen om uw apparaat te reinigen.

Verwijder gras en vuil met een botte krabber van het apparaat.

- ◆ Vervangventilatoren zijn verkrijgbaar bij een STANLEY FATMAX-servicecentrum. Gebruik uitsluitend STANLEY FATMAX aanbevolen reserveonderdelen en accessoires.
- ◆ Controleer regelmatig dat alle bouten en moeren stevig zijn aangedraaid, zodat u veilig met het apparaat kunt werken.
- ◆ Draag gehoorbescherming wanneer u een luchtblazer gebruikt. Blootstelling aan lawaai kan gehoorverlies veroorzaken.

Trilling

De in de technische gegevens en de Conformiteitsverklaring aangegeven waarden voor trillingsemissie, zijn gemeten volgens een standaardtestmethode die door EN60335 wordt verstrekt. Hiermee kan het ene gereedschap met het andere worden vergeleken.

De verklaarde trillingsemissiewaarde kan ook worden gebruikt voor een voorlopige beoordeling van blootstelling.

Waarschuwing! De trillingsemissiewaarde tijdens werkelijk gebruik van het elektrisch gereedschap kan verschillen van de verklaarde waarde, afhankelijk van de manieren waarop het gereedschap wordt gebruikt. De trillingswaarde kan toenemen tot boven het vermelde niveau.

Bij het beoordelen van blootstelling aan trilling ter vaststelling van de veiligheidsmaatregelen die worden vereist volgens 2002/44/EG ter bescherming van personen die in hun werk regelmatig elektrisch gereedschap gebruiken, moet een schatting van de blootstelling aan trilling de feitelijke gebruiksomstandigheden en de manier waarop het gereedschap wordt gebruikt in overweging nemen, en ook rekening houden met alle onderdelen van de bedrijfscyclus zoals het aantal malen dat het gereedschap wordt uitgeschakeld en dat het gereedschap stationair draait, in aanvulling op de ingeschakelde tijd.

Veiligheid van anderen

Het apparaat mag alleen worden gebruikt met de voor dit apparaat aanbevolen voeding.

- ◆ Dit apparaat is niet bedoeld voor gebruik door personen (inclusief kinderen) met verminderde fysieke, zintuiglijke of psychische vermogens, of met een gebrek aan ervaring en kennis, tenzij zij onder toezicht staan of instructie over het gebruik van dit gereedschap hebben ontvangen, van iemand die verantwoordelijk is voor hun veiligheid.
- ◆ Gebruik het apparaat niet wanneer mensen, in het bijzonder kinderen, of huisdieren in de buurt zijn.

Er moet op worden toegezien dat kinderen niet met het gereedschap kunnen spelen.

Overige risico's

Er kunnen zich nog meer risicovolle situaties voordoen wanneer u het gereedschap gebruikt, die mogelijk niet in de bijgesloten

veiligheidswaarschuwingen worden vermeld. Deze risico's kunnen zich voordoen bij verkeerd gebruik, langdurig gebruik, enz.

Zelfs bij het toepassen van de relevante veiligheidsvoorschriften en het gebruik van veiligheidsvoorzieningen zullen bepaalde risico's misschien niet kunnen worden vermeden. Dit zijn onder meer:

- ◆ Verwondingen die worden veroorzaakt door het aanraken van draaiende/ bewegende onderdelen.
- ◆ Verwondingen die worden veroorzaakt bij het vervangen van onderdelen, zaagbladen of accessoires.
- ◆ Verwondingen die worden veroorzaakt door langdurig gebruik van gereedschap. Las vooral regelmatig pauzes in wanneer u gereedschap langdurig achtereen gebruikt.
- ◆ Gehoorbeschadiging.
- ◆ Gezondheidsrisico's door het inademen van stof dat vrijkomt bij gebruik van uw gereedschap (bijv.: het werken met hout, vooral eiken, beuken en MDF.)

Etiketten op het gereedschap

De volgende pictogrammen worden samen met de datumcode op het gereedschap weergegeven:



Lees de gebruiksaanwijzing voorafgaand aan het gebruik.



Draag gehoorbescherming.



Draag oogbescherming.



Stel het gereedschap niet bloot aan regen of een hoge luchtvochtigheid en laat het niet buiten liggen wanneer het regent.



Schakel het gereedschap uit. Neem, voordat u onderhoud aan het gereedschap uitvoert, de accu uit het gereedschap.



Houd omstanders op afstand.



Richtlijn 2000/14/
EC Gegarandeerd
geluidsvermogen.



Aanvullende veiligheidsinstructies voor accu's en laders

Accu's

- ◆ Probeer nooit om welke reden dan ook de accu open te maken.
- ◆ Stel de accu niet bloot aan water.
- ◆ Bewaar de accu niet op locaties waar de temperatuur kan stijgen tot boven 40 °C.
- ◆ Laad de accu's alleen op bij een omgevingstemperatuur tussen 10 °C en 40 °C.

- ◆ Gebruik alleen de lader die bij het apparaat is geleverd.
- ◆ Gooi versleten accu's weg volgens de instructies in het gedeelte "Het milieu beschermen".



Laad beschadigde accu's niet op.

Laders

- ◆ Gebruik uw STANLEY FATMAX lader alleen voor het opladen van de accu in het apparaat waarbij de lader is meegeleverd. Andere batterijen kunnen exploderen, met lichamelijk letsel en materiële schade tot gevolg.
- ◆ Probeer nooit om niet-oplaadbare accu's op te laden.
- ◆ Een defect snoer moet direct worden vervangen.
- ◆ Stel de lader niet bloot aan water.
- ◆ Maak de lader niet open.
- ◆ Prik nooit een voorwerp in de lader.



De lader is uitsluitend bestemd voor gebruik binnenshuis.



Lees voor gebruik deze gebruikershandleiding.

Elektrische veiligheid



Uw STANLEY FATMAX-lader is dubbel geïsoleerd; daarom is er geen aardingsdraad nodig. Controleer altijd dat de netspanning overeenkomt met de waarde op het typeplaatje.

Probeer nooit om de lader door een normale netstekker te vervangen.

- ◆ Als het netsnoer is beschadigd moet dit worden vervangen door de fabrikant of een STANLEY FATMAX servicecentrum, zodat gevaarlijke situaties worden voorkomen.

Beschrijving

Dit gereedschap is voorzien van enkele van de volgende functies of alle volgende functies.

1. Variabele-snelheidsschakelaar
2. Knop Extra Vermogen
3. Handgreep
4. Bovenste blazerbuis
5. Onderste blazerbuis
6. Accu
7. Accu-ontgrendelknop

Gebruik

Waarschuwing! Laat het gereedschap op z'n eigen snelheid werken. Overbelast het niet.

De accu opladen (Afb. A)

De accu moet vóór het eerste gebruik worden opgeladen en ook zodra deze niet meer voldoende vermogen levert voor taken die eerst gemakkelijk konden worden uitgevoerd.

Tijdens het opladen kan de accu warm worden. Dit is normaal en duidt niet op een probleem.

Waarschuwing! Laad de batterij niet op bij een omgevingstemperatuur van lager dan 10 °C of hoger dan 40 °C. De aanbevolen laadtemperatuur: ongeveer 24 °C.







Opmerking: De lader functioneert niet als de temperatuur van de accu lager is dan ongeveer 10 °C of hoger dan 40 °C. Laat de accu in dat geval in de lader zitten. De lader wordt automatisch ingeschakeld wanneer de accu de juiste temperatuur heeft.

Opmerking: U kunt maximale prestaties en levensduur van lithium-ion-accu's garanderen door de accu's volledig op te laden voordat u ze voor het eerst in gebruik neemt.

- ◆ Steek de lader (8) in een geschikt stopcontact voordat u de accu (6) plaatst.
- ◆ Het groene laadlampje (8a) zal ononderbroken knipperen ten teken dat de laadprocedure is begonnen.
- ◆ Een volledig opgeladen accu wordt aangegeven door het groene lampje (8a) dat constant AAN blijft. De accu (6) is volledig opgeladen en kan worden gebruikt of kan in de acculader (8) blijven zitten.
- ◆ Laad lege accu's binnen 1 week op.

Als u accu's leeg bewaart, loopt de levensduur van de accu's aanzienlijk terug.

Acculader LED-standen

	Bezig met opladen: Groene LED knippert	
	Geheel opgeladen: Groene LED aan	
	Hete/koude accu vertraging: Groene LED knippert Rode LED aan	

Opmerking: De geschikte lader(s) laden niet een kapotte accu op. Gaat de laadindicator niet branden, dan is dat een teken dat de accu kapot is.

Opmerking: Dit kan ook betekenen dat er iets mis is met de lader. Als de lader laat zien dat er een probleem is, laat de lader en de accu dan testen door een geautoriseerd servicecentrum.

De accu in de lader laten zitten

U kunt de accu voor onbepaalde tijd in de lader laten zitten terwijl het LED-lampje brandt. De lader houdt de accu volledig opgeladen.

Vertraging hete/koude accu

Wanneer de lader detecteert dat de accu te koud of te warm is, start de lader automatisch een vertraging hete/koude accu, de groene LED (8a) knippert, terwijl de rode LED (8b) aan blijft, het laadproces wordt uitgesteld tot de accu de juiste temperatuur heeft bereikt. De lader schakelt dan automatisch over op de accu-laadstand. Deze functie waarborgt een maximale levensduur van de accu.

Laadniveau-indicator (Afb. B)

De accu is voorzien van een laadniveau-indicator, zodat u snel de laadstatus van de accu kunt zien, zoals afgebeeld in afbeelding B. Door op de laadniveau-knop (6a) te drukken kunt u eenvoudig de resterende lading van de accu zien, zoals wordt afgebeeld op afbeelding B.

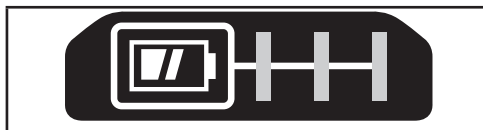

Bevestiging van de blazerbuis (Afb. C)

Opgelet:

- ◆ Blazerbuizen moeten vóór gebruik worden gemonteerd.

- ◆ Nooit gebruiken met de bovenste buis bevestigd aan de blazer en de onderste buis bevestigd aan de onderste buis.
- ◆ In het belang van de veiligheid, is het de bedoeling dat de buizen niet gescheiden worden na bevestiging.

Buizen van de bladblazer monteren

- ◆ Lijn de bovenste buis (4) uit met de luchtblazer en de onderste buis (5) met de bovenste buis, zoals wordt weergegeven op Afb. C.
- ◆ Duw de bovenste buis stevig vast op de bladblazer, tot de vergrendeling ingrijpt en u een klik hoort.
- ◆ Duw daarna de onderste buis stevig vast op de bovenste buis, tot de vergrendeling ingrijpt en u een klik hoort.
- ◆ Duw op de buizen om te verzekeren dat ze goed vast zitten.
- ◆ U kunt de buis losmaken door een schroevendraaier in het ontgrendelgat (9) aan de zijkant van de behuizing te steken. Licht de nok binnenin op en trek de buis los.

Gebruik

Waarschuwing! Beperk het gevaar van ernstig persoonlijk letsel: schakel de unit uit en neem de accu uit, voordat u een aanpassing uitvoert of hulpstukken of accessoires verwijderd/installeert. Een onvoorziene opstart kan letsel veroorzaken.

Waarschuwing! Gebruik de luchtblazer niet zonder de blauwe buis stevig geplaatst. Steek uw vingers nooit door het gat van de buis in de behuizing.

Waarschuwing! Draag altijd een veiligheidsbril. Draag altijd adembescherming. Draag altijd gehoorbescherming. Gebruik van rubberen handschoenen en stevig schoeisel wordt aanbevolen wanneer u buitenshuis werkt. Houd lang haar en losse kleding weg bij openingen en bewegende onderdelen. Alleen voor gebruik binnenshuis.

Waarschuwing! Snijgevaar. Wacht na het uitschakelen van het gereedschap 10 seconden tot de ventilator stopt met draaien, voordat u de blazerbuis verwijderd.

- ◆ Zorg er altijd voor dat de luchtblazer is UITGESCHAKELD en de accu is verwijderd wanneer u:
 - U de luchtblazer onbeheerd achterlaat.
 - U een verstopping vrijmaakt.
 - U de bladblazer controleert, afstelt, reinigt of er onderhoud aan uitvoert.
- ◆ Gebruik de luchtblazer alleen bij daglicht of goed kunstlicht.

Het accupack in het gereedschap plaatsen en de accu uit het gereedschap nemen (Afb. D)

Waarschuwing! Controleer, voordat u de accu verwijderd of plaatst, dat de hendel schakelaar (1) in de uit-stand, om inschakelen te voorkomen.

Opmerking: Verzeker dat uw accupack (6) volledig is opgeladen.

De accu in de handgreep van het gereedschap installeren

- ◆ Lijn het accupack (6) uit met de rails in de handgreep (Afb. D).
- ◆ Schuif de accu in de handgreep tot deze stevig vastzit en let er vooral op dat u de accu hoort vastklikken.

Het accupack uit het gereedschap halen

- ◆ Druk op de vrijgaveknop (7) en trek het accupack stevig uit de handgreep van het gereedschap.
- ◆ Plaats het accupack in de lader zoals wordt beschreven in het deel over de lader van deze handleiding.

Juiste handpositie (Afb. E)

Waarschuwing! Om het risico op ernstig persoonlijk letsel te verminderen, moet u **ALTIJD** de handen altijd in de juiste positie houden, zoals wordt weergegeven.

Waarschuwing! Om het risico op ernstig persoonlijk letsel te verminderen, moet u het gereedschap **ALTIJD** stevig vasthouden, anticiperend op een plotseling reactie.

Voor de juiste handpositie zet u één hand op de hoofdhandgreep (3).

Inschakelen (Afb. F)

Waarschuwing! Gebruik beide handen zodat het product stevig wordt vastgehouden wanneer het wordt ingeschakeld.

Waarschuwing! Richt de afvoer van de unit niet op uzelf of op omstanders.

Waarschuwing! Draag altijd een veiligheidsbril en gehoorbescherming. Draag een mond-neuskapje als er bij het werken veel stof vrijkomt. Het dragen van handschoenen, een lange broek en stevig schoeisel wordt aanbevolen. Houd lang haar en losse kleding weg bij openingen en bewegende onderdelen.

- ◆ Druk op de variabele-snelheidsschakelaar (1) om de luchtblazer in te schakelen.
- ◆ Laat de variabele-snelheidsschakelaar (1) los om de luchtblazer uit te schakelen.
- ◆ Houd de luchtblazer vast met één hand, zoals wordt weergegeven op Afb. E en beweeg de buis (4) enkele centimeters boven het harde oppervlak. Stap langzaam vooruit terwijl u het verzamelde vuil voor u houdt.

Boost-knop

De boost-knop (2) bevindt zich op de handgreep. Met deze functie kunt u de prestaties van het gereedschap optimaliseren en het vermogen laten toenemen, als dat nodig is.

- ◆ Schakel de luchtblazer in.
- ◆ Druk boost-knop omlaag om de boost-modus te activeren.
- ◆ Druk de boost-knop omlaag om de boost-modus te deactiveren.
- ◆ Meestal kunt u bij het opruimen van bladeren de modus normaal gebruiken. (De bedrijfstijd zal dan toenemen.)

- ◆ Activeer de boost-modus indien dit nodig is om zwaar afval te verwijderen.

Bescherming tegen water

Dit product (exclusief het accupack of de lader) biedt enige bescherming tegen vloeistoffen (lichte spatten) tijdens normaal en redelijk gebruik.

Waarschuwing! De accu en lader worden niet beschermd tegen water.

Waarschuwing! Het product, de accu of de lader NOOIT onderdompelen in vloeistof of nooit in de regen gebruiken.

Onderhoud

Uw elektrisch gereedschap van STANLEY FATMAX is ontworpen om gedurende langere periode te werken met een minimum aan onderhoud. Het continu naar tevredenheid functioneren hangt af van de juiste zorg voor het gereedschap en regelmatige reiniging.

Waarschuwing! Beperk het gevaar op ernstig persoonlijk letsel tot een minimum, zet het gereedschap uit en neem de accu uit, voor u een aanpassing uitvoert of hulpstukken of accessoires verwijdert/plaatst. Een onvoorziene opstart kan letsel veroorzaken.

Ander onderhoud dan een regelmatige schoonmaakbeurt vraagt uw lader niet.

Waarschuwing! Neem, voordat u onderhoud aan het gereedschap uitvoert, de accu uit het gereedschap. Trek de stekker van de lader uit het stopcontact voor u de lader gaat schoonmaken.

- ◆ Reinig de ventilatieopeningen van het gereedschap en de lader regelmatig met een zachte borstel of een droge doek.
- ◆ Reinig de behuizing van de motor regelmatig met een vochtige doek.
- ◆ Gebruik geen schuurmiddel of schoonmaakmiddel op basis van een oplosmiddel.



Smering

Uw elektrische gereedschap heeft geen aanvullende smering nodig.



Reiniging

Waarschuwing! Blaas vuil en stof door middel van droge lucht uit de hoofdbehuizing, zo vaak u ziet dat vuil zich in en rond de ventilatieopeningen verzamelt. Draag goedgekeurde oogbescherming en een goedgekeurd stofmasker wanneer u deze procedure uitvoert.

Waarschuwing! Gebruik nooit oplosmiddelen of andere bijtende chemicaliën voor het reinigen van niet-metalen onderdelen van het gereedschap. Deze chemicaliën kunnen de materialen die in deze onderdelen worden gebruikt, week maken. Gebruik een doek die alleen met water en een milde zeepoplossing vochtig is gemaakt. Laat nooit vloeistof in het gereedschap komen; dompel nooit een onderdeel van het gereedschap onder in een vloeistof.

Vervangende accessoires

Waarschuwing! Beperk het gevaar van ernstig persoonlijk letsel tot een minimum: zet het apparaat uit en neem de accu uit, voordat u een aanpassing uitvoert of hulpstukken of accessoires verwijdert/installeert.

Waarschuwing! Het gebruiken van accessoires die niet door STANLEY FATMAX voor deze trimmer worden aanbevolen, kan leiden tot gevaarlijke situaties.

Waarschuwing! Gebruik geen andere accessoires of hulpstukken dan deze die door Stanley FATMAX worden aanbevolen voor dit gereedschap. Anders zou persoonlijk letsel of beschadiging van het product het gevolg kunnen zijn.

Als optie verkrijgbare accessoires

Waarschuwing! Aangezien accessoires die niet door STANLEY FATMAX worden aangeboden, niet met dit product zijn getest, kan het gebruik van dergelijke accessoires met dit gereedschap gevaarlijk zijn. Er mogen alleen door STANLEY FATMAX aanbevolen accessoires met dit product gebruikt worden, om het risico op letsel te verminderen.

Vraag uw dealer nadere informatie over de juiste accessoires.

Bescherming van het milieu



Gescheiden afvalinzameling. Producten en accu's die zijn voorzien van dit symbool mogen niet worden weggegooid bij het normale huishoudafval.

Producten en accu's bevatten materialen die kunnen worden herwonnen en gerecycled waardoor de vraag naar grondstoffen afneemt.

Recycle elektrische producten en accu's volgens de ter plaatse geldende voorschriften. Nadere informatie is beschikbaar op

www.2helpU.com

Technische gegevens

		SFMCBL730
Spanning	V _{ac}	18
Type		1
Lichtsnelheid	km/h	177
	MPH	110
Luchtvolume	m ³ /min	11,6
	CFM	410
Gewicht (zonder accu)	kg	2,3

Lader		SFMCB11	SFMCB12	SFMCB14
Ingangsspanning	V_{cc}	230	230	230
Uitgangsspanning	V_{cc}	18	18	18
Laadstroom	A	1,25	2	4

Accu		SFMCB201	SFMCB202	SFMCB204	SFMCB206
Spanning	V_{cc}	18	18	18	18
Capaciteit	Ah	1,5	2,0	4,0	6,0
Type		Li-Ion	Li-Ion	Li-Ion	Li-Ion

Waarschuwing! Uw STANLEY FATMAX lader mag alleen worden gebruikt voor het opladen van STANLEY FATMAX, Li-Ion accu's.

	Geschatte laadtijd in minuten		
Accupack	SFMCB11	SFMCB12	SFMCB14
SFMCB201	72	45	22
SFMCB202	96	60	30
SFMCB204	192	120	60
SFMCB206	288	180	90

Geluidswaarden en/of vibratiewaarden (triax-vectorsom). Luchtblazermodus volgens EN 50636-2-91	
Geluidsdruk (L_{w}) bij de werkbank 90 dB(A), meetonzekerheid (K) 3 dB(A)	
Geluidsvermogen (L_{w}) 96 dB(A), meetonzekerheid (K) 1,3 dB(A)	

Totale trillingswaarden (triax vector sum) Luchtblazermodus volgens EN50636-2-91	
Waarde trillingsemisatie $a_{p,r} < 2,5$ m/s ² ; onzekerheid (K) 1,5 m/s ²	

Het niveau van trillingsemisatie dat in dit informatieblad wordt gegeven, is gemeten in overeenstemming met een gestandaardiseerde test volgens EN50636 en hiermee kan het ene gereedschap met het andere worden vergeleken. Er kan een eerste beoordeling van blootstelling mee worden uitgevoerd.

EG-verklaring van overeenstemming

RICHTLIJN VOOR MACHINES



SFMCBL730 - Snoerloze luchtblazer

STANLEY Europe verklaart dat deze producten die worden beschreven onder "technische gegevens" voldoen aan: 2006/42/EC, EN 60335-1:2012+A11:2014+A13:2017 +A1:2019+A14:2019+A2:2019+A15:2021, EN 50636-2-100:2014.

2000/14/EC, Bijlage V

LWA (gemeten geluidsvermogensniveau) 96 dB (A),

Onzekerheid (K) = 1,3 dB(A),

LWA (gegarandeerd geluidsvermogen) 98 dB(A).

Deze producten voldoen ook aan Richtlijn 2014/30/EU en 2011/65/EU.

Neem voor meer informatie contact op met STANLEY FATMAX op het volgende adres of raadpleeg de achterkant van deze handleiding.

De ondergetekende is verantwoordelijk voor de samenstelling van het technische bestand en legt deze verklaring af namens STANLEY FATMAX.



Patrick Diepenbach
General Manager, Benelux
STANLEY FATMAX Europe,
Egide Walschaertsstraat14-18,
2800 Mechelen, België
20-8-2022

Garantie

STANLEY FATMAX heeft vertrouwen in zijn producten en biedt consumenten een garantie van 12 maanden vanaf de datum van aankoop. Deze garantie is een aanvulling op uw wettelijke rechten en maakt op geen enkele wijze inbreuk daarop. De garantie is geldig binnen het grondgebied van de lidstaten van de Europese Unie en de Europese vrijhandelszone en het Verenigd Koninkrijk.

Voor een garantie-aanspraak moet uw aanspraak in overeenstemming zijn met de STANLEY FATMAX garantievoorwaarden en moet u een bewijs van aankoop overleggen aan de verkoper of een geautoriseerde reparatiemonteur.

De garantievoorwaarden van de STANLEY FATMAX 1-jarige garantie en het adres van een geautoriseerde reparatiemonteur bij u in de buurt, kunt u vinden op www.2helpU.com, of door contact op te nemen met het STANLEY FATMAX-kantoor bij u in de buurt, het adres staat in deze handleiding vermeld.

Bezoek onze website www.stanley.eu/3 om uw nieuwe STANLEY FATMAX product te registreren, zodat u updates over nieuwe producten en speciale aanbiedingen kunt ontvangen.

Uso previsto

El soplador SFMCBL730 de STANLEY FATMAX ha sido diseñado para realizar diferentes trabajos de soplado y limpieza. Este aparato ha sido concebido exclusivamente para usuarios profesionales y para usuarios no profesionales privados.

Instrucciones de seguridad

Advertencias de seguridad generales

 **¡Advertencia! Lea todas las advertencias de seguridad y todas las instrucciones.** El incumplimiento de las advertencias e instrucciones podría provocar una descarga eléctrica, un incendio y/o lesiones graves.

Guarde todas las advertencias e instrucciones para poder consultarlas con posterioridad.

El término “herramienta eléctrica” que aparece en todas las advertencias que aparecen a continuación se refiere a la herramienta eléctrica que funciona a través de la red eléctrica (con cable) o a la herramienta eléctrica que funciona con batería (sin cable).

1. Seguridad en la zona de trabajo

- a. Mantenga limpia y bien iluminada el área de trabajo.** Las áreas en desorden u oscuras pueden provocar accidentes.
- b. No utilice herramientas eléctricas en atmósferas explosivas tales como aquellas en las que haya líquidos, gases o polvos inflamables.**

Las herramientas eléctricas originan chispas que pueden inflamar el polvo o los gases.

- c. Mantenga alejados a los niños y a otras personas del área de trabajo al emplear la herramienta eléctrica.** Las distracciones pueden ocasionar que pierda el control.

2. Seguridad eléctrica

- a. El enchufe de la herramienta eléctrica debe corresponder a la toma de corriente. No modifique nunca el enchufe de ninguna forma. No utilice ningún enchufe adaptador con herramientas eléctricas conectadas a tierra (a masa).** Los enchufes no modificados y las tomas de corriente correspondientes reducirán el riesgo de descarga eléctrica.
- b. Evite que su cuerpo toque partes conectadas a tierra como tuberías, radiadores, cocinas y refrigeradores.** Existe un mayor riesgo de descarga eléctrica si su propio cuerpo está conectado a tierra.
- c. No exponga las herramientas eléctricas a la lluvia y evite que penetren líquidos en su interior.** Si entra agua en una herramienta eléctrica, aumenta el riesgo de descarga eléctrica.
- d. Cuide el cable de alimentación. No use nunca el cable para transportar, tirar de la herramienta eléctrica o desenchufarla.**

Mantenga el cable alejado del calor, aceite, bordes afilados y piezas en movimiento. Los cables dañados o enredados aumentan el riesgo de descarga eléctrica.

- e. **Al trabajar con la herramienta eléctrica al aire libre, utilice solamente cables alargadores adecuados para su uso en exteriores.** La utilización de un cable adecuado para el uso en exteriores reduce el riesgo de descarga eléctrica.
- f. **Si la utilización de una herramienta eléctrica en un lugar húmedo es inevitable, utilice una fuente protegida con un dispositivo diferencial residual (DDR).** El uso de un DDR reduce el riesgo de descarga eléctrica.

3. Seguridad personal

- a. **Esté atento a lo que hace y emplee la herramienta eléctrica con prudencia.**
No maneje una herramienta eléctrica cuando esté cansado o bajo los efectos de drogas, medicamentos o alcohol. Un momento de desatención cuando se manejan las herramientas eléctricas puede ocasionar lesiones corporales graves.
- b. **Utilice un equipo de protección personal. Utilice siempre protección ocular.**

El uso del equipo protector, como mascarillas antipolvo, calzado antideslizante, casco o protección auditiva, usado en condiciones apropiadas, reduce las lesiones personales.

- c. **Impida que la herramienta se ponga en marcha accidentalmente. Asegúrese de que el interruptor esté en posición de apagado antes de conectar con la fuente de alimentación y/o la batería, de levantar o transportar la herramienta.** El transportar herramientas eléctricas con el dedo puesto en el interruptor o herramientas eléctricas activadoras que tengan el interruptor encendido puede provocar accidentes.
- d. **Retire las herramientas de ajuste o llaves fijas antes de conectar la herramienta eléctrica.**
Una llave inglesa o de otro tipo que se deje puesta en una pieza en movimiento de la herramienta eléctrica puede ocasionar lesiones corporales.
- e. **Sea precavido. Mantenga un equilibrio adecuado y la estabilidad constantemente.** Esto permite un mejor control de la herramienta eléctrica en situaciones inesperadas.
- f. **Lleve puesta una vestimenta de trabajo adecuada. No se ponga ropa suelta o joyas. Mantenga el cabello, la ropa y los guantes alejados de las piezas en movimiento.**

La ropa suelta, las joyas y el pelo largo pueden quedar atrapados en las piezas en movimiento.

- g. Siempre que sea posible utilice unos equipos de aspiración o captación de polvo, asegúrese de que estén montados y se utilicen correctamente.** El uso de equipo de recogida de polvo puede reducir los riesgos relacionados con el polvo.
- h. No deje que la familiaridad adquirida con el uso frecuente de las herramientas le haga confiarse demasiado y descuidar las principales normas de seguridad de la herramienta.** Los descuidos pueden causar lesiones graves en una fracción de segundo.

4. Uso y cuidado de la herramienta eléctrica

- a. No sobrecargue la herramienta eléctrica.**
Use la herramienta eléctrica correcta para su trabajo. La herramienta eléctrica correcta funcionará mejor y con mayor seguridad si se utiliza de acuerdo con sus características técnicas.
- b. No utilice herramientas eléctricas con un interruptor defectuoso.** Toda herramienta eléctrica que no pueda controlarse con el interruptor es peligrosa y debe ser reparada.

- c. Desconecte el conector de la herramienta eléctrica de la fuente de alimentación y la batería antes de realizar cualquier ajuste, cambiar accesorios o guardar la herramienta.**

Dichas medidas de seguridad preventivas reducen el riesgo de poner en marcha accidentalmente la herramienta eléctrica.

- d. Guarde las herramientas eléctricas fuera del alcance de los niños y de las personas que no estén familiarizadas con su uso.**

Las herramientas eléctricas son peligrosas en manos de personas no capacitadas.

- e. Realice el mantenimiento de sus herramientas eléctricas. Compruebe si hay desalineación o bloqueo de las piezas en movimiento, rotura de piezas y otras condiciones que puedan afectar el funcionamiento de la herramienta eléctrica. Si la herramienta eléctrica está dañada, llévela a reparar antes de utilizarla.**

Muchos accidentes se ocasionan por el incorrecto mantenimiento de las herramientas eléctricas.

- f. Mantenga las herramientas de corte limpias y afiladas.** Hay menos probabilidad de que las herramientas de corte con bordes afilados se bloqueen, y son más fáciles de controlar.

- g. Utilice la herramienta eléctrica, los accesorios y las brocas de la herramienta, etc., conforme a estas instrucciones, teniendo en cuenta las condiciones de trabajo y el trabajo que vaya a realizar.** El uso de la herramienta eléctrica para operaciones que no sean las previstas puede ocasionar una situación peligrosa.
- h. Mantenga todas las empuñaduras y superficies de agarre secas, limpias y libres de aceite y grasa.** Las empuñaduras y superficies de agarre resbaladizas impiden el agarre y el control seguro de la herramienta en situaciones imprevistas.
- 5. Uso y cuidado de la herramienta de batería**
- a. Recárguela solo con el cargador especificado por el fabricante.** Un cargador adecuado para un tipo de batería puede causar riesgos de incendio al ser utilizado con otra batería.
- b. Utilice las herramientas eléctricas solamente con las baterías recomendadas.**
El uso de otras baterías puede suponer un riesgo de incendio y lesiones.
- c. Cuando no utilice la batería, manténgala alejada de objetos de metal como clips para papel, monedas, llaves, clavos, tornillos y otros pequeños objetos metálicos que pueden realizar una conexión de un terminal a otro.** Si provoca un cortocircuito entre los terminales de la batería, puede ocasionar un incendio o sufrir quemaduras.
- d. En caso de uso abusivo puede salir líquido de la batería, evite el contacto. Si se produce un contacto accidental, lávese con agua. Si el líquido entra en contacto con los ojos, busque atención médica de inmediato.** El líquido expulsado por la batería podrá provocar irritaciones o quemaduras.
- e. No utilice baterías o herramientas dañadas o modificadas.** Las baterías dañadas o modificadas pueden presentar un funcionamiento imprevisto y causar incendio, explosión o riesgo de lesiones.
- f. No exponga la batería o la herramienta al fuego o a temperaturas excesivas.** La exposición al fuego o a una temperatura superior a 130 °C puede causar explosión.
- g. Siga todas las instrucciones de carga y no cargue la batería o la herramienta fuera del intervalo de temperatura indicado en las instrucciones.**

La carga incorrecta o a temperaturas fuera del rango especificado puede dañar la batería y aumentar el riesgo de incendio.

6. Servicio

a. Esta herramienta eléctrica solo puede ser reparada por personal técnico autorizado que emplee exclusivamente piezas de repuesto originales. Esto le asegurará el mantenimiento de la seguridad de la herramienta eléctrica.

b. No repare nunca las baterías dañadas. El mantenimiento de las baterías debe ser realizado únicamente por el fabricante o los proveedores de servicios autorizados.

Otras advertencias de seguridad para herramientas eléctricas



¡Advertencia! Advertencias de seguridad adicionales para sopladores.

En este manual se describe el uso para el que se ha diseñado el aparato. La utilización de accesorios o la realización de operaciones con este aparato distintas de las recomendadas en este manual de instrucciones puede presentar un riesgo de lesiones y/o daños materiales.

- ◆ Para protegerse los pies y las piernas mientras usa el aparato, póngase siempre calzado para trabajos pesados y pantalones largos.

- ◆ Siempre debe extraer la batería del aparato cuando este quede sin vigilancia, antes de eliminar un bloqueo, antes de limpiar y realizar el mantenimiento del aparato, después de golpear un objeto extraño o cuando el aparato empiece a vibrar de forma anómala.
- ◆ Evite acercarse a la entrada o la salida de la barredora a los ojos o a los oídos durante el funcionamiento. Nunca soplo residuos dirigiéndolos hacia otras personas.
- ◆ No utilice el producto bajo la lluvia ni lo deje afuera cuando llueve.
- ◆ No cruce caminos de grava ni carreteras con el producto encendido en el modo de soplado. Camine; nunca corra.
- ◆ No deje la unidad sobre la grava mientras se encuentra encendida.
- ◆ Manténgase en todo momento firmemente apoyado en el suelo, especialmente cuando esté en pendiente. Sea precavido y mantenga el equilibrio en todo momento.
- ◆ No coloque ningún objeto en las aberturas. No use el aparato si las aberturas están bloqueadas.
- ◆ Manténgalas libres de pelos, pelusas, polvo y cualquier otro elemento que pudiese reducir el flujo de aire.

¡Advertencia! Utilice siempre el producto según las instrucciones que se describen en este manual. El producto está diseñado para utilizarse en posición vertical, y su utilización de algún otro método puede causar lesiones.

Nunca ponga en marcha el producto mientras este se encuentre recostado o dado vuelta.

- ◆ El operador o el usuario será responsable de los accidentes y las situaciones peligrosas que puedan sufrir otras personas o sus propiedades.
- ◆ No utilice disolventes ni líquidos limpiadores para limpiar el producto. Utilice un raspador sin filo para eliminar la hierba y la suciedad.
- ◆ El agente autorizado de STANLEY FATMAX vende ventiladores de recambio. Utilice solo las piezas de repuesto y los accesorios recomendados por STANLEY FATMAX.
- ◆ Mantenga todas las tuercas, pernos y tornillos apretados para asegurar unas condiciones de trabajo seguras.
- ◆ Póngase protección auditiva cuando utilice un soplador. La exposición al ruido puede provocar pérdida auditiva.

Vibraciones

Los valores de emisión de vibraciones declarados en el apartado de características técnicas y en la declaración de conformidad han sido calculados según un método de prueba estándar indicado en por la norma EN60335, que pueden utilizarse para comparar herramientas entre sí. El valor declarado de emisión de las vibraciones también se puede usar en una evaluación preliminar de la exposición.

¡Advertencia! El valor de emisión de las vibraciones durante el uso de la herramienta eléctrica puede variar con respecto al valor declarado, dependiendo de las formas de usar la herramienta. El nivel de las vibraciones puede superar el nivel indicado.

A la hora de evaluar la exposición a las vibraciones para determinar las medidas de seguridad exigidas por la Directiva 2002/44/CE para proteger a las personas que utilizan habitualmente herramientas electrónicas en su trabajo, una estimación de la exposición a las vibraciones debe tener en cuenta las condiciones reales de uso y la forma en que se utiliza la herramienta, teniendo en cuenta también todas las partes del ciclo operativo, como el tiempo que la herramienta está apagada y cuando funciona en ralentí, además del tiempo de activación.

Seguridad de otras personas

El aparato debe utilizarse solo con la unidad motriz recomendada para este aparato.

- ◆ Las personas (incluidos los niños) con capacidades físicas, sensoriales o mentales disminuidas o que carezcan de experiencia y conocimientos no deben utilizar esta herramienta, salvo que estén supervisadas o hayan recibido instrucciones sobre el uso del aparato por parte de una persona responsable de su seguridad.

- ◆ No use el aparato cuando haya personas, especialmente niños, o mascotas cerca.

Los niños deberán permanecer vigilados para asegurarse de que no jueguen con el aparato.

Riesgos residuales

Al usar el aparato, pueden producirse otros riesgos residuales no especificados en las advertencias de seguridad adjuntas. Estos riesgos pueden derivarse de un uso indebido, prolongado, etc. No obstante el cumplimiento de las normas de seguridad pertinentes y del uso de dispositivos de seguridad, existen determinados riesgos residuales que no pueden evitarse. Esto incluye:

- ◆ Lesiones por contacto con piezas móviles o giratorias.
- ◆ Lesiones producidas al cambiar alguna pieza, hoja o accesorio.
- ◆ Lesiones causadas por el uso prolongado de una herramienta. Cuando use cualquier herramienta durante periodos prolongados, asegúrese de hacer pausas regulares.
- ◆ Deficiencia auditiva.
- ◆ Riesgos para la salud producidos al respirar el polvo que se genera cuando se utiliza la herramienta (ejemplo: en trabajos con madera, especialmente si son de roble, haya y tableros de densidad mediana).

Etiquetas en la herramienta

En la herramienta aparecen los pictogramas siguientes, así como el código de fecha:



Antes del uso, lea el manual de instrucciones.



Use protección auditiva.



Use protección para los ojos.



No exponga la herramienta a la lluvia ni a la humedad elevada, ni la deje a la intemperie cuando llueve. Apague la herramienta.



Antes de realizar alguna operación de mantenimiento en la herramienta, extraiga la batería.



Mantenga alejados a los extraños.



Potencia sonora garantizada por la Directiva 2000/14/CE.

Instrucciones de seguridad adicionales para baterías y cargadores

Baterías

- ◆ Nunca trate de abrir las baterías por ningún motivo.
- ◆ No exponga la batería al agua.
- ◆ No guarde la batería en lugares donde la temperatura pueda superar los 40 °C.

- ◆ Realice la carga únicamente a una temperatura ambiente de entre 10 °C y 40 °C.
 - ◆ Realice la carga únicamente con el cargador suministrado con la herramienta.
 - ◆ Cuando deseche las baterías, siga las instrucciones indicadas en la sección "Protección del medioambiente".
-  No intente cargar baterías dañadas.

Cargadores

- ◆ Utilice el cargador STANLEY FATMAX para cargar únicamente la batería de la herramienta con la que fue suministrado.

En caso de intentar cargar otras baterías, estas podrían explotar causando lesiones personales y daños.

- ◆ Nunca intente cargar baterías no recargables.
- ◆ Haga sustituir inmediatamente los cables defectuosos.
- ◆ No exponga el cargador al agua.
- ◆ No abra el cargador.
- ◆ No aplique ningún dispositivo para medir la resistencia del cargador.



Este cargador está pensado únicamente para utilizar en un lugar interior.



Lea el manual de instrucciones antes de utilizar el aparato.

Seguridad eléctrica



El cargador STANLEY FATMAX está provisto de doble aislamiento, y por ello no requiere puesta a tierra. Compruebe siempre que el voltaje de la red eléctrica coincida con el valor indicado en la placa de datos. No intente sustituir el cargador por un enchufe convencional para la red eléctrica.

- ◆ Si se daña el cable de alimentación, debe ser sustituido por el fabricante o por un centro de asistencia técnica autorizado de STANLEY FATMAX para evitar cualquier situación de riesgo.

Descripción

Esta herramienta incluye todas o algunas de las características siguientes.

1. Gatillo de velocidad variable
2. Botón Boost
3. Manivela
4. Tubo de soplado superior
5. Tubo de soplado inferior
6. Batería
7. Botón de liberación de la batería

Use

¡Advertencia! Deje que la herramienta funcione a su ritmo. No debe sobrecargarla.

Carga de la batería (Fig. A)

Es necesario cargar la batería antes del primer uso y cada vez que empiece a no tener suficiente potencia para tareas que eran fáciles de realizar anteriormente.

Es posible que la batería se caliente durante la carga, esto es normal y no denota ningún problema.

Advertencia. No cargue la batería si la temperatura ambiente es inferior a 10 °C o superior a 40 °C. La temperatura de carga recomendada es de aproximadamente 24 °C.







Nota: El cargador no cargará la batería si la temperatura de esta es inferior a los 10 °C o superior a los 40 °C aproximadamente.

Deje la batería en el cargador y este empezará a cargarla automáticamente cuando la temperatura de la batería aumente o disminuya.

Nota: Para garantizar el máximo rendimiento y la máxima duración de sus baterías de iones de litio, cárguelas completamente antes de utilizarlas.

- ◆ Enchufe el cargador (8) en una toma adecuada antes de introducir la batería (6).
- ◆ La luz verde de carga (8a) parpadeará continuamente, indicando que se ha iniciado el proceso de carga.
- ◆ Se indicará que la carga ha terminado cuando la luz verde de carga (8a) quede encendida de manera continua. La batería (6) está totalmente cargada y puede sacarla, usarla o dejarla en el cargador (8).
- ◆ Cargue las pilas descargadas en el plazo de 1 semana. La vida útil de la batería disminuirá considerablemente si ésta se almacena descargada.

Modos del LED del cargador

	Carga: LED verde intermitente	
	Totalmente cargada: LED verde fijo	
	Retardo por batería fría/ caliente: LED verde intermitente LED rojo fijo	

Nota: Los cargadores compatibles no cargan las baterías defectuosas. Si el cargador no se ilumina significa que la batería está averiada.

Nota: Esto también podría significar un problema con el cargador. Si el cargador indica un problema, lleve el cargador y la batería a un centro de reparación autorizado para que los prueben.

Dejar la batería en el cargador

El cargador y la batería pueden permanecer conectados durante un periodo de tiempo indefinido con el indicador LED iluminado. El cargador mantendrá la batería a baja temperatura y completamente cargada.

Retardo por batería fría / caliente

Cuando el cargador detecta que la batería está demasiado caliente o demasiado fría, inicia automáticamente un retardo por batería fría/caliente, el LED verde (8a) parpadea en modo intermitente, y el LED rojo (8b) queda encendido continuamente, suspendiendo la carga hasta que la batería alcance la temperatura adecuada.

El cargador cambiará automáticamente al modo de carga de batería. Esta característica le asegura la máxima vida útil de la batería.

Indicador del estado de la carga de la batería (Fig. B)

La batería incluye un indicador de estado de carga para determinar rápidamente la duración de la batería, como se muestra en la Fig. B. Pulsando el botón de estado de carga (6a) se puede ver fácilmente la carga que queda en la batería, como se muestra en la Fig. B.

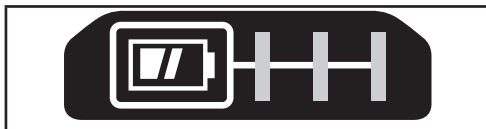

Montaje del tubo de soplado (Fig. C)

Precaución:

- ◆ Los tubos de soplado deben montarse antes de utilizar el aparato.
- ◆ Nunca utilice el aparato si no tiene el tubo superior montado en el soplador y el tubo inferior montado en el tubo superior.
- ◆ Por motivos de seguridad, los tubos no deben separarse una vez ensamblados.

Ensamblar los tubos del soplador

- ◆ Alinee el tubo superior (4) con el soplador y el tubo inferior (5) con el tubo superior como se muestra en la Fig. C.
- ◆ Empuje el tubo superior firmemente en el soplador, hasta que se enganche el bloqueo y se oiga un clic.
- ◆ Empuje el tubo inferior firmemente en el soplador, hasta que se enganche el bloqueo y se oiga un clic.
- ◆ Tire los tubos para comprobar que estén colocados correctamente.
- ◆ Para extraer el tubo, inserte un destornillador en el orificio de desbloqueo (9) del lado de la carcasa. Levante la orejeta interior y tire el tubo hacia fuera.

Funcionamiento

¡Advertencia! Para disminuir el riesgo de lesiones personales graves, apague la herramienta y retire la batería antes de realizar ajustes o de poner o quitar acoplamientos o accesorios. El encendido accidental puede causar lesiones.

¡Advertencia! No utilice el soplador si no tiene el tubo bien colocado en su posición. Nunca introduzca la mano en la carcasa por el orificio del tubo.

¡Advertencia! Utilice siempre gafas de seguridad. Utilice SIEMPRE protección respiratoria. Utilice siempre protectores auditivos. Se recomienda el uso de guantes de goma y calzado adecuado para trabajar en el exterior. Mantenga el pelo largo y la vestimenta suelta fuera del alcance de las aberturas y piezas móviles. Solo para uso doméstico.

¡Advertencia! Peligro de corte. Después de apagar la herramienta, espere 10 segundos a que el ventilador deje de girar antes de sacar el tubo de soplado.

- ◆ Compruebe siempre de que el ventilador esté APAGADO y si le ha sacado la batería cuando:
 - Deja el soplador desatendido.
 - Elimine una obstrucción.
 - Compruebe, ajuste, limpie o trabaje con el ventilador.
- ◆ Utilice el soplador únicamente a la luz del día o con iluminación artificial adecuada.

Colocación y extracción de la batería de la herramienta (Fig. D)

¡Advertencia! Antes de colocar o retirar la batería, compruebe que el interruptor de gatillo (1) esté en la posición de apagado, para que no se accione el interruptor.

Nota: Compruebe que la batería (6) esté totalmente cargada.

Colocar la batería en la empuñadura de la herramienta

- ◆ Alinee la batería (6) con las guías del interior de la empuñadura de la herramienta (Fig. D).
- ◆ Deslice la batería en la empuñadura hasta que quede bien colocada y asegúrese de que haga clic al encajar en su posición.

Extraer la batería de la herramienta

- ◆ Pulse el botón de liberación (7) y tire firmemente de la batería para sacarla de la empuñadura de la herramienta.
- ◆ Introduzca la batería en el cargador como se indica en la sección del cargador del presente manual.

Posición correcta de las manos (Fig. E)

¡Advertencia! Para reducir el riesgo de lesiones personales graves, mantenga **SIEMPRE** las manos en una posición correcta, tal y como se muestra.

¡Advertencia! Para reducir el riesgo de lesiones personales graves, sujete **SIEMPRE** bien la herramienta para anticiparse a cualquier reacción repentina.

La posición adecuada de las manos es con una mano apoyada en la empuñadura principal (3).

Encendido (Fig. F)

¡Advertencia! Sujete el producto firmemente con ambas manos cuando lo encienda.

¡Advertencia! No dirija la descarga de la unidad hacia usted mismo o hacia otras personas.

¡Advertencia! Use siempre gafas de seguridad y protección auditiva. Use una mascarilla de filtro si la operación produce polvo. Se recomienda usar guantes, pantalones largos y calzado de seguridad. Mantenga el pelo largo y la vestimenta suelta fuera del alcance de las aberturas y piezas móviles.

- ◆ Para encender el soplador, apriete el interruptor de gatillo (1).

- ◆ Suelte el interruptor de gatillo (1) para apagar el soplador.
- ◆ Sostenga la sopladora con una mano como se muestra en la figura E y barra de lado a lado con el tubo (4) a varios centímetros por encima de una superficie dura. Avance lentamente manteniendo la pila de residuos acumulados frente a usted.

Botón Boost

El botón Boost (2) está situado en la empuñadura de la herramienta. Le permite optimizar el rendimiento de la herramienta y amplificar la potencia de la manera que necesite.

- ◆ Encienda el soplador.
- ◆ Para activar el modo "Boost (Potenciado)", pulse el botón Boost.
- ◆ Para desactivar el modo "Boost", suelte el botón.
- ◆ Utilice el modo normal para la mayoría de trabajos de barrido. (Se conseguirá un tiempo de funcionamiento mayor).
- ◆ Active el modo Boost cuando necesite limpiar residuos pesados.

Protección contra la intemperie

Este producto (excluida la batería y el cargador) tiene una clasificación IP que proporciona cierto nivel de protección contra los líquidos (salpicaduras ligeras) durante un uso normal y razonable.

¡Advertencia! La batería y el cargador no tienen protección contra la intemperie.

¡Advertencia! NUNCA sumerja el producto, la batería ni el cargador en líquidos ni los use bajo la lluvia.

Mantenimiento

Su herramienta STANLEY FATMAX sido diseñada para funcionar durante mucho tiempo con un mantenimiento mínimo. El funcionamiento satisfactorio y continuo depende del buen cuidado de la herramienta y de una limpieza frecuente.

¡Advertencia! Para disminuir el riesgo de lesiones personales graves, apague la herramienta y desconecte la batería antes de realizar cualquier ajuste o de poner o quitar acoplamientos o accesorios. El encendido accidental puede causar lesiones.

El cargador no requiere otro mantenimiento que una limpieza periódica.

¡Advertencia! Antes de realizar alguna operación de mantenimiento en la herramienta, extraiga la batería. Desenchufe el cargador antes de limpiarlo.

- ◆ Limpie de forma periódica las ranuras de ventilación de la herramienta y el cargador con un cepillo blando o un paño seco.
- ◆ Limpie periódicamente la carcasa del motor con un paño húmedo.

- ◆ No utilice limpiadores de abrasivos o a base de disolventes.



Lubricación

Su herramienta eléctrica no requiere lubricación adicional.



Limpeza

¡Advertencia! Elimine con aire seco la suciedad y el polvo de la carcasa principal tan pronto como advierta que se acumulan en las rejillas de ventilación o alrededor de ellas. Cuando lleve a cabo este procedimiento, póngase una protección ocular y una mascarilla contra el polvo homologadas.

¡Advertencia! No utilice nunca disolventes u otros productos químicos fuertes para limpiar las piezas no metálicas de la herramienta. Estos productos químicos pueden debilitar los materiales usados en estas partes. Use un paño humedecido únicamente con agua y jabón suave. Nunca permita que entre ningún líquido en la herramienta ni sumerja ninguna parte de la misma en ningún líquido.

Accesorios de repuesto

¡Advertencia! Para disminuir el riesgo de lesiones personales graves, apague el aparato y extraiga la batería antes de realizar cualquier ajuste o de poner o quitar acoplamientos o accesorios.

¡Advertencia! El uso de este aparato con cualquier accesorio no recomendado por STANLEY FATMAX puede resultar peligroso.

¡Advertencia! No utilice accesorios ni acoplamientos distintos a los recomendados por STANLEY FATMAX con esta herramienta. Pueden producirse lesiones graves o daños al producto.

Accesorios opcionales

¡Advertencia! Dado que los accesorios que no sean los suministrados por STANLEY FATMAX no han sido sometidos a pruebas con este producto, el uso de tales accesorios con esta herramienta podría ser peligroso. Para disminuir el riesgo de lesiones, con este producto deben usarse exclusivamente los accesorios recomendados por STANLEY FATMAX. Consulte a su distribuidor para obtener más información acerca de los accesorios adecuados.

Protección del medio ambiente



Recogida selectiva. Los productos y las baterías marcadas con este símbolo no deben eliminarse junto con los residuos domésticos normales.

Los productos y las baterías que contienen materiales que se puedan recuperar o reciclar reducen la demanda de materias primas.

Recicle los productos eléctricos y las baterías de conformidad con las normas locales. Puede obtener más información en www.2helpU.com

Datos técnicos

SFM CBL730		
Voltaje	V _{cc}	18
Tipo		1
Velocidad del aire	km/h MPH	177 110
Volumen de aire	m ³ /min CFM	11,6 410
Peso (sin batería)	kg	2,3

Cargador		SFM CB11	SFM CB12	SFM CB14
Voltaje de entrada	V _{ca}	230	230	230
Voltaje de salida	V _{cc}	18	18	18
Corriente	A	1,25	2	4

Batería		SFM CB201	SFM CB202	SFM CB204	SFM CB206
Voltaje	V _{cc}	18	18	18	18
Capacidad	Ah	1,5	2,0	4,0	6,0
Tipo		iones de litio	iones de litio	iones de litio	iones de litio

¡Advertencia! El cargador STANLEY FATMAX puede utilizarse solo para cargar baterías STANLEY FATMAX de ion de litio.

Batería	Tiempo aprox. de carga en minutos		
	SFM CB11	SFM CB12	SFM CB14
SFM CB201	72	45	22
SFM CB202	96	60	30
SFM CB204	192	120	60
SFM CB206	288	180	90

Valores de ruido y valores de vibración (suma de vectores triaxiales).
Modo de soplador de acuerdo con EN50636-2-91

Presión acústica (L_p) 90 dB (A), incertidumbre (K) 3 dB (A)

Potencia acústica (L_{wa}) 96 dB (A), incertidumbre (K) 1,3 dB (A)

Valores totales de vibración (suma vectorial triaxial) de acuerdo con la norma EN50636-2-91

Valor de emisión de vibraciones a_h < 2,5 m/s², incertidumbre (K) 1,5 m/s²

El nivel de emisión de vibraciones que figura en esta hoja de información ha sido medido de conformidad con una prueba normalizada indicada en la norma EN50636 que puede utilizarse para comparar una herramienta con otra. Puede usarse para una evaluación preliminar de la exposición.

Declaración de conformidad CE

DIRECTIVA SOBRE MAQUINARIA



SFMCBL730 - Soplador sin cable

STANLEY Europe declara que los productos descritos en "Datos técnicos" son conformes a las directivas y normas siguientes:

2006/42/CE, EN 60335-1:2012+A11:2014+A13:2017 +A1:2019+A14:2019+A2:2019+A15:2021, EN 50636-2-100:2014. 2000/14/CE, Anexo V

LWA (nivel de potencia acústica medido) 96 dB(A), incertidumbre (K) = 1,3 dB(A),

LWA (potencia acústica garantizada) 98 dB(A).

Estos productos también son conformes a las directivas 2014/30/UE y 2011/65/UE.

Para más información, póngase en contacto con STANLEY FATMAX a través de la siguiente dirección o consulte la parte posterior del manual.

El que suscribe es responsable de la compilación del archivo técnico y realiza esta declaración en nombre de STANLEY FATMAX.

Patrick Diepenbach

Patrick Diepenbach
Director General, Benelux
STANLEY FATMAX Europe,
Egide Walschaertsstraat14-18,
2800 Mechelen, Bélgica
20 de agosto de 2022

Garantía

STANLEY FATMAX confía en la calidad de sus productos y ofrece a los consumidores una garantía de 12 meses a partir de la fecha de compra. Esta garantía es adicional a sus derechos legales y no los menoscaba en modo alguno. La garantía es válida dentro de los territorios de los Estados Miembros de la Unión Europea, el Área de Libre Comercio Europea y el Reino Unido.

Para reclamar la garantía, deberá formular la reclamación de conformidad con las condiciones generales de STANLEY FATMAX, presentando el comprobante de compra al vendedor o al agente técnico autorizado.

Puede obtener las condiciones de la garantía de STANLEY FATMAX de 1 año de duración y la ubicación de su agente técnico autorizado más próximo obtener en el sitio web www.2helpU.com o poniéndose en contacto con su oficina local de STANLEY FATMAX en la dirección que se indica en este manual.

Visite nuestro sitio web www.stanley.eu/3 para registrar su nuevo producto STANLEY FATMAX y recibir noticias sobre nuevos productos y ofertas especiales.

Utilização pretendida

O soprador de folhas SFMCBL730 da STANLEY FATMAX foi concebido para várias aplicações de sopragem e limpeza. Este equipamento foi concebido apenas para utilização profissional e privada, utilização não profissional.

Instruções de segurança

Avisos de segurança gerais



Atenção! Leia todos os avisos de segurança e todas as instruções. O não seguimento dos avisos e das instruções poderá resultar em choque eléctrico, incêndio e/ou ferimentos graves.

Guarde todos os avisos e instruções para futura referência. Em todos os avisos que se seguem abaixo, o termo "ferramenta eléctrica" refere-se à sua ferramenta alimentada pela rede eléctrica (com fios) ou por uma bateria (sem fios).

1. Segurança na área de trabalho

- Mantenha a área de trabalho limpa e bem iluminada.** As áreas desorganizadas ou escuras são propensas a acidentes.
- Não trabalhe com ferramentas eléctricas em áreas com risco de explosão, nas quais se encontrem líquidos, gases ou poeiras inflamáveis.** As ferramentas eléctricas criam faíscas que podem inflamar estas poeiras ou vapores.
- Mantenha crianças e outras pessoas afastadas durante a utilização da ferramenta eléctrica.**

As distrações podem causar perda do controlo da ferramenta.

2. Segurança eléctrica

a. As fichas da ferramenta eléctrica devem encaixar na tomada. Nunca modifique a ficha de forma alguma. Não utilize fichas adaptadoras com ferramentas eléctricas ligadas à terra. As fichas não modificadas e as tomadas compatíveis reduzem o risco de choque eléctrico.

b. Evite que o corpo entre em contacto com superfícies ligadas à terra, como tubos, radiadores, fogões e frigoríficos. Se o seu corpo estiver “ligado” à terra, o risco de choque eléctrico é maior.

c. As ferramentas eléctricas não podem ser expostas a chuva nem humidade.

A entrada de água numa ferramenta eléctrica aumenta o risco de choque eléctrico.

d. Manuseie o cabo com cuidado. Nunca o utilize para transportar, puxar ou desligar a ferramenta eléctrica. Mantenha o cabo afastado de fontes de calor, substâncias oleosas, arestas aguçadas ou peças móveis. Os cabos danificados ou emaranhados aumentam o risco de choque eléctrico.

e. Quando trabalhar com uma ferramenta eléctrica ao ar livre, utilize um cabo de extensão adequado para essa finalidade.

A utilização de um cabo adequado para uso ao ar livre reduz o risco de choque eléctrico.

f. Se for inevitável trabalhar com uma ferramenta eléctrica num local húmido, utilize um dispositivo de corrente residual (DCR). A utilização de um DCR reduz o risco de choque eléctrico.

3. Segurança pessoal

a. Mantenha-se alerta, tenha atenção ao que está a fazer e seja cuidadoso quando trabalhar com a ferramenta eléctrica.

Não utilize uma ferramenta eléctrica quando estiver cansado ou sob o efeito de drogas, álcool ou medicamentos. Um momento de distração durante a utilização de ferramentas eléctricas pode resultar em ferimentos graves.

b. Use equipamento de protecção individual. Use sempre protecção ocular. O equipamento de protecção, como, por exemplo, uma máscara contra o pó, sapatos de segurança antiderrapantes, um capacete de segurança ou uma protecção auditiva, usado nas condições apropriadas, reduz o risco de ferimentos.

c. Evite arranques involuntários. Verifique se o gatilho da ferramenta está na posição de desligado antes de ligá-la à fonte de alimentação e/ou à bateria, segurar ou transportar a ferramenta.

Se mantiver o dedo no gatilho quando transportar ferramentas eléctricas ou se ligá-las à fonte de alimentação com o gatilho ligado, poderá originar acidentes.

d. Retire eventuais chaves de ajuste ou chaves de fendas antes de ligar a ferramenta eléctrica.

Uma chave de porcas ou chave de ajuste deixada numa peça móvel da ferramenta pode resultar em ferimentos.

e. Não tente chegar a pontos fora do alcance. Mantenha-se sempre bem posicionado e equilibrado. Desta forma, é mais fácil controlar a ferramenta eléctrica em situações inesperadas.

f. Use vestuário adequado. Não use roupa larga ou jóias. Mantenha o cabelo, a roupa e as luvas afastados das peças móveis. As roupas largas, as jóias ou o cabelo comprido podem ficar presos nestas peças.

g. Se for prevista a montagem de dispositivos de extracção e recolha de pó, assegure-se de que estão ligados e que são utilizados de forma correcta. A utilização de dispositivos de extracção de partículas pode reduzir os riscos relacionados com as mesmas.

h. Não permita que a familiaridade resultante da utilização frequente de ferramentas lhe permita ser complacente e ignorar os princípios de segurança da ferramenta.

Uma acção descuidada pode causar ferimentos graves numa fracção de segundo.

4. Utilização e cuidados a ter com a ferramenta

a. Não sobrecarregue a ferramenta eléctrica.

Utilize a ferramenta eléctrica correcta para o seu trabalho. A ferramenta eléctrica adequada efectua o trabalho de maneira mais eficiente e segura se for utilizada de acordo com a capacidade para a qual foi concebida.

b. Não utilize a ferramenta eléctrica se o gatilho não puder ser ligado ou desligado. Qualquer ferramenta eléctrica que não possa ser controlada através do gatilho é perigosa e tem de ser reparada.

c. Desligue a ficha da tomada e/ou a bateria da ferramenta eléctrica antes de proceder a ajustes, trocar acessórios ou guardar ferramentas eléctricas.

Estas medidas de segurança preventivas reduzem o risco de ligar a ferramenta eléctrica acidentalmente.

d. Mantenha as ferramentas eléctricas que não estiverem a ser utilizadas fora do alcance das crianças. Não permita que a ferramenta eléctrica seja utilizada por pessoas não familiarizadas com a mesma ou que não tenham lido estas instruções.

As ferramentas eléctricas são perigosas nas mãos de pessoas que não possuam as qualificações necessárias para as manusear.

- e. Proceda à manutenção das ferramentas eléctricas. Verifique se as peças móveis da ferramenta eléctrica estão alinhadas e não emperram, se existem peças partidas ou danificadas ou quaisquer outras condições que possam afectar o funcionamento da mesma. Se a ferramenta eléctrica estiver danificada, só deve ser utilizada depois de ser reparada.**

Muitos acidentes têm como principal causa ferramentas eléctricas com uma manutenção insuficiente.

- f. Mantenha as ferramentas de corte afiadas e limpas.** As ferramentas de corte sujeitas a uma manutenção adequada, com arestas de corte afiadas, emperram com menos frequência e controlam-se com maior facilidade.
- g. Utilize a ferramenta eléctrica, acessórios e peças de ferramenta de acordo com estas instruções, considerando as condições de trabalho e a tarefa a ser executada.** A utilização da ferramenta eléctrica para fins diferentes dos previstos pode resultar em situações perigosas.
- h. Mantenha as pegas e as superfícies de fixação secos, limpos e sem óleo ou graxa.**

As pegas e superfícies de fixação escorregadias não permitem um manuseamento e o controlo seguros em situações inesperadas.

- 5. Utilização e cuidados a ter com a ferramenta com baterias**

a. Carregue apenas com o carregador especificado pelo fabricante. Um carregador adequado para um tipo de pilha pode causar um incêndio se for utilizado com outra pilha.

b. Utilize ferramentas eléctricas apenas com baterias específicas. A utilização de outras pilhas pode dar origem a risco de danos e incêndio.

c. Quando não utilizar a bateria, mantenha-a afastada de outros objectos metálicos, tais como cliques para papel, moedas, chaves, pregos, parafusos ou outros pequenos objectos metálicos que permitam fazer a ligação de um terminal para outro. O curto-circuito dos terminais da pilha pode causar queimaduras ou incêndio.

d. Em condições abusivas, pode derramar líquido da bateria, devendo evitar o contacto. Se tocar acidentalmente no líquido, lave bem com água.

Se o líquido entrar em contacto com os olhos, consulte um médico. O líquido derramado da pilha pode causar irritação ou queimaduras.

e. Não utilize uma bateria ou ferramenta que esteja danificada ou modificada.

As pilhas danificadas ou modificadas podem dar origem a um comportamento imprevisível e resultar em incêndio, explosão ou ferimentos.

- f. Não exponha a bateria ou a ferramenta a fogo ou temperatura excessiva.** A exposição a fogo ou temperatura superior a 130 °C pode causar uma explosão.
- g. Siga todas as instruções de carregamento. Não carregue a bateria ou a ferramenta fora da gama de temperaturas especificada nas instruções.** O carregamento indevido ou a temperaturas fora da gama especificada podem causar danos na pilha e aumentar o risco de incêndio.

6. Assistência

- a. A sua ferramenta eléctrica só deve ser reparada por pessoal qualificado e só devem ser colocadas peças sobressalentes originais.** Desta forma, é garantida a segurança da ferramenta eléctrica.
- b. Nunca repare baterias danificadas.** A reparação de baterias danificadas só deve ser efectuada pelo fabricante ou por fornecedores de serviços autorizados.

Avisos de segurança adicionais relativos a ferramentas eléctricas



Atenção! Avisos de segurança adicionais para sopradores de folhas.

A utilização prevista para este equipamento está descrita no manual. A utilização de qualquer acessório ou a realização de qualquer operação com este equipamento que não se inclua no presente manual de instruções pode representar um risco de ferimentos e/ou danos materiais.

- ◆ Para proteger os pés e as pernas quando utilizar o equipamento, use sempre calçado robusto e calças compridas.
- ◆ Retire sempre a bateria do equipamento sempre que não o utilizar, antes de eliminar um bloqueio, efectuar a limpeza e a manutenção, depois de bater num objecto estranho ou se o equipamento começar a vibrar de maneira anormal.
- ◆ Não coloque a entrada ou saída do soprador de folhas perto dos olhos ou ouvidos durante a utilização. Nunca sobre resíduos na direcção de pessoas que se encontram nas proximidades.
- ◆ Se estiver a chover, não utilize o equipamento ou deixe-o no exterior.
- ◆ Não atravesse caminhos ou estradas de grvilha quando o equipamento estiver ligado no modo de sopro. Caminhe, nunca corra.
- ◆ Não coloque a unidade em cima de grvilha enquanto estiver ligada.
- ◆ Tenha sempre cuidado ao deslocar-se, especialmente em terrenos inclinados. Não tente chegar a pontos fora do alcance e mantenha sempre o equilíbrio.

- ◆ Não coloque quaisquer objectos nas aberturas do equipamento. Nunca utilize o equipamento se as aberturas estiverem obstruídas.
- ◆ Limpe os cabelos, pêlos, pó e quaisquer resíduos que possam reduzir o fluxo de ar.

Atenção! Utilize sempre o equipamento da forma descrita neste manual. O equipamento foi concebido para ser utilizado de um modo vertical e se for utilizado de outro modo pode provocar danos pessoais. Nunca coloque o equipamento em funcionamento quando estiver pousado lateralmente ou virado ao contrário.

- ◆ O operador é responsável por quaisquer acidentes ou perigos que possam ocorrer a outras pessoas ou bens.
- ◆ Não utilize solventes ou líquidos de limpeza para limpar o equipamento. Utilize uma raspadeira para remover a relva e a sujidade.
- ◆ As ventoinhas sobresselentes podem ser obtidas através do seu técnico de assistência da STANLEY FATMAX. Utilize apenas peças de substituição e acessórios recomendados pela STANLEY FATMAX.
- ◆ Mantenha todas as porcas, cavilhas e parafusos do equipamento apertados para assegurar condições de trabalho seguras.
- ◆ Use protecção auricular quando utilizar os sopradores de folhas. A exposição ao ruído pode causar perda auditiva.

Vibração

Os valores de emissão de vibração declarados na secção de dados técnicos e na declaração de conformidade foram medidos de acordo com o método de teste padrão fornecido pela EN60335 e podem ser utilizados para comparar ferramentas.

O valor de emissão de vibração pode ser também utilizado numa avaliação precoce à exposição.

Atenção! O valor de emissão de vibração durante a utilização da ferramenta eléctrica pode ser diferente do valor declarado, dependendo da maneira como a ferramenta é utilizada. O nível de vibração pode aumentar para um valor superior ao indicado.

Quando avaliar a exposição a vibração para determinar as medidas de segurança exigidas pela norma 2002/44/CE para proteger as pessoas que utilizam ferramentas eléctricas com frequência, deve ser efectuada uma estimativa da exposição a vibração, as condições de utilização e a maneira como a ferramenta é utilizada, incluindo a consideração todas as fases do ciclo de funcionamento, por exemplo, o número de vezes que a ferramenta é desligada e quando funciona ao ralento, além do tempo de accionamento.

Segurança de outras pessoas

O equipamento só pode ser utilizado com a fonte de alimentação recomendada para este equipamento.

- ◆ Este equipamento não deve ser utilizado por pessoas (incluindo crianças) que apresentem capacidades físicas, sensoriais ou mentais reduzidas ou que não possuam os conhecimentos e a experiência necessários, excepto se forem vigiadas e instruídas acerca da utilização do equipamento por uma pessoa responsável pela sua segurança.
- ◆ Não utilize quando estiverem pessoas e, em especial, crianças ou animais de estimação por perto.

As crianças devem ser vigiadas para garantir que não brincam com a ferramenta.

Riscos residuais

Quando utilizar a ferramenta, podem ocorrer riscos residuais adicionais que não constam nos avisos de segurança incluídos. Estes riscos podem resultar de utilização indevida, uso prolongado, etc. Mesmo após o cumprimento dos regulamentos de segurança relevantes e a implementação de dispositivos de segurança, alguns riscos residuais não podem ser evitados. Estes incluem:

- ◆ Ferimentos causados pelo contacto com peças em rotação/movimento.
- ◆ Ferimentos causados durante a substituição de peças, lâminas ou acessórios.
- ◆ Ferimentos causados pela utilização prolongada de uma ferramenta.

Quando utilizar uma ferramenta durante períodos prolongados, certifique-se de que faz pausas regularmente.

- ◆ Danos auditivos.
- ◆ Problemas de saúde causados pela inalação de poeiras resultantes da utilização da ferramenta (exemplo: trabalhos em madeira, especialmente carvalho, faia e MDF.)

Etiquetas colocadas na ferramenta

Os seguintes pictogramas são apresentados na ferramenta, assim como o código de data:



Leia o manual de instruções antes de utilizar este equipamento.



Use protecção auditiva.



Use protecção ocular.



Não exponha a ferramenta à chuva ou humidade elevada, nem a deixe no exterior.



Desligue a ferramenta. Antes de ser realizada qualquer operação de manutenção na ferramenta, remova a bateria da ferramenta.



Mantenha as pessoas que estejam por perto afastadas.



Potência sonora garantida pela directiva 2000/14/CE.

Instruções de segurança adicionais para baterias e carregadores

Baterias

- ◆ Nunca tente abrir a bateria, seja qual for o motivo.
- ◆ Não exponha a bateria à água.
- ◆ Não armazene em locais onde a temperatura possa exceder os 40 °C.
- ◆ Carregue apenas a temperaturas ambiente entre 10 °C e 40 °C.
- ◆ Carregue apenas com o carregador fornecido com a ferramenta.
- ◆ Quando eliminar as baterias, siga as instruções indicadas na secção “ Protecção do ambiente ”.



Não tente carregar baterias danificadas.

Carregadores

- ◆ Utilize o carregador STANLEY FATMAX apenas para carregar a bateria na respectiva ferramenta. Outras baterias podem rebentar, provocando ferimentos e danos.
- ◆ Nunca carregue baterias não recarregáveis.
- ◆ Substitua de imediato os cabos defeituosos.
- ◆ Não exponha o carregador à água.
- ◆ Não abra o carregador.
- ◆ Não manipule o interior do carregador.



O carregador deve ser utilizado apenas em espaços interiores.



Leia o manual de instruções antes da utilização.

Segurança eléctrica



- ◆ O carregador da STANLEY FATMAX tem um isolamento duplo, pelo que não é necessário um fio de terra. Verifique sempre se a tensão de alimentação corresponde à tensão indicada na placa sinalética. Nunca substitua a unidade do carregador por uma tomada de alimentação normal.
- ◆ Se o cabo de alimentação estiver danificado, este deve ser substituído pelo fabricante ou por um centro de assistência autorizado da STANLEY FATMAX para evitar acidentes.

Descrição

Esta ferramenta inclui algumas ou todas as características seguintes.

1. Gatilho de velocidade variável
2. Botão de arranque
3. Manivela
4. Tubo do soprador de folhas superior
5. Tubo do soprador de folhas inferior
6. Bateria
7. Patilha de libertação da bateria

Utilização

Atenção! Deixe a ferramenta funcionar ao seu próprio ritmo. Não a sobrecarregue.

Carregar a bateria (Fig. A)

A bateria tem de ser carregada antes da primeira utilização e sempre que não conseguir produzir energia suficiente em trabalhos habitualmente feitos sem dificuldade.

A bateria pode aquecer quando carregar; isto é normal e não indica um problema.

Atenção! Não carregue a bateria a temperaturas ambiente inferiores a 10 °C ou superiores a 40 °C. Temperatura de carregamento recomendada: aproximadamente 24 °C.







Nota: O carregador não carrega a bateria se a temperatura das células for inferior a 10 °C ou superior a 40 °C.

A bateria não deve ser retirada do carregador para que este comece a carregar automaticamente quando a temperatura das células aquecer ou arrefecer.

Nota: Para assegurar o máximo desempenho e vida útil das baterias de íões de lítio, carregue a bateria totalmente antes de utilizar o produto pela primeira vez.

- ◆ Ligue o carregador (8) numa tomada adequada antes de inserir a bateria (6).
- ◆ O indicador luminoso de carga (8a) verde pisca de maneira contínua, o que significa que o processo de carga foi iniciado.
- ◆ A conclusão do processo de carga é indicada pelo indicador luminoso de carga verde (8a), que permanece ligado de maneira contínua. A bateria (6) é totalmente carregada e pode ser removida nesta altura ou pode deixá-la no carregador (8).
- ◆ As baterias descarregadas devem ser carregadas no intervalo de 1 semana. A vida útil de uma bateria diminui muito se for guardada descarregada.

Modos do LED do carregador

	Carregamento: LED verde intermitente	
	Totalmente carregada: LED verde fixo	
	Retardação de calor/frio: LED verde intermitente LED vermelho fixo	

Nota: O(s) carregador(es) compatível(is) não carrega(m) uma bateria defeituosa. Se a bateria estiver defeituosa, o indicador luminoso do carregador não se acende.

Nota: Isto pode também indicar que se trata de um problema no carregador. Se o carregador indicar uma falha, leve o carregador e a bateria a um centro de assistência autorizado para que sejam submetidos a um teste.

Deixar a bateria no carregador

O carregador e a bateria podem permanecer ligados com o LED aceso indefinidamente. O carregador mantém a bateria completamente carregada.

Retardação de calor/frio

Quando o carregador detecta que uma bateria está demasiado quente ou demasiado fria, inicia de imediato a retardação de calor/frio, o LED verde (8a) começa a piscar de maneira intermitente e o LED vermelho (8b) permanece aceso de maneira contínua, suspendendo o carregamento até a bateria atingir uma temperatura adequada. Em seguida, o carregador muda automaticamente para o modo de carga. Esta função assegura a duração máxima da bateria.

Indicador do estado de carga da bateria (Fig. B)

A bateria inclui um indicador do estado de carga para determinar rapidamente a duração da bateria, como indicado na Figura B. Ao pressionar o botão de estado de carga (6a), pode visualizar facilmente a carga restante na bateria, como indicado na Fig. B.

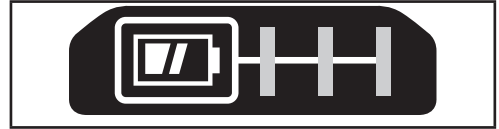

Montagem do tubo de sopro (Fig. C)

Cuidado:

- ◆ Os tubos de sopro devem ser montados antes de serem utilizados.
- ◆ Nunca utilize se o tubo superior não estiver montado no soprador de folhas e sem o tubo inferior montado no tubo superior.
- ◆ Por motivos de segurança, o equipamento não é concebido para que os tubos sejam separados depois de terem sido montados.

Montar os tubos do soprador de folhas

- ◆ Alinhe o tubo superior (4) no soprador e o tubo inferior (5) no tubo superior, como indicado na Fig. C.
- ◆ Empurre o tubo superior com firmeza para dentro do soprador de folhas, até o bloqueio encaixar e ouvir um clique.
- ◆ Em seguida, empurre o tubo inferior com firmeza para dentro do tubo superior, até o bloqueio encaixar e ouvir um clique.
- ◆ Puxe os tubos para garantir que estão fixos na respectiva posição.
- ◆ Para retirar o tubo, insira uma chave de fendas na abertura de desbloqueio (9) na parte lateral do tubo do ventilador. Levante a patilha no interior e puxe o tubo para fora.

Funcionamento

Atenção! Para reduzir o risco de ferimentos graves, desligue a unidade e retire a bateria antes de efectuar quaisquer ajustes ou de retirar/installar dispositivos complementares ou acessórios. Um arranque acidental pode causar ferimentos.

Atenção! Não utilize o soprador de folhas sem o tubo de sopro fixado na respectiva posição. Nunca tente aceder ao compartimento através da abertura no tubo.

Atenção! Utilize sempre óculos de protecção. Use sempre protecção respiratória. Utilize sempre protecção auricular. Quando trabalhar ao ar livre, deve usar luvas de borracha e calçado robusto. Mantenha o cabelo comprido e a roupa larga afastada de aberturas e peças em movimento. Apenas para utilização doméstica.

Atenção! Perigo de corte. Quando desligar a ferramenta, aguarde 10 segundos até a ventoinha parar de rodar e retire o tubo do soprador de folhas.

- ◆ Assegure-se sempre de que o soprador de folhas é desligado e que a bateria é removida nas seguintes situações:
 - Deixar o soprador de folhas sem vigilância.
 - Eliminar um obstáculo.
 - Verificar, ajustar, limpar ou trabalhar com o soprador de folhas.
- ◆ Utilize apenas o soprador de folhas durante o dia ou com uma luz artificial adequada.

Inserir e retirar a bateria da ferramenta (Fig. D)

Atenção! Antes de retirar ou colocar a bateria, assegure-se de que o gatilho (1) está na posição de desligado para impedir a activação do interruptor.

Nota: Certifique-se de que a bateria (6) está totalmente carregada.

Instalar a bateria na pega da ferramenta

- ◆ Alinhe a bateria (6) com as calhas no interior da pega da ferramenta (Fig. D).
- ◆ Deslize-a para dentro do punho até a bateria encaixar com firmeza na ferramenta e ouvir um som de encaixe no respectivo local.

Retirar a bateria da ferramenta

- ◆ Prima a patilha de libertação (7) e puxe a bateria com firmeza para fora da pega da ferramenta.
- ◆ Insira a bateria no carregador, como descrito na secção do carregador indicada neste manual.

Posição correcta das mãos (Fig. E)

Atenção! Para reduzir o risco de ferimentos graves, coloque **SEMPRE** as mãos na posição correcta, como indicado.

Atenção! Para reduzir o risco de ferimentos graves, segure **SEMPRE** a ferramenta com segurança, antecipando uma reacção súbita por parte da mesma.

A posição correcta das mãos requer a colocação de uma mão na pega principal (3).

Ligar (Fig. F)

Atenção! Use ambas as mãos para agarrar no aparelho com firmeza quando o ligar.

Atenção! Não aponte a descarga da unidade para si ou para outras pessoas que estejam presentes.

Atenção! Use sempre óculos de segurança e protecção auricular. Use uma máscara filtrante se a operação produzir pó. É recomendável usar luvas, calças compridas e calçado robusto. Mantenha o cabelo comprido e a roupa larga afastada de aberturas e peças em movimento.

- ◆ Para desligar o soprador de folhas, carregue no gatilho de velocidade variável (1).

- ◆ Solte o gatilho de velocidade variável (1) para desligar o soprador de folhas.
- ◆ Segure o soprador com uma mão, como indicado na Figura E e varra de um lado para o outro com o tubo (4) a vários centímetros da superfície dura. Avance lentamente, mantendo a pilha acumulada de resíduos à sua frente.

Botão de arranque

O botão de arranque (2) encontra-se na pega da ferramenta. Esta funcionalidade permiti-lhe otimizar o desempenho das ferramentas e aumentar a potência conforme necessário.

- ◆ Ligue o soprador.
- ◆ Para activar o modo de arranque, carregue no botão de arranque.
- ◆ Para desactivar o modo de arranque, carregue no botão de arranque.
- ◆ Utilize o modo Normal para a maioria dos procedimentos de varrimento. (Será atingido um tempo de execução mais longo.)
- ◆ Active o modo de arranque, conforme necessário, para limpar resíduos pesados ou molhados.

Protecção contra intempéries

Este produto (não incluindo a bateria ou o carregador) tem um nível de protecção contra líquidos (salpicos ligeiros) durante utilização normal e razoável.

Atenção! A bateria e o carregador não têm uma protecção contra intempéries.

Atenção! NUNCA mergulhe o produto, a bateria ou o carregador dentro de líquido nem o utilize à chuva.

Manutenção

A ferramenta eléctrica da STANLEY FATMAX foi concebida para funcionar durante um longo período de tempo com uma manutenção mínima. Uma utilização continuamente satisfatória depende de uma manutenção adequada da ferramenta e de uma limpeza frequente.

Atenção! Para reduzir o risco de ferimentos graves, desligue a ferramenta e retire a bateria antes de efectuar quaisquer regulações ou de retirar/instalar dispositivos complementares ou acessórios. Um arranque acidental pode causar ferimentos.

O carregador não requer manutenção, além do processo de limpeza normal.

Atenção! Antes de ser realizada qualquer operação de manutenção na ferramenta, remova a bateria da ferramenta. Desligue o carregador antes de o limpar.

- ◆ Limpe regularmente as aberturas de ventilação da ferramenta e do carregador com uma escova suave ou um pano seco.
- ◆ Limpe regularmente a caixa do motor com um pano húmido.

- ◆ Não utilize produtos de limpeza abrasivos ou à base de solvente.



Lubrificação

A ferramenta eléctrica não necessita de lubrificação adicional.



Limpeza

Atenção! Retire a sujidade e o pó da caixa da unidade com ar comprimido seco sempre que houver acumulação de sujidade nas aberturas de ventilação e à volta das mesmas. Quando efectuar este procedimento, use protecção ocular e uma máscara contra o pó aprovadas.

Atenção! Nunca utilize dissolventes ou outros químicos abrasivos para limpar as peças não metálicas da ferramenta. Estes produtos químicos podem enfraquecer os materiais utilizados nestas peças. Utilize um pano humedecido apenas com água e sabão suave. Nunca deixe entrar qualquer líquido dentro da ferramenta. Da mesma forma, nunca mergulhe qualquer peça da ferramenta num líquido.

Acessórios de substituição

Atenção! Para reduzir o risco de ferimentos graves, desligue o equipamento e retire a bateria antes de efectuar quaisquer regulações ou de retirar/instalar dispositivos complementares ou acessórios.

Atenção! Pode ser perigoso utilizar neste equipamento qualquer acessório não recomendado pela STANLEY FATMAX.

Atenção! Não utilize qualquer acessório ou dispositivo complementar nesta ferramenta que não seja recomendado pela STANLEY FATMAX. Podem ocorrer ferimentos graves ou danos materiais.

Acessórios opcionais

Atenção! Uma vez que apenas foram testados com este produto os acessórios disponibilizados pela STANLEY FATMAX, a utilização de outros acessórios com esta ferramenta poderá ser perigosa. Para reduzir o risco de ferimentos, só deve utilizar neste produto os acessórios recomendados pela STANLEY FATMAX.

Consulte o seu revendedor para obter mais informações sobre os acessórios adequados.

Proteger o ambiente



Faça uma recolha de lixo selectiva. Os produtos e as baterias assinalados com este símbolo não devem ser eliminados em conjunto com os resíduos domésticos normais.

Os produtos e as baterias contêm materiais que podem ser recuperados ou reciclados, reduzindo assim a necessidade de matérias-primas.

Recicle os produtos eléctricos e as pilhas de acordo com as disposições locais. Estão disponíveis mais informações em www.2helpU.com

Dados técnicos

		SFMCBL730
Tensão	V _{cc}	18
Tipo		1
Velocidade do ar	km/h MPH	177 110
Volume de ar	m ³ /min CFM	11,6 410
Peso (sem a bateria)	kg	2,3

Carregador		SFMCB11	SFMCB12	SFMCB14
Tensão de entrada	V _{ca}	230	230	230
Tensão de saída	V _{cc}	18	18	18
Corrente	A	1,25	2	4

Bateria		SFMCB201	SFMCB202	SFMCB204	SFMCB206
Tensão	V _{cc}	18	18	18	18
Capacidade	Ah	1,5	2,0	4,0	6,0
Tipo		lões de lítio	lões de lítio	lões de lítio	lões de lítio

Atenção! O carregador da STANLEY FATMAX só pode ser utilizado para carregar baterias de iões de lítio da STANLEY FATMAX.

Baterias	Tempo aproximado de carga em minutos		
	SFMCB11	SFMCB12	SFMCB14
SFMCB201	72	45	22
SFMCB202	96	60	30
SFMCB204	192	120	60
SFMCB206	288	180	90

Valores de ruído e vibração (valores totais de vibração). Modo de sopro relva de acordo com a norma EN50636-2-91

Pressão acústica (L_{wa}) na estação de trabalho: 90 dB(A), variabilidade (K): 3 dB(A)

Potência sonora (L_{wa}): 96 dB(A), variabilidade (K): 1,3 dB(A)

Valores totais de vibração Modo de sopro de acordo com a norma EN50636-2-91

Valor de emissão de vibrações a_w: < 2,5 m/s², variabilidade (K): 1,5 m/s²

O nível de emissão de vibrações indicado nesta ficha de informações foi medido de acordo com um ensaio uniformizado estabelecido pela norma EN50636 e pode ser utilizado para comparar ferramentas. Por conseguinte, este nível pode ser utilizado para uma avaliação preliminar da exposição às vibrações.

Declaração de conformidade da CE

DIRECTIVA "MÁQUINAS"



SFMCL730 - Soprador de folhas sem fios

A STANLEY Europe declara que os produtos descritos em "dados técnicos" se encontram em conformidade com as seguintes normas e directivas:

2006/42/CE, EN 60335-1:2012+A11:2014+A13:2017 +A1:2019+A14:2019+A2:2019+A15:2021, EN 50636-2-100:2014. 2000/14/CE, Anexo V

LWA (nível de potência sonora medida) 96 dB(A),
variabilidade (K) = 1,3 dB (A),

LWA (nível de potência sonora medida): 98 dB(A).

Estes produtos também estão em conformidade com as Directivas 2014/30/UE e 2011/65/UE.

Para obter mais informações, contacte a STANLEY FATMAX através da morada indicada a seguir ou consulte o verso do manual.

O abaixo assinado é responsável pela compilação do ficheiro técnico e faz esta declaração em nome da STANLEY FATMAX.

Patrick Diepenbach

Patrick Diepenbach
Director-geral, Benelux
STANLEY FATMAX Europe,
Egide Walschaertsstraat 14-18,
2800 Mechelen, Bélgica
2022-08-20

Garantia

A STANLEY FATMAX confia na qualidade dos seus produtos e oferece aos clientes uma garantia de 12 meses a partir da data de compra. Esta garantia é um complemento dos seus direitos estabelecidos por lei e não os afecta de forma alguma. A garantia é válida nos territórios dos Estados-membros da União Europeia, da Zona Europeia de Comércio Livre e no Reino Unido.

Para acionar a garantia, esta deve estar em conformidade com os termos e condições da STANLEY FATMAX e terá de apresentar comprovativos de compra ao vendedor ou a um técnico de reparação autorizado.

Os termos e condições da garantia de 1 ano da STANLEY FATMAX e a localização do técnico de reparação autorizado mais próximo pode ser obtido na Internet em www.2helpU.com ou contactando uma filial local da STANLEY FATMAX, cuja morada está indicada neste manual.

Visite o nosso Website www.stanley.eu/3 para registar o novo produto STANLEY FATMAX e manter-se atualizado relativamente a novos produtos e ofertas especiais.

Avsedd användning

Din STANLEY FATMAX SFMCBL730 luftblås är designad för olika blås- och rengöringsapplikationer. Apparaten är avsedd för såväl yrkesanvändare som privatkonsumenter.

Säkerhetsinstruktioner**Allmänna säkerhetsanvisningar**

 **Varning! Läs alla säkerhetsvarningar och instruktioner.** Underlåtenhet att följa varningarna och instruktionerna kan resultera i elektrisk stöt, eldsvåda och/eller allvarig personskada.

Spara alla varningar och instruktioner för framtida referens.

Termen "elverktyg" i varningarna syftar på ditt starkströmsdrivna (sladdanslutna) elverktyg eller batteridrivna (sladdlösa) elverktyg.

1. Säkerhet vid arbetsområdet

- a. Se till att arbetsområdet är rent och väl belyst.** Belamrade eller mörka områden inbjuder till olyckor.
- b. Använd inte elverktyget i explosionsfarlig omgivning, t.ex. i närheten av brännbara vätskor, gaser eller damm.** Elektriska verktyg ge upphov till gnistor som kan antända dammet eller ångorna.
- c. Håll barn och andra obehöriga personer på avstånd vid arbete med elverktyget.** Distractioner kan göra att du förlorar kontrollen.

2. Elektrisk säkerhet

- a. **Elverktygets stickkontakt måste passa i eluttaget. Modifiera aldrig kontakten på något sätt.**
Använd inte några adapterkontakter med jordanslutna (jordade) elektriska verktyg. Icke modifierade kontakter och matchande uttag minskar risken för elektrisk stöt.
- b. **Undvik kroppskontakt med jordade ytor, t.ex. rör, värmeelement, spisar och kylskåp.** Det finns en ökad risk för elektrisk stöt om din kropp är jordansluten eller jordad.
- c. **Utsätt inte elverktyget för regn eller våta omgivningar.**
Vatten som kommer in i ett elverktyg ökar risken för elektrisk stöt.
- d. **Hantera nätsladden varsamt.**
Använd aldrig sladden till att bära, dra eller koppla bort elverktyget från eluttaget. Håll sladden borta från värme, olja, vassa kanter och rörliga delar. Skadade eller tilltrasslade sladdar ökar risken för elektrisk stöt.
- e. **Använd en förlängningsladd som är godkänd för utomhusbruk när du arbetar med elverktyg utomhus.**
Användning av en sladd som passar för utomhusanvändning minskar risken för elektrisk stöt.
- f. **Om du måste använda ett elverktyg på en fuktig plats, bör du använda en strömförsörjning med jordfelsbrytare.** Användning av en jordfelsbrytare minskar risken för elektrisk stöt.

3. Personlig säkerhet

- a. **Var uppmärksam, se på vad du gör och använd sunt omdöme när du använder elverktyget.**
Använd inte ett elverktyg när du är trött eller påverkad av droger, alkohol eller medicinering. Ett ögonblicks ouppmärksamhet när du arbetar med elektriska verktyg kan resultera i allvarlig personskada.
- b. **Använd personlig skyddsutrustning. Använd alltid skyddsglasögon.** Skyddsutrustning såsom dammskyddsmask, halksäkra säkerhetsskor, skyddshjälm eller hörselskydd som används när förhållandena kräver det minskar risken för personskador.
- c. **Förhindra oavsiktlig start. Se till att strömbrytaren är i frånläge innan du ansluter till strömkällan och/eller batteriet, lyfter upp eller bär verktyget.** Att bära elektriska verktyg med fingret på strömbrytaren eller att koppla strömmen till elektriska verktyg som har strömbrytaren på är att provocera olyckor.
- d. **Ta bort alla inställningsverktyg och skruvnycklar innan du startar elverktyget.**
En skiftnyckel eller en nyckel som sitter kvar på en roterande del av elverktyget kan resultera i personskada.
- e. **Sträck dig inte för mycket. Ha ordentligt fotfäste och balans hela tiden.**

Detta möjliggör bättre kontroll av elverktyget i oväntade situationer.

f. Bär lämpliga kläder. Bär inte lösa kläder eller smycken. Håll hår, beklädnad och handskar borta från delar i rörelse. Lösa kläder, smycken eller långt hår kan fastna i rörliga delar.

g. Om elverktyget har dammutsugnings- och uppsamlingsutrustning kontrollerar du att den är monterad och används på korrekt sätt. Användning av dammuppsamling kan minska dammrelaterade faror.

h. Bli inte vårdslös och ignorera inte säkerhetsprinciperna trots att du är van att använda verktyg. Vårdslöst handlande kan leda till allvarlig kroppsskada på en bråkdel av en sekund.

4. Användning och skötsel av elverktyg

a. Överbelasta inte elverktyget. Använd det korrekta elverktyget för ditt arbete. Rätt elverktyg gör arbetet bättre och säkrare vid den hastighet som det har konstruerats för.

b. Använd inte elverktyget om det inte kan startas och stängas av med strömbrytaren. Ett elverktyg som inte kan kontrolleras med strömbrytaren är farligt och måste repareras.

c. Dra stickkontakten ur vägguttaget och/eller ta ut batteriet ur elverktyget innan inställningar görs, tillbehörsdelar byts ut eller elverktyget ställs undan.

Sådana förebyggande säkerhetsåtgärder minskar risken att oavsiktligt starta elverktyget.

d. Förvara elverktyg utom räckhåll för barn. Låt inte personer som inte är vana vid elverktyget eller som inte läst denna bruksanvisning använda det. Elektriska verktyg är farliga i händerna på utbildade användare.

e. Underhålla elverktyg. Kontrollera för feljustering eller om rörliga delar har fastnat, bristning hos delar och andra eventuella förhållanden som kan komma att påverka elverktygets funktion. Om det är skadat, se till att elverktyget blir reparerat före användning. Många olyckor orsakas av dåligt underhållna elektriska verktyg.

f. Håll kapverktyg vassa och rena. Det finns mindre risk att ordentligt skötta kapningsverktyg med vassa blad fastnar och de är lättare att kontrollera.

g. Använd elverktyget, tillbehören och verktygssatserna, etc. i enlighet med dessa instruktioner, och ta hänsyn till arbetsförhållandena och det arbete som ska utföras.

Användningen av elverktyget för andra verksamheter än de som det är avsett för skulle kunna resultera i en farlig situation.

h. Se till att handtagen och greppytorna är torra och fria från olja och fett. Hala handtag och greppytor förhindrar säker hantering och kontroll av verktyget i oväntade situationer.

5. Användning och skötsel av batteridrivet verktyg

- a. **Ladda endast med den laddare som är specificerad av tillverkaren.** En laddare som passar en batterityp kan medföra brandrisk om den används ihop med ett annat batteri.
- b. **Använd endast de batteri som är speciellt avsedda för elverktyget.** Användning av andra batterier kan leda till personskador eller eldsvåda.
- c. **När batteriet inte används ska du hålla det åtskilt från metallföremål som gem, mynt, nycklar, spik, skruvar och andra små metallföremål som kan orsaka kortslutning mellan batteriets poler.** Kortslutning av batteripolerna kan leda till brännskador eller eldsvåda.
- d. **Under olämpliga förhållanden kan vätska spruta ut från batteriet. Undvik kontakt. Vid oavsiktlig kontakt, spola med vatten. Om vätskan kommer i kontakt med ögonen, sök också läkarhjälp.** Vätska som sprutar ur batteriet kan orsaka sveda och brännskador.
- e. **Använd inte ett batteripaket eller ett verktyg som är defekt eller modifierat.** Defekta eller modifierade batterier kan fungera oförutsägbart och ge upphov till brand, explosion eller risk för kroppsskador.
- f. **Utsätt inte batteripaketet eller verktyget för eld eller höga temperaturer.** Utsättande för eld eller temperaturer över 130 °C kan orsaka en explosion.

- g. **Följ alla instruktioner gällande laddningen och ladda inte batteripaketet eller verktyget utanför det temperaturintervall som anges i bruksanvisningen.** Att ladda på fel sätt eller utanför det angivna temperaturintervallet kan skada batteriet och öka brandrisken.

6. Service

- a. **Låt en kvalificerad reparatör som bara använder originaldelar utföra service på elverktyget.** Detta säkerställer att elverktygets säkerhet behålls.
- b. **Gör aldrig service på skadade batteripaket.** Service av batterier bör endast genomföras av tillverkaren eller auktoriserade tjänsteleverantörer.

Kompletterande säkerhetsvarningar för elverktyg



Varning! Extra säkerhetsföreskrifter för luftblåsar.

Användningsområdet beskrivs i den här bruksanvisningen. Om andra tillbehör eller tillsatser används eller om någon annan åtgärd än de som rekommenderas i den här bruksanvisningen utförs med apparaten kan personer och/eller egendom skadas.

- ◆ För att skydda dina fötter och ben när apparaten används bör alltid kraftiga skor och långbyxor användas.

- ◆ a alltid bort batteriet från apparaten när den inte är under uppsikt, innan du tar bort en blockering, före rengöring och underhåll, efter kontakt med ett främmande föremål eller närhelst apparaten börja vibrera onormalt.
- ◆ Ha inte insugnings- eller utblåsningshålet i närheten av ögon eller öron när redskapet används. Blås aldrig skräp mot någon.
- ◆ Apparaten bör inte användas när det regnar eller lämnas utomhus när det regnar.
- ◆ Gå inte över grusgångar eller grusvägar när produkten är påslagen eller när du använder blåsfunktionen. Gå med produkten. Spring aldrig.
- ◆ Lägg inte enheten på grus medan den är påslagen.
- ◆ Se alltid till så att du har ett bra fotfäste, särskilt i sluttningar. Sträck dig inte för långt och håll alltid balansen.
- ◆ Stoppa inte in några föremål i öppningarna. Använd aldrig om öppningarna är blockerade.
- ◆ Undvik inträngande av hår, ludd, damm och allt som kan minska luftflödet.
- ◆ Använd inte lösnings- eller rengöringsmedel när du rengör produkten. Ta bort gräs och smuts från apparaten med ett trubbigt skrapverktyg.
- ◆ Nya fläktar finns att köpa hos STANLEY FATMAX återförsäljare. Använd endast reservdelar och tillbehör som rekommenderas av STANLEY FATMAX.
- ◆ För säker användning av redskapet ska du se till att alla muttrar, bultar och skruvar är ordentligt åtdragna.
- ◆ Använd hörselskydd när du använder luftblåsen. Att utsättas för buller kan leda till hörselskador.

Vibrationer

De vibrationsvärden som anges i avsnitten Tekniska data och deklarationen om överensstämmelse har uppmätts i enlighet med en standardtestmetod föreskriven i EN60335 och kan användas för jämförelse med andra verktyg.

De deklarerade vibrationsvärdena kan också användas för en preliminär bedömning av exponering.

Varning! Vibrationsvärdet under faktisk användning av elverket kan skilja sig från det deklarerade värdet, beroende på hur verktyget används. Vibrationsnivån kan överstiga den angivna nivån.

Vid bedömningen av vibrationsexponering för att fastställa de säkerhetsåtgärder som enligt 2002/44/EG krävs för att skydda personer som regelbundet använder elverktyg i arbetet,

Varning! Använd alltid produkten på det sätt som beskrivs i den här handboken. Produkten är avsedd att användas i upprätt läge. Om den används på något annat sätt kan det orsaka personskador. Använd aldrig produkten om den ligger på sidan eller upp och ned.

- ◆ Användaren ansvarar för olyckor och risker som andra människor eller deras egendom utsätts för.

bör man beakta de faktiska användningsförhållandena, hur verktyget används och förutom den tid det är aktiverat, också beakta den tid som verktyget är avstängt och går på tomgång.

Säkerhet för andra

Apparaten får bara användas med den strömkälla som den levereras med.

- ◆ Denna apparat får inte användas av personer (inklusive barn) med nedsatt fysisk eller mental förmåga eller bristande erfarenhet och kunskap, om de inte övervakas och får vägledning om användningen av apparaten av en person som ansvarar för deras säkerhet.
- ◆ Använd inte när människor, särskilt barn, eller husdjur är i närheten.

Barn bör övervakas för att säkerställa att de inte leker med apparaten.

Återstående risker

När verktyget används kan återstående risker som inte nämns i de medföljande säkerhetsvarningarna uppstå. Dessa risker kan uppstå på grund av felaktig användning, långvarig användning etc. Trots att de relevanta säkerhetsbestämmelserna tillämpas och säkerhetsanordningarna används kan vissa återstående risker inte undvikas. Dessa omfattar:

- ◆ Skador orsakade av att roterande/rörliga delar vidrörs.
- ◆ Skador som uppstår vid byte av delar, blad eller tillbehör.

- ◆ Skador som orsakas av långvarig användning av ett verktyg. När du använder ett verktyg under en längre bör du ta regelbundna pauser.
- ◆ Hörselskador.
- ◆ Hälsorisker till följd av inandning av damm när apparaten används (exempel: arbete med trämaterial, särskilt ek, bok och MDF.)

Etiketter på verktyget

Följande symboler finns på verktyget tillsammans med datumkoden:



Läs bruksanvisningen före användning.



Använd hörselskydd.



Använd skyddsglasögon.



Utsätt inte redskapet för regn eller hög luftfuktighet och lämna det inte utomhus när det regnar.



Stäng av verktyget. Ta ut batteriet ur verktyget innan du utför något underhåll på verktyget.



Håll åskådare på avstånd.



Direktiv 2000/14/EG
garanterad ljudeffekt.

Ytterligare säkerhetsinstruktioner för batterier och laddare

Batterier

- ◆ Försök aldrig öppna batteriet.
- ◆ Utsätt inte batteriet för vatten.
- ◆ Förvara inte apparaten på platser där temperaturen kan bli högre än 40 °C.
- ◆ Ladda endast vid temperaturer mellan 10 °C och 40 °C.
- ◆ Ladda endast med hjälp av laddare som medföljer verktyget.
- ◆ Följ instruktionerna som anges i avsnittet "Miljö" när du kastar batterierna.



Försök inte ladda skadade batterier.

Laddare

- ◆ Laddaren STANLEY FATMAX får bara användas för att ladda batteriet i det verktyg som laddaren levererades med.

Andra batterier kan spricka och orsaka personskador och andra skador.

- ◆ Försök aldrig ladda batterier som inte är uppladdningsbara.
- ◆ Byt defekta sladdar omgående.
- ◆ Utsätt inte laddaren för vatten.
- ◆ Öppna inte laddaren.
- ◆ Gör ingen åverkan på laddaren.



Adaptorn är endast avsedd för användning inomhus.



Läs bruksanvisningen före användning.

Elektrisk säkerhet



- Eftersom STANLEY FATMAX-laddaren är dubbelisolerad behövs ingen jordledare. Kontrollera alltid att nätspänningen överensstämmer med spänningen på typskylten. Försök aldrig byta ut kontakten till laddaren mot en vanlig kontakt.
- ◆ Om nätsladden är skadad måste den bytas ut av tillverkaren eller ett auktoriserat STANLEY FATMAX-servicecenter för att undvika faror.

Beskrivning

Detta verktyg har en del av dessa eller alla dessa egenskaper.

1. Variabel hastighetskontroll
2. Boostknapp
3. Handtag
4. Övre blåsrör
5. Nedre blåsrör
6. Batteri
7. Batterifrigöringsknapp

Användning

Varning! Låt verktyget arbeta i sin egen takt. Överbelasta det inte.

Ladda batteriet (fig. A)

Batteriet måste laddas innan det används för första gången och sedan varje gång som det inte ger tillräckligt hög effekt för arbeten som annars brukar gå bra.

Batteriet kan bli varmt när det laddas. Det är normalt och innebär inte att något är fel.

Varning! Ladda inte batteriet om temperaturen i luften är lägre än 10 °C eller högre än 40 °C. Den rekommenderade laddningstemperaturen är cirka 24 °C.

Notera: Laddaren laddar inte batteriet om celltemperaturen är lägre än ungefär 10 °C eller högre än 40 °C.

Batteriet får då sitta kvar i laddaren, som kommer att börja laddningen automatiskt när celltemperaturen har stigit eller sjunkit.

Notera: För att garantera maximal prestanda och livslängd för litium-jon batteripaketet bör batteripaketet laddas fullt innan första användning.

- ◆ Koppla in laddaren (8) i lämpligt uttag innan batteripaketet (6) sätts i.

- ◆ Den gröna laddningslampan (8a) kommer att blinka kontinuerligt för att indikera att laddningsprocessen har startat.
- ◆ Det går att se när laddningen är klar genom att den gröna lampan (8a) lyser kontinuerligt. Batteripaketet (6) är fulladdat och kan nu användas eller lämnas i laddaren (8).
- ◆ Urladdade batterier bör laddas inom 1 vecka. Om batterierna inte laddas när de är urladdade försämrar batteritiden avsevärt.

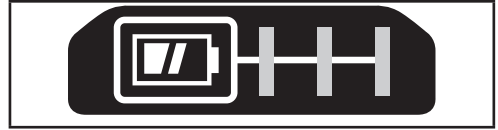

Sätta ihop blåsroren (fig. C)

Försiktighet:

- ◆ Blåsroren måste monteras innan du använder apparaten.
- ◆ Använd aldrig utan det övre röret monterat på fläkten och det nedre röret monterat på det övre röret.
- ◆ Av säkerhetsskäl är det inte avsett att rören ska separeras när de väl är monterade.

Montering av blåsör

- ◆ Rikta in det övre röret (4) till luftblåsen och det nedre röret (5) till det övre röret som visas i fig. C.
- ◆ Tryck sedan det övre röret fast på luftblåsen tills låset hakar i och ett ljudligt klick hörs.
- ◆ Tryck sedan det nedre röret fast på det övre röret tills låset hakar i och ett ljudligt klick hörs.
- ◆ Dra i rören för att kontrollera att de sitter säkert på plats.
- ◆ För att ta bort röret, sätt in en skruvmejsel i upplåsningshålet (9) på höljets sida. Lyft fliken inuti och dra ut röret.

Drift

Varning! För att minska risken för allvarlig personskada, stäng av enheten och ta bort batteripaketet innan du gör några justeringar eller tar bort/installerar tillsatser eller tillbehör. En oavsiktlig start kan orsaka skador.

Varning! Använd inte luftblåsen utan att röret är säkert monterat på plats. Sträck aldrig ned handen i stommen genom rörhålet.

Varning! Bär alltid skyddsglasögon. Använd alltid andningsskydd. Använd alltid hörselskydd. Använd gummihandskar och stabila skor rekommenderas vid arbete utomhus. Håll långt hår och lösa kläder undan från öppningsbar och rörliga delar. Endast för hushållsbruk.

Varning! Risk för skärskador. När du stänger av verktyget, vänta 10 sekunder tills fläkten slutar rotera innan du tar bort blåsroret.

- ◆ Se alltid till att luftblåsen är avstängd och batteriet är borttaget när:
 - Du lämnar luftblåsen utan uppsikt.
 - Du tar bort ett stopp.
 - Du kontrollerar, justerar, rengör eller utför andra arbeten på luftblåsen.
- ◆ Använd endast luftblåsen i dagsljus eller i tillräcklig artificiell belysning.

Laddare LED-lägen

	Laddar: Grön blinkande LED-lampa	
	Fulladdad: Grön LED fast sken	
	Varm/kall fördröjning: Grön blinkande LED-lampa Röd LED fast sken	

Notera: Den/de kompatibla laddar(en/na) kommer inte att ladda ett felaktigt batteri. Laddaren kommer att indikera ett felaktigt batteripaket genom att vägra ladda.

Notera: Detta kan också betyda att det är problem med en laddare. Om laddaren indikerar ett problem, låt testa laddaren och batteripaketet hos ett auktoriserat servicecenter.

Lämna batteriet i laddaren

Batteriet kan sitta kvar i laddaren och laddaren kan vara ansluten till vägguttaget hur länge som helst när indikatorn lyser. Laddaren ser till att batteriet hålls fräscht och fulladdat.

Varm/kall fördröjning

När laddaren upptäcker ett batteri som är för varmt eller för kallt startar den automatiskt en varm/kall paketfördröjning, den gröna LED-lampan (8a) kommer att blinka medan den röda LED (8b) fortsätter att lysa kontinuerligt, vilket innebär att laddningen skjuts upp tills batteriet har nått en lämplig temperatur. Laddaren växlar sedan automatiskt till paketladdningsläge. Denna funktion garanterar maximal batterilivslängd.

Batteristatus med laddningsindikator (fig. B)

Batteriet har en laddningsstatusindikator för att snabbt kunna avgöra kvarvarande batterilivslängd såsom visas i fig. B. Genom att trycka på knappen för laddningsstatus (6a) kan du enkelt se kvarvarande laddning i batteriet såsom visas i fig. B.

Montering och borttagning av batteriet från verktyget (fig. D)

Varning! Innan du tar bort eller sätter i batteriet, se till att strömbrytaren (1) är i läge av för att förhindra manövrering.

Notera: Se till att batteriet (6) är fulladdat.

Installation av batteriet i verktygshandtaget

- ◆ Rikta in batteriet (6) mot skenorna inuti verktygets handtag (fig. D).
- ◆ Skjut det in i handtaget tills batteriet sitter fast i verktyget, se till att du hör att det snäpper på plats.

Borttagning av batteriet från verktyget

- ◆ Tryck på låsknappen (7) och dra med en fast rörelse batteriet bort från verktygshandtaget.
- ◆ Sätt i batteriet i laddaren såsom beskrivs i laddningsavsnittet i denna manual.

Korrekt handplacering (fig. E)

Varning! För att minska risken för allvarlig personskada, använd **ALLTID** korrekt handställning, så som visas.

Varning! För att minska risken för allvarlig personskada, håll **ALLTID** verktyget säkert, för att förekomma en plötslig reaktion.

Korrekt handplacering kräver en hand på huvudhandtaget (3).

Slå på (fig F)

Varning! Håll apparaten stadigt med båda händerna när du slår på den.

Varning! Rikta inte utsläppet mot dig själv eller mot åskådare.

Varning! Använd alltid skyddsglasögon och hörselskydd.

Använd en filtermask vid arbeten i dammiga miljöer.

Användning av handskar, långbyxor och lämpliga skor rekommenderas. Håll långt hår och lösa kläder undan från öppningsbar och rörliga delar.

- ◆ För att slå på luftblåsen, tryck på den variabla hastighetskontrollen (1).
- ◆ Släpp den variabla hastighetskontrollen (1) helt för att stänga av luftblåsen.
- ◆ Håll luftblåsen med ena handen såsom visas i fig. E och svep från (4) sida till sida med röret flera centimeter ovanför den hårda ytan. Avancera sakta framåt med den hopsamlade högen med skräp framför dig.

Boostknapp

Boostknappen (2) sitter på verktygshandtaget. Den hjälper dig att optimera verktygets prestanda och öka kraften vid behov.

- ◆ Slå på luftblåsen.
- ◆ För att avaktivera "Boost"-läget, tryck boostknappen nedåt.
- ◆ För att avaktivera "Boost"-läget, tryck boostknappen nedåt.
- ◆ Använd verktyget i "Normal"-läge för de flesta blåsbehov. (Längre drifttid uppnås.)
- ◆ Aktivera Boost-läge när så behövs för att rensa bort kraftigt eller vått skräp.

Väderskydd

Denna produkt (exklusive batteriet och laddaren) har en klassning som ger ett visst skydd mot vätskor (lätt stänk) under normal och rimligen förutsebar användning.

Varning! Batteriet och laddaren har inte väderskydd.

Varning! Sänk **ALDRIG** ned produkten, batteriet eller laddaren i vätska eller använd i regn.

Underhåll

Ditt elverktyg från STANLEY FATMAX har konstruerats för att arbeta över en lång tidsperiod med minimalt underhåll. Med rätt underhåll och regelbunden rengöring behåller verktyget sin prestanda.

Varning! För att minska risken för allvarlig personskada, stäng av verktyget och koppla bort batteripaketet innan du gör några justeringar eller tar bort/installerar tillsatser eller tillbehör. En oavsiktlig start kan orsaka skador.

Din laddare kräver ingen annan service än regelbunden rengöring.

Varning! Ta ut batteriet ur verktyget innan du utför något underhåll på verktyget. Dra ur sladden till laddaren innan du rengör den.

- u Rengör regelbundet verktygets ventilationsöppningar och laddaren med en mjuk borste eller torr trasa.
- ◆ Rengör motorhöljet regelbundet med en fuktig trasa.
- ◆ Använd aldrig rengöringsmedel med lösnings- eller slipmedel.



Smörjning

Ditt elverktyg behöver ingen ytterligare smörjning.



Rengöring

Varning! Blås bort smuts och damm från huvudhöljet med torr luft varje gång smuts samlas i och runt lufthålerna. Bär godkända ögonskydd och godkänt dammfilterskydd när du utför denna procedur.

Varning! Använd aldrig lösningsmedel eller andra skarpa kemikalier för att rengöra de icke-metalliska delarna på verktyget. Dessa kemikalier kan försvaga de material som används i dessa delar. Använd en trasa som bara är fuktad med vatten och mild tvål. Låt aldrig vätska komma in i verktyget och sänk aldrig ner någon del av verktyget i vätska.

Ersättningstillbehör

Varning! För att minska risken för allvarlig personskada, stäng av apparaten och ta bort batteriet innan du gör några justeringar eller tar bort/installerar tillsatser eller tillbehör.

Varning! Användning av tillbehör som inte rekommenderas av STANLEY FATMAX för användning med den här apparaten kan vara farligt.

Varning! Använd inte några andra tillbehör eller redskap än de som rekommenderas av STANLEY FATMAX på denna trimmer. Det kan leda till allvariga skador eller skador på produkten.

Valfria tillbehör

Varning! Eftersom andra tillbehör än de som erbjuds av STANLEY FATMAX, inte har testats med denna produkt, kan användningen av sådana tillbehör med detta verktyg vara riskabel. För att minska risken för personskada bör endast tillbehör som rekommenderas av STANLEY FATMAX användas med denna produkt.

Rådfråga din återförsäljare för ytterligare information angående lämpliga tillbehör.

Att skydda miljön



Separat insamling. Produkter och batterier märkta med denna symbol får inte kastas med de vanliga hushållssoporna.

Produkter och batterier innehåller material som kan återvinnas och återanvändas för att minska behovet av råmaterial.

Återvinn elektriska produkter och batterier enligt lokala bestämmelser. Närmare information finns tillgänglig på www.2helpU.com

Tekniska specifikationer

		SFMCB1730	
Spänning	V_{oc}	18	
Typ		1	
Lufthastighet	km/h	177	
	MPH	110	
Luftvolym	m ³ /min	11,6	
	CFM	410	
Vikt (utan batteri)	kg	2,3	

Laddare		SFMCB11	SFMCB12	SFMCB14
Inspänning	V_{oc}	230	230	230
Utspänning	V_{oc}	18	18	18
Strömstyrka	A	1,25	2	4

Batteri		SFMCB201	SFMCB202	SFMCB204	SFMCB206
Spänning	V_{oc}	18	18	18	18
Kapacitet	Ah	1,5	2,0	4,0	6,0
Typ		Litiumjon	Litiumjon	Litiumjon	Litiumjon

Varning! Din STANLEY FATMAX laddare kan endast användas för laddning av STANLEY FATMAX, li-jon-batterier.

Batteripaket	Ungefärlig laddningstid i minuter		
	SFMCB11	SFMCB12	SFMCB14
SFMCB201	72	45	22
SFMCB202	96	60	30
SFMCB204	192	120	60
SFMCB206	288	180	90

Buller- och vibrationsvärden (triax vektorsumma). Blåsläge enligt EN50636-2-91

Ljudtryck (L_{w}) på arbetsstationen 90 dB(A), osäkerhet (K) 3 dB(A)

Ljudeffekt (L_{w}) 96 dB(A), osäkerhet (K) 1,3 dB(A)

Totala vibrationsvärden (triaxvektorsumma) Blåsläge enligt EN50636-2-91

Vibrationsvärde $a_{w} < 2,5$ m/s², osäkerhet (K) 1,5 m/s²

Den emissionsnivå för vibration som anges i detta informationsblad har uppmätts i enlighet med ett standardiserat test som anges i EN50636 och den kan användas för att jämföra ett verktyg med ett annat. Den kan användas för att få fram en preliminär uppskattning av exponeringen.

EG-försäkran om överensstämmelse

MASKINDIREKTIVET



SFMCB1730 - sladdlös luftblås

Stanley Europe deklarerar att dessa produkter, beskrivna under "tekniska specifikationer" uppfyller:

2006/42/EG, EN 60335-1:2012+A11:2014+A13:2017 +A1:2019 9+A14:2019+A2:2019+A15:2021, EN 50636-2-100:2014.

2000/14/EG, bilaga V

LWA (uppmätt ljudnivå) 96 dB(A), osäkerhet (K) = 1,3 dB(A), LWA (garanterad ljudnivå) 98 dB(A).

Dessa produkter uppfyller också direktiv 2014/30/EU och 2011/65/EU.

För mer information, kontakta STANLEY FATMAX på följande adress eller se baksidan av manualen.

Undertecknad är ansvarig för sammanställning av den tekniska filen och gör denna förklaring på uppdrag av STANLEY FATMAX.

Patrick Diepenbach

Patrick Diepenbach
General Manager, Benelux
STANLEY FATMAX Europe,
Egide Walschaertsstraat14-18,
2800 Mechelen, Belgien

2022-08-20

Garanti

STANLEY FATMAX är övertygad om kvaliteten hos denna produkt och erbjuder kunder 12 månaders garanti från inköpsdatumet. Denna garanti är ett tillägg till dina lagstadgade rättigheter och påverkar inte dessa på något sätt. Garantin är giltig i områden som tillhör medlemsstaterna i Europeiska unionen och det europeiska frihandelsområdet samt Storbritannien.

För yrkande under garantin måste yrkandet vara in enlighet med STANLEY FATMAX villkor och du kommer att behöva skicka in bevis på köpet till försäljaren eller en auktoriserad reparatör.

Villkoren för STANLEY FATMAX 1-åriga garanti och var du hittar din närmaste auktoriserade reparatör kan erhållas på internet på www.2helpU.com, eller genom att kontakta ditt lokala STANLEY FATMAX-kontor på adressen som angetts i denna manual.

Besök vår webbplats www.stanley.eu/3 för att registrera din nya STANLEY FATMAX-produkt samt för att få information om nya produkter och specialerbjudanden.

Tiltent bruk

Din STANLEY FATMAX SFCMBL730 blåser er designet for ulike typer blåsning og rengjøring. Dette apparatet er tiltent både fagarbeidere og private brukere, for ikke-kommersiell bruk.

Sikkerhetsinstruksjoner**Generelle sikkerhetsadvarsler**

Advarsel! Les alle

sikkerhetsadvarsler og

instrukser. Manglende overholdelse av advarslene og instruksjonene kan resultere i elektrisk støt, brann og/eller alvorlig personskade.

Lagre alle advarsler og instruksjoner for fremtidig bruk.

Uttrykket "elektrisk verktøy" i advarslene henviser til ditt strømdrevne (med ledning) elektriske verktøy eller ditt batteridrevne (uten ledning) elektriske verktøy.

1. Sikkerhet på arbeidsområdet

a. Hold arbeidsområdet rent og godt opplyst. Rotete eller mørke områder er en invitasjon til ulykker.

b. Ikke arbeid med elektroverktøy i eksplosjonsfarlige omgivelser, for eksempel der det befinner seg brennbare væsker, gass eller støv. Elektriske verktøy skaper gnister som kan antenne støv eller gasser.

c. Hold barn og andre personer unna når du bruker et elektroverktøy. Distraksjoner kan føre til at du mister kontrollen.

2. Elektrisk sikkerhet

a. Støpselet til verktøyet må passe til stikkkontakten. Aldri modifier støpselet på noen måte.

Ikke bruk adaptere med jordede elektriske verktøy. Umodifiserte støpsler og stikkontakter som passer vil redusere risikoen for elektrisk støt.

b. Unngå kroppskontakt med jordede overflater som rør, radiatorer, komfyrer og kjøleskap. Det er økt risiko for elektrisk støt dersom kroppen din er jordet.

c. Ikke utsett elektroverktøy for regn eller fuktighet.

Dersom det kommer vann inn i et elektrisk verktøy vil det øke risikoen for elektrisk støt.

d. Unngå uforvarlig behandling av ledningen. Aldri bruk ledningen til å bære, trekke eller dra ut støpselet til det elektriske verktøyet.

Hold ledningen borte fra varme, olje, skarpe kanter eller bevegelige deler. Skadede eller flokede ledninger øker risikoen for elektrisk støt.

e. Når du bruker et elektroverktøy utendørs, må du bruke en

skjøteledning som er egnet til utendørs bruk. Bruk av en

skjøteledning beregnet for utendørs bruk reduserer risikoen for elektrisk støt.

f. Hvis du ikke kan unngå å bruke elektroverktøy på et fuktig sted, må du bruke en strømforsyning som er beskyttet med jordfeilbryter (RCD).

Bruk av jordfeilbryter (RCD) reduserer risikoen for elektrisk støt.

3. Personlig sikkerhet

a. Vær oppmerksom, pass på hva du gjør, og vis fornuft når du arbeider med et elektroverktøy.

Ikke bruk et elektrisk verktøy dersom du er trøtt eller er påvirket av medikamenter, narkotika eller alkohol. Ett øyeblikks

uoppmerksomhet under bruk av elektriske verktøy kan føre til alvorlig personskade.

b. Bruk personlig verneutstyr. Bruk alltid vernebriller. Verneutstyr slik som støvmaske, sklisliske vernesko, hjelm, eller hørselsvern brukt under passende forhold vil redusere personskader.

c. Forhindre utilsiktet start. Sikre at bryteren er i av-stillingen før du kobler til strømkilden og/eller batteripakken, plukker opp eller bærer verktøyet. Å bære elektriske verktøy med fingeren på bryteren eller å sette inn støpselet mens elektriske verktøy har bryteren på øker faren for ulykker.

d. Fjern eventuelt innstillingsverktøy eller skruverktøy før du slår på elektroverktøyet.

En nøkkel som er festet til en roterende del av det elektriske verktøyet kan føre til personskade.

e. Ikke strekk deg for langt. Ha godt fotfeste og stå støtt hele tiden. Dette fører til at du har bedre kontroll over det elektriske verktøyet ved uventede situasjoner.

f. Bruk egnede klær. Ikke ha på deg løstsittende klær eller smykker. Hold hår, antrekk og hansker borte fra bevegelige deler. Løstsittende klær, smykker og langt hår kan bli fanget opp av bevegelige deler.

g. Hvis det kan monteres støvavsug- og oppsamlingsinnretninger, må du forvise deg om at disse er tilkoblet og brukes på riktig måte. Bruk av støvoppsamlere kan redusere støvrelaterte farer.

h. Ikke la erfaring fra hyppig bruk av verktøyet gjøre deg likegyldig og ignorere sikkerhetsprinsippene for verktøyet. En uforsiktig handling kan føre til alvorlig personskade på brøkdelen av et sekund.

4. Bruk og vedlikehold av elektriske verktøy

- a. **Ikke bruk makt på elektroverktøyet. Bruk det elektriske verktøyet som situasjonen krever.** Det riktige elektriske verktøyet vil gjøre jobben bedre og tryggere ved den hastigheten det ble konstruert for.
- b. **Ikke bruk elektroverktøyet hvis du ikke kan slå det på og av med bryteren.** Ethvert elektrisk verktøy som ikke kan kontrolleres med bryteren er farlig og må repareres.
- c. **Trekk støpselet ut av stikkontakten og/eller koble fra batteripakken på elektroverktøyet før du utfører innstillinger, bytter tilbehør eller legger elektroverktøyet bort.** Slike preventive sikkerhetsforanstaltninger reduserer risikoen for å starte det elektriske verktøyet ved et uhell.
- d. **Elektroverktøy som ikke er i bruk, må oppbevares utilgjengelig for barn. Ikke la verktøyet bli brukt av personer som ikke er fortrolige med det, eller som ikke kjenner disse instruksjonene.** Elektriske verktøy er farlige i hendene på utrenede brukere.
- e. **Sørg for vedlikehold av elektroverktøy. Kontroller om bevegelige deler er feiljustert eller fastskjært, om deler er ødelagt eller andre forhold som kan påvirke driften av verktøyet. Dersom det er skadet, få verktøyet reparert før neste bruk.**

Mange ulykker forårsakes av dårlig vedlikeholdte verktøy.

- f. **Hold skjæreverktøy skarpe og rene.** Godt vedlikeholdte skjæreverktøy med skarpe skjærekanter setter seg mindre sannsynlig fast og er lettere å kontrollere.
 - g. **Bruk verktøyet, tilbehøret og bittene osv. i samsvar med disse instruksjonene og ta i betraktning arbeidsforholdene og det arbeidet som skal utføres.** Bruk av det elektriske verktøyet for oppgaver som er forskjellige fra de som er tiltenkt kan føre til en farlig situasjon.
 - h. **Hold håndtak og gripeflater tørre, rene og frie for fett olje og fett.** Glatte håndtak og gripeområder gir utrygg håndtering og manglende kontroll over verktøyet i uventede situasjoner.
- #### 5. Bruk og stell av batteriverktøy
- a. **Ladningen skal bare skje med den laderen som produsenten har spesifisert.** En lader som passer for en type batteripakke kan føre til risiko for brann dersom den brukes på en annen batteripakke.
 - b. **Bruk elektroverktøy bare sammen med spesifikt angitte batteripakker.** Bruk av andre batteripakker kan føre til risiko for personskade og brann.

- c. Når batteripakken ikke er i bruk, må du oppbevare den atskilt fra andre metallgjenstander som binders, mynter, nøkler, spiker, skruer eller andre små metallgjenstander som kan opprette en forbindelse fra en terminal til en annen.** Kortslutning av batteripolene mot hverandre kan føre til brannskader eller brann.
- d. Ved feilaktig bruk kan det komme væske ut av batteriet, unngå kontakt med den. Dersom du kommer i kontakt med den, skyll av med vann.** Dersom du får væsken i øynene, **søk legehjelp.** Væske som kommer ut av batteriet kan føre til irritasjon eller brannskader.
- e. Ikke bruk en batteripakke eller verktøy som er skadet eller modifisert.** Skadede eller modifiserte batterier kan oppføre seg uforutsigbart og føre til brann, eksplosjon eller fare for personskade.
- f. Ikke utsett en batteripakke eller et verktøy for ild eller for høy temperatur.** Ild eller temperatur over 130 °C kan føre til en eksplosjon.
- g. Følg alle anvisninger for lading og lad ikke batteripakken eller verktøyet ved temperaturer som avviker fra området spesifisert i bruksanvisningen.** Feilaktig lading eller lading ved temperaturer utenfor det angitte område kan skade batteriet og øker brannfaren.

6. Service

- a. Elektroverktøy skal repareres av kvalifisert personell og bare med originale reservedeler.** Dette vil sikre at verktøyets sikkerhet blir ivaretatt.
- b. Utfør aldri vedlikehold på skadede batteripakker.** Service på batteripakker skal kun utføres av produsenten eller autoriserte serviceverkstede.

Ekstra sikkerhetsadvarsler for elektriske verktøy



Advarsel! Ytterligere sikkerhetsadvarsler for blåsere.

Beregnet bruk er beskrevet i denne håndboken. Hvis du bruker annet tilbehør, kobler til annet utstyr eller bruker dette produktet til andre oppgaver enn det som er anbefalt i denne håndboken, kan det føre til fare for personskade og/eller skade på eiendom.

- ◆ Bruk alltid kraftig fottøy og lange bukser for å beskytte ben og føtter mens du bruker apparatet.
- ◆ Ta alltid batteriet ut av apparatet når apparatet er uten tilsyn, før rengjøring og vedlikehold, etter å ha slått mot et fremmedlegeme eller dersom apparatet begynner å vibrere unormalt.
- ◆ Ikke plasser inntaket eller uttaket for blåseren i nærheten av øyne eller ører når den er i bruk. Blås aldri avfall mot personer som står i nærheten.
- ◆ Må ikke brukes i regnvær, og må heller ikke settes igjen ute mens det regner.

- ◆ Ikke kryss grusganger eller -veier mens produktet er slått på i blåsemodus. Gå, løp aldri.
- ◆ Ikke sett enheten ned på grus når den er slått på.
- ◆ Pass på at du alltid har godt fotfeste, særlig i skråninger. Ikke strekk deg for langt, og pass på balansen hele tiden.
- ◆ Ikke plasser noen gjenstander i åpningene. Skal ikke brukes dersom åpninger er blokkert.
- ◆ Holdes fri for hår, lo, støv og annet som kan redusere luftstrømmen.

Advarsel! Bruk alltid produktet på den måten som er forklart i denne håndboken. Produktet er konstruert for å bli brukt i loddrett stilling, og hvis det brukes på annen måte, kan det føre til personskade. Kjør aldri produktet mens det ligger på siden eller er opp-ned.

- ◆ Operatøren eller brukeren er ansvarlig for ulykker eller farer andre personer eller deres eiendom blir utsatt for.
- ◆ Ikke bruk løsemidler eller rengjøringsvæsker til å rengjøre produktet. Bruk et butt skraperedskap for å fjerne gress og jord.
- ◆ Du får kjøpt reservevifter hos STANLEY FATMAX-serviceverkstedet. Bruk bare reservedeler og tilbehør som anbefales av STANLEY FATMAX.
- ◆ Pass på at alle muttere og skruer er godt tilskrudd, så du sikrer at produktet er i trygg funksjonsmessig stand.
- ◆ Bruk hørselvern ved bruk av blåseren. Å bli utsatt for støy kan forårsake hørselstap.

Vibrasjon

Vibrasjonsemissjonsverdien som er angitt under tekniske data og samsvarserklæring, er blitt målt i henhold til en standard testmetode som er angitt i EN60335, og kan brukes til å sammenligne et verktøy med et annet. De angitte vibrasjonsverdiene kan også brukes som en foreløpig vurdering av eksponeringen.

Advarsel! De virkelige vibrasjonsverdiene under bruk av elektroverktøyet kan avvike fra de oppgitte verdiene avhengig av hvordan verktøyet brukes. Vibrasjonsnivået kan øke over det angitte nivået. Ved vurdering av vibrasjonseksponering for bestemmelse av sikkerhetstiltak i henhold til 2002/44/EU for beskyttelse av personer som regelmessig bruker elektroverktøy i jobben, bør et estimat av vibrasjonseksponeringen ta hensyn til bruksforholdene og måten verktøyet brukes på, inkludert en vurdering av alle deler av arbeidsprosessen, så som varighet av bruk og tomgangstid i forhold til tid for virkelig bruk.

Sikkerhet for andre

Apparatet må bare brukes med strømforsyningsenheten som anbefalt for apparatet.

- ◆ Dette apparatet er ikke ment for bruk av personer (inkludert barn) med reduserte fysiske, sansemessige eller mentale evner, eller som mangler erfaring og kunnskap, med mindre de har fått oppfølging eller instruksjon når

det gjelder bruken av apparatet, fra en person som er ansvarlig for deres sikkerhet.

- ◆ kal ikke brukes når personer er i nærheten, spesielt barn, eller kjæledyr.

Barn må holdes under oppsyn, sørg for at de ikke leker med apparatet.

Restrisikoer

Andre risikoer kan oppstå dersom du bruker verktøyet på en måte som ikke er beskrevet i de angitte sikkerhetsadvarslene. Slik risiko kan oppstå som følge av feil bruk, for lang bruk og annet.

Til tross for at man følger relevante sikkerhetsbestemmelser og bruker sikkerhetsutstyr, er det bestemte restrisikoer som ikke kan unngås. Disse inkluderer:

- ◆ Personskader som forårsakes av berøring av en roterende/bevegelig del.
- ◆ Personskader som forårsakes av at en del, et blad eller tilbehør skiftes.
- ◆ Personskader som skyldes for lang tids bruk av verktøyet. Ved bruk av et verktøy i lengre perioder, pass på å ta regelmessige pauser.
- ◆ Hørselskader.
- ◆ Helsefarer som forårsakes av innånding av støv som dannes når du bruker verktøyet (eksempel: arbeid med tre, spesielt eik, bøk og MDF).

Etiketter på verktøyet

Følgende symboler og datokode er vist på verktøyet::



Les bruksanvisningen før bruk.



Bruk hørselvern.



Bruk vernebriller.



Ikke utsett verktøyet for regn eller høy fuktighet, og sett det ikke igjen ute mens det regner.



Skru verktøyet av. Før du utfører vedlikehold på verktøyet, må du fjerne batteriet fra verktøyet.



Hold tilskuere på avstand.



Direktiv 2000/14/EF garantert lydnivå.

Ytterligere sikkerhetsinstruksjoner for batterier og ladere

Batterier

- ◆ Forsøk aldri å åpne av noen årsak.
- ◆ Ikke utsett batteriet for vann.
- ◆ Ikke oppbevar det på steder hvor temperaturen kan komme over 40 °C.
- ◆ Lade kun ved omgivelsestemperaturer mellom 10 °C og 40 °C.
- ◆ Bruk bare laderen som følger med verktøyet.
- ◆ Følg instruksjonene i avsnittet "Miljøvern" når du skal kaste batterier.



Ikke forsøk å lade opp skadede batterier.

Ladere

- ♦ STANLEY FATMAX-laderen skal bare brukes til å lade batteriet i apparatet som laderen kom sammen med. Andre batterier kan sprekke og føre til personskade og materiell skade.
- ♦ Prøv aldri å lade ikke-oppladbare batterier.
- ♦ Skift ut defekte strømkabler umiddelbart.
- ♦ Ikke utsett laderen for vann.
- ♦ Ikke åpne laderen.
- ♦ Ikke stikk noe inn i laderen.



Laderen er bare beregnet for bruk innendørs.



Les denne håndboken før bruk.

Elektrisk sikkerhet



STANLEY FATMAX-laderen er dobbeltisolert. Jording er derfor ikke nødvendig. Kontroller alltid at nettspenningen er i overensstemmelse med spenningen på typeskiltet. Prøv aldri å skifte ut laderen med et vanlig nettstøpsel.

- ♦ Hvis strømkabelen er skadet, må den skiftes av produsenten eller et autorisert STANLEY FATMAX-servicesenter så du unngår fare.

Beskrivelse

Dette verktøyet har følgende egenskaper og funksjoner.

1. Bryter for variabel hastighet
2. Boost-knapp

3. Håndtak
4. Øvre blåserør
5. Nedre blåserør
6. Batteri
7. Batterilåseknapp

Bruk

Advarsel! La verktøyet jobbe i sin egen hastighet. Ikke overbelast det.

Lading av batteriet (figur A)

Batteriet må lades før første bruk og hver gang det ikke lenger gir nok strøm til jobber som tidligere lett ble utført.

Batteriet kan bli varmt under lading. Dette er normalt og innebærer ikke feil.

Advarsel! Ikke lad batteriet ved omgivelsestemperaturer under 10 °C eller over 40 °C. Anbefalt ladetemperatur er ca. 24 °C.

Merk: Laderen vil ikke lade et batteri hvis celledemperaturen er under ca. 10 °C eller over 40 °C.

Du bør la batteriet stå i laderen. Laderen begynner å lade automatisk når celledemperaturen blir høyere eller lavere.

Merk: For å sikre maksimum ytelse og levetid på Li-Ion batteripakker, lad batteripakken helt opp før første gangs bruk.

- ♦ Plugg inn laderen (8) i en passende stikkontakt før du setter inn batteripakken (6).
- ♦ Det grønne ladelyset (8a) blinker kontinuerlig som indikasjon på at ladeprosessen er startet.
- ♦ Fullført lading vises ved at det grønne ladelyset (8a) er PÅ kontinuerlig. Batteripakken (6) er da fullt oppladet og kan brukes, eller den kan bli stående i laderen (8).
- ♦ Lad utladede batterier innen 1 uke. Batterienes levetid vil bli mye mindre hvis de oppbevares utladet.

LED-moduser for laderen

	Lading: Blinkende grønn LED	
	Fulladet: Lysende grønn LED	
	Ventetid for varm/kald pakke: Blinkende grønn LED Lysende rød LED	

Merk: Kompatible ladere vil ikke lade en defekt batteripakke. Laderen vil indikere feil ved batteripakken ved at lyset ikke er på.

Merk: Dette kan også tyde på et problem med laderen. Dersom laderen indikerer et problem, ta med lader og batteripakke til et servicesenter for testing.

La batteriet være i laderen

Laderen og batteripakken kan forbli tilkoblet med lysende lampe i ubegrenset tid. Laderen vil holde batteripakken klar og fulladet.

Ventetid for varm/kald pakke

Når laderen oppdager et batteri som er for varmt eller for kaldt, vil den automatisk starte ventetid for varm/kald pakke, og det grønne LED-lyset (8a) vil blinke, mens det røde LED-lyset (8b) vil lyse kontinuerlig og stoppe ladingen inntil batteriet når riktig temperatur. Laderen vil deretter automatisk skifte til lademodus for pakken. Denne funksjonen sikrer maksimal levetid på batteriet.

Batteriets ladeindikator (figur B)

Batteriet er utstyrt med en ladeindikator slik at man raskt kan se batterilevetiden som vist i figur B. Ved å trykke ladeindikatoreknappen (6a) kan du enkelt se gjenværende batterilevetid som illustrert i figur B.

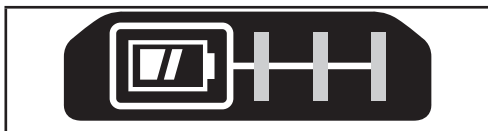

Montering av blåserør (figur C)

Forsiktig:

- ◆ Blåserørene må monteres før bruk.
- ◆ Bruk aldri blåseren uten at øvre blåserør er montert på blåseren og nedre blåserør montert på øvre blåserør.
- ◆ Av sikkerhetsgrunner er det ikke meningen at rørene skal tas fra hverandre igjen etter montering.

For å montere blåserør

- ◆ Rett inn det øvre røret (4) mot blåseren og det nedre røret (5) mot det øvre røret som vist i figur C.
- ◆ Trykk det øvre røret bestemt inn i blåseren, slik at låsen klikker på plass.
- ◆ Deretter trykker du det nedre røret bestemt inn i det øvre røret, slik at låsen klikker på plass.
- ◆ Trekk i blåserørene for å sjekke at de sitter fast.
- ◆ For å fjerne røret setter du en skrutrekker inn i låsehullet (9) på siden av blåserøret. Løft fliken på innsiden og trekk røret ut.

Bruk

Advarsel! For å redusere faren for alvorlige personskader, slå av enheten og koble fra batteripakken før du gjør justeringer eller tar av/setter på tilbehør eller ekstrautstyr. Utilsiktet oppstart kan føre til personskader.

Advarsel! Ikke bruk blåseren uten at blåserøret er montert. Grip aldri inn i huset via åpningen for blåserøret.

Advarsel! Bruk alltid vernebriller. Bruk pustebeskyttelse. Bruk alltid hørselvern.

Når du arbeider ute, anbefales det å bruke gummihandsker og passende fotteøy. Hold langt hår og løse klær unna åpninger og bevegelige deler. Kun for privat bruk.

Advarsel! Kuttfare. Når du slår av verktøyet, vent 10 sekunder for at viften skal stoppe før du tar av blåserøret.

- ◆ Forsikre deg alltid om at blåsen er AV og batteriet tatt av når:
 - Du forlater blåseren uten tilsyn.
 - Du fjerner en blokkering.
 - Du kontrollerer, justerer, rengjør eller arbeider på blåseren.
- ◆ Bruk bare blåseren i dagslys eller godt kunstig lys.

Sette inn og fjerne batteripakke på verktøyet (figur D)

Advarsel! Før du tar av eller installerer batteriet, pass på at avtrekkeren (1) er i av-posisjon for å unngå at bryteren aktiveres.

Merk: Sørg for at batteripakken (6) er fullt ladet.

For å installere batteripakken i verktøyhåndtaket

- ◆ Rett inn batteripakken (6) mot fordypningen i håndtaket (figur D).
- ◆ Sett den inn i håndtaket til batteripakken sitter godt og forsikre deg om at du hører at låsen klikker på plass.

For å fjerne batteripakken fra verktøyet

- ◆ Trykk batteriets låseknapp (7) og trekk batteriet bestemt ut av håndtaket.
- ◆ Sett batteripakken i laderen som beskrevet i avsnittet om lader i denne bruksanvisningen.

Korrekt plassering av hendene (figur E)

Advarsel! For å redusere faren for alvorlig personskade, skal du **ALLTID** ha hendene i korrekt posisjon, som vist.

Advarsel! For å redusere faren for alvorlig personskade, skal du **ALLTID** hold godt fast i tilfelle en kraftig reaksjon. Riktig håndstilling er å ha en hånd på hovedhåndtaket (3).

Slå på (figur F)

Advarsel! Bruk begge hender og hold produktet fast når du slår det på.

Advarsel! Ikke rett tattak på maskinen mot deg selv eller andre.

Advarsel! Bruk alltid vernebriller og hørselvern. Bruk en filtermaske dersom det er mye støv ved bruken. Det anbefales å bruke hansker, lange bukser og kraftig fotteøy. Hold langt hår og løse klær unna åpninger og bevegelige deler.

- ◆ For å slå på, trykk inn avtrekksbryteren for variabel hastighet.(1).
- ◆ Slipp avtrekksbryteren (1) for å slå av blåseren.
- ◆ old blåsemaskinen med en hånd som vist på figur E og blås fra side til side med blåsemaskinen (4) noen centimeter over bakken.

Gå sakte fremover mens du holder den oppsamlede haugen av avfall foran deg.

Boost-knapp

Boost-knappen (2) er plassert på håndtaket på verktøyet. Med denne kan du få verktøyet til å fungere best mulig og få mer kraft når det trengs.

- ◆ Slå blåseren på.
- ◆ For å aktivere "Boost"-modus, trykk ned boost-knappen.
- ◆ For å deaktivere "Boost"-modus, trykk ned boost-knappen igjen.
- ◆ Bruk "Normal"-modus ved de fleste typer blåsing. (Du oppnår lengre driftstid.)
- ◆ Aktiver "Boost"-modus når du rydder tungt/vått løv.

Værbeskyttelse

Dette produktet (ikke inkludert batteripakke eller lader) har en viss grad av beskyttelse mot væske (lett vannsprut) ved normal og fornuftig bruk.

Advarsel! Batteri og lader har ikke noe værbeskyttelse.

Advarsel! Senk ALDRI produktet, batteri eller lader ned i væske og ikke bruk dem i regnvær.

Vedlikehold

STANLEY FATMAX-verktøyet ditt er konstruert for å være i drift over lengre tid med et minimum av vedlikehold. For at den skal fungere tilfredsstillende over tid, er det viktig å sørge for riktig stell og regelmessig renhold.

Advarsel! For å redusere faren for alvorlige personskader, slå av verktøy og koble fra batteripakken før du gjør justeringer eller tar av/setter på tilbehør eller ekstrastyr. Utilsiktet oppstart kan føre til personskader.

Laderen krever intet annet vedlikehold enn regelmessig rengjøring.

Advarsel! Før du utfører vedlikehold på verktøyet, må du fjerne batteriet fra verktøyet. Fjern laderen fra stikkkontakten før du rengjør den.

- u Rengjør ventilasjonsåpningene i verktøyet og laderen jevnlig med en myk børste eller tørr klut.
- ◆ Rengjør motorhuset regelmessig med en fuktig klut.
- ◆ Ikke bruk slipende eller løsemiddelbaserte rengjøringsmidler.



Smøring

Ditt elektriske verktøy trenger ikke ekstra smøring.



Rengjøring

Advarsel! Blås skitt og støv ut av hovedhuset med tørr luft når du ser at skitt samles inne i og rundt luftåpningene.

Bruk godkjente vernebriller og godkjent støvmaske når prosedyren utføres.

Advarsel! Bruk aldri løsemidler eller sterke kjemikalier for å rengjøre ikke-metalliske deler av verktøyet. Disse kjemikaliene kan svekke materialene som brukes i disse delene. Bruk en klut som bare er fuktet med vann og mild såpe. Aldri la noen væske trenge inn i verktøyet; aldri dypp noen del av verktøyet i en væske.

Reservetilbehør

Advarsel! For å redusere faren for alvorlige personskader, slå av enheten og koble fra batteripakken før du gjør justeringer eller tar av/setter på tilbehør eller ekstrastyr.

Advarsel! Det kan være farlig å bruke tilbehør som ikke er anbefalt av STANLEY FATMAX med dette verktøyet.

Advarsel! Ikke bruk blad eller annet tilbehør eller ekstrastyr enn som anbefalt av STANLEY FATMAX for dette verktøyet. Det kan føre til alvorlige personskader eller materielle skader.

Tilleggsutstyr

Advarsel! Bruk av annet tilbehør enn det som tilbys av STANLEY FATMAX kan være farlig, ettersom dette ikke er testet sammen med dette verktøyet. For å redusere faren for skader, bør kun tilleggsutstyr som er anbefalt av STANLEY FATMAX brukes sammen med dette produktet. Ta kontakt med din forhandler for ytterligere informasjon om egnet ekstrastyr.

Beskyttelse av miljøet



Separat avfallshåndtering. Produkter og batterier som er merket med dette symbolet skal ikke kastes sammen med vanlig husholdningsavfall.

Produkter og batterier inneholder materialer som kan gjenbrukes eller gjenvinnes for å redusere behovet for nye råmaterialer.

Vennligst lever elektrisk utstyr og batterier til gjenbruk i henhold til lokale retningslinjer. Mer informasjon finner du på www.2helpU.com

Tekniske data

		SFM CBL730	
Spenning	V_{ac}	18	
Type		1	
Lufthastighet	km/t	177	
	MPH	110	
Luftvolum	m ³ /min	11,6	
	CFM	410	
Vekt (uten batteripakke)	kg	2,3	

Lader		SFMCB11	SFMCB12	SFMCB14
Inngangsspenning	V_{ac}	230	230	230
Utgangsspenning	V_{dc}	18	18	18
Strøm	A	1,25	2	4

Batteri		SFMCB201	SFMCB202	SFMCB204	SFMCB206
Spenning	V _{oc}	18	18	18	18
Kapasitet	Ah	1,5	2,0	4,0	6,0
Type		Li-ion	Li-ion	Li-ion	Li-ion

Undertegnede er ansvarlig for sammenstillingen av den tekniske dokumentasjonen og fremsetter denne erklæringen på vegne av
STANLEY FATMAX.

Advarsel! Din STANLEY FATMAX lader kan bare brukes til å lade STANLEY FATMAX, li-ionbatterier.

Patrick Diepenbach

	Ca. ladetid i minutter		
Batteripakke	SFMCB11	SFMCB12	SFMCB14
SFMCB201	72	45	22
SFMCB202	96	60	30
SFMCB204	192	120	60
SFMCB206	288	180	90

Patrick Diepenbach
Administrerende direktør, Benelux
STANLEY FATMAX Europe,
Egide Walschaertsstraat14-18,
2800 Mechelen, Belgia
20. august 2022

Støyverdier og vibrasjonsverdier (triax vektor sum). Blåsemodus i henhold til EN50636-2-91	
Lydtrykk (L _{wa}) på arbeidsstedet	90 dB(A), usikkerhet (K) 3 dB(A)
Lydeffekt (L _{wa})	96 dB(A), usikkerhet (K) 1,3 dB(A)

Totale vibrasjonsverdier (triax vektor sum) Blåsemodus i henhold til EN50636-2-91	
Vibrasjonsemissionsverdi a _v	< 2,5 m/s ² , usikkerhet (K) 1,5 m/s ²

Nivået for støyutslipp angitt i dette informasjonsbladet er blitt målt iht. standardiserte tester angitt i EN50636, og kan brukes til å sammenligne ett verktøy med et annet. Det kan brukes til forberedende eksponeringsvurdering.

Garanti

STANLEY FATMAX er trygg på kvaliteten av produktene sine og tilbyr en 12 måneders garanti fra kjøpsdato.

Denne garantien er et tillegg og endrer ikke dine rettigheter i henhold til loven. Garantien er gyldig innen områdene tilhørende medlemslandene i den Europeiske Union (EU) og det Europeiske Frihandelsområdet (EØS) og Storbritannia.

For å ta garantien i bruk må kravet være i samsvar med kjøpsbetingelsene fra STANLEY FATMAX og du må vise kjøpskvittering til forhandleren eller til et autorisert serviceverksted.

EU-samsvarserklæring

MASKINERDIREKTIV



SFMCBL730 - Trådløs blåser

STANLEY Europe erklærer at de produktene som er beskrevet under "Tekniske data" er i samsvar med: 2006/42/EC, EN 60335-1:2012+A11:2014+A13:2017 +A1:2019+A14:2019+A2:2019+A15:2021, EN 50636-2-100:2014, 2000/14/EU, vedlegg V
LWA (målt lydeffekt) 96 dB(A), usikkerhet (K) = 1,3 dB (A),
LWA (garantert lydeffekt) 98 dB(A).

Betingelsene for STANLEY FATMAX' 1-års garanti og adressen til din nærmeste autoriserte serviceverksted kan du finne på Internett under www.2helpU.com, eller ved å kontakte ditt lokale STANLEY FATMAX-kontor, adressen er angitt i denne bruksanvisningen.

Besøk våre nettsider på www.stanley.eu/3 for å registrere ditt nye STANLEY FATMAX-produkt og for å få informasjon om nye produkter og spesialtilbud.

Disse produktene er også i samsvar med direktiv 2014/30/EU og 2011/65/EU.

For mer informasjon, vennligst kontakt STANLEY FATMAX på følgende adresse eller se baksiden av bruksanvisningen.

Tilsigtet anvendelse

STANLEY FATMAX SFMCBL730 blæser er beregnet til forskellige blæse- og rengøringsopgaver. Dette apparat er kun beregnet til erhvervsmæssig brug og privat ikke-erhvervsmæssig brug.

Sikkerhedsvejledning

Generelle sikkerhedsadvarsler



Advarsel! Læs alle sikkerhedsadvarsler og alle instruktioner. Manglende overholdelse af advarsler og instruktioner kan medføre elektrisk stød, brand og/eller alvorlig personskade.

Gem alle advarsler og instruktioner

for fremtidig reference. Termen "elværktøj" i advarslerne refererer til dit elektroniske (ledning) eller batteribetjente (trådløse) elværktøj.

1. Sikkerhed i arbejdsområdet

- Hold arbejdsområdet rent og ordentligt oplyst.** Rodede eller mørke områder giver anledning til ulykker.
- Brug ikke elværktøj i eksplosive omgivelser, f.eks. hvor der er brændbare væsker, gasser eller støv.** Elværktøj danner gnister, der kan antænde støv eller dampe.
- Hold børn og omkringstående på afstand, når der arbejdes med elværktøj.** Distractioner kan medføre, at du mister kontrollen.

2. EI-sikkerhed

- Elværktøjets stik skal passe til kontakten. Stikket må aldrig modificeres på nogen måde.**

Undlad at bruge adapterstik sammen med (jordforbundet)

elektrisk værktøj. Umodificerede stik og dertil passende stikkontakter reducerer risikoen for elektrisk stød.

- Undgå kropskontakt med jordforbundne overflader som f.eks. rør, radiatorer, komfurer og køleskabe.** Der er øget risiko for elektrisk stød, hvis din krop er jordforbundet.
- Udsæt ikke elværktøj for regn, og brug det ikke, hvor omgivelserne er våde.** Hvis der trænger vand ind i et elektrisk værktøj, øges risikoen for elektrisk stød.
- Ledningen må ikke beskadiges. Brug aldrig ledningen til at bære, trække værktøjet eller trække det ud af stikkontakten. Hold ledningen borte fra varme, olie, skarpe kanter og bevægelige dele.** Beskadigede eller sammenfildrede ledninger øger risikoen for elektrisk stød.
- Hvis elværktøj benyttes i det fri, skal der benyttes en forlængerledning, som er godkendt til udendørs brug.** Brug af en ledning, der er egnet til udendørs brug, reducerer risikoen for elektrisk stød.
- Brug en strømkilde med fejlstrømsrelæ, hvis det er nødvendigt at anvende elværktøj på fugtige steder.** Ved at benytte en fejlstrømsafbryder reduceres risikoen for elektrisk stød.

3. Personssikkerhed

- a. **Vær opmærksom, hold øje med, hvad du laver, og brug elværktøjet fornuftigt. Betjen ikke værktøjet, hvis du er træt, påvirket af narkotika, alkohol eller medicin.** Et øjeblik uopmærksomhed under anvendelse af et elektrisk værktøj kan forårsage alvorlig personskade.
- b. **Brug personligt beskyttelsesudstyr. Bær altid beskyttelsesbriller.** Sikkerhedsudstyr, såsom støvmaske, skridsikre sikkerhedssko, sikkerhedshjelm eller høreværn, brugt når omstændighederne foreskriver det, reducerer omfanget af personskader.
- c. **Forhindr utilsigtet start. Kontrollér, at afbryderkontakten står på slukket, inden værktøjet tilsluttes strømkilden og/eller batteriet, samles op eller bæres.** Når elektrisk værktøj bæres med fingeren på kontakten eller tilsluttes, når kontakten er tændt, giver det anledning til ulykker.
- d. **Fjern indstillingsværktøj eller skruenøgle, inden elværktøjet startes.** En skruenøgle eller anden nøgle, der bliver siddende på en roterende del af elektrisk værktøj, kan give anledning til personskade.
- e. **Stræk dig ikke for langt. Hold hele tiden en god fodstilling og balance.** Dette giver bedre kontrol af det elektriske værktøj, når uventede situationer opstår.
- f. **Brug egnet arbejdstøj. Du skal ikke have løst tøj eller smykker på.**

Hold dit hår, tøj og handsker væk fra bevægelige dele. Løstsiddende tøj, smykker eller langt hår kan blive fanget i bevægelige dele.

- g. **Hvis der kan monteres støvudsugnings- og opsamlingsudstyr, skal dette tilsluttes og benyttes korrekt.** Anvendelse af støvopsamlingsudstyr kan begrænse farer forårsaget af støv.
- h. **Lad ikke kendskab fra hyppig brug af værktøjer gøre dig uforsigtig og få dig til at ignorere principperne for værktøjssikkerhed.** En skødesløs handling kan forårsage alvorlig skade i en brøkdelt af et sekund.

4. Brug og pleje af elektrisk værktøj

- a. **Overbelast ikke elværktøjet. Brug det værktøj, der er bedst egnet til det arbejde, der skal udføres.** Værktøjet vil klare opgaven bedre og mere sikkert med den ydelse, som det er beregnet til.
- b. **Brug ikke elværktøjet, hvis afbryderkontakten er defekt.** Alt elektrisk værktøj, der ikke kan kontrolleres med kontakten, er farligt og skal repareres.
- c. **Træk stikket ud af stikkontakten og/eller batteriet inden indstilling, tilbehørsudskiftning eller opbevaring af elværktøjet.** Sådanne forebyggende sikkerhedsforanstaltninger mindsker risikoen for, at værktøjet startes utilsigtet.

- d. Opbevar ubenyttet elværktøj uden for børns rækkevidde. Lad aldrig personer, der ikke er fortrolige med elværktøjet, eller som ikke har læst denne vejledning, benytte maskinen.** El-værktøj er farligt i hænderne på personer, som ikke er instrueret i brugen deraf.
- e. Elværktøj skal vedligeholdes. Undersøg om bevægelige dele sidder skævt, binder eller er gået itu såvel som andre forhold, der kan påvirke betjeningen af elektriske værktøjer.** Hvis det elektriske værktøj er beskadiget, skal det repareres før brug. Mange ulykker er forårsaget af dårligt vedligeholdt værktøj.
- f. Hold skæreværktøj skarpt og rent.** Ordentligt vedligeholdt skæreværktøj med skarpe skærekanten har mindre tilbøjelighed til at binde og er lettere at styre.
- g. Brug elektrisk værktøj, tilbehør, bor, osv. i overensstemmelse med disse instruktioner, idet der tages hensyn til arbejdsforholdene og den opgave, som skal udføres.** Brug af elektrisk værktøj til andre opgaver end dem, det er beregnet til, kan resultere i en farlig situation.
- h. Hold håndtag og gribeblader tørre, rene og fri for olie og fedt.** Glatte håndtag og gribeblader giver ikke mulighed for sikker håndtering og styring af værktøjet i uventede situationer.
- 5. Brug og pleje af batteriværktøj**
- a. Genoplad kun med den oplader, som producenten har angivet.** En oplader, der passer til en type batteripakke, kan udgøre en risiko for brand, når den bruges til en anden type.
- b. Elværktøj må kun bruges med batteripakker, der er beregnet hertil.** Brugen af andre batteripakker kan medføre personskade og brand.
- c. Når batteripakken ikke er i brug, skal den holdes på afstand af andre metalgenstande, f.eks. papirclips, mønter, nøgler, søm, skruer og andre små metalgenstande, som kan skabe forbindelse mellem de to poler.** Kortslutning af batteriet kan forårsage forbrændinger eller brand.
- d. Under grove forhold kan væske sive ud fra batteriet; undgå kontakt. Hvis der opstår kontakt ved et uheld, skyl med vand. Hvis væske kommer ind i øjnene, søg omgående lægehjælp.** Væske, der siver ud fra batteriet, kan fremkalde irritationer eller forbrændinger.
- e. Anvend ikke en batteripakke eller et værktøj, der er beskadiget eller ændret.** Beskadigede eller ændrede batterier kan udvise uforudsigelig adfærd og resultere i brand, eksplosion eller risiko for skader.
- f. Udsæt ikke en batteripakke eller et værktøj for ild eller meget varme temperaturer.** Udsættelse for ild eller temperaturer over 130° kan medføre en eksplosion.

g. Følg alle opladningsinstruktionerne og oplad ikke batteripakken eller værktøjet uden for det temperaturområde, der er anført i instruktionerne. Forkert opladning eller opladning ved temperaturer uden for det specificerede område kan beskadige batteriet og øge risikoen for brand.

6. Service

a. Lad kun kvalificerede fagfolk reparere elværktøjet og benyt kun originale reservedele. Derved sikres det, at værktøjets driftssikkerhed opretholdes.

b. Udfør aldrig service på beskadigede batteripakker. Service på batteripakker bør kun udføres af producenten eller autoriserede serviceudbydere.

Ekstra sikkerhedsadvarsler for elektrisk værktøj



Advarsel! Yderligere sikkerhedsadvarsler for blæsere.

Den tilsigtede brug er beskrevet i denne vejledning. Brug af ekstraudstyr eller tilbehør eller udførelse af andre opgaver med dette apparat end de, der anbefales i denne vejledning, kan medføre risiko for personskade og/eller materiel skade.

- ♦ For at beskytte dine fødder og ben, mens du betjener apparatet, skal du altid bære kraftigt fodtøj og lange bukser.

- ♦ Tag altid batteriet ud af apparatet, når apparatet er uden opsyn, før du fjerner en blokering, før rengøring og vedligeholdelse, efter at have ramt af et fremmedlegeme, eller når apparatet begynder at vibrere unormalt.
- ♦ Hold ikke ind sugning eller udblæsning i nærheden af øjne eller ører under arbejdet. Blæs aldrig materiale mod omkringstående.
- ♦ Brug ikke produktet i regnvej, og lad det ikke ligge ude i regnvej.
- ♦ Passér ikke grusstier eller veje, mens produktet er tændt og blæser. Gå, løb ikke.
- ♦ Sæt ikke produktet ned på grus, mens der er tændt for det.
- ♦ Sørg altid for godt fodfæste, især på skrånninger. Stræk dig ikke for langt, og sørg hele tiden for at være i balance.
- ♦ Stik ikke genstande ind i åbningerne. Brug ikke produktet, hvis åbningerne er blokerede.
- ♦ Hold det fri for hår, fnug, støv og alt, der kan reducere luftstrømmen.

Advarsel! Brug altid produktet som beskrevet i vejledningen. Produktet er designet til brug i opretstående stilling; hvis det bruges på anden måde, kan det forårsage tilskadecomst. Lad aldrig produktet køre, mens det ligger på siden eller står på hovedet.

- ♦ Operatøren eller brugeren er ansvarlig for ulykker eller risici, som andre eller andres ejendom udsættes for.
- ♦ Brug ikke opløsningsmidler eller rensesvæsker til rengøring af produktet.

Brug en uskarp skraber til at fjerne græs og snavs.

- ◆ Udskiftningsblæsere kan købes på et STANLEY FATMAX-værksted. Brug kun reservedele og tilbehør, der anbefales af STANLEY FATMAX.
- ◆ Sørg for, at alle apparatets møtrikker, bolte og skruer er spændt, så arbejdsforholdene er sikre.
- ◆ Bær høreværn når du arbejder med blæsere. Udsættelse for støj kan medføre høretab.

Vibration

De angivne værdier for udsendelse af vibration anført under de tekniske data og overensstemmelseserklæringen er målt i henhold til standardtestmetoden i EN60335 og kan bruges til at sammenligne ét værktøj med et andet. Den deklarerede vibrationsemissionsværdi kan også anvendes i en foreløbig vurdering af eksponeringen.

Advarsel! Vibrationsemissionsværdien kan under faktisk brug af elværktøjet afvige fra den angivne værdi afhængigt af de måder, hvorpå værktøjet anvendes. Vibrationsniveauet kan stige til over det angivne niveau.

Ved vurdering af vibrationseksponeringen til at fastlægge de sikkerhedsforanstaltninger, der kræves af 2002/44/EC for at beskytte personer der regelmæssigt benytter elværktøj på arbejde, bør en vurdering af vibrationseksponeringen overvejes, de faktiske anvendelsesbetingelser og den

måde, hvorpå værktøjet anvendes, herunder under hensyntagen til alle dele af driftscyklussen som f.eks. de tidspunkter, hvor værktøjet er slukket, og når det kører i tomgang, udover udløsningstiden.

Andres sikkerhed

Apparatet må kun bruges med den strømforsyningsenhed, der anbefales til dette apparat.

- ◆ Dette værktøj må ikke bruges af personer (herunder børn) med nedsatte fysiske, sensoriske eller mentale evner eller manglende erfaring og viden, medmindre det sker under overvågning, eller der gives instruktion i brugen af værktøjet af en person, der er ansvarlig for deres sikkerhed.
- ◆ Brug ikke produktet, når der er personer, især børn eller kæledyr, i nærheden.

Børn skal overvåges for at sikre, at de ikke leger med udstyret.

Restrisici

Der kan opstå yderligere, tilbageværende risici under brugen af værktøjet, som muligvis ikke behandles i de vedlagte sikkerhedsadvarsler. Disse risici kan opstå pga. forkert anvendelse, langvarig brug etc.

På trods af overholdelsen af de relevante sikkerhedsregler og brug af sikkerhedsudstyr kan visse restrisici ikke undgås. Disse omfatter:

- ◆ Tilskadekomst forårsaget af berøring af roterende/bevægelige dele.
- ◆ Tilskadekomst forårsaget af udskiftning af dele, klinger eller tilbehør.
- ◆ Tilskadekomst forårsaget af langvarig brug af et værktøj. Når du bruger et værktøj i længere perioder, skal du sørge for at holde regelmæssige pauser.
- ◆ Hørenedsættelse.
- ◆ Sundhedsrisici forårsaget af indånding af støv, der genereres ved brug af værktøjet (eksempel: Arbejde med træ, især, eg, bøg og MDF.)



Direktiv 2000/14/EC
garanteret lydstyrke.

Yderligere sikkerhedsvejledninger for batterier og ladere

Batterier

- ◆ Forsøg aldrig at åbne den af en eller anden grund.
- ◆ Batteriet må ikke udsættes for fugt.
- ◆ Må ikke opbevares på steder, hvor temperaturen kan overstige 40 °C.
- ◆ Oplad kun ved omgivelsestemperaturer på mellem 10 °C og 40 °C.
- ◆ Oplad kun ved hjælp af den medfølgende lader.
- ◆ Følg ved bortskaffelse af batterier vejledningen i afsnittet "Miljø".
- ◆  Forsøg ikke at oplade beskadigede batterier.

Opladere

- ◆ Brug kun din STANLEY FATMAX-lader til at oplade batteriet i det værktøj, som den blev leveret sammen med. Andre batterier kan eksplodere og forårsage personskade og materiel skade.
- ◆ Prøv aldrig på at oplade ikke-opladelige batterier.
- ◆ Udskift straks defekte ledninger.
- ◆ Laderen må ikke udsættes for fugt.
- ◆ Laderen må ikke åbnes.
- ◆ Undersøg ikke laderen.

Mærkater på værktøjet

Følgende piktogrammer findes på værktøjet sammen med datokoden:



Læs brugsanvisningen før brug.



Brug høreværn.



Bær øjenværn.



Udsæt ikke værktøjet for regn eller høj luftfugtighed, og lad det ikke ligge ude i regnvejr.



Slå strømmen fra. Tag batteriet ud af værktøjet, inden der foretages vedligeholdelse på værktøjet.



Hold omkringstående på afstand.





Opladeren er kun beregnet til indendørs brug.



Læs brugervejledningen, før værktøjet tages i brug.

El-sikkerhed



Din STANLEY FATMAX oplader er dobbelt isoleret. Derfor er en jordledning ikke nødvendig. Kontroller altid, at netspændingen svarer til spændingen på typeskiltet. Forsøg aldrig at erstatte opladerenheden med et almindeligt netstik.

- Hvis netledningen beskadiges, skal den udskiftes af producenten eller et autoriseret STANLEY FATMAX-værksted, så farlige situationer undgås.

Beskrivelse

På dette værktøj findes nogle eller alle funktioner.

1. Variabel hastighedsudløser
2. Boost-knap
3. Håndtag
4. Øverste blæserør
5. Nederste blæserør
6. Batteri
7. Batteriudløserknap

Brug

Advarsel! Lad værktøjet arbejde i sit eget tempo. Overbelast det ikke.

Opladning af batteriet (fig. A)

Batteriet skal oplades inden ibrugtagningen, og når det ikke leverer strøm nok til opgaver, der tidligere kunne udføres ubesværet.

Batteriet kan blive varmt under opladningen. Det er normalt og ikke tegn på problemer.

Advarsel! Oplad ikke batteriet ved omgivende temperaturer på under 10 °C eller over 40 °C. Den anbefalede opladningstemperatur er ca. 24 °C.

Bemærk: Opladeren oplader ikke et batteri, hvis dets temperatur er under ca. 10°C eller over 40°C.

Batteriet bør blive siddende i opladeren, som automatisk begynder opladningen, når batteriet opvarmes/afkøles.

Bemærk: For at sikre maksimal ydeevne og levetid for Li-Ion batteripakker skal batteripakken lades helt op, før den anvendes første gang.

- Indsæt opladeren (8) i en passende udgang, før batteripakken (6) indsættes.
- Den grønne opladningslampe (8a) vil blinke hele tiden og angive, at opladningsprocessen er startet.
- Når opladningen er færdig, vil det blive angivet af den grønne opladningslampe (8a), som vil lyse konstant på ON. Batteripakken (6) er fuldt opladet og kan nu anvendes eller kan efterlades i opladeren (8).
- Afladede batterier bør oplades inden for 1 uge. Batteriet levetid reduceres kraftigt, hvis batteriet opbevares i afladet tilstand.

LED-opladningstilstande

	Opladning: Grøn LED Intermitterende	
	Helt opladet: Grøn LED Fast	
	Varm/kold pakkeforsinkelse: Grøn LED Intermitterende Rød LED Fast	

Bemærk: Kompatible oplader(e) vil ikke oplade en defekt batteripakke. Opladeren vil angive en defekt batteripakke ved at nægte at lyse.

Bemærk: Dette kan også betyde et problem med opladeren. Hvis opladeren angiver et problem, tag opladeren og batteripakken med hen til et autoriseret servicecenter for at blive kontrolleret.

Efterlade batteriet i opladeren

Du kan lade batteripakken sidde i opladeren med tændt LED, så længe det ønskes. Opladeren holder batteripakken klar og fuldt opladet.

Varm/kold pakkeforsinkelse

Når opladeren registrerer et batteri, der er for varmt eller for koldt, starter den automatisk en Varm/kold pakkeforsinkelse, den grønne LED (8a) blinker intermitterende, mens den røde LED (8b) forbliver tændt kontinuerligt, og den venter med opladning, indtil batteriet har nået en passende temperatur.

Opladeren skifter derefter automatisk til pakkeopladningsfunktion. Denne funktion sikrer maksimal batterilevetid.

Batteriets ladetilstandsindikator (fig. B)

Batteriet indeholder en ladetilstandsindikator for hurtigt at afgøre batterilevetidens omfang, som vist i fig. B. Hvis du trykker på ladetilstandsknappen (6a), kan du nemt se den resterende opladning i batteriet, som illustreret i fig. B.

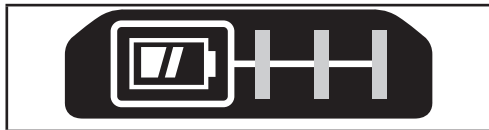

Samling af blæserøret (fig. C)

Forsigtig:

- ◆ Blæserørene skal samles før brug.
- ◆ Må aldrig bruges, uden at det øverste rør er monteret på blæseren, og det nederste rør er monteret på det øverste rør.
- ◆ Af sikkerhedsmæssige hensyn er det ikke beregnet til, at rørene bliver adskilt, efter de er monteret.

Sådan monteres blæserrør

- ◆ Det øverste rør (4) skal flugte med blæseren og det nederste rør (5) med det øverste rør, som vist i fig. C.
- ◆ Skub det øverste rør godt på blæseren, indtil låsen tilkobles, og der høres et klik.
- ◆ Skub derefter det nederste rør godt ind i det øverste rør, indtil låsen tilkobles, og der høres et klik.
- ◆ Træk i rørene for at sikre, at de sidder godt fast.
- ◆ For at fjerne røret skal du indsætte en skruetrækker i oplåsningshullet (9) på siden af huset. Løft tappen indeni, og træk røret ud.

Drift

Advarsel! For at mindske risikoen for alvorlige personskader, skal du slukke for enheden og tage batteriet ud, før du foretager justeringer eller fjerner/installerer tilbehør. En utilsigtet start kan forårsage kvæstelser.

Advarsel! Betjen ikke blæseren, uden at blæserøret sidder godt fast. Ræk aldrig ned i huset gennem rørhullet.

Advarsel! Brug altid sikkerhedsbriller. Bær altid åndedrætsværn. Bær altid høreværn. Det anbefales at bruge gummihandsker og solidt fodtøj, når der arbejdes udendørs. Hold langt hår og løse beklædningsgenstande på afstand af åbninger og bevægelige dele. Kun til husholdningsbrug.

Advarsel! Risiko ved savning. Når du slukker for værktøjet, skal du vente 10 sekunder på, at blæseren holder op med at rotere, før du fjerner blæserøret.

- ◆ Sørg altid for, at blæseren er slukket, og at batteriet er taget ud, når:
 - Du efterlader blæseren uden opsyn.

-Du fjerner en blokering.

-Du kontrollerer, justerer, rengør eller arbejder på blæseren.

- ◆ Brug kun blæseren i dagslys eller ved god kunstig belysning.

Isætning og udtagning af batteripakken fra værktøjet (fig. D)

Advarsel! Inden du fjerner eller installerer batteriet, skal du sørge for, at udløserkontakten (1) er i den slukkede position, for at forhindre kontaktaktivering.

Bemærk: Kontrollér, om din batteripakke (6) er helt opladet.

Sådan installeres batteripakken i værktøjets håndtag

- ◆ Batteripakken (6) skal udrettes ift. skinnerne inde i værktøjets håndtag (fig. D).
- ◆ Skub den ind i håndtaget, indtil batteripakken sidder godt fast i værktøjet og sørg for at du hører, at den klikker på plads.

Sådan fjernes batteripakken fra værktøjet

- ◆ Tryk på udløserknap (7) og træk batteripakken ud af værktøjets håndtag.
- ◆ Isæt batteripakken i opladeren som beskrevet i opladerafsnittet i denne vejledning.

Korrekt håndposition (fig. E)

Advarsel! For at reducere risikoen for alvorlige kvæstelser, skal du **ALTID** anvende den rette håndposition som vist.

Advarsel! For at reducere risikoen for alvorlig personskade skal du **ALTID** holde godt fast i tilfælde af en pludselig reaktion.

Korrekt håndposition kræver en hånd på hovedhåndtaget (3).

Start (fig. F)

Advarsel! Hold godt fast i produktet med begge hænder, når du starter det.

Advarsel! Ret ikke afladningsenheden mod dig selv eller omkringstående.

Advarsel! Bær altid sikkerhedsbriller og høreværn. Bær en filtermaske hvis arbejdet er støvet. Det anbefales at bruge handsker, lange bukser og kraftigt fodtøj. Hold langt hår og løse beklædningsgenstande på afstand af åbninger og bevægelige dele.

- ◆ Tryk på udløserkontakten for variabel hastighed (1) for at slå værktøjet til.
- ◆ Slip udløseren for variabel hastighed (1) for at slukke blæseren.
- ◆ Hold blæseren med den ene hånd som vist i fig. E, og fej fra side til side med røret (4) flere tommer over den hårde overflade. Gå langsomt frem i det du holder den akkumulerede restbunke foran dig.

Boost-knap

Boost-knappen (2) er placeret på værktøjets håndtag. Den giver mulighed for at optimere værktøjets ydeevne og booste effekten efter behov.

- ◆ Tænd for blæseren.
- ◆ Du aktiverer boost-tilstanden ved at trykke boost-knappen ned.
- ◆ Du deaktiverer boost-tilstanden ved at trykke boost-knappen ned.
- ◆ Brug den normale tilstand til de fleste blæsebehov. (Der opnås længere køretid).
- ◆ Aktiver boost-tilstand efter behov for at fjerne genstridigt snavs.

Beskyttelsesskærm mod vejr

Dette produkt (med undtagelse af batteripakken eller opladeren) har et vist niveau af beskyttelse mod væsker (let sprøjt) under normal og rimelig brug.

Advarsel! Batteriet og opladeren har ingen beskyttelsesskærm mod vejr.

Advarsel! Du må ALDRIG nedsænke produktet, batteriet eller opladeren i væske eller bruge det i regnvejr.

Vedligeholdelse

Dit STANLEY FATMAX-elværktøj er designet til at fungere i lang tid med minimal vedligeholdelse. Vedvarende tilfredsstillende funktion er afhængig af, om værktøjet plejes korrekt og rengøres regelmæssigt.

Advarsel! For at mindske risikoen for alvorlige personskader, skal du slukke for værktøjet og tage batteripakken ud, før du foretager justeringer eller fjerner/installerer tilbehør. En utilsigtet start kan forårsage kvæstelser.

Din oplader kræver ingen vedligeholdelse bortset fra regelmæssig rengøring.

Advarsel! Tag batteriet ud af værktøjet, inden der foretages vedligeholdelse på værktøjet. Træk opladeren ud af stikkontakten, før den rengøres.

- u Rens jævnlige værktøjets og laderens ventilationshuller med en blød børste eller en tør klud.
- ◆ Rengør med jævne mellemrum motorhuset med en fugtig klud.
- ◆ Der må ikke bruges skuremidler eller opløsningsmidler.



Smøring

Dit elværktøj skal ikke smøres yderligere.



Rengøring

Advarsel! Blæs støv og snavs ud af hovedhuset med tør luft, lige så snart der samler sig snavs i og omkring luftaftrækket.

Bær godkendte beskyttelsesbriller og godkendt støvmaske ved udførelse af denne procedure.

Advarsel! Brug aldrig opløsningsmidler eller andre kraftige kemikalier til at rengøre værktøjets ikkemetalliske dele. Disse kemikalier kan svække de materialer, der anvendes i disse dele. Brug en klud, der kun er fugtet med vand og mild sæbe. Lad aldrig væske trænge ind i værktøjet, og nedsænk aldrig dele af værktøjet i en væske.

Udskiftningsdele

Advarsel! For at mindske risikoen for alvorlige kvæstelser, skal du slukke for apparatet og tage batteriet ud, før du foretager justeringer eller fjerner/installerer tilbehør.

Advarsel! Brugen af tilbehør, som ikke anbefales af STANLEY FATMAX til brug sammen med dette apparat, kan være farlig.

Advarsel! Brug ikke andet tilbehør end det, der anbefales af STANLEY FATMAX, på dette værktøj. Der kan opstå alvorlig personskade eller produktbeskadigelse.

Valgfrit tilbehør

Advarsel! Eftersom andet tilbehør, end det, der tilbydes af STANLEY FATMAX, ikke er afprøvet med dette produkt, kan det være farligt at bruge sådant tilbehør med dette værktøj. For at mindske risikoen for personskade, må dette produkt kun anvendes med tilbehør, som anbefales af STANLEY FATMAX.

Ret henvendelse til din forhandler vedr. yderligere oplysninger mhp. det passende tilbehør.

Miljøbeskyttelse



Særskilt bortskaffelse. Produkter og batterier mærket med dette symbol må ikke bortskaffes sammen med normalt husholdningsaffald.

Produkter og batterier indeholder materialer, der kan blive gendannet eller genanvendt og således reducere efterspørgslen efter råvarer.

Genbrug venligst elektriske produkter og batterier i henhold til lokale regulativer. Yderligere informationer findes på www.2helpU.com

Tekniske data

		SFMCBL730
Spænding	V _{ac}	18
Type		1
Lufthastighed	km/t	177
	MPH	110
Luftvolumen	m ³ /min	11,6
	CFM	410
Vægt (uden batteripakke)	kg	2,3

Oplader		SFMCB11	SFMCB12	SFMCB14
	V_{oc}	230	230	230
Udgangsspænding	V_{oc}	18	18	18
Strømstyrke	A	1,25	2	4

Undertegnede er ansvarlig for kompilering af den tekniske fil og udsteder denne erklæring på vegne af
STANLEY FATMAX.

Patrick Diepenbach

Patrick Diepenbach
General Manager, Benelux
STANLEY FATMAX Europe,
Egide Walschaertsstraat14-18,
2800 Mechelen, Belgien
20. august 2022

Batteri		SFMCB201	SFMCB202	SFMCB204	SFMCB206
Spænding	V_{oc}	18	18	18	18
Kapacitet	Ah	1,5	2,0	4,0	6,0
Type		Li-Ion	Li-Ion	Li-Ion	Li-Ion

Advarsel! Din STANLEY FATMAX oplader kan kun bruges til at oplade STANLEY FATMAX, Li-Ion-batterier.

Ca. opladningstid i minutter			
Batteripakke	SFMCB11	SFMCB12	SFMCB14
SFMCB201	72	45	22
SFMCB202	96	60	30
SFMCB204	192	120	60
SFMCB206	288	180	90

Støjværdier og vibrationsværdier (triax vector sum). Blæsertilstand i henhold til EN50636-2-91
Lydtryk (L_p) på arbejdsstation 90 dB(A), usikkerhed (K) 3 dB(A)
Lydeffekt (L_{wa}) 96 dB(A), usikkerhed (K) 1,3 dB(A)

Vibration samlede værdier (triax vector sum) Blæsertilstand i henhold til EN50636-2-91
Værdi for udsendelse af vibration a_{hv} < 2,5 m/s ² , usikkerhed (K) 1,5 m/s ²

Vibrationsemissionsniveauet, der er angivet i dette vejledningsark, er målt i overensstemmelse med en standardiseret test, der er angivet i EN50636 og kan anvendes til at sammenligne et værktøj med et andet. Det kan anvendes til en foreløbig eksponeringsvurdering.

EF-overensstemmelseserklæring

MASKINDIREKTIV



SFMCBL730 - Ledningsfri blæser

STANLEY Europe erklærer, at produkterne beskrevet under "tekniske data" er udformet i overensstemmelse med: 2006/42/EF, EN 60335-1:2012+A11:2014+A13:2017 +A1:2019+A14:2019+A2:2019+A15:2021, EN 50636-2-100:2014.

2000/14/EC, bilag V

WA (målt lydeffektniveau) 96(A), usikkerhed (K)= 1,3(A),
LWA (garanteret lydeffekt) 98 dB(A).

Disse produkter opfylder også Direktiv 2014/30/EU og 2011/65/EU.

Kontakt STANLEY FATMAX på nedenstående adresse, eller se vejledningens bagside for at få flere oplysninger.

Garanti

STANLEY FATMAX er sikker på kvaliteten af sine produkter og giver forbrugerne en garanti på 12 måneder fra købsdatoen. Garantien er et tillæg til forbrugernes lovmæssige rettigheder og påvirker ikke disse.

Garantien er gyldig inden for medlemsstaterne af Den Europæiske Union, Det Europæiske Frihandelsområde og Storbritannien.

Når du gør krav på garantien, skal kravet være i overensstemmelse med STANLEY FATMAX vilkår og betingelser, og du skal indsende dokumentation for købet til sælgeren eller til en autoriseret reparatør.

Vilkår og betingelser for STANLEY FATMAX 1 års garanti og placeringen af dit nærmeste autoriserede serviceværksted kan fås på internettet på www.2helpU.com, eller ved at kontakte dit lokale STANLEY FATMAX kontor på den adresse, der er angivet i denne vejledning.

Besøg venligst vores websted www.stanley.eu/3 for at registrere dit nye STANLEY FATMAX-produkt og modtage opdateringer om nye produkter og specielle tilbud.

Käyttötarkoitus

STANLEY FATMAX SFCMBL730 -puhallin on tarkoitettu erilaisiin puhallus- ja puhdistustarkoituksiin. Laite on tarkoitettu sekä ammatti- että yksityiskäyttöön.

Turvaohjeet**Yleiset turvavaroitukset**

Varoitus! Lue kaikki

turvallisuusvaroitukset ja ohjeet.

Jos varoituksia ja ohjeita ei noudateta, on olemassa sähköiskun, tulipalon ja/tai vakavan henkilövahingon vaara.

Tallenna kaikki varoitukset ja ohjeet myöhempää tarvetta varten. Kaikissa alla olevissa

varoituksissa on käytettävä sähkötyökaluilmaus viittaa verkkovirtaan yhdistettävään tai akkukäyttöiseen työkaluun.

1. Työalueen turvallisuus

- a. **Pidä työalue puhtaana ja varmista sen hyvä valaistus.** Onnettomuuksia sattuu herkemmin epäsiistissä tai huonosti valaistussa ympäristössä.
- b. **Älä käytä sähkötyökalua räjähdysalttiissa ympäristössä, jossa on syttyvää nestettä, kaasua tai pölyä.** Sähkötyökalujen aiheuttamat kipinät voivat sytyttää pölyn tai kaasut.
- c. **Pidä lapset ja sivulliset loitolla sähkötyökalua käyttäessäsi.** Keskittymiskyvyn herpaantuminen voi aiheuttaa hallinnan menettämisen.

2. Sähköturvallisuus

- a. **Sähkötyökalun pistokkeen on sovittava pistorasiaan.**

Älä koskaan tee pistokkeeseen mitään muutoksia.

Älä yhdistä maadoitettua sähkötyökalua jatkojohtoon.

Sähköiskun vaara vähenee, jos pistokkeisiin ei tehdä muutoksia ja ne yhdistetään vain niille tarkoitettuihin pistorasioihin.

- b. **Vältä koskettamasta maadoitettuja pintoja, kuten putkia, lämpöpattereita, liesiä tai jääkaappeja.** Voit saada sähköiskun, jos kehosi on maadoitettu.

- c. **Älä altista sähkötyökalua sateelle tai kosteudelle.**

Sähkötyökaluun menevä vesi lisää sähköiskun vaaraa.

- d. **Älä käsittele virtajohtoa kovakouraisesti. Älä kannata sähkötyökaluja sähköjohdosta tai vedä pistoketta pistorasiasta sähköjohdon avulla. Pidä sähköjohto kaukana kuumuudesta, öljystä, terävistä reunoista tai liikkuvista osista.** Vaurioituneet tai sotkeutuneet johdot lisäävät sähköiskun vaaraa.
- e. **Käyttäessäsi sähkötyökalua ulkona käytä ainoastaan ulkokäyttöön soveltuvaa jatkojohtoa.** Ulkokäyttöön tarkoitetun sähköjohdon käyttäminen vähentää sähköiskun vaaraa.
- f. **Jos sähkötyökalua on välttämättä käytettävä kosteassa paikassa, käytä vikavirtasuojalla (RCD) suojattua virtalähdettä.** Tämä vähentää sähköiskun vaaraa.

3. Henkilökohtainen turvallisuus

- a. Ole valpas, keskity työhön ja noudata tervettä järkeä sähkötyökalun käytössä. Älä käytä tätä sähkötyökalua ollessasi väsynyt tai alkoholin, huumeiden tai lääkkeiden vaikutuksen alaisena. Keskittymisen herpaantuminen hetkeksikin sähkötyökalua käytettäessä voi aiheuttaa vakavan henkilövahingon.
- b. Käytä henkilökohtaisia suojarusteita. Käytä aina suojalaseja. Hengityssuojaimen, liukumattomien turvajalkineiden, kypärän ja kuulonsuojaimen käyttäminen vähentää henkilövahinkojen vaaraa.
- c. Vältä tahatonta käynnistämistä. Varmista, että virtakytkin on OFF-asennossa, ennen kuin kytket sähkötyökalun pistorasiaan, yhdistät siihen akun, nostat sähkötyökalun käteesi tai annat sitä. Sähkötyökalun kantaminen sormi virtakytkimellä lisää onnettomuusvaaraa.
- d. Irrota mahdollinen säätö- tai kiintoavain ennen kuin käynnistät sähkötyökalun. Sähkötyökalun pyörivään osaan jäänyt säätöavain tai väännin voi aiheuttaa henkilövahingon.
- e. Älä kurkota. Huolehdi siitä, että sinulla on koko ajan tukeva jalansija ja hyvä tasapaino. Näin voit hallita sähkötyökalua paremmin odottamattomissa tilanteissa.

- f. Käytä tarkoitukseen soveltuvia vaatteita. Älä käytä löysiä vaatteita tai koruja. Pidä hiukset, vaatteet ja kädet loitolla liikkuvista osista. Löysät vaatteet, korut tai pitkät hiukset voivat tarttua liikkuviin osiin.
- g. Jos työkalun voi liittää pölynimuriin, tarkista, että liitos on tehty asianmukaisesti ja että laitteita käytetään oikealla tavalla. Pölyn ottaminen talteen voi vähentää pölyn aiheuttamia vaaroja.
- h. Vaikka käyttäisit usein työkaluja ja sinulla olisi niistä hyvä tuntemus, älä jätä lukematta työkalun turvallisuusohjeita. Epähuomiossa suoritettut toimenpiteet voivat johtaa vakaviin henkilövahinkoihin sekunnin murto-osassa.

4. Sähkötyökalusta huolehtiminen

- a. Älä ylikuormita sähkötyökalua. Valitse käyttötarkoituksen kannalta oikea sähkötyökalu. Sähkötyökalu toimii paremmin ja turvallisemmin, kun sitä käytetään sille suunniteltuun käyttötarkoitukseen.
- b. Älä käytä sähkötyökalua, jota ei voida käynnistää ja pysäyttää virtakytkimestä. Jos sähkötyökalua ei voi hallita kytkimen avulla, se on vaarallinen ja se on korjattava.
- c. Irrota pistotulppa pistorasiasta ja/tai akku laitteesta ennen kuin suoritat säätöjä, vaihdat tarvikkeita tai siirät sähkötyökalun varastoitavaksi.

Näin voit vähentää vahingossa käynnistymisen aiheuttaman henkilövahingon vaaraa.

d. Säilytä sähkötyökalut poissa lasten ulottuvilta, kun niitä ei käytetä. Älä anna sähkötyökalua sellaisen henkilön käyttöön, joka ei tunne sitä tai joka ei ole tutustunut tähän käyttöohjeeseen.

Sähkötyökalut ovat vaarallisia kouluttamattomien käyttäjien käsissä.

e. Hoida sähkötyökalusi huolella. Tarkista liikkuvat osat, niiden kiinnitys, osien eheys ja muut koneen toimintaan vaikuttavat tekijät. Jos havaitset vaurioita, korjauta sähkötyökalu ennen niiden käyttämistä. Huonosti kunnossapidetyt sähkötyökalut aiheuttavat onnettomuuksia.

f. Pidä leikkausterät terävinä ja puhtaina. Kunnossa pidettyjen leikkaavien teräviä reunoja sisältävien työkalut todennäköisyys jumiutua vähenee, ja niitä on helpompi hallita.

g. Käytä sähkötyökaluja, tarvikkeita, vaihtotyökaluja jne. näiden ohjeiden mukaisesti. Ota tällöin huomioon työolosuhteet ja suoritettava toimenpide. Jos sähkötyökalua käytetään näiden ohjeiden vastaisesti, voi syntyä vaaratilanne.

h. Pidä kahvat ja kädensijat kuivina ja puhtaina öljystä ja rasvasta. Liukkaat kahvat ja pinnat heikentävät työkalun hallinnan ja ohjauksen turvallisuutta odottamattomissa tilanteissa.

5. Akkutyökalun käyttö ja huolto

a. Lataa akku vain valmistajan määrittelemällä laturilla. Laturi, joka on sopiva yhden tyyppiselle akulle, voi aiheuttaa tulipalon vaaran, jos sitä käytetään toisen tyyppisellä akulla.

b. Käytä sähkötyökalussa ainoastaan kyseiseen sähkötyökaluun tarkoitettua akkua.

Muun tyyppisen akun käyttö saattaa johtaa loukkaantumiseen ja tulipaloon.

c. Pidä irrallinen akku loitolla metalliesineistä, kuten paperiliittimistä, kolikoista, avaimista, nauloista, ruuveista tai muista pienistä metalliesineistä, jotka voivat aiheuttaa oikosulun akun navoissa. Kennon pinteiden oikosulku voi aiheuttaa palovammoja tai tulipalon.

d. Väärin käytetystä akusta voi vuotaa nestettä. Älä kosketa sitä. Jos nesteen kanssa joutuu kosketuksiin, huuhtelee vedellä. Jos nestettä joutuu silmiin, hakeudu lisäksi lääkärin hoitoon. Akusta roiskunut neste saattaa aiheuttaa ärsytystä tai palovammoja.

e. Vaurioitunutta tai muokattua akkua tai laitetta ei saa käyttää.

Vaurioituneissa tai muokatuissa akuissa voi esiintyä odottamattomia häiriöitä, jotka voivat aiheuttaa tulipaloja, räjähdysvaaroja tai henkilövahinkoja.

f. Akku ja laite tulee suojata tulelta sekä liian korkealta lämpötilalta.

Mikäli akku altistuu tulelle tai yli 130 °C lämpötilalle, seurauksena voi olla räjähdys.

- g. Noudata kaikkia latausohjeita, akkua tai laitetta ei saa ladata ohjeissa annettujen lämpötilavälien ulkopuolella.** Virheellisen latauksen tai annettujen lämpötilavälien ulkopuolella lataamisen seurauksena akku voi vaurioitua ja tulipalovaara kasvaa.

6. Huolto

- a. Korjauta sähkötyökalu koulutetulla ja ammattitaitoisella henkilöllä ja hyväksy korjauksiin vain alkuperäisiä varaosia.** Täten taataan sähkötyökalun turvallisuus.

- b. Vaurioituneita akkuja ei saa koskaan huoltaa.** Ainoastaan valmistaja tai valtuutetut huoltoliikkeet saavat huoltaa akkuja.

Sähkötyökalun lisäturvallisuusvaroitukset



Varoitus! Lisäturvavaroitukset puhaltimille.

Käyttötarkoitus kuvataan tässä käyttöohjeessa. Käytä laitetta ainoastaan sellaiseen työhön, johon se on tarkoitettu, ja käytä vain käyttöohjeessa ja tuotekuvastossa suositeltuja tarvikkeita ja lisälaitteita. Ohjeesta poikkeava käyttö voi aiheuttaa henkilö- ja/tai omaisuusvahinkoja.

- ◆ Suojaa jalkateräsi ja jalkasi laitteen käytön aikana käyttämällä aina kestäviä jalkineita ja pitkiä housuja.

- ◆ Irrota akku aina laitteesta, kun se jätetään ilman valvontaa, ennen tukoksen poistamista, ennen puhdistusta ja huoltoa, vieraan esineen iskeytyessä siihen tai kun laite tärisee poikkeavasti.
- ◆ Älä aseta lakaisijan otto- tai poistoaukkoa silmien tai korvien lähelle laitteen ollessa käynnissä. Älä koskaan puhalla roskia sivullisia kohti.
- ◆ Älä käytä laitetta sateessa tai jätä sitä ulos sateeseen.
- ◆ Älä kulje hiekkapolkujen tai -teiden yli, kun laite on käynnissä puhallintilassa. Kävele, älä juokse.
- ◆ Älä aseta laitetta maahan hiekan päälle, kun laite on käynnissä.
- ◆ Varmista tukeva jalansija etenkin rinteissä. Älä kurkota ja seiso aina tukevasti tasapainossa.
- ◆ Älä aseta mitään esineitä laitteen aukkoihin. Ei saa käyttää, jos aukot ovat tukossa.
- ◆ Poista hiukset, nukka, pöly ja muut ilmvirtausta heikentävät tekijät.

Varoitus! Käytä laitetta aina tämän käyttöoppaan ohjeiden mukaan. Laite on tarkoitettu käytettäväksi pystyasennossa, ja sen käyttäminen muulla tavalla voi aiheuttaa vamman. Älä käynnistä laitetta sen ollessa kyljellään tai ylösalaisin.

- ◆ Laitteen käyttäjä on vastuussa muille henkilöille tai omaisuudelle aiheutuneista onnettomuuksista tai vaaratilanteista.
- ◆ Älä puhdista laitetta liuottimilla tai puhdistusnesteillä. Irrota ruoho ja lika tylpällä kaapimella.

- ◆ Puhaltimia myyvät STANLEY FATMAX -tuotteiden jälleenmyyjät. Käytä ainoastaan STANLEY FATMAXin suosittelemia varaosia ja lisävarusteita.
- ◆ Turvallisuussyistä tulee varmistaa, että kaikki laitteen mutterit, pulkit ja ruuvit on kiristetty.
- ◆ Käytä kuulonsuojaimia, kun käytät puhallinta. Melulle altistuminen voi aiheuttaa kuulon menetyksen.

Täriinä

Teknisissä tiedoissa ja vaatimustenmukaisuusvakuutuksessa ilmoitettu täriinäpäästöarvo on mitattu EN60335-standardin testausmenetelmän mukaisesti, ja arvoa voi käyttää työkalujen keskinäiseen vertailuun. Ilmoitettua täriinän päästöarvoa voidaan käyttää myös alustavassa altistumisen arvioinnissa.

Varoitus! Todellinen täriinän päästöarvo sähkötyökalun käytön aikana voi poiketa ilmoitetusta arvosta työkalun käyttötavasta riippuen. Täriinätaso voi olla ilmoitettua tasoa suurempi.

Kun täriinälle altistumista arvioidaan direktiivin 2002/44/EY vaatimien turvallisuustoimien määrittämiseksi ja säännöllisesti sähkötyökalua käyttävien käyttäjien suojaamiseksi, täriinän altistumisen arvioinnissa tulee huomioida todelliset käyttöolosuhteet sekä työkalun käyttötapa sekä kaikki käyttöjakson elementit (esim. työkalun sammutusajajat, tyhjäkäyntiajat sekä käynnistymisajat).

Muiden henkilöiden turvallisuus

Laitteen kanssa tulee käyttää ainoastaan laitteelle suositeltua virtalähdettä.

- ◆ Tätä laitetta ei ole tarkoitettu sellaisten henkilöiden käyttöön, joilla on fyysisiä tai henkisiä rajoitteita tai aistirajoitteita, eikä laitteen toimintaan perehtymättömien henkilöiden käyttöön (lapset mukaan luettuina), ellei heidän turvallisuudestaan vastaava henkilö valvo tai opasta heitä laitteen käytössä.
- ◆ Ei saa käyttää muiden henkilöiden ja erityisesti lasten tai lemmikkien lähetyvillä.

Lapsia tulee valvoa ja varmistaa, että he eivät leiki laitteella.

Jäännösriskit

Jäännösriskejä voi esiintyä käyttäessä muita kuin varoituksissa mainittuja työkaluja. Nämä riskit voivat liittyä muun muassa virheelliseen tai pitkäaikaiseen käyttöön.

Turvamääräysten noudattamisesta ja turvalaitteiden käyttämisestä huolimatta tiettyjä vaaroja ei voida välttää. Näitä ovat:

- ◆ Pyöriivien tai liikkuvien osien koskettamisen aiheuttamat vahingot.
- ◆ Osia, teriä tai lisävarusteita vaihdettaessa aiheutuneet vahingot.
- ◆ Työkalun pitkäaikaisen käytön aiheuttamat vahingot. Pidä säännöllisiä taukoja työkalun pitkäaikaisen käytön aikana.
- ◆ Kuulon heikkeneminen.

- ♦ Työkalua käytettäessä (esimerkiksi puuta, erityisesti tammea, pyökkiä ja MDF-levyjä käsiteltäessä) syntyneen pölyn sisäänhengityksen aiheuttamat terveysriskit).

Työkalun tarrat

Työkalussa on seuraavat kuvakkeet sekä päivämääräkoodi:



Lue käyttöohjeet ennen käyttämistä.



Käytä kuulonsuojaimia.



Käytä suojalaseja.



Älä käytä työkalua sateessa tai erittäin kosteissa olosuhteissa tai jätä sitä ulos sateeseen.



Sammuta laite. Poista akku ennen laitteen huoltamista.



Pidä sivulliset poissa työalueelta.



Direktiivin 2000/14/EY mukainen taattu ääniteho.

Akkua ja laturia koskevat lisäturvaohjeet

Akut

- ♦ Älä koskaan yritä avata mistään syystä.

- ♦ Älä anna akun kastua.
- ♦ Älä säilytä akkuja tiloissa, joissa lämpötila voi nousta yli 40 °C:een.
- ♦ Lataa akku paikassa, jonka lämpötila on vähintään +10 °C ja enintään +40 °C.
- ♦ Lataa akku ainoastaan työkalun mukana toimitetulla laturilla.
- ♦ Noudata akkuja hävittäessäsi kohdassa ”Ympäristönsuojelu” annettuja ohjeita.
- ♦ Älä koskaan yritä ladata viollisia akkuja.

Laturit

- ♦ Käytä STANLEY FATMAX -laturia vain laitteen mukana toimitetun akun lataamiseen. Muut akut voivat räjähtää ja aiheuttaa henkilövahinkoja tai aineellisia vahinkoja.
- ♦ Älä koskaan yritä ladata akkuja, joita ei ole tarkoitettu ladattavaksi.
- ♦ Vaihda violliset johdot välittömästi ehjiin.
- ♦ Älä altista laturia vedelle.
- ♦ Älä avaa laturia.
- ♦ Älä työnnä mitään laturin sisään.



Laturi on tarkoitettu ainoastaan sisäkäyttöön.



Lue käyttöohjeet huolellisesti ennen laitteen käyttöä.

Sähköturvallisuus



STANLEY FATMAX -laturi on kaksoiseristetty, joten erillistä maadoitusta ei tarvita.

Tarkista aina, että verkkojännite vastaa arvokilvessä ilmoitettua jännitettä. Älä yritä korvata laturiyksikköä tavallisella verkkopistokkeella.

- Jos virtajohto vahingoittuu, sen vaihtaminen on turvallisuussyistä STANLEY FATMAX -huoltopalvelun tehtäväksi.

Kuvaus

Tämä kone sisältää kaikki seuraavat ominaisuudet tai joitakin niistä.

1. Säädettävä nopeuskytkin
2. Tehostuspainike
3. Kahva
4. Ylempi puhallinputki
5. Alempi puhallinputki
6. Akku
7. Akun vapautuspainike

Käytä

Varoitus! Anna laitteen käydä ilman kuormitusta. Vältä työkalun ylikuormittamista.

Akun lataaminen (kuva A)

Lataa akku ennen ensimmäistä käyttökertaa ja aina silloin, kun se ei enää tuota riittävästi virtaa toimintoihin, jotka aikaisemmin hoituivat helposti.

Akku voi lämmetä ladattaessa. Tämä on normaalia, eikä se ole merkki mistään viasta.

Varoitus! Älä lataa akkua alle 10 °C tai yli 40 °C asteen lämpötilassa. Suositeltava latauslämpötila on 24 °C.

Huomautus: Laturi ei lataa akkua, jos akun kennon lämpötila on alle 10 °C tai yli 40 °C.







Akku tulee kuitenkin jättää laturiin. Laturi aloittaa lataamisen automaattisesti, kun kennon lämpötila nousee tai laskee riittävästi.

Huomautus: Jotta varmistat litiumioniakkujen parhaimman mahdollisen suorituskyvyn ja pitkän käyttöiän, akku tulee ladata täyteen ennen ensimmäistä käyttöä.

- Yhdistä laturi (8) sopivaan pistorasiaan ennen kuin laitat siihen akun (6).
- Vihreä latauksen merkkivalo (8a) vilkkuu jatkuvasti ilmoittaen, että latausprosessi on alkanut.
- Kun lataus on valmis, vihreä latauksen valo (8a) jää palamaan jatkuvasti. Akku (6) on täysin ladattu ja se voidaan poistaa, sitä voidaan käyttää heti tai sen voi jättää laturiin (8).

- Lataa akut viikon kuluessa tyhjentymisestä. Akkujen käyttöikä lyhenee merkittävästi, jos ne jätetään tyhjiksi pitkäksi aikaa.

Laturin LED-tilat

	Lataus käynnissä: Vilkkuva vihreä LED	
	Ladattu täyteen: Pysyvä vihreä LED	
	Akun kuuma-/kylmäviive: Vilkkuva vihreä LED Punainen vihreä LED	

Huomautus: Yhteensopiva(t) laturi(t) ei(eivät) lataa viallista akkua. Laturi ilmoittaa viallisesta akusta, kun se ei syty.

Huomautus: Tämä voi tarkoittaa myös laturivikaa. Jos laturi ilmoittaa ongelmasta, vie laturi ja akku testattavaksi valtuutettuun huoltopalveluun.

Akun jättäminen laturiin

Akku voidaan jättää laturiin, kun merkkivalo palaa. Laturi pitää akun käyttövalmiina ja ladattuna.

Akun kuuma-/kylmäviive

Kun laturi tunnistaa liian kuuman tai kylmän akun, se käynnistää automaattisesti akun kuuma-/kylmäviiveen, vihreä LED-merkkivalo (8a) vilkkuu ja punainen merkkivalo LED (8b) palaa jatkuvasti, jolloin lataus keskeytyy, kunnes akku on saavuttanut oikean lämpötilan. Laturi siirtyy tämän jälkeen automaattisesti akun lataustilaan. Tämä toiminto takaa akun maksimaalisen käyttöiän.

Akun varaustilan merkkivalo (kuva B)

Akussa on varaustilan merkkivalo, joka mahdollistaa akun käyttäjän määrittämisen nopeasti kuvan B mukaisesti. Voit tarkistaa akun jäljellä olevan käyttöajan helposti painamalla varaustilan painiketta (6a) kuvan B mukaisesti.

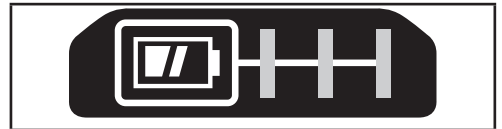

Puhallinputken kokoaminen (kuva C)

Huomio:

- Puhallinputket on koottava ennen laitteen käyttöä.
- Älä koskaan käytä, jos yläputkea ei ole asennettu puhalltimeen ja alempaa putkea yläputkeen.

- ◆ Turvallisuussyistä putkia ei ole tarkoitettu irrotettavaksi kokoamisen jälkeen.

Puhallinputkien asentaminen

- ◆ Kohdista yläputki (4) puhaltimeen ja alaputki (5) yläputkeen kuvan C mukaisesti.
- ◆ Paina yläputki hyvin puhaltimeen, kunnes lukitus kytkeytyy ja äänimerkki kuuluu.
- ◆ Paina sitten alaputki hyvin yläputkeen, kunnes lukitus kytkeytyy ja äänimerkki kuuluu.
- ◆ Vedä putkia varmistaaksesi, että ne ovat hyvin paikoillaan.
- ◆ Irrota putki asettamalla ruuvimeisseli kotelon sivussa olevaan vapautusreikään (9). Nosta sisällä oleva kiekkele ja vedä putki ulos.

Käyttäminen

Varoitus! Vakavan henkilövahingon vaaran vähentämiseksi katkaise laitteesta virta ja poista akku ennen säätämistä tai varusteiden irrottamista tai asentamista. Tahaton käynnistyminen voi johtaa henkilövahinkoihin.

Varoitus! Älä käytä puhallinta, jos putki ei ole oikein paikoillaan. Älä koskaan kurottele koteloon putken reiän kautta.

Varoitus! Käytä aina suojalaseja. Käytä aina hengityssuojainta. Käytä aina kuulonsuojaimia. Kumisten suojakäsineiden ja tukevien jalkineiden käyttöä suositellaan ulkona työskennellessä. Pidä pitkät hiukset ja löysät vaatteet pois aukoista ja liikkuvista osista. Vain kotitalouskäyttöön.

Varoitus! Leikkausvaara. Kun sammutat työkalun, odota 10 sekuntia puhaltimen pysähtymistä ennen kuin poistat puhallinputken.

- ◆ Varmista aina, että puhallin on kytketty pois päältä ja akku on irrotettu, kun:
 - jätät puhaltimen ilman valvontaa
 - selvität tukosta
 - tarkastat, säädät, puhdistat tai huollat puhallinta.
- ◆ Käytä laitetta vain päivänvalossa tai hyvin valaistulla alueella.

Akun asentaminen ja poistaminen laitteesta (kuva D)

Varoitus! Ennen akun poistamista tai asentamista tulee varmistaa, että liipaisukytkin (1) on pois päältä (off-asennossa) kytkimen kytkeytymisen estämiseksi.

Huomautus: Varmista, että akku (6) on ladattu täyteen.

Akun asentaminen työkalun kahvaan

- ◆ Kohdista akku (6) kahvan sisällä oleviin kiskoihin (kuva D).
- ◆ Liu'uta se kahvaan, kunnes akku on hyvin paikoillaan laitteessa ja varmista, että lukitus napsahtaa paikoilleen.

Akun poistaminen työkalusta

- ◆ Paina vapautuspainiketta (7) ja vedä akku ulos työkalun kahvasta.

- ◆ Laita akku laturiin, kuten käyttöohjeen laturiosassa kuvataan.

Oikeaoppinen käsien asento (kuva E)

Varoitus! Voit vähentää vakavan henkilövahingon vaaraa pitämällä kädet **AINA** oikeassa asennossa.

Varoitus! Voit vähentää vakavan henkilövahingon vaaraa pitelemällä työkalua **AINA** tiukassa otteessa. Käsien oikea asento tarkoittaa toisen käden pitämistä pääkahvassa (3).

Käynnistys (kuva F)

Varoitus! Pidä laitteesta kiinni tukevasti molemmin käsin käynnistäessäsi laitteen.

Varoitus! Laitteen poistoaukkoa ei saa suunnata käyttäjään tai sivullisiin päin.

Varoitus! Käytä aina suojalaseja sekä kuulonsuojaimia. Käytä hengityssuojaa, jos käyttöympäristössä on pölyä.

Suojakäsineiden, pitkien housujen ja tukevien jalkineiden käyttö on suositeltavaa. Pidä pitkät hiukset ja löysät vaatteet pois aukoista ja liikkuvista osista.

- ◆ Kytke työkalu päälle painamalla säädettävää nopeuskytkintä (1).
- ◆ Puhaltimen virta katkaistaan vapauttamalla säädettävä nopeuskytkin (1).
- ◆ Pidä puhallinta yhdellä kädellä kuvan E mukaisesti ja puhalla sivulta sivulle putken (4) ollessa muutaman senttimetrin korkeudella pinnasta. Etene hitaasti pitämällä kertyneet jäämät edessäsi.

Tehopainike

Tehopainike (2) sijaitsee työkalun kahvassa. Sen avulla voit säätää trimmerin tehon sopivaksi ja lisätä tehoa tarvittaessa.

- ◆ Kytke puhallin päälle.
- ◆ Kytke tehotoiminto päälle painamalla ja pitämällä tehopainiketta alhaalla.
- ◆ Kytke tehotoiminto pois päältä vapauttamalla tehopainike.
- ◆ Käytä normaalitilaa useimpiin puhallustarpeisiin. (Akku kestää pidempään.)
- ◆ Kytke tehotoiminto tarvittaessa päälle raskaiden roskien puhaltamiseksi.

Sääsuojaja

Tällä tuotteella (ei sisällä akkua tai laturia) on kohtalainen nestesuoja (suojaus kevyiltä roiskeilta) normaalin ja kohtuullisen käytön aikana.

Varoitus! Akussa ja laturissa ei ole sääsuojaa.

Varoitus! ÄLÄ KOSKAAN upota tuotetta, akkua tai laturia nesteeseen tai käytä niitä vesisateessa.

Huolto

STANLEY FATMAX -sähkötyökalusi on suunniteltu käytettäväksi pitkään ja edellyttämään vain vähän kunnossapitoa. Oikea käsittely ja säännöllinen puhdistus varmistavat laitteen ongelmattoman toiminnan.

Varoitus! Vakavan henkilövahingon vaaran vähentämiseksi katkaise työkalusta virta ja irrota akku ennen säätämistä tai varusteiden irrottamista tai asentamista. Tahaton käynnistyminen aiheuttaa vahingon.

Laturi ei vaadi huoltoa, ainoastaan säännöllisen puhdistuksen.

Varoitus! Poista akku ennen työkalun huoltamista. Irrota laturi pistorasiasta ennen laturin puhdistamista.

- u Puhdista työkalun ja laturin ilma-aukot säännöllisesti pehmeällä harjalla tai kuivalla liinalla.
- ◆ Puhdista moottorin kotelosta säännöllisesti kostealla rätillä.
- ◆ Älä koskaan käytä puhdistamiseen liuotainaineita tai syövyttäviä puhdistusaineita.



Voiteleminen

Tätä sähkötyökalua ei tarvitse voidella.



Puhdistaminen

Varoitus! Puhalla lika ja pöly kotelosta kuivalla ilmalla, kun sitä kertyy ilmanvaihtoaukkoihin tai niiden ympärille. Käytä tällöin hyväksytyjä silmäsuojuksia ja hengityssuojainta.

Varoitus! Älä koskaan puhdista muita kuin metallipintoja liuottimien tai muiden voimakkaiden kemikaalien avulla. Nämä kemikaalit voivat heikentää näissä osissa käytettyjä materiaaleja. Käytä vain vedellä ja miedolla pesuaineella kostutettua kangasta. Älä päästä mitään nestettä työkalun sisään. Älä upota mitään työkalun osaa nesteeseen.

Lisätarvikkeiden varaosat

Varoitus! Vakavan henkilövahingon vaaran vähentämiseksi katkaise laitteesta virta ja poista akku ennen säätämistä tai varusteiden irrottamista tai asentamista.

Varoitus! Sellaisten lisävarusteiden käyttö, joita STANLEY FATMAX ei ole suositellut käytettäväksi laitteen kanssa, saattaa johtaa vaaratilanteeseen.

Varoitus! Älä käytä muita kuin tähän työkaluun STANLEY FATMAX -yhtiön suosittelemia lisävarusteita tai tarvikkeita. Muutoin vaarana on vakavan henkilö- tai tuotevaurion vaara.

Lisävarusteet

Varoitus! Muita kuin STANLEY FATMAXin lisävarusteita ei ole testattu tämän työkalun kanssa, joten niiden käyttäminen voi olla vaarallista. Käytä tämän laitteen kanssa vain STANLEY FATMAXin suosittelemia varusteita vahingoittumisvaaran vähentämiseksi.

Saat lisätietoja sopivista lisävarusteista jälleenmyyjältäsi.

Ympäristön suojeleminen



Toimita tämä laite kierrätykseen. Tällä symbolilla merkityjä tuotteita ja akkuja ei saa hävittää tavallisen kotitalousjätteen mukana.

Tuoteissa ja akkuissa on materiaaleja, jotka voidaan kerätä tai kierrättää uudelleen käyttöä varten.

Kierrätä sähkölaitteet ja akut paikallisten määräyksien mukaisesti. Lisätietoa on saatavilla osoitteessa www.2helpU.com

Tekniset tiedot

			SFMCBL730
Jännite	V_{dc}		18
Tyyppi			1
Ilmannopeus	km/h MPH		177
			110
Ilmavirtaus	m ³ /min CFM		11,6
			410
Paino (ilman akkua)	kg		2,3

Laturi		SFMCB11	SFMCB12	SFMCB14
Tulojännite	V_{ac}	230	230	230
Lähtöjännite	V_{dc}	18	18	18
Virta	A	1,25	2	4

Akku		SFMCB201	SFMCB202	SFMCB204	SFMCB206
Jännite	V_{dc}	18	18	18	18
Kapasiteetti	Ah	1,5	2,0	4,0	6,0
Tyyppi		Li-Ion	Li-Ion	Li-Ion	Li-Ion

Varoitus! STANLEY FATMAX -laturia voidaan käyttää vain STANLEY FATMAX -litiumioniakkujen lataamiseen.

Likim. latausaika minuutteina			
Akku	SFMCB11	SFMCB12	SFMCB14
SFMCB201	72	45	22
SFMCB202	96	60	30
SFMCB204	192	120	60
SFMCB206	288	180	90

Ääni- ja värinäarvot (triakiaalinen vektorisumma). Puhallintila standardin EN50636-2-91 mukaisesti

Äänenpaine (L_w) työasemassa 90 dB(A), epävarmuus (K) 3 dB(A)

Äänitehotaso (L_{wa}) 96 dB(A), epävarmuus (K) 1,3 dB(A)

Kokonaistärinäarvot (triakiaalinen vektorisumma) Puhallintila standardin EN50636-2-91 mukaisesti

Tärinäpäästöarvo a_{wv} : < 2,5 m/s², epävarmuus (K) 1,5 m/s²

Tässä käyttöohjeessa ilmoitetut värinätasot on mitattu standardin EN50636 mukaisesti. Sitä voidaan käyttää verrattaessa työkaluja keskenään. Sitä voidaan käyttää arvioitaessa altistumista.

EU-vaatimusten mukaisuusvakuutus

KONEDIREKTIIVI



SFMCBL730 - Akkutoiminen puhallin
STANLEY Europe vakuuttaa, että nämä tuotteet täyttävät seuraavat määräykset:

2006/42/EY, EN 60335-1:2012+A11:2014+A13:2017 +A1:2019+A14:2019+A2:2019+A15:2021, EN 50636-2-100:2014.
2000/14/EY, liite V

LWA (mitattu ääniteho) 96 dB(A), epävarmuus (K)= 1,3 dB (A),
LWA (taattu ääniteho) 98 dB(A).

Nämä tuotteet täyttävät myös direktiivien 2014/30/EY ja 2011/65/EY vaatimukset.

Lisätietoja saa ottamalla STANLEY FATMAX seuraavassa osoitteessa. Tiedot ovat myös käyttöoppaan takakannessa.

Allekirjoittaja vastaa teknisistä tiedoista ja antaa tämän vakuutuksen seuraavan yhtiön puolesta:
STANLEY FATMAX.

Patrick Diepenbach

Patrick Diepenbach
Pääjohtaja, Benelux

STANLEY FATMAX Europe,
Egide Walschaertsstraat 14-18,
2800 Mechelen, Belgia
20.8.2022

Takuu

STANLEY FATMAX on vakuuttanut tuotteidensa korkeasta laadusta ja tarjoaa kuluttajille 12 kuukauden takuun, joka astuu voimaan ostopäivänä. Takuu on lisäksi kuluttajan laillisiin oikeuksiin eikä se vaikuta niihin. Tämä takuu on voimassa kaikissa EU- ja ETA-maissa sekä Isossa-Britanniassa. Edellytyksenä takuun saamiselle on, että STANLEY FATMAX -ehdot ja että ostaja toimittaa ostosittien jälleenmyyjälle tai valtuutetulle huoltoliikkeelle.

STANLEY FATMAX 1 vuoden takuun ehdot ja lähimmän valtuutetun korjauspalvelun yhteystiedot ovat saatavilla osoitteessa www.2helpU.com tai ottamalla yhteyttä paikalliseen STANLEY FATMAX -toimipisteeseen tässä ohjekirjassa ilmoitettuihin osoitteisiin.

Käy verkkosivuiltamme osoitteessa www.stanley.eu/3 ja rekisteröi uusi STANLEY FATMAX -tuotteesi saadaksesi tietoa uusista tuotteista ja erikoistarjouksista.

Προβλεπόμενη χρήση

Ο φουσητήρας STANLEY FATMAX SFMCBL730 έχει σχεδιαστεί για διάφορες εφαρμογές φυσήματος αέρα & καθαρισμού. Αυτή η συσκευή προορίζεται για επαγγελματική και ιδιωτική, μη επαγγελματική χρήση μόνο.

Οδηγίες ασφαλείας**Γενικές προειδοποιήσεις ασφαλείας**

 **Προειδοποίηση! Διαβάστε όλες τις προειδοποιήσεις ασφαλείας και όλες τις οδηγίες.** Η μη τήρηση των προειδοποιήσεων και των οδηγιών μπορεί να έχει ως αποτέλεσμα ηλεκτροπληξία, πυρκαγιά και/ή σοβαρό τραυματισμό.

Φυλάξτε όλες τις προειδοποιήσεις και τις οδηγίες για μελλοντική αναφορά. Ο όρος "ηλεκτρικό εργαλείο" που χρησιμοποιείται σε όλες τις παρακάτω προειδοποιήσεις, αναφέρεται είτε σε εργαλείο που λειτουργεί με ρεύμα δικτύου (ρεύματος - με καλώδιο) είτε σε εργαλείο που λειτουργεί με μπαταρία (μπαταρίας - χωρίς καλώδιο).

1. Ασφάλεια χώρου εργασίας

α. Διατηρείτε τον χώρο εργασίας καθαρό και καλά φωτισμένο. Οι ατακτοποιήτοι ή σκοτεινοί χώροι γίνονται αιτίες ατυχημάτων.

β. Μη χρησιμοποιείτε ηλεκτρικά εργαλεία σε περιβάλλον όπου υπάρχει κίνδυνος έκρηξης, όπως με παρουσία εύφλεκτων υγρών, αερίων ή σκόνης.

Τα ηλεκτρικά εργαλεία παράγουν σπινθήρες που μπορεί να προκαλέσουν ανάφλεξη της σκόνης ή των αναθυμιάσεων.

γ. Κρατάτε μακριά τα παιδιά και άλλα άτομα όταν χρησιμοποιείτε ηλεκτρικό εργαλείο. Παράγοντες που αποσπούν την προσοχή μπορεί να σας κάνουν να χάσετε τον έλεγχο.

2. Ασφαλής χρήση ηλεκτρικού ρεύματος

α. Τα φισ των ηλεκτρικών εργαλείων πρέπει να ταιριάζουν στην πρίζα. Δεν επιτρέπεται με κανέναν τρόπο η μετασκευή του φισ.

Μη χρησιμοποιείτε φισ προσαρμογής με γειωμένα ηλεκτρικά εργαλεία. Τα φισ που δεν έχουν υποστεί τροποποιήσεις και οι κατάλληλες πρίζες μειώνουν τον κίνδυνο ηλεκτροπληξίας.

β. Αποφεύγετε την επαφή του σώματός σας με γειωμένες επιφάνειες, όπως σωλήνες, καλοριφέρ, κουζίνες και ψυγεία. Υπάρχει αυξημένος κίνδυνος ηλεκτροπληξίας αν το σώμα σας είναι γειωμένο.

γ. Μην εκθέτετε τα ηλεκτρικά εργαλεία σε βροχή ή υγρασία.

Η εισχώρηση νερού σε ηλεκτρικό εργαλείο αυξάνει τον κίνδυνο ηλεκτροπληξίας.

δ. Μην κακομεταχειρίζεστε το καλώδιο. Μη χρησιμοποιείτε ποτέ το καλώδιο για να μεταφέρετε το εργαλείο, να το τραβήξετε ή να το αποσυνδέσετε από την πρίζα.

Κρατάτε το καλώδιο μακριά από θερμότητα, λάδια, αιχμηρά άκρα ή κινούμενα μέρη. Τυχόν χαλασμένα ή μπερδεμένα καλώδια αυξάνουν τον κίνδυνο ηλεκτροπληξίας.

ε. Όταν χρησιμοποιείτε ηλεκτρικό εργαλείο σε εξωτερικούς χώρους, χρησιμοποιείτε πάντα καλώδιο επέκτασης κατάλληλο για εργασία σε εξωτερικούς χώρους. Η χρήση καλωδίου κατάλληλου για εργασία σε εξωτερικούς χώρους μειώνει τον κίνδυνο ηλεκτροπληξίας.

στ. Εάν είναι αναπόφευκτη η χρήση ενός ηλεκτρικού εργαλείου σε συνθήκες υγρασίας, χρησιμοποιήστε μια διάταξη προστασίας από ρεύμα διαρροής (RCD). Η χρήση μιας διάταξης RCD μειώνει τον κίνδυνο ηλεκτροπληξίας.

3. Ατομική ασφάλεια

α. Όταν χρησιμοποιείτε ηλεκτρικό εργαλείο, να είστε σε εγρήγορση, να συγκεντρώνεστε στην εργασία που κάνετε και να επιστρατεύετε την κοινή λογική. Μη χρησιμοποιείτε ηλεκτρικό εργαλείο όταν είστε κουρασμένος/η ή υπό την επήρεια ναρκωτικών ουσιών, οίνοπνεύματος ή φαρμακευτικής αγωγής. Μια στιγμή απροσεξίας κατά τη χρήση ηλεκτρικών εργαλείων μπορεί να προκαλέσει σοβαρό τραυματισμό.

β. Χρησιμοποιείτε ατομικό εξοπλισμό προστασίας. Πάντα φοράτε προστασία ματιών.

Ο εξοπλισμός προστασίας, όπως μάσκα κατά της σκόνης, αντιολισθητικά παπούτσια ασφαλείας, κράνος ή προστασία ακοής, όταν χρησιμοποιείται για τις κατάλληλες συνθήκες, θα μειώσει τους τραυματισμούς και τις σωματικές βλάβες.

- γ. Αποτρέψτε την ακούσια ενεργοποίηση. Βεβαιωθείτε ότι ο διακόπτης βρίσκεται στη θέση απενεργοποίησης πριν συνδέσετε το εργαλείο σε πηγή ρεύματος και/ή πακέτο μπαταριών, καθώς και πριν πάρετε στα χέρια σας ή μεταφέρετε το εργαλείο.** Η μεταφορά ηλεκτρικών εργαλείων με το δάκτυλο στον διακόπτη ή η σύνδεση εργαλείων στην πηγή ρεύματος με τον διακόπτη στη θέση ενεργοποίησης ενέχουν κίνδυνο ατυχήματος.
- δ. Πριν θέσετε το ηλεκτρικό εργαλείο σε λειτουργία, αφαιρέστε τυχόν εργαλεία ή κλειδιά ρύθμισης.** Αν ένα μηχανικό κλειδί ή κλειδί ρύθμισης ξεχαστεί συνδεδεμένο σε περιστρεφόμενο εξάρτημα του ηλεκτρικού εργαλείου, αυτό μπορεί να έχει ως αποτέλεσμα τραυματισμό από μωμ.
- ε. Μην τεντώνετε υπερβολικά. Διατηρείτε πάντα σταθερή στήριξη στα πόδια σας και καλή ισορροπία.** Έτσι μπορείτε να έχετε καλύτερο έλεγχο του ηλεκτρικού εργαλείου σε μη αναμενόμενες καταστάσεις.
- στ. Φοράτε κατάλληλη ενδυμασία εργασίας.**

Μη φοράτε φαρδιάς εφαρμογής ρούχα ή κοσμήματα. Κρατάτε τα μαλλιά, τα ρούχα και τα γάντια σας μακριά από κινούμενα μέρη. Τα φαρδιά ρούχα, τα κοσμήματα και τα μακριά μαλλιά μπορούν να πιαστούν σε κινούμενα μέρη.

- ζ. Αν παρέχονται διατάξεις για τη σύνδεση συστημάτων απομάκρυνσης και συλλογής της σκόνης, βεβαιωθείτε ότι αυτές είναι συνδεδεμένες και χρησιμοποιούνται κατάλληλα.** Η χρήση διατάξεων συλλογής της σκόνης μπορεί να μειώσει τους κινδύνους που προέρχονται από τη σκόνη.
- η. Μην αφήνετε την εξοικείωση που έχετε αποκτήσει από τη συχνή χρήση εργαλείων να σας επιτρέψει να εφησυχάσετε ώστε να αγνοήσετε τις αρχές ασφαλούς χρήσης των εργαλείων.** Μια απρόσεκτη ενέργεια μπορεί να προκαλέσει βαρύ τραυματισμό μέσα σε κλάσματα του δευτερολέπτου.
- 4. Χρήση και φροντίδα ηλεκτρικών εργαλείων**
- α. Μην υπερφορτώνετε το ηλεκτρικό εργαλείο.** Χρησιμοποιείτε το σωστό ηλεκτρικό εργαλείο για την εφαρμογή. Το σωστό ηλεκτρικό εργαλείο θα εκτελέσει την εργασία καλύτερα και ασφαλέστερα, με την ένταση χρήσης για την οποία σχεδιάστηκε.

β. Μη χρησιμοποιήσετε ηλεκτρικό εργαλείο αν ο διακόπτης του δεν μπορεί να το ενεργοποιεί και απενεργοποιεί. Οποιοδήποτε εργαλείο δεν μπορεί να ελεγχθεί μέσω του διακόπτη του, είναι επικίνδυνο και πρέπει να επισκευαστεί.

γ. Αποσυνδέστε το φως από την πηγή ρεύματος και/ή το πακέτο μπαταριών από το ηλεκτρικό εργαλείο, πριν διεξάγετε οποιαδήποτε ρύθμιση, αλλαγή αξεσουάρ ή όταν πρόκειται να αποθηκεύσετε το ηλεκτρικό εργαλείο.

Τέτοια προληπτικά μέτρα ασφαλείας μειώνουν τον κίνδυνο αθλήτης εκκίνησης του ηλεκτρικού εργαλείου.

δ. Φυλάσσετε μακριά από παιδιά τα ηλεκτρικά εργαλεία που δεν χρησιμοποιείτε. Μην αφήνετε να χρησιμοποιήσουν ηλεκτρικό εργαλείο άτομα που δεν είναι εξοικειωμένα με αυτό ή άτομα που δεν έχουν διαβάσει αυτές τις οδηγίες χρήσης.

Τα ηλεκτρικά εργαλεία είναι επικίνδυνα στα χέρια μη εκπαιδευμένων χρηστών.

ε. Να συντηρείτε τα ηλεκτρικά εργαλεία. Ελέγχετε για προβλήματα ευθυγράμμισης ή για μάγκωμα των κινούμενων εξαρτημάτων, θραύση εξαρτημάτων, καθώς και για οποιοδήποτε άλλο πρόβλημα μπορεί να επηρεάσει τη λειτουργία των ηλεκτρικών εργαλείων.

Αν το ηλεκτρικό εργαλείο έχει υποστεί ζημιά, φροντίστε να επισκευαστεί πριν το χρησιμοποιήσετε. Η ανεπαρκής συντήρηση των ηλεκτρικών εργαλείων αποτελεί αιτία πολλών ατυχημάτων.

στ. Διατηρείτε τα κοπτικά εργαλεία κοφτερά και καθαρά. Τα κατάλληλα συντηρημένα εργαλεία κοπής με αιχμηρές κοπτικές ακμές έχουν μικρότερες πιθανότητες να μαγκώσουν και ελέγχονται ευκολότερα.

ζ. Χρησιμοποιείτε το ηλεκτρικό εργαλείο, τα αξεσουάρ και τα εξαρτήματα εργασίας κλπ. σύμφωνα με τις παρούσες οδηγίες, λαμβάνοντας υπόψη σας τις συνθήκες εργασίας και την εργασία που θέλετε να εκτελέσετε. Η χρήση του ηλεκτρικού εργαλείου για εργασίες διαφορετικές από τις προβλεπόμενες θα μπορούσε να οδηγήσει σε επικίνδυνη κατάσταση.

η. Διατηρείτε τις λαβές και τις επιφάνειες κρατήματος στεγνές, καθαρές και απαλλαγμένες από λάδι και γράσο. Οι ολισθηρές λαβές και επιφάνειες κρατήματος δεν επιτρέπουν τον ασφαλή χειρισμό και έλεγχο του εργαλείου σε μη αναμενόμενες καταστάσεις.

5. Χρήση και φροντίδα εργαλείων μπαταρίας

α. Να επαναφορτίζετε μόνο με τον φορτιστή που καθορίζει ο κατασκευαστής.

Ένας φορτιστής που είναι κατάλληλος για ένα τύπο πακέτου μπαταριών μπορεί να δημιουργήσει κίνδυνο πυρκαγιάς όταν χρησιμοποιείται με άλλο πακέτο μπαταριών.

β. Χρησιμοποιείτε τα ηλεκτρικά εργαλεία αποκλειστικά και μόνο με τα καθοριζόμενα πακέτα μπαταριών.

Η χρήση άλλων πακέτων μπαταριών μπορεί να προκαλέσει κίνδυνο τραυματισμού και πυρκαγιάς.

γ. Όταν το πακέτο μπαταριών δεν χρησιμοποιείται, κρατάτε το μακριά από άλλα μεταλλικά αντικείμενα, όπως συνδετήρες, κέρματα, κλειδιά, καρφιά, βίδες ή άλλα μικρά μεταλλικά αντικείμενα που μπορούν να βραχυκυκλώσουν τους δύο ακροδέκτες του. Εάν βραχυκυκλωθούν οι πόλοι της μπαταρίας μπορεί να προκληθούν εγκαύματα ή πυρκαγιά.

δ. Αν οι μπαταρίες υποστούν κακομεταχείριση, μπορεί να διαρρεύσει υγρό. Αποφύγετε την επαφή. Αν κατά λάθος έρθετε σε επαφή, ξεπλύνετε με νερό. Αν το υγρό έρθει σε επαφή με τα μάτια, ζητήστε επιπλέον και ιατρική βοήθεια. Το υγρό που εξέρχεται από την μπαταρία μπορεί να προκαλέσει ερεθισμούς ή εγκαύματα.

ε. Μη χρησιμοποιήσετε πακέτο μπαταριών ή εργαλείο που έχει υποστεί ζημιά ή τροποποίηση.

Οι μπαταρίες που έχουν υποστεί ζημιά ή τροποποίηση μπορεί να έχουν απρόβλεπτη συμπεριφορά, με αποτέλεσμα φωτιά, έκρηξη ή κίνδυνο τραυματισμού.

στ. Μην εκθέσετε ένα πακέτο μπαταριών ή εργαλείο σε φωτιά ή υπερβολική θερμοκρασία. Η έκθεση σε φωτιά ή σε θερμοκρασία πάνω από 130 °C μπορεί να προκαλέσει έκρηξη.

ζ. Τηρείτε όλες τις οδηγίες φόρτισης και μη φορτίζετε το πακέτο μπαταριών ή το εργαλείο εκτός των ορίων θερμοκρασίας που ορίζονται στις προδιαγραφές. Η ακατάλληλη φόρτιση ή η φόρτιση σε θερμοκρασίες εκτός των προβλεπόμενων ορίων μπορεί να προξενήσει ζημιά στην μπαταρία και να αυξήσει τον κίνδυνο φωτιάς.

6. Σέρβις

α. Το σέρβις του ηλεκτρικού σας εργαλείου πρέπει να αναλαμβάνει έμπειρος τεχνικός που χρησιμοποιεί μόνο γνήσια ανταλλακτικά. Έτσι θα εξασφαλίσετε τη διατήρηση της ασφάλειας του ηλεκτρικού εργαλείου.

β. Ποτέ μην κάνετε σέρβις σε πακέτα μπαταριών που έχουν υποστεί ζημιά. Το σέρβις των πακέτων μπαταριών πρέπει να γίνεται μόνο από τον κατασκευαστή ή από εξουσιοδοτημένους παρόχους σέρβις.

Πρόσθετες προειδοποιήσεις ασφαλείας για ηλεκτρικά εργαλεία



Προειδοποίηση! Πρόσθετες προειδοποιήσεις ασφαλείας για φυσητήρες.

Η προβλεπόμενη χρήση περιγράφεται σε αυτό το εγχειρίδιο. Η χρήση οποιουδήποτε αξεσουάρ ή προσαρτήματος ή η εκτέλεση με αυτή τη συσκευή οποιασδήποτε άλλης εργασίας πέρα από αυτές που συνιστώνται στο παρόν εγχειρίδιο οδηγιών ενδέχεται να εγκυμονεί κίνδυνο τραυματισμού ή/και υλικών ζημιών.

- ♦ Για προστασία των ποδιών σας κατά τη χρήση της συσκευής, φοράτε πάντα υποδήματα βαρέος τύπου και μακριά παντελόνια.
- ♦ Πάντα αφαιρείτε την μπαταρία από τη συσκευή όταν η συσκευή είναι χωρίς επιτήρηση, πριν καθαρίσετε μια έμφραξη, πριν τον καθαρισμό και τη συντήρηση, μετά από χτύπημα ξένου αντικειμένου ή αν η συσκευή αρχίσει να δονείται περισσότερο από το φυσιολογικό.
- ♦ Μην τοποθετείτε το στόμιο εισαγωγής ή εξαγωγής του φυσητήρα κοντά στα μάτια ή τα αυτιά κάποιου ατόμου κατά τη λειτουργία της συσκευής. Ποτέ μη φυσάτε τα άχρηστα υλικά προς την κατεύθυνση παρευρισκόμενων ατόμων.
- ♦ Μην χρησιμοποιείτε τη συσκευή στη βροχή και μην την αφήνετε σε εξωτερικό χώρο ενώ βρέχει.

- ♦ Μην διασχίζετε μονοπάτια ή δρόμους με χαλίκι με τη συσκευή σας ενεργοποιημένη σε λειτουργία φυσητήρα. Βαδίζετε αργά και σε καμία περίπτωση, μην τρέχετε.
- ♦ Μην τοποθετείτε τη συσκευή σας σε έδαφος με χαλίκι όταν είναι ενεργοποιημένη.
- ♦ Πάντα προσέχετε πώς βαδίζετε, ιδιαίτερα σε εδάφη με κλίση. Μην τεντώνεστε για να εργαστείτε σε σημεία που δεν φτάνετε καλά και να διατηρείτε συνεχώς την ισορροπία σας.
- ♦ Μην τοποθετείτε αντικείμενα μέσα στα ανοίγματα της συσκευής. Σε καμία περίπτωση μη χρησιμοποιήσετε τη συσκευή εάν τα ανοίγματά της είναι φραγμένα.
- ♦ Φροντίστε τα ανοίγματα να παραμένουν καθαρά από τρίχες, χνούδια, σκόνη και οτιδήποτε άλλο μπορεί να μειώσει τη ροή του αέρα.

Προειδοποίηση! Πάντα να χρησιμοποιείτε τη συσκευή σας με τον τρόπο που υποδεικνύεται στο παρόν εγχειρίδιο. Η συσκευή σας είναι σχεδιασμένη για χρήση σε όρθια θέση και εάν χρησιμοποιηθεί με οποιονδήποτε άλλο τρόπο, μπορεί να προκαλέσει τραυματισμό. Μην χρησιμοποιείτε τη συσκευή σας στηριγμένη σε μια από τις πλευρές της ή τοποθετημένη ανάποδα.

- ♦ Ο χειριστής ή χρήστης είναι πάντα υπεύθυνος για ατυχήματα ή κινδύνους που προκαλούνται σε τρίτους ή την ιδιοκτησία τους.

- ◆ Μη χρησιμοποιείτε διαλύτες ή καθαριστικά υγρά για τον καθαρισμό του προϊόντος. Χρησιμοποιείτε μια μη αιχμηρή ξύστρα για να αφαιρέσετε το γρασίδι και το χώμα.
- ◆ Ανταλλακτικοί ανεμιστήρες είναι διαθέσιμοι από ένα κέντρο σέρβις STANLEY FATMAX. Χρησιμοποιείτε ανταλλακτικά και αξεσουάρ που συνιστά η STANLEY FATMAX.
- ◆ Διατηρείτε καλά σφιγμένα όλα τα παξιμάδια, τα μπουλόνια και τις βίδες στη συσκευή, προκειμένου να εξασφαλίζεται η ασφαλής κατάσταση λειτουργίας.
- ◆ Φοράτε προστατευτικά ακοής όταν χρησιμοποιείτε φυσητήρες. Η έκθεση σε θόρυβο μπορεί να προκαλέσει απώλεια ακοής.

Κραδασμοί

Οι δηλωμένες τιμές εκπομπής κραδασμών που αναφέρονται στα τεχνικά χαρακτηριστικά και στη δήλωση συμμόρφωσης έχουν μετρηθεί σύμφωνα με τυποποιημένη μέθοδο δοκιμής που προβλέπεται από το πρότυπο EN60335 και μπορούν να χρησιμοποιούνται για τη σύγκριση ενός εργαλείου με ένα άλλο. Η δηλωμένη τιμή εκπομπής κραδασμών μπορεί επίσης να χρησιμοποιηθεί σε έναν προκαταρκτικό προσδιορισμό της έκθεσης σε κραδασμούς.

Προειδοποίηση! Η τιμή εκπομπής κραδασμών κατά την πραγματική χρήση του ηλεκτρικού εργαλείου μπορεί να διαφέρει από τη δηλωμένη τιμή, ανάλογα με τον τρόπο που χρησιμοποιείται το εργαλείο.

Το επίπεδο κραδασμών μπορεί να αυξηθεί πάνω από το επίπεδο που έχει δηλωθεί.

Κατά τον προσδιορισμό της έκθεσης σε κραδασμούς για τον καθορισμό των απαιτούμενων μέτρων ασφάλειας σύμφωνα με την οδηγία 2002/44/ΕΚ για την προστασία προσώπων που χρησιμοποιούν συχνά ηλεκτρικά εργαλεία στην εργασία τους, μια προσεγγιστική εκτίμηση της έκθεσης σε κραδασμούς πρέπει να λαμβάνει υπόψη τις πραγματικές συνθήκες χρήσης και τον τρόπο χρήσης του εργαλείου, συμπεριλαμβανομένων και όλων των επιμέρους τμημάτων του κύκλου εργασίας, όπως πόσες φορές τέθηκε το εργαλείο εκτός λειτουργίας, τότε είναι σε λειτουργία χωρίς φορτίο, επιπλέον του χρόνου πίεσης της σκανδάλης.

Ασφάλεια τρίτων

Η συσκευή πρέπει να χρησιμοποιείται μόνο με το τροφοδοτικό που συνιστάται για τη συσκευή αυτή.

- ◆ Αυτή η συσκευή δεν προορίζεται για χρήση από άτομα (περιλαμβανομένων παιδιών) με μειωμένες σωματικές, αισθητηριακές ή διανοητικές ικανότητες ή άτομα χωρίς εμπειρία και γνώσεις, παρά μόνο εφόσον επιτηρούνται ή τους έχουν δοθεί οδηγίες σχετικά με τη χρήση της συσκευής από άτομο υπεύθυνο για την ασφάλειά τους.
- ◆ Μη χρησιμοποιείτε τη συσκευή όταν υπάρχουν κοντά άνθρωποι και ιδιαίτερα παιδιά, ή κατοικίδια ζώα.

Τα παιδιά πρέπει να επιτηρούνται, ώστε να διασφαλίζεται ότι δεν παίζουν με τη συσκευή.

Υπολειπόμενοι κίνδυνοι

Κατά τη χρήση του εργαλείου μπορεί να προκύψουν πρόσθετοι υπολειπόμενοι κίνδυνοι, οι οποίοι ενδέχεται να μη συμπεριλαμβάνονται στις προειδοποιήσεις ασφαλείας που εσωκλείονται. Αυτοί οι κίνδυνοι μπορεί να προκληθούν από κακή χρήση, παρατεταμένη χρήση κλπ. Παρά την εφαρμογή των σχετικών κανονισμών ασφαλείας και τη χρήση διατάξεων ασφαλείας, ορισμένοι υπολειπόμενοι κίνδυνοι δεν είναι δυνατό να αποφευχθούν. Σε αυτούς περιλαμβάνονται:

- ♦ Τραυματισμοί από επαφή με περιστρεφόμενα/ κινούμενα μέρη.
- ♦ Τραυματισμοί κατά την αλλαγή οποιωνδήποτε εξαρτημάτων, λεπίδων ή αξεσουάρ.
- ♦ Σωματικές βλάβες από παρατεταμένη χρήση εργαλείου. Όταν χρησιμοποιείτε οποιοδήποτε εργαλείο για παρατεταμένα χρονικά διαστήματα, μην παραλείπετε με κανένα τρόπο να κάνετε τακτικά διαλείμματα.
- ♦ Βλάβη της ακοής.
- ♦ Κίνδυνοι στην υγεία που προκαλούνται από την εισπνοή σκόνης κατά τη χρήση του εργαλείου (παράδειγμα:- κατά την εργασία με ξύλο, ειδικά δρυ, οξιά και MDF).

Ετικέτες πάνω στο εργαλείο

Το εργαλείο φέρει τα παρακάτω εικονογράμματα μαζί με τον κωδικό ημερομηνίας:



Διαβάστε το εγχειρίδιο οδηγιών πριν τη χρήση.



Φοράτε προστασία ακοής.



Φοράτε προστασία ματιών.



Μην εκθέτετε το εργαλείο στη βροχή ή σε υψηλή υγρασία και μην το αφήνετε στο ύπαιθρο όταν βρέχει.



Απενεργοποιήστε το εργαλείο. Πριν πραγματοποιήσετε οποιαδήποτε συντήρηση στο εργαλείο, αφαιρέστε την μπαταρία από το εργαλείο.



Κρατάτε τους παρευρισκόμενους μακριά.



Ηχητική ισχύς εγγυημένη σύμφωνα με την Οδηγία 2000/14/ΕΚ.

Συμπληρωματικές οδηγίες ασφαλείας για τις μπαταρίες και τους φορτιστές

Μπαταρίες

- ♦ Ποτέ μην επιχειρήσετε να τις ανοίξετε, για κανένα λόγο.
- ♦ Μην εκθέτετε την μπαταρία σε νερό.

- ♦ Μην αποθηκεύετε σε θέσεις όπου η θερμοκρασία ενδέχεται να υπερβεί τους 40 °C.
- ♦ Η φόρτιση πρέπει να γίνεται μόνο σε θερμοκρασίες περιβάλλοντος μεταξύ 10 °C και 40 °C.
- ♦ Φορτίζετε μόνο με χρήση του φορτιστή που παρέχεται με το εργαλείο.
- ♦ Όταν απορρίπτετε μπαταρίες, ακολουθείτε τις οδηγίες στην ενότητα "Προστασία του περιβάλλοντος".



Μην επιχειρήσετε να φορτίσετε μπαταρίες που έχουν υποστεί ζημιά.

Φορτιστές

- ♦ Ο φορτιστής STANLEY FATMAX πρέπει να χρησιμοποιείται αποκλειστικά και μόνο για τη φόρτιση της μπαταρίας του εργαλείου το οποίο συνοδεύει.
- Άλλες μπαταρίες μπορεί να εκραγούν, προκαλώντας τραυματισμό και ζημιές.
- ♦ Ποτέ μην επιχειρήσετε να φορτίσετε μη επαναφορτιζόμενες μπαταρίες.
- ♦ Φροντίζετε να αντικαθίστανται άμεσα τα καλώδια που έχουν υποστεί ζημιά.
- ♦ Μην εκθέτετε τον φορτιστή σε νερό.
- ♦ Μην ανοίξετε τον φορτιστή.
- ♦ Μην εισάγετε οποιαδήποτε αντικείμενα μέσα στο φορτιστή.



Ο φορτιστής προορίζεται για χρήση σε εσωτερικούς χώρους και μόνο.



Διαβάστε αυτό το εγχειρίδιο οδηγιών πριν από τη χρήση.

Ασφαλής χρήση ηλεκτρικού ρεύματος



Αυτός ο φορτιστής STANLEY FATMAX φέρει διπλή μόνωση, επομένως δεν απαιτείται αγωγός γείωσης. Ελέγχετε πάντα αν η τάση τροφοδοσίας αντιστοιχεί σε αυτήν που αναγράφεται στην πινακίδα στοιχείων. Ποτέ μην επιχειρήσετε να αντικαταστήσετε τη μονάδα φορτιστή με έναν κανονικό φως ρεύματος δικτύου.

- ♦ Αν το καλώδιο ρεύματος έχει υποστεί ζημιά, πρέπει να αντικατασταθεί από τον κατασκευαστή ή εξουσιοδοτημένο κέντρο σέρβις STANLEY FATMAX, για την αποφυγή κινδύνου.

Περιγραφή

Στο εργαλείο αυτό διατίθενται ορισμένα ή όλα τα παρακάτω χαρακτηριστικά.

1. Σκανδάλη ρύθμισης ταχύτητας
2. Κουμπί Ενισχυμένης λειτουργίας
3. Λαβή
4. Επάνω σωλήνας φυστήρα
5. Κάτω σωλήνας φυστήρα
6. Μπαταρία
7. Κουμπί απελευθέρωσης μπαταρίας

Χρήση

Προειδοποίηση! Αφήνετε το εργαλείο να λειτουργήσει με τον δικό του ρυθμό. Μην το υπερφορτώνετε.

Φόρτιση της μπαταρίας (Εικ. Α)

Η μπαταρία πρέπει να φορτίζεται πριν από την πρώτη χρήση και όποτε αδυνατεί να παρέχει επαρκή ισχύ σε εργασίες που παλιά ήταν εύκολη η εκτέλεσή τους.

Η μπαταρία μπορεί να θερμαίνεται κατά τη φόρτιση. Κάτι τέτοιο είναι φυσιολογικό και δεν υποδηλώνει πρόβλημα.

Προειδοποίηση! Μη φορτίζετε την μπαταρία σε θερμοκρασίες περιβάλλοντος κάτω από 10 °C ή πάνω από 40 °C. Η συνιστώμενη θερμοκρασία φόρτισης είναι περίπου 24 °C.







Σημείωση: Ο φορτιστής δεν θα φορτίσει μια μπαταρία με θερμοκρασία στοιχείων κάτω από περίπου 10 °C ή πάνω από 40 °C.

Η μπαταρία θα πρέπει να μείνει στο φορτιστή και αυτός θα αρχίσει να τη φορτίζει αυτόματα μόλις η θερμοκρασία στοιχείων αυξηθεί ή μειωθεί αντίστοιχα.

Σημείωση: Για να εξασφαλίσετε μέγιστη απόδοση και μέγιστη ωφέλιμη ζωή των πακέτων μπαταριών ιόντων λιθίου, φορτίστε πλήρως το πακέτο μπαταριών πριν την πρώτη χρήση.

- ◆ Συνδέστε τον φορτιστή (8) σε κατάλληλη πρίζα πριν εισάγετε το πακέτο μπαταριών (6).
- ◆ Η πράσινη λυχνία φόρτισης (8a) θα αναβοσβήνει συνεχώς υποδηλώνοντας ότι έχει αρχίσει η διαδικασία φόρτισης.
- ◆ Η φόρτιση έχει ολοκληρωθεί όταν η πράσινη λυχνία φόρτισης (8a) παραμένει μόνιμα αναμμένη. Τότε το πακέτο μπαταριών (6) είναι πλήρως φορτισμένο και μπορείτε να το χρησιμοποιήσετε άμεσα ή να το αφήσετε τοποθετημένο στον φορτιστή (8).
- ◆ Φορτίζετε τις αποφορτισμένες μπαταρίες εντός 1 εβδομάδας. Η διάρκεια ζωής μιας μπαταρίας μειώνεται σημαντικά αν αποθηκευτεί σε αποφορτισμένη κατάσταση.

Λειτουργίες φορτιστή LED

	Σε φόρτιση: Πράσινη LED Αναβοσβήνει	
	Φόρτιση ολοκληρώθηκε: Πράσινη LED Σταθερά αναμμένη	
	Καθυστέρηση θερμού/ψυχρού πακέτου: Πράσινη LED Αναβοσβήνει Κόκκινη LED Σταθερά αναμμένη	

Σημείωση: Ο/Οι συμβατός(-οί) φορτιστής(-ές) δεν θα φορτίσουν ένα πακέτο μπαταριών που παρουσιάζει βλάβη. Ο φορτιστής θα υποδεικίσει ότι υπάρχει βλάβη στο πακέτο μπαταριών με το να μην ανάψει ενδεικτική λυχνία.

Σημείωση: Αυτό θα μπορούσε να σημαίνει και πρόβλημα με τον φορτιστή. Αν ο φορτιστής υποδηλώνει πρόβλημα, δώστε τον φορτιστή και το πακέτο μπαταριών για έλεγχο σε εξουσιοδοτημένο κέντρο σέρβις.

Παραμονή της μπαταρίας στον φορτιστή

Ο φορτιστής και το πακέτο μπαταριών μπορούν να παραμείνουν συνδεδεμένα επ' αόριστον με τη λυχνία LED αναμμένη.

Ο φορτιστής θα διατηρήσει το πακέτο μπαταριών πλήρως φορτισμένο.

Καθυστέρηση θερμού/ψυχρού πακέτου

Αν ο φορτιστής ανιχνεύσει ότι μια μπαταρία βρίσκεται σε πολύ υψηλή ή πολύ χαμηλή θερμοκρασία, τότε ξεκινά αυτόματα μια Καθυστέρηση Θερμού/ψυχρού πακέτου, η πράσινη LED (8a) αναβοσβήνει, ενώ η κόκκινη LED (8b) παραμένει αναμμένη συνεχώς, και η φόρτιση αναστέλλεται έως ότου η μπαταρία αποκτήσει κατάλληλη θερμοκρασία. Κατόπιν, ο φορτιστής αρχίζει αυτόματα τη φόρτιση του πακέτου. Αυτή η λειτουργία διασφαλίζει τη μέγιστη διάρκεια ζωής της μπαταρίας.

Ένδειξη κατάστασης φόρτισης μπαταρίας (Εικ. Β)

Η μπαταρία περιλαμβάνει μια ένδειξη κατάστασης φόρτισης για να μπορείτε να εκτιμάτε εύκολα τη διάρκεια λειτουργίας της μπαταρίας, όπως δείχνει η Εικ. Β. Πατώντας το κουμπί κατάστασης φόρτισης (6a) μπορείτε να δείτε εύκολα τη φόρτιση που απομένει στην μπαταρία, όπως παρουσιάζεται στην Εικ. Β.

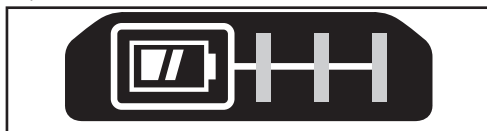

Συναρμολόγηση του σωλήνα φουσητήρα (Εικ. C)

Προσοχή:

- ◆ Οι σωλήνες φουσητήρα πρέπει να συναρμολογηθούν πριν από τη χρήση.
- ◆ Ποτέ μη χρησιμοποιήσετε τη συσκευή χωρίς τον πάνω σωλήνα τοποθετημένο στον κυρίως φουσητήρα και τον κάτω σωλήνα τοποθετημένο στον πάνω σωλήνα.
- ◆ Για λόγους ασφάλειας, οι σωλήνες δεν προορίζονται να διαχωρίζονται πάλι μετά τη σύνδεσή τους.

Για να συναρμολογήσετε τους σωλήνες του φουσητήρα

- ◆ Ευθυγραμμίστε τον πάνω σωλήνα (4) με τον φουσητήρα και τον κάτω σωλήνα (5) με τον πάνω σωλήνα όπως δείχνει η Εικ. C.
- ◆ Ωθήστε τον πάνω σωλήνα σταθερά στον φουσητήρα, έως ότου συμπλεχτεί η ασφάλιση και ακουστεί ήχος κλικ.
- ◆ Κατόπιν ωθήστε τον κάτω σωλήνα σταθερά στον πάνω σωλήνα έως ότου συμπλεχτεί η ασφάλιση και ακουστεί ήχος κλικ.
- ◆ Τραβήξτε τους σωλήνες για να βεβαιωθείτε ότι έχουν ασφαλίσει καλά στις θέσεις τους.
- ◆ Για να αφαιρέσετε τον σωλήνα, εισάγετε ένα κατσαβίδι στην οπή απασφάλισης (9) στο πάνω σωλήνα φουσητήρα. Ανυψώστε το ρύγχος συγκράτησης που υπάρχει μέσα και τραβήξτε έξω τον σωλήνα.

Λειτουργία

Προειδοποίηση! Για να μειώσετε τον κίνδυνο σοβαρού τραυματισμού, απενεργοποιείτε τη μονάδα και αφαιρείτε το πακέτο μπαταριών πριν προβείτε σ οποιοσδήποτε ρυθμίσεις ή πριν αφαιρέσετε/τοποθετήσετε προσαρτήματα ή αξεσουάρ. Τυχόν αθέλητη εκκίνηση μπορεί να προκαλέσει τραυματισμό.

Προειδοποίηση! Μη χρησιμοποιείτε τον φυσητήρα χωρίς τον σωλήνα φυσήματος στερεωμένο καλά στη θέση του. Ποτέ μη βάζετε το χέρι σας μέσα στο περίβλημα από την οπή του σωλήνα.

Προειδοποίηση! Πάντα φοράτε γυαλιά ασφαλείας. Πάντα φοράτε αναπνευστική προστασία. Πάντα φοράτε προστατευτικά της ακοής. Συνιστάται η χρήση λαστιχένιων γαντιών και προστατευτικών παπουτσιών κατά την εργασία σε υπαίθριους χώρους. Κρατάτε τα μακριά μαλλιά και τα χαλαρά ρούχα μακριά από ανοίγματα και κινούμενα μέρη. Μόνο για οικιακή χρήση.

Προειδοποίηση! Κίνδυνος κοψιμάτων. Όταν απενεργοποιείτε το εργαλείο, περιμένετε 10 δευτερόλεπτα για να σταματήσει να περιστρέφεται ο ανεμιστήρας, πριν αφαιρέσετε τον σωλήνα φυσητήρα.

- ◆ Πάντα να βεβαιώνετε ότι ο φυσητήρας έχει απενεργοποιηθεί και η μπαταρία έχει αφαιρεθεί όταν:
 - Αφήνετε τον φυσητήρα χωρίς επιτήρηση.
 - Καθαρίζετε σε περίπτωση έμφραξης.
 - Ελέγχετε, ρυθμίζετε, καθαρίζετε ή γενικά εργάζεστε στον φυσητήρα.
- ◆ Χρησιμοποιείτε το φυσητήρα μόνο στο φως της ημέρας ή με καλό τεχνητό φωτισμό.

Εισαγωγή και αφαίρεση του πακέτου μπαταριών από το εργαλείο (Εικ. D)

Προειδοποίηση! Πριν αφαιρέσετε ή εγκαταστήσετε μπαταρία, βεβαιωθείτε ότι ο διακόπτης σκανδάλης (1) είναι στη θέση απενεργοποίησης, για την αποτροπή ενεργοποίησης του διακόπτη.

ΣΗΜΕΙΩΣΗ: Βεβαιωθείτε ότι το πακέτο μπαταριών (6) είναι πλήρως φορτισμένο.

Για να εγκαταστήσετε το πακέτο μπαταριών στη λαβή του εργαλείου

- ◆ Ευθυγραμμίστε το πακέτο μπαταριών (6) με τις ράγες μέσα στη λαβή του εργαλείου (Εικ. D).
- ◆ Εισάγετε το πακέτο μπαταριών στη λαβή έως ότου το πακέτο μπαταριών εδράσει σταθερά μέσα στο εργαλείο και βεβαιωθείτε ότι ακούτε να ασφαλίζει στη θέση του.

Για να αφαιρέσετε το πακέτο μπαταριών από το εργαλείο

- ◆ Πατήστε το κουμπί απελευθέρωσης (7) και τραβήξτε σταθερά το πακέτο μπαταριών ώστε να βγει από τη λαβή του εργαλείου.

- ◆ Εισάγετε το πακέτο μπαταριών στον φορτιστή όπως περιγράφεται στο τμήμα περί φορτιστή του παρόντος εγχειριδίου.

Σωστή τοποθέτηση των χεριών (Εικ. E)

Προειδοποίηση! Για να μειώσετε τον κίνδυνο σοβαρού τραυματισμού, **ΠΑΝΤΑ** χρησιμοποιείτε τη σωστή θέση των χεριών όπως δείχνει η εικόνα.

Προειδοποίηση! Για να μειώσετε τον κίνδυνο σοβαρού τραυματισμού, **ΠΑΝΤΑ** κρατάτε σταθερά το εργαλείο, σε αναμονή απότομης αντίδρασης.

Για τη σωστή τοποθέτηση των χεριών απαιτείται ένα χέρι στην κύρια λαβή (3).

Ενεργοποίηση (Εικ. F)

Προειδοποίηση! Κρατήστε γερά και σταθερά τη συσκευή σας, και με τα δύο χέρια, κατά την ενεργοποίησή της.

Προειδοποίηση! Μην κατευθύνετε την έξοδο της μονάδας προς τον εαυτό σας ή παρευρισκόμενους.

Προειδοποίηση! Πάντα να φοράτε γυαλιά ασφαλείας και προστασία ακοής. Φοράτε μάσκα με φίλτρο αν κατά την εργασία παράγεται σκόνη. Συνιστάται η χρήση γαντιών, μακριών παντελονιών και προστατευτικών υποδημάτων. Κρατάτε τα μακριά μαλλιά και τα χαλαρά ρούχα μακριά από ανοίγματα και κινούμενα μέρη.

- ◆ Για να ενεργοποιήσετε το φυσητήρα, πιέστε τη σκανδάλη ρύθμισης ταχύτητας (1).
- ◆ Ελευθερώστε τη σκανδάλη ρύθμισης ταχύτητας (1) αν θέλετε να απενεργοποιήσετε τον φυσητήρα.
- ◆ Κρατήστε το φυσητήρα με το ένα χέρι όπως δείχνει η Εικ. E και καθαρίστε από τη μία πλευρά ως την άλλη και αντίστροφα διατηρώντας το σωλήνα (4) αρκετά εκατοστά πάνω από τη σκληρή επιφάνεια. Προχωράτε αργά διατηρώντας το σωρό των συσσωρευμένων υπολειμμάτων μπροστά σας.

Κουμπί Ενισχυμένης Λειτουργίας

Το κουμπί ενισχυμένης λειτουργίας (2) βρίσκεται στη λαβή του εργαλείου. Σας επιτρέπει να βελτιστοποιείτε την απόδοση των εργαλείων και να ρυθμίζετε την ισχύ όπως χρειάζεστε.

- ◆ Ενεργοποιήστε το φυσητήρα.
- ◆ Για να ενεργοποιήσετε την ενισχυμένη λειτουργία, πατήστε το κουμπί ενισχυμένης λειτουργίας.
- ◆ Για να απενεργοποιήσετε την ενισχυμένη λειτουργία, πατήστε πάλι το κουμπί ενισχυμένης λειτουργίας.
- ◆ Χρησιμοποιείτε την κανονική λειτουργία για τις περισσότερες χρήσεις φυσήματος. (Θα επιτύχετε μεγαλύτερο χρόνο λειτουργίας.)
- ◆ Ενεργοποιείτε την ενισχυμένη λειτουργία όταν χρειάζεται, για να καθαρίσετε βαριά υπολείμματα.

Προστατευτικό πιπιλισμάτων

Αυτό το προϊόν (μη περιλαμβανομένου του πακέτου μπαταριών ή του φορτιστή) διαθέτει ένα επίπεδο προστασίας από υγρά (ελαφρύ πιπιλισμα) κατά την κανονική και εύλογη χρήση του.

Προειδοποίηση! Η μπαταρία και ο φορτιστής δεν έχουν προστασία από προστατευτικό πιπιλισμάτων.

Προειδοποίηση! ΠΟΤΕ μη βυθίσετε το προϊόν, την μπαταρία ή τον φορτιστή σε υγρά και μην τα χρησιμοποιείτε υπό βροχή.

Συντήρηση

Το ηλεκτρικό σας εργαλείο STANLEY FATMAX έχει σχεδιαστεί να λειτουργεί για μεγάλο χρονικό διάστημα με την ελάχιστη συντήρηση. Η συνεχής ικανοποιητική λειτουργία του εργαλείου εξαρτάται από τη σωστή φροντίδα και τον τακτικό καθαρισμό του.

Προειδοποίηση! Για να μειώσετε τον κίνδυνο σοβαρού τραυματισμού, απενεργοποιείτε το εργαλείο και αποσυνδέετε το πακέτο μπαταριών πριν πραγματοποιήσετε οποιοσδήποτε ρυθμίσεις ή αφαιρέσετε/εγκαταστήσετε προσαρτήματα ή αξεσουάρ. Τυχόν αθέλητη εκκίνηση μπορεί να προκαλέσει τραυματισμό.

Ο φορτιστής σας δεν χρειάζεται οποιαδήποτε συντήρηση πέραν του τακτικού καθαρισμού.

Προειδοποίηση! Πριν πραγματοποιήσετε κάποια συντήρηση στο εργαλείο, αφαιρέστε την μπαταρία από το εργαλείο. Πριν καθαρίσετε τον φορτιστή, αποσυνδέστε τον από την πρίζα.

- u Να καθαρίζετε τακτικά τις εγκοπές εξαιρισμού του εργαλείου και του φορτιστή με μια μαλακή βούρτσα ή με ένα στεγνό πανί.
- ◆ Να καθαρίζετε τακτικά το περιβλήμα του μοτέρ με ένα ελαφρά υγρά πανί.
- ◆ Μη χρησιμοποιείτε καθαριστικά που χαράζουν ή περιέχουν διαλύτες.



Λίπανση

Το ηλεκτρικό σας εργαλείο δεν χρειάζεται πρόσθετη λίπανση.



Καθαρισμός

Προειδοποίηση! Φυσιξίτε βρομιές και σκόνη από το κύριο περίβλημα με ξηρό αέρα όποτε βλέπετε να συλλέγονται ακαθαρσίες μέσα και γύρω από τα ανοίγματα αερισμού. Φοράτε εγκεκριμένη προστασία ματιών και εγκεκριμένη μάσκα προστασίας από τη σκόνη όταν εκτελείτε αυτή τη διαδικασία.

Προειδοποίηση! Ποτέ μη χρησιμοποιήσετε διαλύτες ή άλλα σκληρά χημικά για τον καθαρισμό μη μεταλλικών εξαρτημάτων του εργαλείου.

Τα χημικά αυτά μπορεί να εξασθενήσουν τα υλικά που χρησιμοποιούνται στα εξαρτήματα αυτά. Χρησιμοποιείτε ένα πανί που έχει υγρανθεί ελαφρά μόνο με νερό και ήπιο απορρυπαντικό. Ποτέ μην αφήσετε οποιοδήποτε υγρό να εισέλθει στο εργαλείο. Ποτέ μη βυθίσετε κανένα μέρος του εργαλείου σε υγρό.

Αναλλακτικά εξαρτήματα

Προειδοποίηση! Για να μειώσετε τον κίνδυνο σοβαρού τραυματισμού, απενεργοποιείτε τη συσκευή και αφαιρείτε την μπαταρία πριν κάνετε οποιοσδήποτε ρυθμίσεις ή πριν αφαιρέσετε/τοποθετήσετε προσαρτήματα ή αξεσουάρ.

Προειδοποίηση! Η χρήση οποιοσδήποτε αξεσουάρ που δεν συνιστάται από τη STANLEY FATMAX για χρήση με αυτή τη συσκευή θα μπορούσε να είναι επικίνδυνη.

Προειδοποίηση! Μη χρησιμοποιήσετε σε αυτό το εργαλείο κανένα αξεσουάρ ή προσαρτήμα εκτός από αυτά που συνιστά η STANLEY FATMAX. Θα μπορούσε να προκύψει σοβαρός τραυματισμός ή ζημιά στο προϊόν.

Προαιρετικά αξεσουάρ

Προειδοποίηση! Επειδή τα αξεσουάρ, εκτός αυτών που προσφέρει η STANLEY FATMAX, δεν έχουν δοκιμαστεί με αυτό το προϊόν, η χρήση τέτοιων αξεσουάρ με αυτό το εργαλείο θα μπορούσε να είναι επικίνδυνη. Για να μειώσετε τον κίνδυνο τραυματισμού, με το προϊόν αυτό πρέπει να χρησιμοποιείτε μόνο αξεσουάρ που συνιστά η STANLEY FATMAX.

Για περισσότερες πληροφορίες σχετικά με τα κατάλληλα αξεσουάρ, συμβουλευτείτε το τοπικό σας κατάστημα.

Προστασία του περιβάλλοντος



Χωριστή συλλογή. Τα προϊόντα και οι μπαταρίες που επισημαίνονται με αυτό το σύμβολο δεν πρέπει να απορρίπτονται μαζί με τα κανονικά οικιακά απορρίμματα.

Τα προϊόντα και οι μπαταρίες περιέχουν υλικά που μπορούν να ανακτηθούν ή να ανακυκλωθούν ώστε να μειωθούν οι ανάγκες για πρώτες ύλες.

Παρακαλούμε να ανακυκλώνετε τα ηλεκτρικά προϊόντα και τις μπαταρίες σύμφωνα με τους τοπικούς κανονισμούς.

Περισσότερες πληροφορίες διατίθενται στον ιστότοπο www.2helpU.com

Τεχνικά χαρακτηριστικά

		SFMCBL730	
Τάση	V_{ac}	18	
Τύπος		1	
Ταχύτητα αέρα	km/h μίλια/ ώρα	177 110	
Όγκος αέρα	m ³ /min CFM (κυβ. πόδια/ λεπτό)	11,6 410	
Βάρος (χωρίς πακέτο μπαταριών)	kg	2,3	

Φορτιστής		SFMCB11	SFMCB12	SFMCB14
Τάση εισόδου	V_{ac}	230	230	230
Τάση εξόδου	V_{ac}	18	18	18
Ρεύμα	A	1,25	2	4

Μπαταρία		SFMCB201	SFMCB202	SFMCB204	SFMCB206
Τάση	V_{ac}	18	18	18	18
Χωρητικότητα	Ah	1,5	2,0	4,0	6,0
Τύπος		Ιόντων λιθίου	Ιόντων λιθίου	Ιόντων λιθίου	Ιόντων λιθίου

Προειδοποίηση! Ο φορτιστής σας STANLEY FATMAX μπορεί να χρησιμοποιηθεί μόνο για τη φόρτιση μπαταριών ιόντων λιθίου STANLEY FATMAX.

	Χρόνος φόρτισης κατά προσέγγιση, σε λεπτά		
Πακέτο μπαταριών	SFMCB11	SFMCB12	SFMCB14
SFMCB201	72	45	22
SFMCB202	96	60	30
SFMCB204	192	120	60
SFMCB206	288	180	90

Τιμές θορύβου και κραδασμών (διανυσματικό άθροισμα σε τρεις άξονες). Λειτουργία φουσητήρα σύμφωνα με το EN50636-2-91	
Ηχητική πίεση (L_{w}) σε σταθμό εργασίας 90 dB(A), αβεβαιότητα (K) 3 dB(A)	
Ηχητική ισχύς (L_{wa}) 96 dB(A), αβεβαιότητα (K) 1,3 dB(A)	

Συνολικές τιμές κραδασμών (διανυσματικό άθροισμα τριών αξόνων) Λειτουργία φουσητήρα σύμφωνα με το EN50636-2-91	
Τιμή εκπομπής κραδασμών $a_{h,rms}$ < 2,5 m/s ² , αβεβαιότητα (K) 1,5 m/s ²	

Το επίπεδο εκπομπών κραδασμών που αναφέρεται στο παρόν δελτίο πληροφοριών έχει μετρηθεί σύμφωνα με τυποποιημένη διαδικασία δοκιμής που αναφέρεται στο πρότυπο EN50636 και μπορεί να χρησιμοποιηθεί για τη σύγκριση ενός εργαλείου με άλλο. Μπορεί να χρησιμοποιηθεί για μια προκαταρκτική αξιολόγηση της έκθεσης σε κραδασμούς.

Δήλωση συμμόρφωσης ΕΚ

ΟΔΗΓΙΑ ΣΧΕΤΙΚΑ ΜΕ ΤΑ ΜΗΧΑΝΗΜΑΤΑ



SFMCBL730 - Φουσητήρας μπαταρίας
H Stanley Europe δηλώνει ότι αυτά τα προϊόντα που περιγράφονται στα "τεχνικά χαρακτηριστικά" συμμορφώνονται με τα εξής:
2006/42/EC, EN 60335-1:2012+A11:2014+A13:2017 +A1:2019+A14:2019+A2:2019+A15:2021, EN 50636-2-100:2014.

2000/14/EK, Παράρτημα V
LWA (μετρημένη στάθμη ηχητικής ισχύος) 96 dB(A),
αβεβαιότητα (K)= 1,3 dB(A),
LWA (εγγυημένη ηχητική ισχύς) 98 dB(A).

Αυτά τα προϊόντα συμμορφώνονται επίσης με τις Οδηγίες 2014/30/EE και 2011/65/EE.

Για περισσότερες πληροφορίες, παρακαλείστε να επικοινωνήσετε με την STANLEY FATMAX στην παρακάτω διεύθυνση ή να ανατρέξετε στο πίσω μέρος του εγχειριδίου. Ο κάτωθι υπογεγραμμένος είναι υπεύθυνος για την κατάρτιση του τεχνικού φακέλου και δηλώνει τα παρόντα εκ μέρους της STANLEY FATMAX.

Patrick Diepenbach

Patrick Diepenbach
Γενικός Διευθυντής, Μπενελούξ
STANLEY FATMAX Europe,
Egide Walschaertsstraat14-18,
2800 Mechelen, Belgium (Βέλγιο)
20/08/2022

Εγγύηση

Η STANLEY FATMAX είναι σίγουρη για την ποιότητα των προϊόντων της και προσφέρει στους καταναλωτές εγγύηση 12 μηνών από την ημερομηνία αγοράς. Αυτή η εγγύηση αποτελεί πρόσθετο δικαίωμά σας και δεν ζημιώνει τα νόμιμα δικαιώματά σας. Η εγγύηση ισχύει εντός της επικράτειας των χωρών μελών της Ευρωπαϊκής Ένωσης, της Ευρωπαϊκής Ζώνης Ελεύθερων Συναλλαγών και του Ηνωμένου Βασιλείου. Για να υποβάλετε αξίωση βάσει της εγγύησης, η αξίωση θα πρέπει να είναι σύμφωνη με τους Όρους και τις Προϋποθέσεις της STANLEY FATMAX και θα χρειαστεί να υποβάλετε απόδειξη αγοράς στον πωλητή ή σε εξουσιοδοτημένο αντιπρόσωπο επισκευών.

Μπορείτε να αποκτήσετε τους Όρους και προϋποθέσεις της εγγύησης STANLEY FATMAX 1 έτους και να μάθετε την τοποθεσία του πλησιέστερου εξουσιοδοτημένου αντιπροσώπου επισκευών στο Internet στο www.2helpU.com, ή επικοινωνώντας με το τοπικό σας γραφείο STANLEY FATMAX στη διεύθυνση που υποδεικνύεται στο παρόν εγχειρίδιο.

Επισκεφθείτε τον ιστότοπό μας www.stanley.eu/3 για να καταχωρίσετε το καινούργιο προϊόν STANLEY FATMAX που αποκτήσατε και για να λαμβάνετε ενημερώσεις σχετικά με νέα προϊόντα και ειδικές προσφορές.

België/Belgique	Stanley Fat Max E. Walschaertstraat 14-16 2800 Mechelen Belgium	De. Tel. +32 70 220 065 Fr. Tel. +32 70 220 066 Fax +32 15 473 799 www.stanleytools.eu Enduser.be@SBDinc.com
Danmark	Stanley Fat Max Farveland 1B 2600 Glostrup	Tel. 70 20 15 10 Fax 70 22 49 10 www.stanleyworks.dk
Deutschland	Stanley Fat Max Richard Klinger Str. 11, D - 65510 Idstein	Tel. 06126 21-1 Fax 06126 21-2770
Ελλάδα	Stanley Fat Max. Στράβωνος 7 & Λεωφ. Βουλιαγμένης 159 Γλυφάδα 166 74 - Αθήνα	Τηλ. +30 210 8981-616 Φαξ +30 210 8983-285 www.stanleyworks.gr
España	Stanley Fat Max. Parc de Negocis "Mas Blau" Edificio Muntadas, c/Bergadá, 1, Of. A6 08820 El Prat de Llobregat (Barcelona)	Tel. 934 797 400 Fax 934 797 419 respuesta.postventa@sbdinc.com www.stanleyworks.es
France	Stanley Fat Max 62 chemin de la Bruyère 69570 Dardilly, France	Tel. 04 72 20 39 20 Fax 04 72 20 39 00 www.stanleyouillage.fr
Helvetia	Stanley Fat Max In der Luberzen 40 8902 Urdorf	Tel. 01 730 67 47 Fax 01 730 70 67 www.stanleyworks.de
Italia	Stanley Fat Max EnergyPark-Building 03 sud, Via Monza 7/A 20871 Vimercate (MB)	Tel. 039-9590200 Fax 039-9590313 www.stanley.it
Nederland	Stanley Fat Max Joulehof 12, 4600 RG Bergen op Zoom	Tel. +31 164 283 065 Fax +31 164 283 200 Enduser.NL@SBDinc.com
Norge	Stanley Fat Max Postboks 4613, Nydalen 0405 Oslo	Tlf. 45 25 13 00 Fax 45 25 08 00
Österreich	Stanley Fat Max Oberlaaerstraße 248, A-1230 Wien	Tel. 01 66116-0 Fax 01 66116-614 www.stanleyworks.de
Portugal	Stanley Fat Max Centro de Escritórios de Sintra Avenida Almirante Gago Coutinho, 132/134, Edifício 142710-418 Sintra 2710-418 Lisboa	Tel. 214667500 Fax 214667575 resposta.posvenda@sbdinc.com
Suomi	Stanley Fat Max Tekniikantie 12, 02150 Espoo	Puh. 010 400 430 Faksi 0800 411 340 www.stanleyworks.fi
Sverige	Stanley Fat Max Box 94, 431 22 Mölndal	Tel. 031-68 61 00 Fax 031-68 60 08
Türkiye	Stanley Fat Max KALE Hırdavat ve Makina A.Ş. Deftardar Mah. Savaklar Cad. No:15 Edirnekapı / Eyüp / İSTANBUL 34050	Puh. 0212 533 52 55 Faks 0212 533 10 05 www.stanleyworks.fi
United Kingdom	Stanley Fat Max 270 Bath Road Slough, Berkshire SL1 4DX	Tel. +44 (0)1753 511234 Fax +44 (0)1753 551155 www.stanleytools.co.uk
Middle East & Africa	Stanley Fat Max P.O.Box - 17164 Jebel Ali (South Zone), Dubai, UAE	Tel. +971 4 8127400 Fax +971 4 8127036 www.stanleyworks.ae